

南投縣 115 年中小學聯合運動會桌球賽程表

國小男子甲組團體

比賽日期:115 年 1 月 31 日 08:30 起

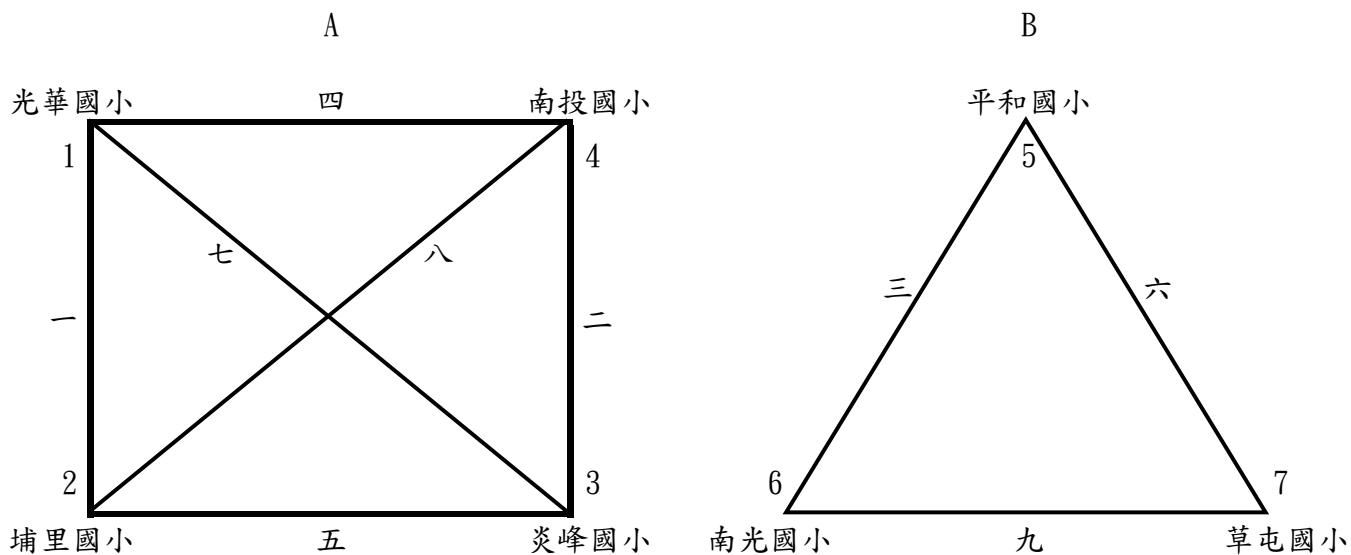

決賽

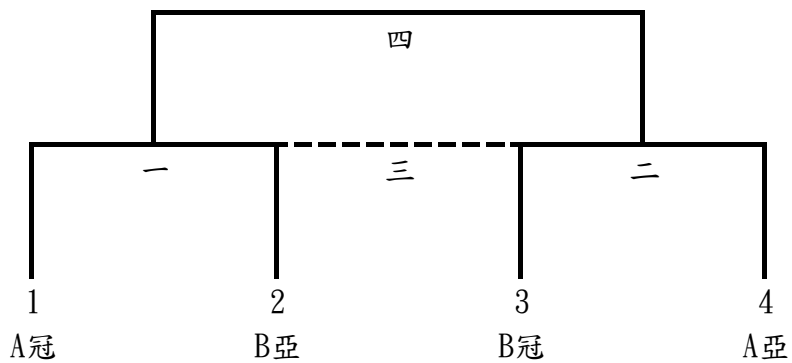

南投縣 115 年中小學聯合運動會桌球賽程表

國小男子乙組團體

比賽日期:115 年 1 月 31 日 08:30 起

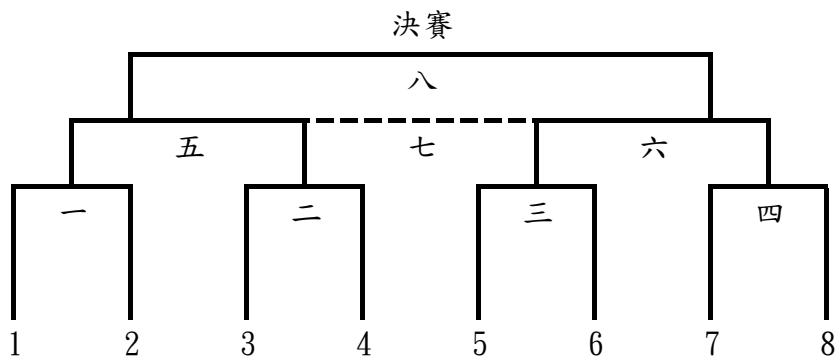
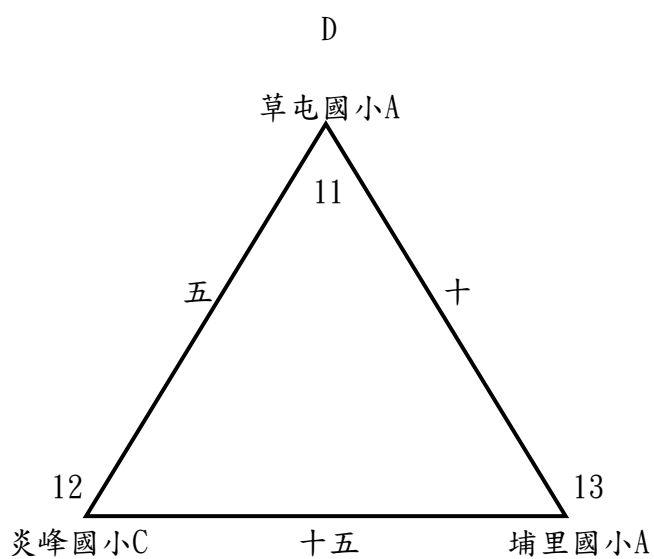
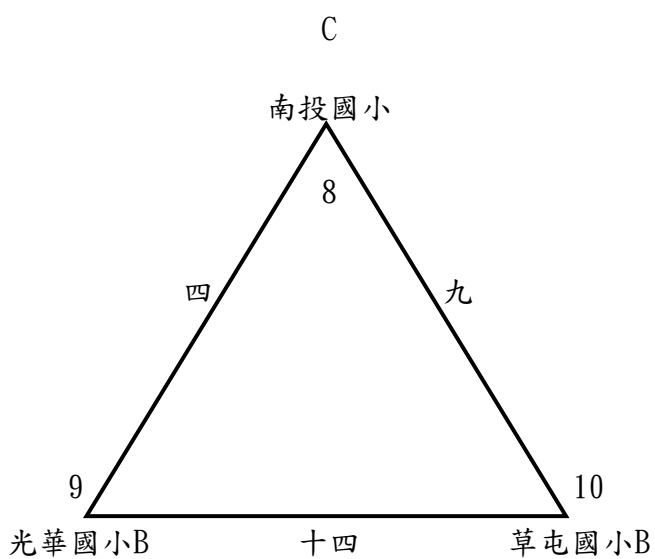
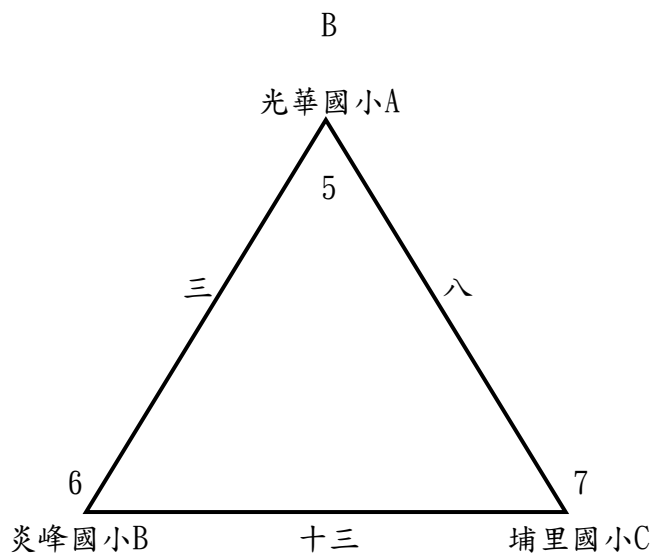
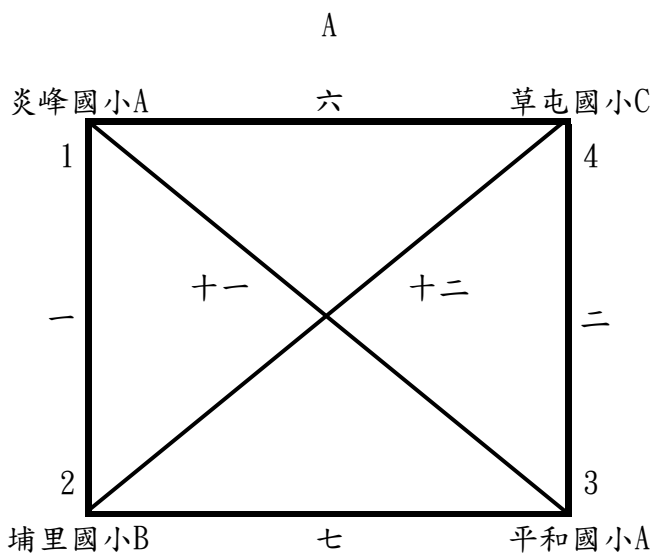

南投縣 115 年中小學聯合運動會桌球賽程表

國小男子乙組單打

比賽日期:115年1月31日 08:30起

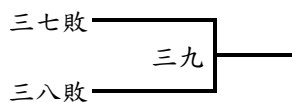
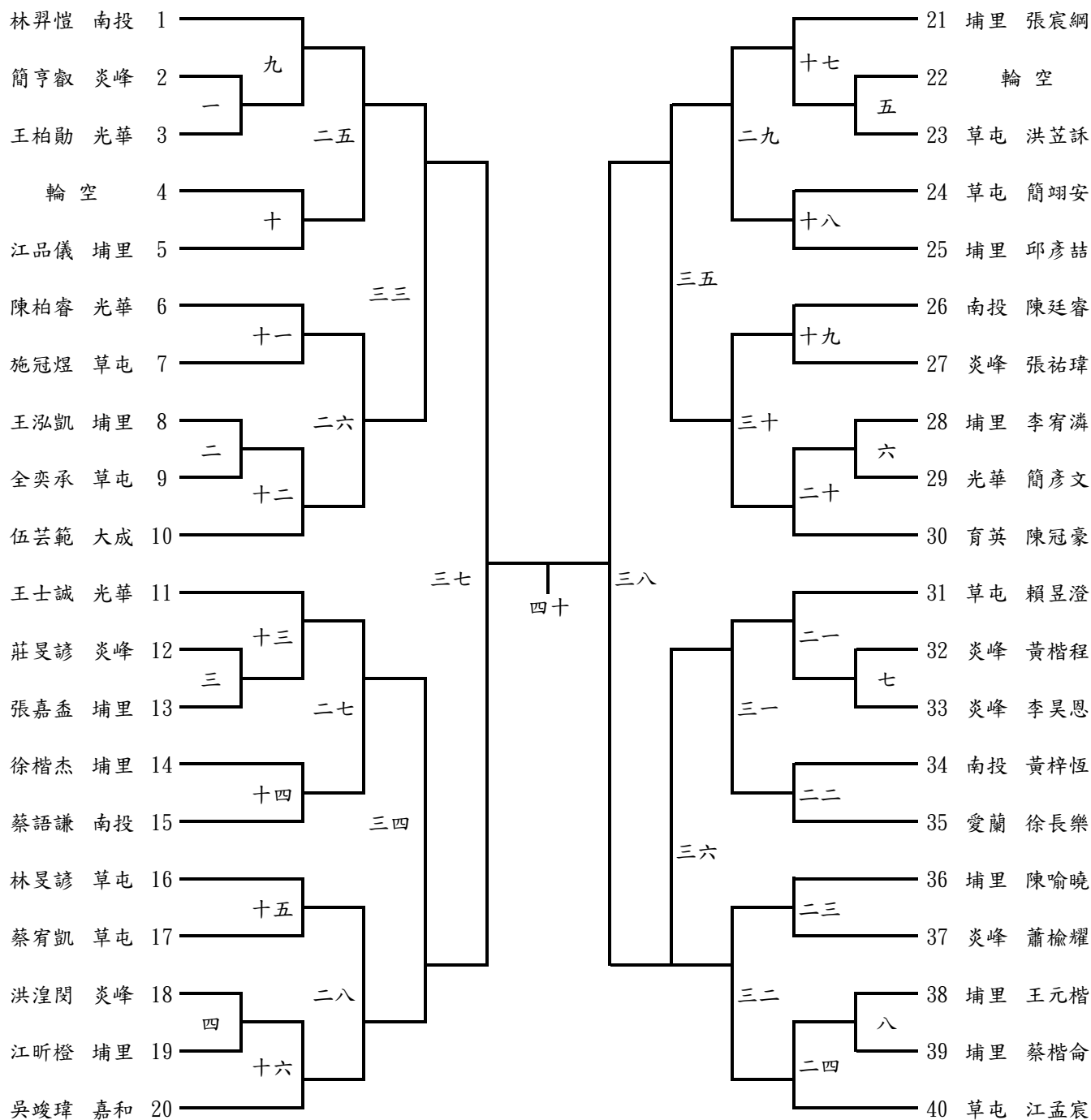

南投縣 115 年中小學聯合運動會桌球賽程表

國小女子甲組團體

比賽日期:115 年 1 月 31 日 08:30 起

1. 光華國小A

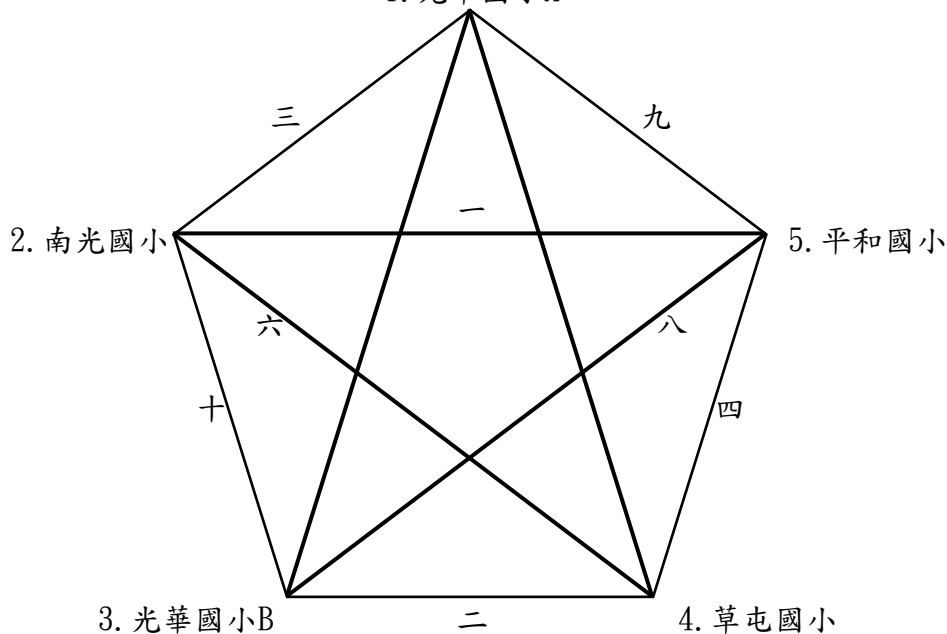

國小女子乙組團體

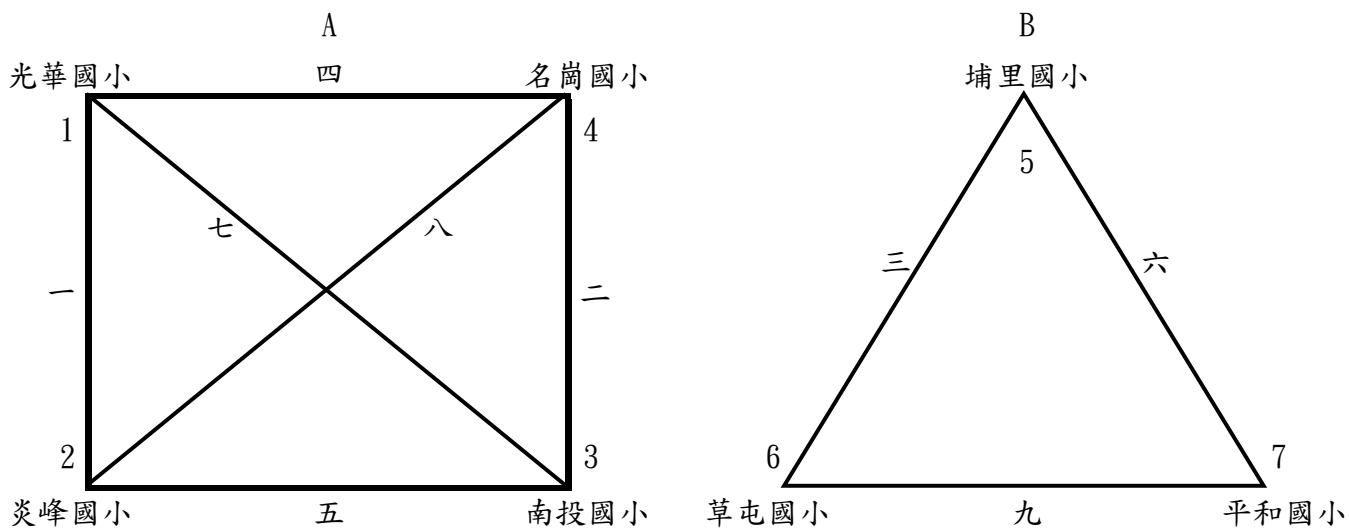

決賽

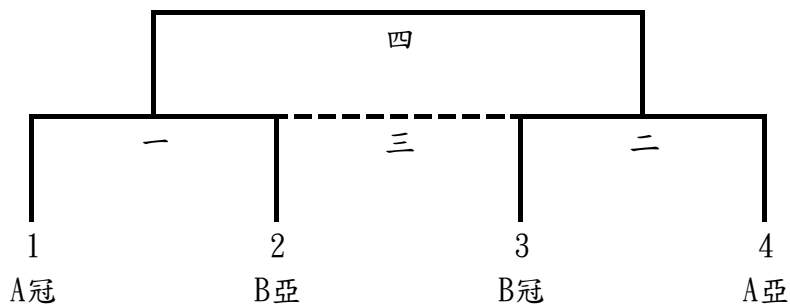

南投縣 115 年中小學聯合運動會桌球賽程表

國小女子甲組單打

比賽日期:115 年 1 月 31 日 08:30 起

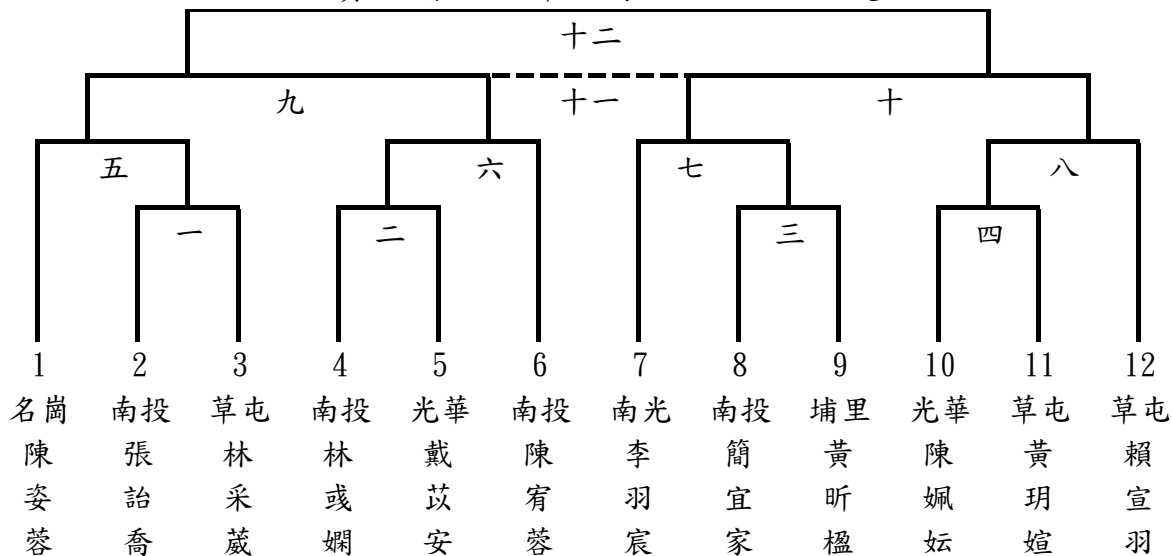

國小女子甲組雙打

比賽日期:115 年 1 月 31 日 08:30 起

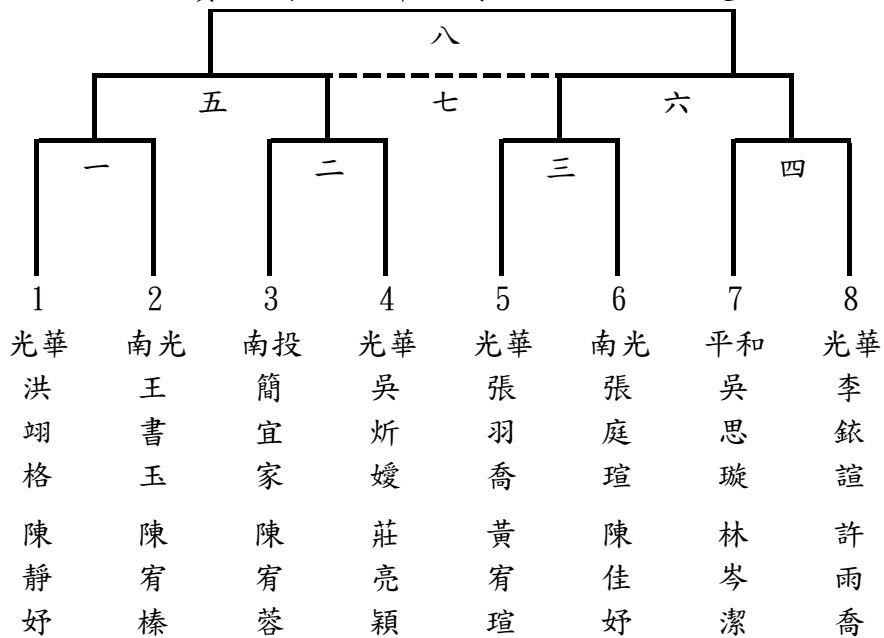

南投縣 115 年中小學聯合運動會桌球賽程表

國小女子乙組單打

比賽日期:115 年 1 月 31 日 08:30 起

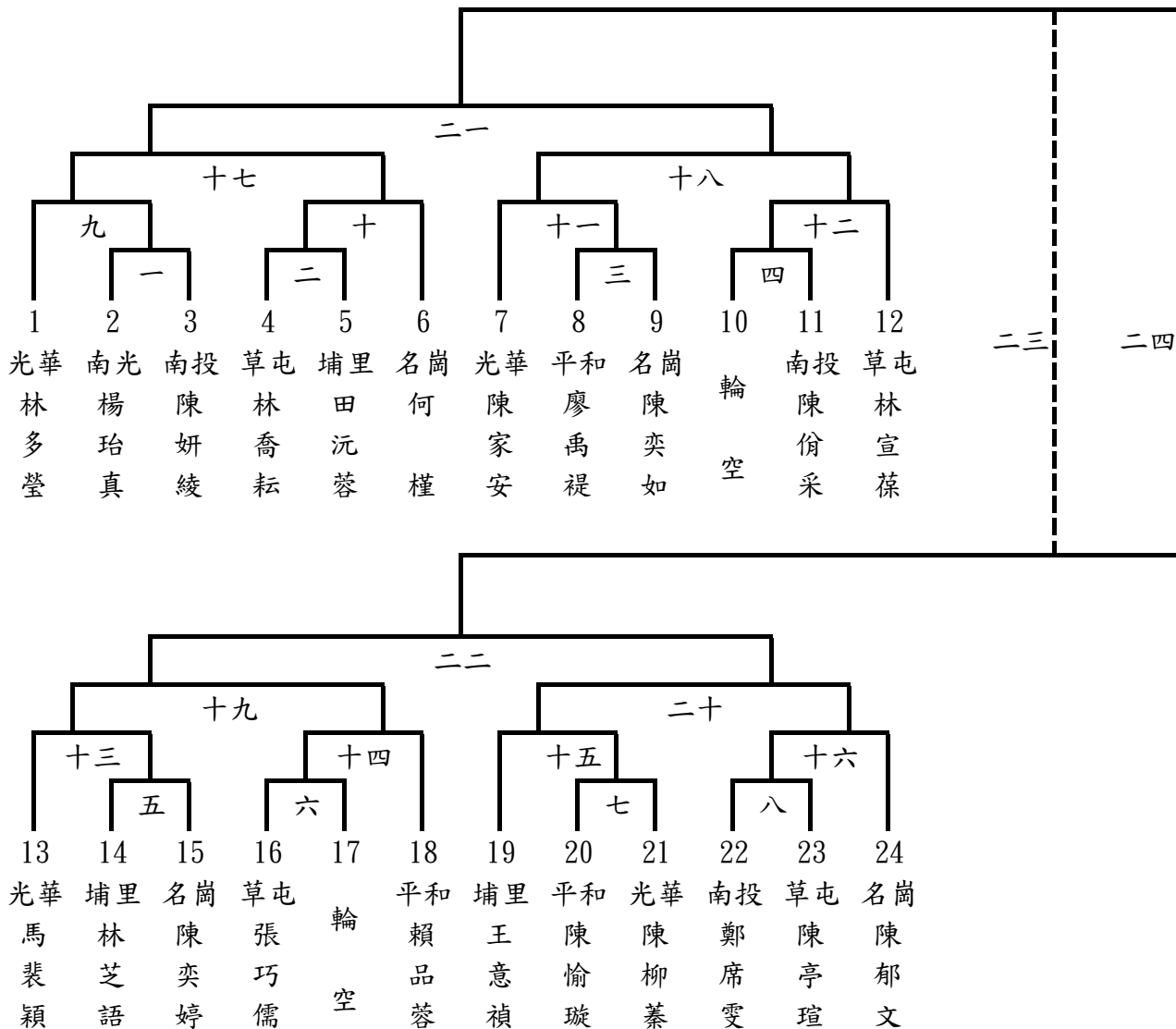

南投縣 115 年中小學聯合運動會桌球賽程表

國小女子乙組雙打

比賽日期:115年1月31日 08:30 起

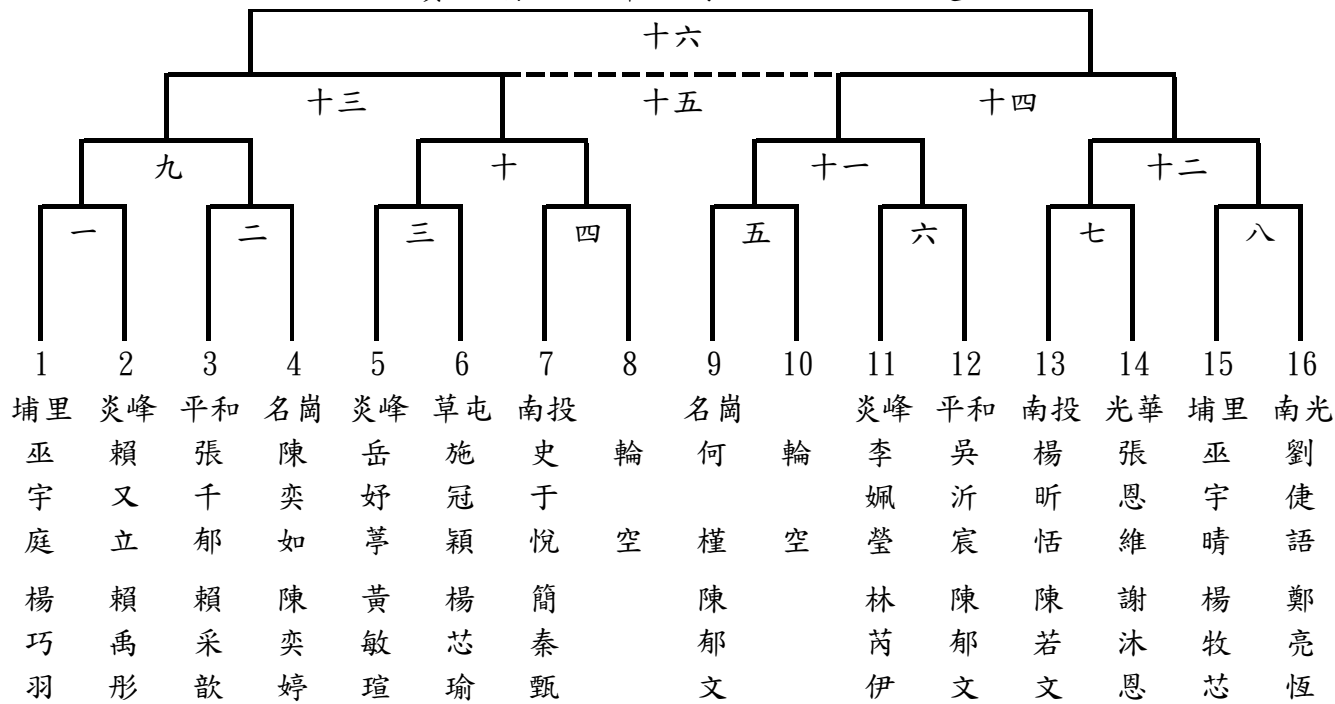

國小甲組混合雙打

比賽日期:115年1月31日 08:30 起

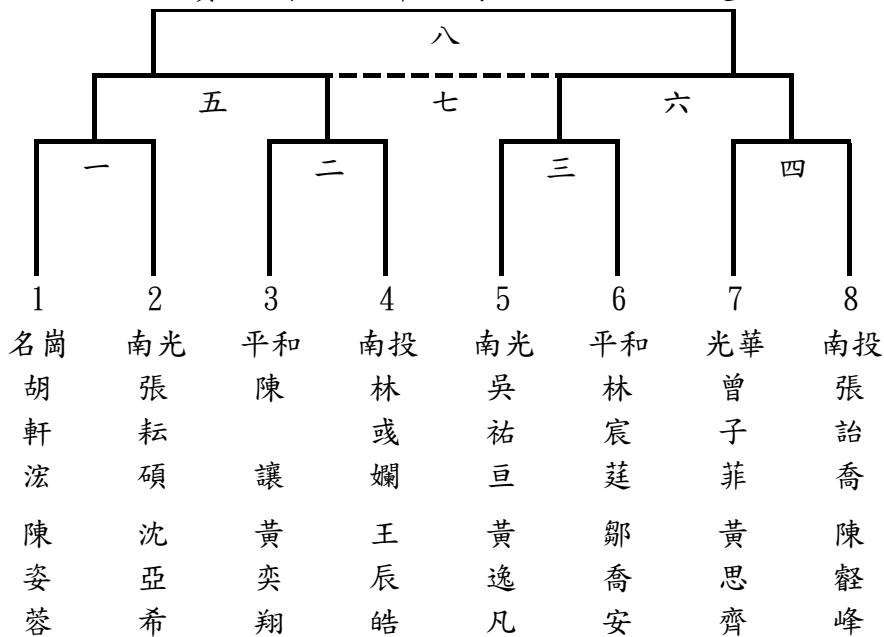

南投縣 115 年中小學聯合運動會桌球賽程表

國小乙組混合雙打

比賽日期:115 年 1 月 31 日 08:30 起

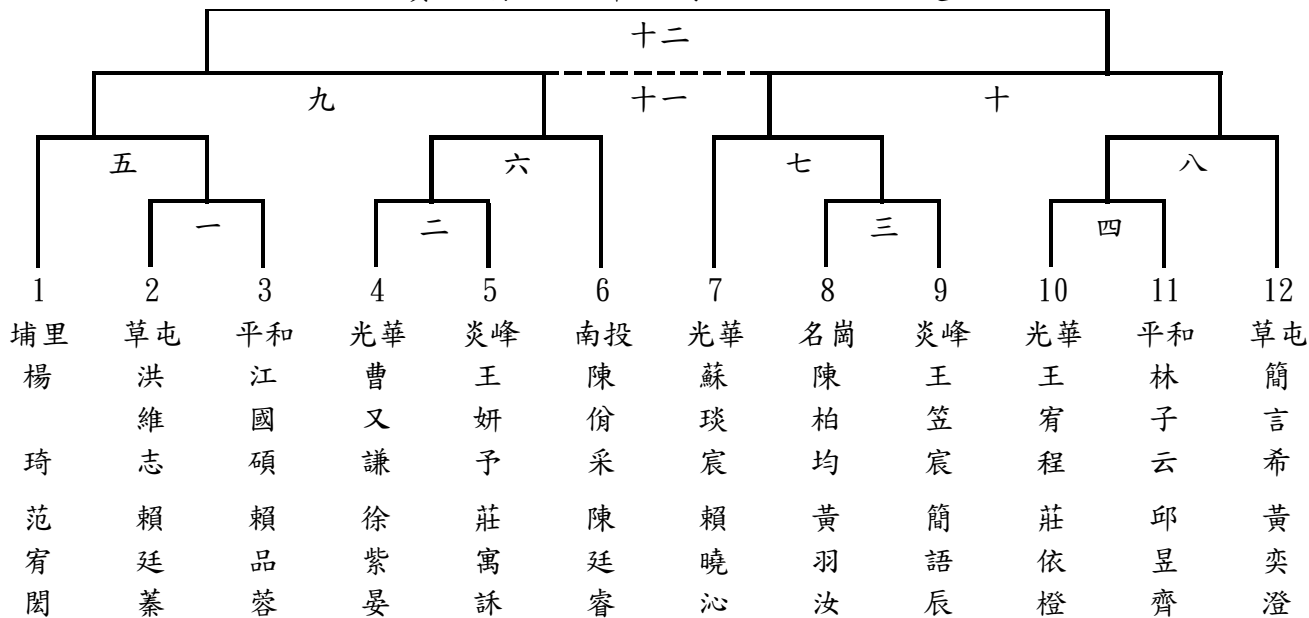

高中男子團體

比賽日期:115 年 2 月 1 日 08:30 起

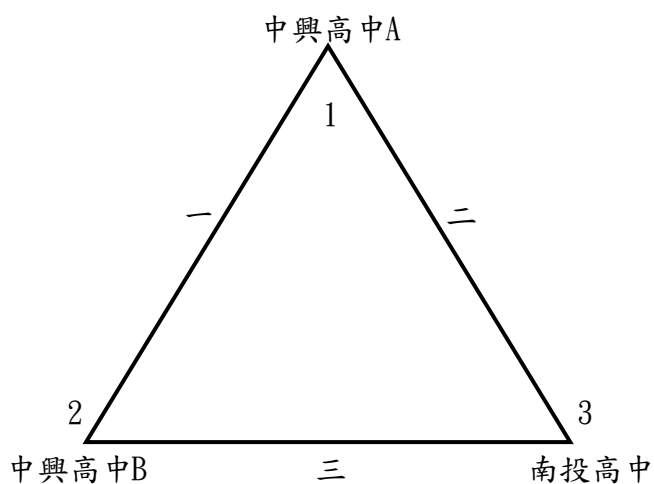

南投縣 115 年中小學聯合運動會桌球賽程表

高中男子單打

比賽日期:115年2月1日 08:30起

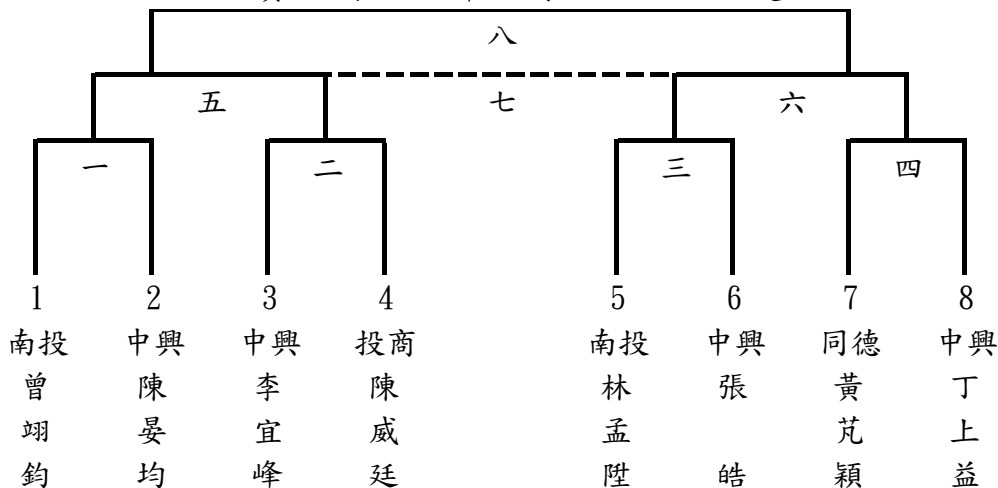

高中男子雙打

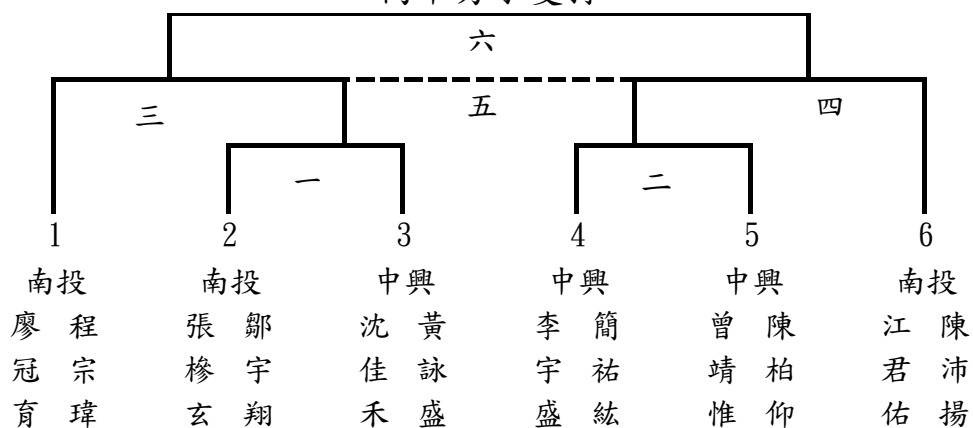

高中女子單打

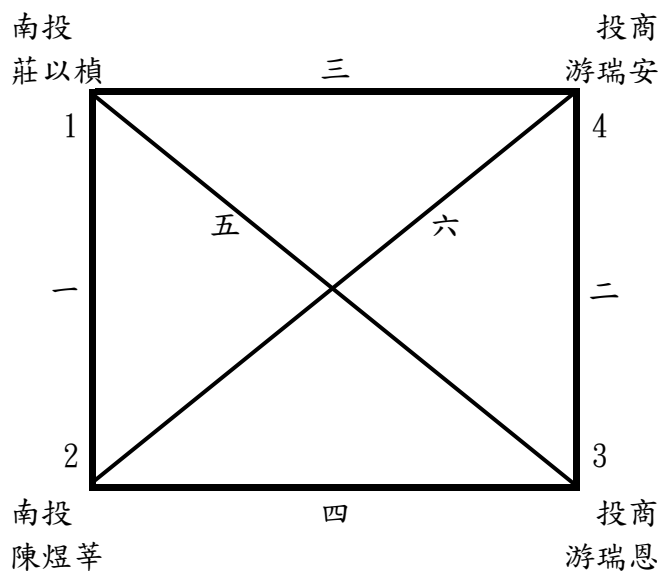

南投縣 115 年中小學聯合運動會桌球賽程表

國中男子團體

比賽日期:115 年 2 月 1 日 08:30 起

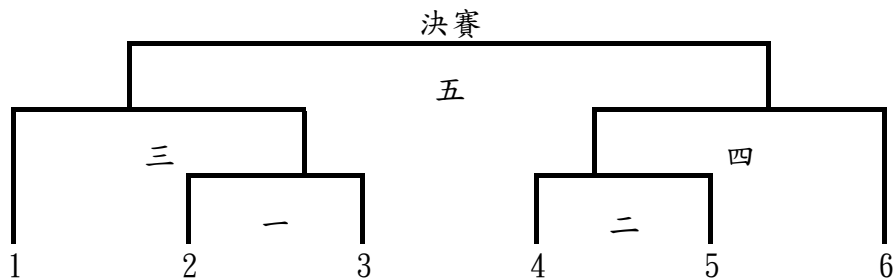
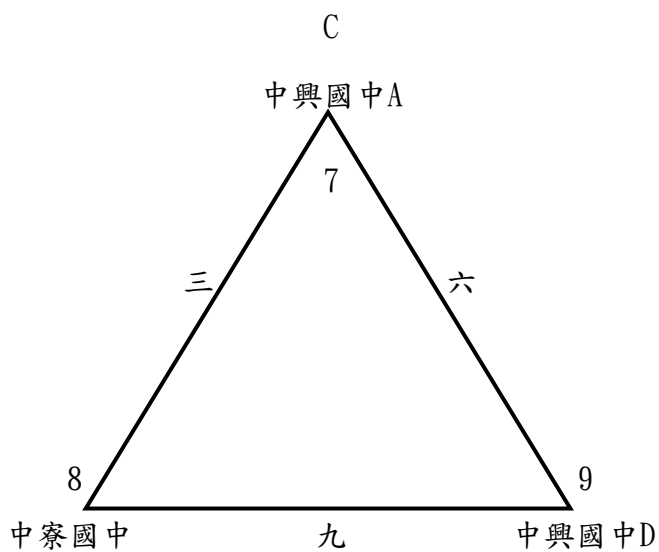
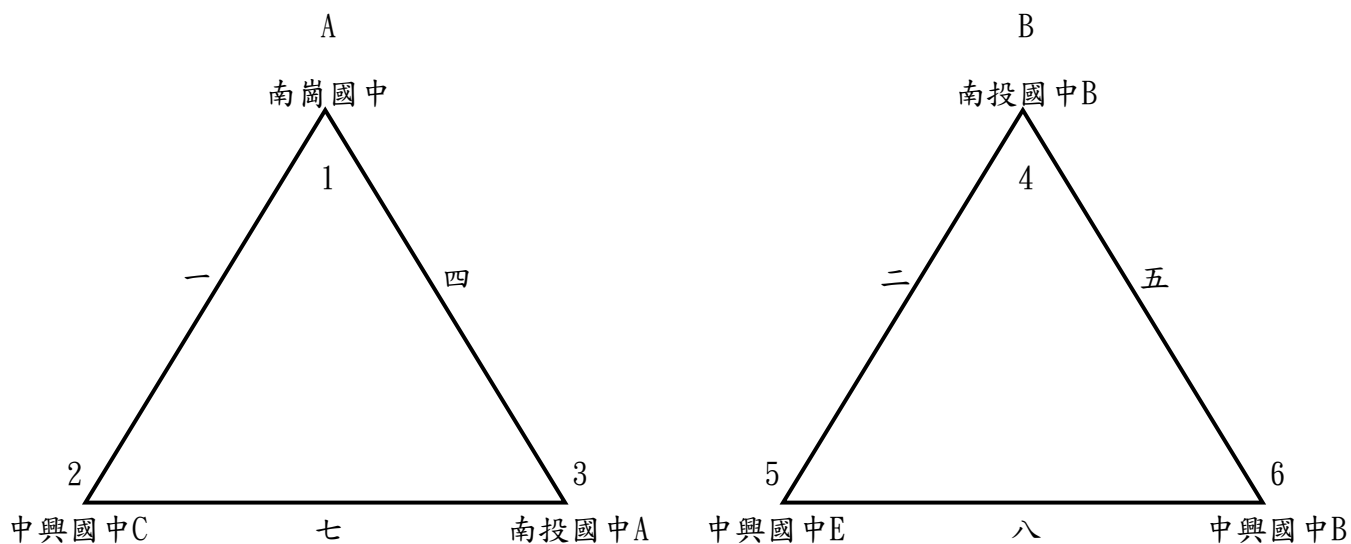

南投縣 115 年中小學聯合運動會桌球賽程表

國中女子團體

比賽日期:115 年 2 月 1 日 08:30 起

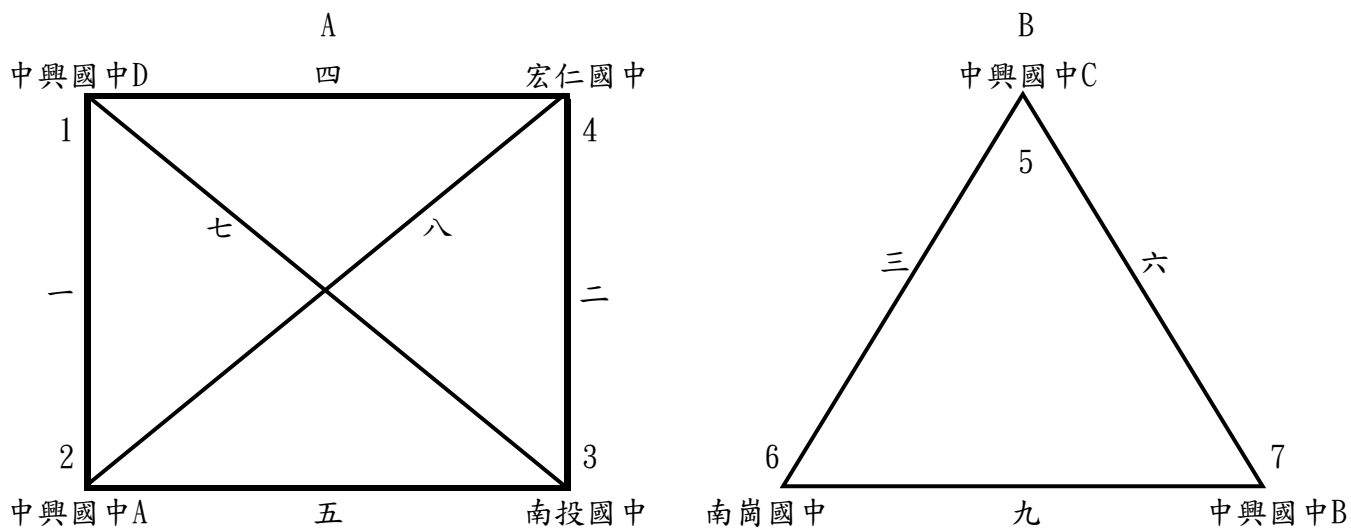

決賽

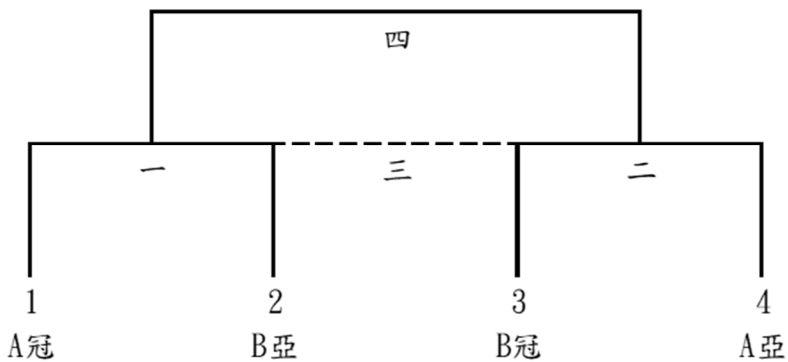

南投縣 115 年中小學聯合運動會桌球賽程表

國中男子單打

比賽日期:115 年 2 月 1 日 08:30 起

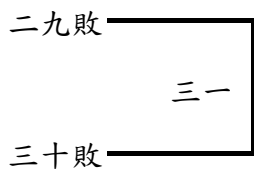
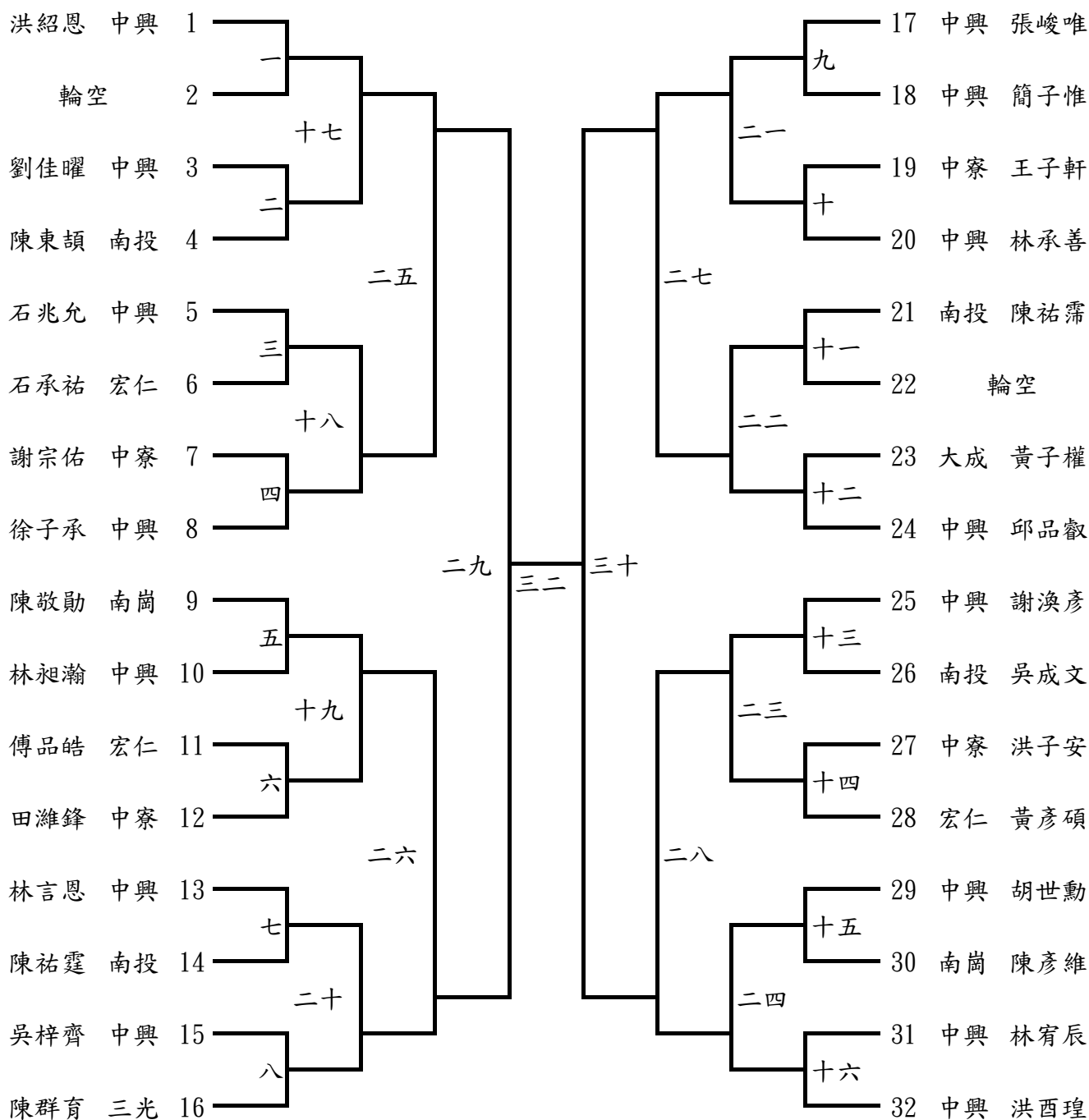

南投縣 115 年中小學聯合運動會桌球賽程表

國中男子組雙打

比賽日期:115年2月1日 08:30起

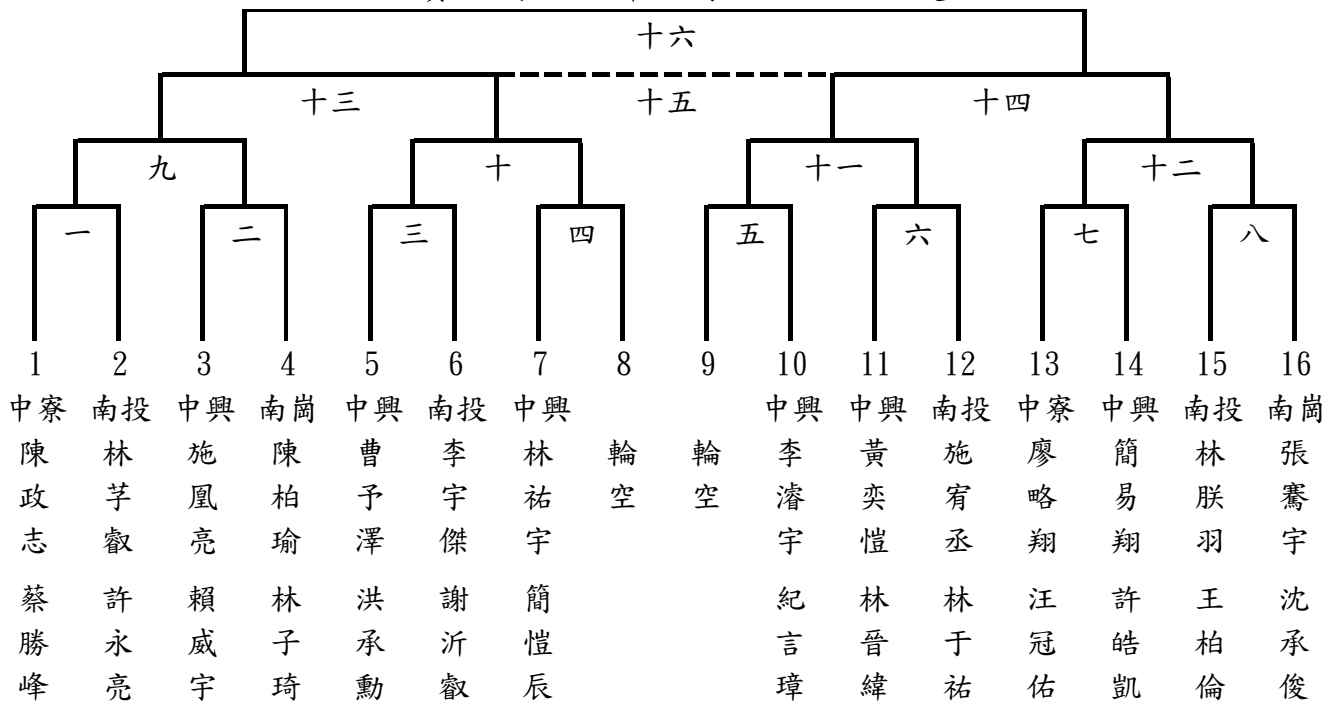

國中女子組單打

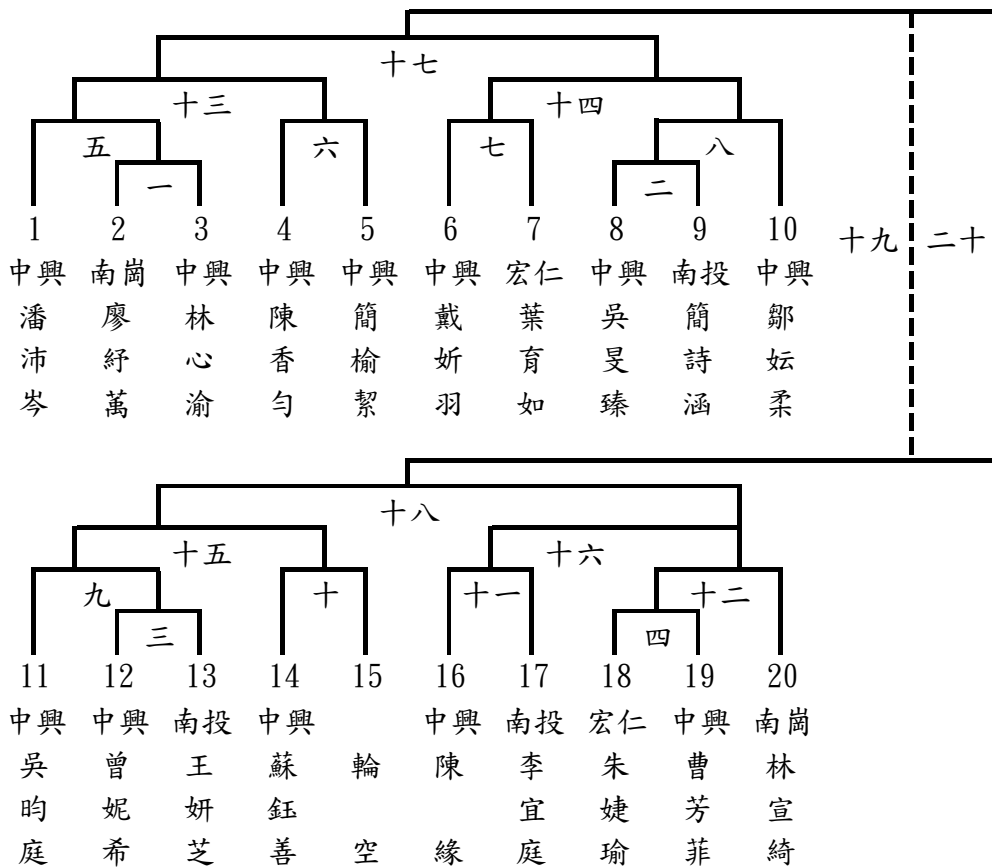

南投縣 115 年中小學聯合運動會桌球賽程表

國中女子組雙打

比賽日期:115年2月1日 08:30 起

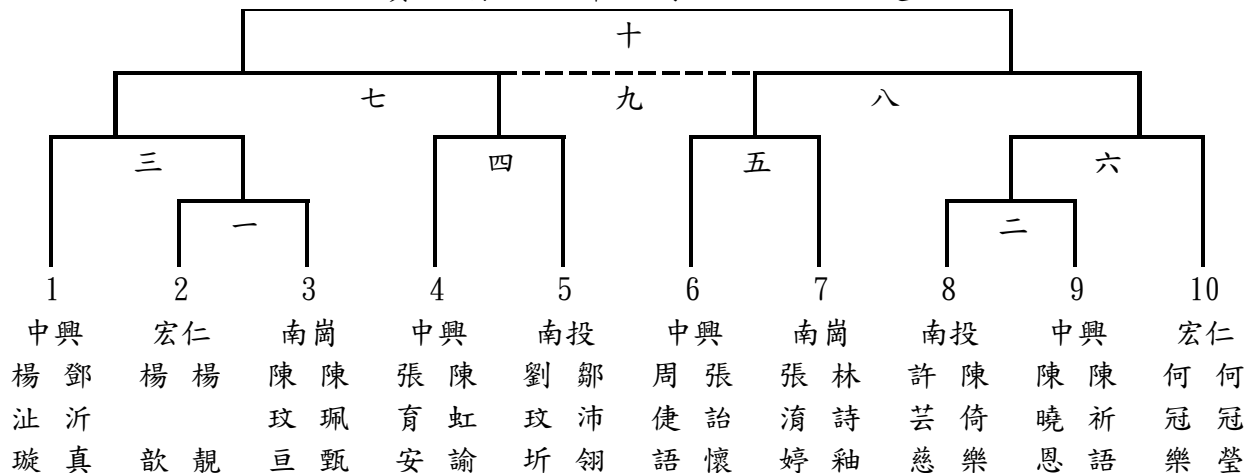

高中組混合雙打

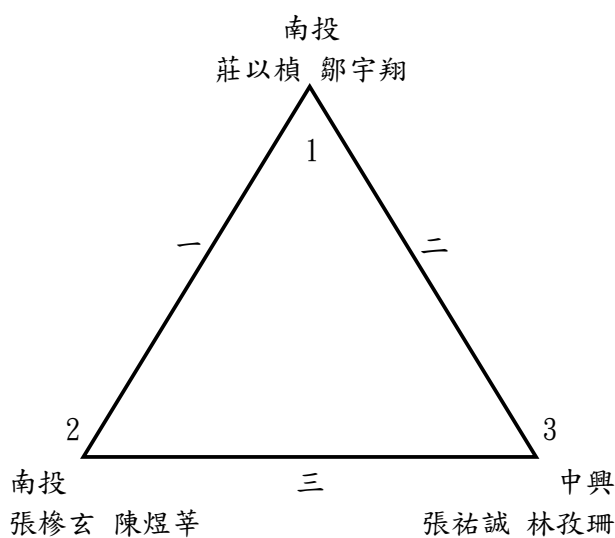

國中組混合雙打

