

目 錄

1. 大會職員名單	1
2. 大會工作人員名單	2
3. 競賽規程總則	5
4. 一般競賽細則	10
5. 隊職員人數統計表	11
6. 各單位職員名單	12
7. 各項比賽報名單位一覽表	18
8. 各種類比賽隊職員名單	22
9. 田徑隊職員名單	48
10. 田徑比賽名單	60
11. 田徑裁判及工作人員	76
12. 田徑競賽規程	77
13. 田徑賽程表	79
14. 田徑運動員須知	83
15. 游泳隊職員名單	84
16. 游泳比賽名單	90
17. 游泳裁判及工作人員	101
18. 游泳競賽規程	102
19. 游泳賽程表、分組表、場地配置圖	103
20. 柔道比賽名單	115
21. 柔道裁判及工作人員	118
22. 柔道競賽規程	119
23. 柔道賽程表	121
24. 跆拳道比賽名單	132
25. 跆拳道裁判及工作人員	134
26. 跆拳道競賽規程	135
27. 跆拳道賽程表	137
28. 網球比賽名單	146
29. 網球裁判及工作人員	148
30. 網球競賽規程	149
31. 網球賽程表	151
32. 軟式網球比賽名單	166
33. 軟式網球裁判及工作人員	168
34. 軟式網球競賽規程	169
35. 軟式網球賽程表	170
36. 桌球比賽名單	174
37. 桌球裁判及工作人員	179

38. 桌球競賽規程	180
39. 桌球賽程表	181
40. 羽球比賽名單	197
41. 羽球裁判及工作人員	200
42. 羽球競賽規程	201
43. 羽球賽程表	203
44. 空手道比賽名單	214
45. 空手道裁判及工作人員	216
46. 空手道競賽規程	217
47. 空手道賽程表	219
48. 射箭比賽名單	235
49. 射箭裁判及工作人員	237
50. 射箭競賽規程	238
51. 射箭賽程表、靶位表	240
52. 角力比賽名單	249
53. 角力裁判及工作人員	250
54. 角力競賽規程	251
55. 角力賽程表	253
56. 擊劍比賽名單	257
57. 擊劍裁判及工作人員	258
58. 擊劍競賽規程	259
59. 擊劍賽程表	261
60. 田徑、游泳比賽最高紀錄表	262
61. 競賽項目日期、地點、聯絡人一覽表	270

南投縣 115 年中小學聯合運動會大會職員名單

會	長：許淑華						
副 會	長：何勝豐	羅俞欣					
執 行	長：王瑞德						
副 執 行	長：簡青松						
顧	問：潘一全	張秀枝	張婉慈	洪明科	林儒暘	蔡宗智	宋懷琳
	林憶如	吳棋楠	簡千翔	沈夙崢	唐曉茶	簡峻庭	蔡銘軒
	廖梓佑	李洲忠	林友友	莊士傑	黃春麟	謝明謀	陳淑惠
	王秋淑	蔡孟娥	陳玉鈴	黃世芳	吳國昌	陳宜君	戴世詮
	林芳仔	蘇昱誠	石慶龍	全文才	林庭秣		
籌 備 主 任	：王淑玲						
籌 備 副 主 任	：吳美玲						
籌 備 委 員	：陳秋雅	葉怡伶	紀忠良	許子云	廖宜政	洪素宜	陳敏惠
	林玫慧	黃珮瑜	李之慎	許芷蘭	洪銘惠	黃美玲	洪國哲
執 行 秘 書	：蔡振發						
副 執 行 秘 書	：劉偉哲	白瑞隆	簡明標				
幹	事：蕭國政	洪佳靖	洪家羚	劉素如	魏秀雯	陳泰淵	陳昭雄
	田勵文	吳佩璟	施宜均	黃美滿	張世淦	林奕辰	林辰容

南投縣 115 年中小學聯合運動會大會工作人員名單

警衛交通服務組

組 長：陳仕杰

組 員：簡怡真 蕭佑達 謝翠芸 鄧美華 鍾秋蓉 陳建岳

成績組

組 長：陳瑩謙

組 員：唐惠花 廖思淳 林妮吉

競賽紀錄組

組 長：王伯中

組 員：張宏嘉 洪國倫 白孟真 詹曉君 陳淑娟 黃筱容 黃維婷

統計組

組 長：陳國俊

組 員：吳敏瑜 張惠如 王淑珊 邱櫻緻

註冊組

組 長：廖國文

組 員：楊琇蓉

競賽播報組

組 長：張惠宴

副組長：董宇堅

組 員：廖之勤 施淑蓮 楊淑蓉 王淑卿 邱秀珠 黃琇瑾

場地器材組

組 長：劉松彥

副組長：周學琪 林高全 謝明洲

組 員：李維嘉 胡怡妙 許招玉 陳柏宏

場地服務組

組 長：董勳遠

組 員：張君端 簡鈴燕 鄭淑娟

田徑競賽推行組

組長：陳維新

組員：陳宜奴 李彩華 沈佩君

行政典禮組

組長：李仁傑

副組長：梁智堯

組員：張素綿 曾秀蘭 洪淑方 陳傑裕 林慧姿 簡立翔 褚懿萱
陳昱穎

新聞組

組長：黃美玲

副組長：呂秋明 張志維 石啟佑

組員：劉憲仁 江佳容 洪錦男 王耀賢 許志豪 邱錫塘 黃美滿
林彩鶴

裁判組

組長：陳俊豪

副組長：吳孟秋 張銘麟

組員：吳仁俊 吳美慧 戴怡芳 李靖怡 簡孟如

環保組

組長：陳建助

副組長：曹誌文 蔡慶成

組員：包亭玉 林堂麗

田徑頒獎組

組長：趙元炤

頒獎人員：李承澤 王民珍 盧景山 陳名昱 陳君青 陳璿文 陳良輔

遞獎人員：丁財寶 劉坤榮 吳高松 林坤正 林峻偉 沈靜慧 蔡明珊

蔡萬玄 陳宗楷 高義祥

獎品及資訊組

組長：陳良輔

副組長：李易軒

組員：古馨方 張皓翔 張素幸 李國輝 林家樂 陳智培

救護組

組長：許淑春

副組長：謝宏緯

組員：翁玲琳 郭育奴 李美鳳 李宗鑫 周子筠 張怡婷

競賽資訊組

組長：謝濼萁

副組長：張東盟 謝忠哲

組員：何新培 劉憲禮 吳長哲 徐政浩 林資期 蔡明憲 謝宇澤
賴葳文 陳建隆 陳皇成 馬聖堯 黃安良

獎狀頒發組

組長：趙元炤

組員：林坤正 沈靜慧 蔡萬玄 賴俊雄 高義祥

志工服務組

組員：劉國賓 張原謀 張美主 張蕙華 張雅菱 彭逸文 徐明珍
徐順德 施玉時 曾俊源 曾宏和 曾月里 曾美容 李淑伶
林志昌 林瑞鑫 林素珍 柯寶茶 柯秋圭 柯秋蓮 楊玉蘭
楊雅蘭 汪美蘭 沈聰常 洪淑惠 王世忠 王麗雲 田文玉
羅賜美 蕭碧如 許素珠 陳桂杏 陳玉萍 陳素惠 陳雪英
陳麗玲 駱麗昀 麥秋玉 黃仁齡 黃美瑟

南投縣 115 年中小學聯合運動會競賽總則

第一條 宗旨：發展本縣學校體育活動，促進青少年身心健康，選拔代表隊選手及提升學校學生運動技能水準。

第二條 主辦單位：南投縣政府

第三條 辦理單位：南投縣體育會、南投縣國民中學體育促進會、南投縣國民小學體育促進會、縣內各公私立高中職校、國民中小學、實驗學校

第四條 日期地點：訂於民國 115 年 1 月 22 日（星期四）起在各競賽場地舉行

第五條 競賽項目：如下表：

項目		組別					
		高中男子組	高中女子組	國中男子組	國中女子組	國小男子組	國小女子組
1. 田徑	田賽	○	○	○	○	○	○
	徑賽	○	○	○	○	○	○
	混合運動	○	○	○	○	○	○
2. 游泳		○	○	○	○	○	○
3. 柔道		○	○	○	○	○	○
4. 跆拳道		○	○	○	○	—	—
5. 網球		○	○	○	○	○	○
6. 軟式網球		—	—	○	○	○	○
7. 桌球		○	○	○	○	○	○
8. 羽球		○	○	○	○	○	○
9. 空手道		○	○	○	○	○	○
10. 射箭		○	○	○	○	○	○
11. 角力	希羅式	○	—	○	—	—	—
	自由式	○	○	○	○	○	○
12. 擊劍		○	○	○	○	○	○
合計		27		29		26	
總計		82					

第六條 參加單位：

高中組：以本縣行政區域內各公私立高中、職校、實驗學校為單位。

國中組：以本縣各公私立國民中學、實驗學校為單位。

國小組：以本縣各公私立國民小學、實驗學校為單位。

第七條 選手參賽資格

一、學籍規定：

- (一) 組隊單位之運動員，以 114 學年度當學期註冊在學之正式學制學生，設有學籍，現仍在學者為限；即 113 學年度第二學期開學日在組隊（團）單位就學，設有學籍，且 114 學年度第二學期仍在學者。
- (二) 前日學生，不包括休學及在國中部修業逾三年之學生。
- (三) 非學校型態高級中等教育或國民中學教育階段實驗教育，依法設有學籍或持有學生身分證明之學生。
- (四) 轉學生或重考生參加比賽者，以具有就讀學校一年以上學籍為限。但有下列情形之一，經檢附相關文件、資料證明者，不受具有一年以上學籍規定之限制：
 1. 同一教育階段未曾代表任何學校報名參加全中運或輔導轉學者。
 2. 原就讀之學校，經依法規規定停招、停辦，或學校財團法人解散之學生。
 3. 原就讀學校之運動代表隊經該管機關核准解散，並函報本部同意備查之學生。
 4. 發生災害防救法第二條第一款所定災害、傳染病防治法第三條第一項所定傳染病，或其他重大變故，致高級中等學校一年級新生升學輔導甄試術科檢定日期、錄取分發及學校報到延後而轉學之學生。
- (五) 開學日之認定：以教育部及各地方政府核定之學年學期開學日為基準。

二、年齡：

- (一) 國小部：限 102 年 9 月 1 日（含）以後出生者。但競賽種類另有規定者，從其規定。
- (二) 國中部：限 98 年 9 月 1 日（含）以後出生者。但競賽種類另有規定者，從其規定。
- (三) 高中部：限 95 年 9 月 1 日（含）以後出生者。但競賽種類另有規定者，從其規定。

三、身體狀況：身體健康及性別，由參加學校自行指定醫院檢查及認定，並認可參加劇烈運動競賽者。

第八條 競賽種類：依照各分項運動規程辦理。

第九條 各競賽項目舉行比賽條件：

- 一、各競賽項目註冊需達二個（含）單位以上。
- 二、個人項目註冊需達二人（含）以上。

第十條 獎勵：依照一般競賽細則獎勵辦法辦理。

第十一條 競賽秩序、比賽制度及場地：

- 一、各項運動競賽秩序及比賽制度，由籌備會競賽組依參加隊（人）數、比賽場地及時間等客觀因素公開抽籤或編排之，參加單位不得依據各該項運動規則或相關規定提出異議。
- 二、比賽場地：指定或提供之比賽場地，各單位不得依據各該項運動規則或相關規定提出異議。

三、各該項競賽規程一經排定公佈，非經大會核准，不得變更。

第十二條 註冊、單位報到及會議：凡參加競賽單位應於規定時間內辦理註冊、單位報到及會議（詳細如一般競賽細則參加辦法）。

第十三條 申訴、比賽爭議之判定及罰則：

一、參加單位凡向大會申訴事項，須以書面（如附件一、二）提出申訴，不得以口頭提出，並須由註冊所列之總領隊親自簽名蓋章，用書面連同保證金新台幣貳仟元逕交大會審判委員會處理，否則一概不予受理，如該申訴事項被判定無效者，其保證金予以沒收充為大會經費外，該單位總領隊及主辦人員應連帶予以議處。

二、關於運動員資格之申訴，須於該運動員出賽前，由該隊註冊所列之指導，直接向該場裁判員提出（田徑、游泳向檢錄人員提出，技擊項目向該裁判提出，在比賽結束後不予受理）。

三、關於比賽爭議，如規則已有規定或同意義之註明者，概以該項裁判長判定為終決，參加隊不得提出申訴。

四、關於競賽中所發生非規則性之申訴，須於發生一小時內依照本條第一項之規定處理，不得當場問裁判人員或妨礙比賽之進行，或故意離開比賽場地，使比賽無法進行，如有上述情事，該裁判長可以宣判取消該隊與賽資格而對方隊視為獲勝。

五、運動員如有冒名頂替等情事發生，一經證實即依下列方式處理：

（一）個人項目即取消其參加資格及已得錦標分數與名次。

（二）球類項目即取消該隊參加資格及已得名次。

六、各單位之隊職員在大會期間如有不正當行為，不守秩序、不顧公德或侮辱其他運動員或裁判人員等情事，得由籌備會函報有關單位予以議處。

第十四條 本大會各單位隊職員、裁判及工作人員於出席期間，得依規定由其服務單位給予公假參加。

第十五條 各單位參加大會選手暨職員個人資料授權同意書（附件三），請保留於報名單位保存備查。

第十六條 本總則經籌備會審議並簽奉縣長核定後實施，修正時亦同。

南投縣 115 年中小學聯合運動會競賽運動員資格申訴書（附件一）

被申訴者 姓名		單位		參加種類項目	
申訴事項				證件或證人	
聯名簽署 單位	領隊或教練				（簽章）
申訴單位	領隊或教練				（簽章）
審判委員會 判決					

審判委員召集人 （簽章）

附註：1. 凡未按各項規定辦理之申訴者概不受理。

2. 單位代表隊領隊簽章權，可依各單項競賽規程之規定，由代表隊領隊本人簽章或教練簽章辦理。

南投縣 115 年中小學聯合運動會競賽競賽事項申訴書（附件二）

申訴事由		糾紛發生時間及地點	
申訴事實			
證件或證人			
單位領隊	（簽章）	單位教練	（簽章）
			年 月 日 時
裁判長意見			
審判委員會 判決			

審判委員召集人 （簽章）

附註：1. 凡未按各項規定辦理之申訴者概不受理。

2. 單位代表隊領隊簽章權，可依各單項競賽規程之規定，由代表隊領隊本人簽章或教練簽章辦理。

南投縣 115 年中小學聯合運動會選手暨職員個人資料授權同意書（附件三）

本人同意授權提供個人資料於本次賽會及相關單位必要性之使用，且本人個資必須採取安全妥適之保護措施，非經本人同意或法律規定外，不得揭露於第三者或散布。

【立同意人】

姓 名：（親自簽名）

報名單位：

競賽種類：

（如立同意人未滿 18 歲）監護人或法定代理人簽名或蓋章：

中 華 民 國 1 1 5 年 月 日

依據「個人資料保護法」（以下簡稱個資法）第 8 條及第 9 條規定所為以下「報名個人資料蒐集、處理及利用告知事項」。

- 一、機構名稱：南投縣政府（教育處體育保健科）。
- 二、個人資料之蒐集方式：透過直接網路報名及書面審核資料而取得個人資料。
- 三、個人資料之類別：學校紀錄（C051）、資格或紀錄（C052）等個人資料類別，內容包括姓名、國民身分證或居留證或護照號碼、生日、性別、教育資料、住址、電子郵遞地址、聯絡資訊…等。
- 四、個人資料處理及利用：
 - （一）個人資料利用之期間：除法令或中央事業主管單位另有規定辦理 115 年中小學聯合運動會成績資料保存期限外，以上開蒐集目的完成至賽會結束一個月所需之期間為利用期間。
 - （二）個人資料利用之地區：南投縣地區或經登記註冊報名人授權處理、利用之地區。
 - （三）個人資料利用之對象：除南投縣政府（教育處體育保健科）本身外，尚包括 115 年中小學聯合運動會於完成上開蒐集目的之相關合作單位，詳細名單名稱或如有新增，將於 115 年中小學聯合運動會（<https://www.ntsport.org.tw/school115/>）公告。
 - （四）個人資料利用之方式：除南投縣政府（教育處體育保健科）本身外，尚包括 115 年中小學聯合運動會於完成上開蒐集目的之相關合作單位，成績紀錄提供相關資料庫建置小組登錄。
- 五、登記註冊報名人如未提供真實且正確完整之個人資料，將導致影響後續比賽之權益。
- 六、登記註冊報名人得依個資法規定查詢或請求閱覽；請求製給複製本；請求補充或更正；請求停止蒐集、處理或利用；請求刪除。得以書面、傳真、電話等方式與 115 年中小學聯合運動會—競賽組聯絡，行使上述之權利。
- 七、南投縣政府（教育處體育保健科）得依法令規定或主管機關或司法機關依法所為之要求，將個人資料或相關資料提供予相關主管機關或司法機關。
- 八、除法令另有規定或主管機關另有要求外，若登記註冊報名人向南投縣政府（教育處體育保健科）提出停止蒐集處理、利用或請求刪除個人資料之請求，妨礙南投縣政府（教育處體育保健科）執行職務或完成上開蒐集目的，或導致南投縣政府（教育處體育保健科）違背法令或主管機關之要求時，南投縣政府（教育處體育保健科）得繼續蒐集、處理、利用或保留個人資料。
- 九、登記註冊報名人拒絕南投縣政府（教育處體育保健科）蒐集個人資料，將導致無法進行登記註冊報名，進而無法參加本次賽會。
- 十、本同意書請保留於報名單位保存備查。

南投縣 115 年中小學聯合運動會一般競賽細則

壹、日期及地點：訂於民國 115 年 1 月 22 日（星期四）起在南投縣立體育場及各競賽場地舉行。

貳、參加單位：依據競賽總則第五條辦理。

參、參加方法：

- 一、各高中職校、國中、私立學校、國小、實驗學校參賽單位須於 114 年 12 月 3 日（星期三）上午 9 時 30 分參加線上網路報名說明會。
- 二、網路報名於 114 年 12 月 5 日（星期五）上午 8 時起至 12 月 15 日（星期一）下午 6 時前輸入完成，逾時網路關閉，以自動棄權論。報名完成後下載列印單位呈判後用印，掛號郵寄南崗國中（自行留存一份）。
- 三、抽籤時間：114 年 12 月 24 日（星期三）公告於南投縣體育網。報名格式請至南投縣體育網網站下載。
- 四、各參加單位領隊及教練技術會議訂於 115 年 1 月 21 日（星期三）上午 10 時在南投縣立體育場舉行。餘各競賽種類請依各單項競賽負責人通知各參加單位領隊及教練技術會議時間及地點準時前往參加。
- 五、各項裁判會議由各裁判長於比賽前 1 小時於各比賽場地召開。
- 六、運動員出賽時，應攜帶身分證明文件（高、國中組以學生證，國小組以貼有相片之在學證明為合格），否則一律不得出場比賽。
- 七、運動員註冊後一律不得更改，並不得派人遞補、如發現有冒名頂替出賽情事，除取消已得或應得之名次與錦標分數外，該校總領隊及體衛組長予以處分。
- 八、各服務單位請於各參加人員出席會議期間給予公差假登記。

肆、獎勵方法：

- 一、大會所設錦標計 82 項，各錄取前三名合計 246 名均由大會製贈錦標各一座，以資紀念，錦標分數按各項目取前六名，依各組組隊單位所獲各組各項前六名，換算積分 7 分、5 分、4 分、3 分、2 分、1 分計算，加總後依高低順序錄取，頒給各競賽種類錦標；分數相同以金牌數多寡計算，再相同以銀牌數計，以此類推至第六名。（如再相同時，則名次並列）。
- 二、各項競賽績優前 3 名運動員，由大會製贈獎牌及獎狀以資紀念；各競賽項目 7 隊（組、人）以上取 6 名；6 隊（組、人）取 5 名；5 隊（組、人）取 4 名；4 隊（組、人）取 3 名；3 隊（組、人）取 2；2 隊（組、人）取 1 名，4 至 6 名頒贈獎狀乙禱。
- 三、游泳、球類、技擊等項目之個人獎牌及錦標在各該比賽場由裁判長頒獎。
- 四、指導學生參加國中、國小組競賽獲得績優之有關人員得依規申請敘獎。
- 五、田徑、游泳高中組及國中組團體賽前三名及個人賽前三名，取得南投縣報名參加 115 年全中運資格賽參賽代表權。若取得報名參賽選手因故放棄報名參賽，選手所屬代表學校需敘明理由並函報本府備查，團體賽依序由取得代表權學校自行遴選替換選手遞補；個人賽依序由第四名選手遞補，再有缺額則不予遞補。

伍、種子及循環賽計分法：

- 一、各項比賽均以 114 年全縣中小學聯合運動會競賽冠、亞軍隊設為「種子隊」，並優先輪空排定賽程、如有一隊出缺即不設種子隊）。
- 二、循環賽計分法：依各單項競賽規程辦理。

南投縣 115 年中小學聯合運動會職員名單

中興高中

總領隊：陳漢銘 總指導：李彩華 總管理：張宸珽 總幹事：簡茆法
副總領隊：吳聲弘 副總指導： 副總管理：周憶恬 副總幹事：卓昱安

南投高中

總領隊：廖倉祥 總指導：簡敬倫 總管理：楊種發 總幹事：林良俊
副總領隊：賴滄本 副總指導：張舜麟 副總管理：林佳慧 副總幹事：黃丹琦

南投高商

總領隊：劉玲慧 總指導：吳鎮安 總管理：蔡秋菊 總幹事：

五育高中

總領隊：邱勝濱 總指導：孫宏佳 總管理：曾健龍 總幹事：陳思慈
副總領隊：陳明毅 副總指導：劉昀典 副總管理：林苑甄 副總幹事：翁于婷

草屯商工

總領隊：張正彥 總指導：劉俊偉 總管理： 總幹事：
副總領隊：張政傑 副總指導： 副總管理： 副總幹事：

旭光高中部

總領隊：毛彬權 總指導：曾彥傑 總管理：蔡宇柔 總幹事：許維軒

同德高中

總領隊：蔡枳松 總指導： 總管理： 總幹事：

竹山高中

總領隊：許宏明 總指導：吳志朋 總管理：林呈達 總幹事：

暨大附中

總領隊：黃方伯 總指導： 總管理：沈坤德 總幹事：周家羽

埔里高工

總領隊：謝敬堂 總指導：張世義 總管理： 總幹事：權憲偉

水里商工

總領隊：許文雄 總指導：吳聰哲 總管理：盧英娟 總幹事：
副總領隊： 副總指導：黃丹榆 副總管理： 副總幹事：

中興國中

總領隊：鄭俊楠 總指導：林明煌 總管理：楊秀華 總幹事：

南投國中

總領隊：劉松彥 總指導：林高全 總管理：謝明洲 總幹事：
副總領隊：董勳遠 副總指導：李維嘉 副總管理： 副總幹事：

南崗國中

總領隊：陳國俊 總指導： 總管理：張宏嘉 總幹事：陳瑩謙

南投縣 115 年中小學聯合運動會職員名單

營北國中

總領隊：黃美玲 總指導：田慧晶 總管理：林淑楨 總幹事：

日新國中

總領隊：蕭進賢 總指導：謝武宏 總管理： 總幹事：
副總領隊： 副總指導：張芯寧 副總管理： 副總幹事：

草屯國中

總領隊：吳國彰 總指導：陳明煒 總管理：吳玉鶴 總幹事：林靜妙

旭光國中部

總領隊：毛彬權 總指導：曾彥傑 總管理：蔡宇柔 總幹事：許維軒

竹山國中

總領隊：林彥良 總指導：邱學盟 總管理：張雪珍 總幹事：

延和國中

總領隊：王伯廷 總指導：張倫耀 總管理：許喆凱 總幹事：葉明修

大成國中

總領隊：王仁穩 總指導： 總管理：黃麒育 總幹事：

宏仁國中

總領隊：林杏霏 總指導：蘇雅萍 總管理：黃麗華 總幹事：

埔里國中

總領隊：陳清濱 總指導：賴信成 總管理：黃冠銘 總幹事：邱錫塘
副總領隊：林佳明 副總指導： 副總管理： 副總幹事：賴明輝

均頭國中

總領隊：胡金枝 總指導：何坤峰 總管理：林佳蓉 總幹事：

普台國中

總領隊：惠沁宜 總指導：辜漢宗 總管理：陳建利 總幹事：

普台高中

總領隊：惠沁宜 總指導：辜漢宗 總管理：陳建利 總幹事：

三光國中

總領隊：吳明順 總指導：陳宏沛 總管理：游麗柔 總幹事：
副總領隊： 副總指導：陳贊宇 副總管理： 副總幹事：

名間國中

總領隊：劉民專 總指導：劉曉燕 總管理：余佳蓉 總幹事：黃芬蘭

水里國中

總領隊：李慧芬 總指導：吳明書 總管理：游東卿 總幹事：林宥葳
副總領隊：房琦璋 副總指導：蔡麗瑛 副總管理：林惠梅 副總幹事：張依婷

南投縣 115 年中小學聯合運動會職員名單

民國國中

總領隊：陳名昱 總指導：吳聰哲 總管理：湯燕如 總幹事：
副總領隊： 副總指導：黃丹榆 副總管理： 副總幹事：

同富國中

總領隊：石啟佑 總指導：張仕杰 總管理：廖玆傑 總幹事：

中寮國中

總領隊：簡靜儀 總指導： 總管理：游鴻益 總幹事：

北山國中

總領隊：許淑春 總指導：林遜良 總管理：張怡婷 總幹事：陳志聰
副總領隊：周子筠 副總指導：許榮茂 副總管理：林慧貞 副總幹事：郭育姝

光華國小

總領隊：黃美鳳 總指導：林維峰 總管理：洪正上 總幹事：

光榮國小

總領隊：陳志嘉 總指導： 總管理： 總幹事：

南投國小

總領隊：廖志家 總指導：陳蒲萱 總管理：蘇玉芬 總幹事：
副總領隊：許至佑 副總指導：張勝雄 副總管理：張卜仁 副總幹事：

康壽國小

總領隊：蔡政道 總指導： 總管理：范易詮 總幹事：

新豐國小

總領隊：陳建助 總指導：陳孟祥 總管理：陳姿羽 總幹事：

漳和國小

總領隊：張鈴采 總指導：黃婉如 總管理：曾欽勝 總幹事：石君灝

嘉和國小

總領隊：陳秀玲 總指導：曾登郁 總管理： 總幹事：
副總領隊：蕭國平 副總指導：謝明岳 副總管理： 副總幹事：

漳興國小

總領隊：陳良輔 總指導：張素幸 總管理：朱巽傑 總幹事：

營盤國小

總領隊：江吉田 總指導： 總管理： 總幹事：

土城國小

總領隊：陳順興 總指導：黃詠裕 總管理：林繼于 總幹事：

中原國小

總領隊：陳俊言 總指導：林茂松 總管理：林哲源 總幹事：林耀家
副總領隊：李信男 副總指導： 副總管理： 副總幹事：

南投縣 115 年中小學聯合運動會職員名單

虎山國小

總領隊：謝有誌 總指導：張力照 總管理：白小瑩 總幹事：葉文極

炎峰國小

總領隊：陳恒聰 總指導：林慧姿 總管理：簡立翔 總幹事：

草屯國小

總領隊：陳照明 總指導：葉益嘉 總管理： 總幹事：

副總領隊：沈佩君 副總指導：林子涵 副總管理： 副總幹事：

富功國小

總領隊：侯靖男 總指導：江嘉崧 總管理： 總幹事：

敦和國小

總領隊：葉兆祺 總指導：游松坡 總管理：賴佩芳 總幹事：林靜芬

僑光國小

總領隊：陳明正 總指導：盧憶慧 總管理：洪慈屏 總幹事：

碧峰國小

總領隊：溫富榮 總指導：梁慶銅 總管理： 總幹事：史文忠

竹山國小

總領隊：林建言 總指導：黃聖元 總管理：莊宗達 總幹事：梁明

副總領隊：莊惠萍 副總指導：賴建華 副總管理：顏正乙 副總幹事：侯耀庭

延平國小

總領隊：黃彥超 總指導：王秀芳 總管理：鄒海茵 總幹事：王嘉琪

副總領隊： 副總指導：陳俊峰 副總管理： 副總幹事：

社寮國小

總領隊：卓宏興 總指導：李欣燕 總管理： 總幹事：

前山國小

總領隊：鄭菟宜 總指導： 總管理： 總幹事：

雲林國小

總領隊：黃啟文 總指導：邱柏諺 總管理：葉姿麟 總幹事：

大成國小

總領隊：徐昌義 總指導： 總管理： 總幹事：

中峰國小

總領隊：陳明達 總指導： 總管理：杜宗達 總幹事：

副總領隊：黃瑞昌 副總指導： 副總管理： 副總幹事：

育英國小

總領隊：林慧錚 總指導： 總管理：劉姍佩 總幹事：

副總領隊：邱國城 副總指導： 副總管理： 副總幹事：

南投縣 115 年中小學聯合運動會職員名單

忠孝國小

總領隊：鐘森雄 總指導： 總管理：徐列甫 總幹事：

埔里國小

總領隊：邱國峰 總指導：田雨樹 總管理：卓志和 總幹事：李嘉明

桃源國小

總領隊：趙元炤 總指導：蔡萬玄 總管理：高義祥 總幹事：

愛蘭國小

總領隊：曾元信 總指導： 總管理：杜愛凡 總幹事：

普台國小

總領隊：王月秋 總指導：林瑞蘭 總管理：徐昇民 總幹事：

永昌國小

總領隊：陳璿文 總指導： 總管理： 總幹事：

名崗國小

總領隊：林佳玫 總指導：曾進福 總管理：王豐彬 總幹事：

副總領隊：

副總指導： 副總管理：黃思璇 副總幹事：

名間國小

總領隊：范慶鐘 總指導：高培鐘 總管理：林志明 總幹事：

副總領隊：陳恆楨

副總指導：陳協佐 副總管理： 副總幹事：

新街國小

總領隊：陳景元 總指導：陳淑真 總管理：陳一文 總幹事：林沅厚

副總領隊：白寶冠

副總指導：謝佳芬 副總管理：紀俊麟 副總幹事：吳慧賢

水里國小

總領隊：許秀勳 總指導： 總管理： 總幹事：

永興國小

總領隊：張金財 總指導：游顯宗 總管理：游棒權 總幹事：李昆輝

副總領隊：江宏笙

副總指導：吳昇鴻 副總管理：陳建隆 副總幹事：田家維

內湖國小

總領隊：沈晉億 總指導：朱景武 總管理：許世彥 總幹事：

鳳凰國小

總領隊：邱伯璟 總指導：陳曉運 總管理：江柏毅 總幹事：

同富國小

總領隊：史強福 總指導：賽·伊斯利端 總管理：高靜堯

總幹事：

南投縣 115 年中小學聯合運動會職員名單

北港國小

總領隊：陳學珠 總指導：蕭琇如 總管理：林郁淳 總幹事：

發祥國小

總領隊：里苾荷·瓦力思 副總領隊：
副總指導：曾天明 總管理：潘蕊潔 副總管理：
副總幹事：
總指導：李依婕
總幹事：謝承佑

魚池國小

總領隊：尤長盈 總指導：蘇鴻賓 總管理：吳綉美 總幹事：
副總領隊：胡清婉 副總指導：余栗圭 副總管理：
副總幹事：

新城國小

總領隊：李承澤 總指導：魏慶忠 總管理：桂文林 總幹事：

伊達邵國小

總領隊：蔡鳳琴 總指導：陳宜姿 總管理：林蕙萍 總幹事：陳宜姿
副總領隊：
副總指導：
副總管理：黃荷婷 副總幹事：楊任寬

同德高中國中部

總領隊：蔡枳松 總指導：
總管理：
總幹事：

南投縣 115 年中小學聯合運動會報名單位一覽表

田徑

高男：	中興高中 埔里高工	五育高中 草屯商工	仁愛高農 普台高中	南投高中	南投高商
高女：	中興高中 普台高中	仁愛高農	南投高中	南投高商	草屯商工
國男：	中興國中 均頭國中 草屯國中	仁愛國中 宏仁國中 普台國中	日新國中 延和國中	水里國中 南投國中	竹山國中 南崗國中
國女：	中興國中 竹山國中 埔里國中	仁愛國中 宏仁國中 草屯國中	日新國中 延和國中 普台國中	水里國中 南投國中	名間國中 南崗國中
國中混合：	宏仁國中	延和國中			
小男：	土城國小 北港國小 竹山國小 南光國小 魚池國小 嘉和國小	大成國小 平和國小 延平國小 南投國小 敦和國小 漳興國小	中原國小 永昌國小 社寮國小 埔里國小 新街國小	中峰國小 光華國小 虎山國小 草屯國小 新豐國小	北投國小 名間國小 前山國小 康壽國小 僑光國小
小女：	大成國小 平和國小 社寮國小 埔里國小 雲林國小 鳳凰國小	中原國小 光華國小 虎山國小 草屯國小 新豐國小	中峰國小 名間國小 前山國小 康壽國小 僑光國小	互助國小 竹山國小 南光國小 魚池國小 嘉和國小	北投國小 延平國小 南投國小 敦和國小 漳興國小

游泳

高男：	南投高商	埔里高工	普台高中		
高女：	南投高中	南投高商	埔里高工	普台高中	暨大附中
國男：	大成國中 均頭國中 森優教育機構國中	中興國中 宏仁國中	同德高中 南崗國中	中國中部 埔里國中	名間國中 普台國中
國女：	大成國中 南投國中	旭光國中 南崗國中	竹山國中 埔里國中	宏仁國中 普台國中	延和國中
小男：	大成國小 炎峰國小 愛蘭國小	平和國小 南光國小 新豐國小	永昌國小 南投國小 溪南國小	光華國小 埔里國小 嘉和國小	竹山國小 普台國小
小女：	中原國小 炎峰國小 普台國小	平和國小 南光國小 愛蘭國小	光華國小 南投國小 溪南國小	竹山國小 埔里國小 漳興國小	育英國小 敦和國小 營盤國小

網球

高男：	中興高中	旭光高中部	南投高中	普台高中	
高女：	旭光高中部	南投高中	普台高中		
高中：	南投高中				
國男：	中興國中	水里國中	旭光國中	普台國中	
國女：	中興國中	水里國中	旭光國中	普台國中	營北國中
國中：	中興國中	水里國中			

南投縣 115 年中小學聯合運動會報名單位一覽表

小男：	水里國小 普台國小	永興國小 新庄國小	光華國小 僑光國小	虎山國小 南投國小	魚池國小 草屯國小
小女：	水里國小 普台國小	永興國小 新庄國小	光華國小 僑光國小		
國小：	水里國小	永興國小	光華國小		

軟式網球

國男：	名間國中	竹山國中	宏仁國中
國女：	名間國中	竹山國中	
國中：	名間國中	竹山國中	
小男：	前山國小	新城國小	碧峰國小
小女：	前山國小	碧峰國小	

桌球

高男：	中興高中A	中興高中B	同德高中	南投高中	南投高商
高女：	南投高中	南投高商			
高中：	中興高中	南投高中			
國男：	三光國中 中興國中C 南投國中B	大成國中 中興國中D 南崗國中	中寮國中 中興國中E	中興國中A 宏仁國中	中興國中B 南投國中A
國女：	中興國中A 南投國中	中興國中B 南崗國中	中興國中C	中興國中D	宏仁國中
國中：	中興國中				
小女甲：	平和國小 南投國小A	光華國小A 南投國小B	光華國小B 埔里國小	名崗國小 草屯國小	南光國小
小女乙：	平和國小 炎峰國小 草屯國小B	光華國小A 南光國小	光華國小B 南投國小	名崗國小A 埔里國小	名崗國小B 草屯國小A
小男甲：	平和國小 炎峰國小 草屯國小	光華國小A 南光國小 康壽國小	光華國小B 南投國小A	名崗國小A 南投國小B	名崗國小B 埔里國小
小男乙：	大成國小 炎峰國小A 埔里國小A 草屯國小C	平和國小 炎峰國小B 埔里國小B 愛蘭國小	光華國小A 炎峰國小C 埔里國小C 嘉和國小	光華國小B 南光國小 草屯國小A	育英國小 南投國小 草屯國小B
國小甲：	平和國小 南投國小	光華國小	名崗國小	南光國小A	南光國小B
國小乙：	平和國小 埔里國小	光華國小 草屯國小	名崗國小	炎峰國小	南投國小

羽球

高男：	中興高中 普台高中	旭光高中部	竹山高中	南投高中	埔里高工
高女：	中興高中	旭光高中部	竹山高中	普台高中	
高中：	旭光高中部	竹山高中	南投高商	普台高中	
國男：	大成國中 埔里國中	中興國中 草屯國中	宏仁國中 普台國中	延和國中 營北國中	南投國中

南投縣 115 年中小學聯合運動會報名單位一覽表

國女：	大成國中 普台國中	中興國中 營北國中	延和國中	南投國中	南崗國中
國中：	南投國中	營北國中			
小男：	內湖國小 南光國小	平和國小 埔里國小	竹山國小 富功國小	炎峰國小 敦和國小	虎山國小 新豐國小
小女：	內湖國小 南光國小	平和國小 埔里國小	竹山國小 富功國小	炎峰國小 敦和國小	虎山國小 愛蘭國小

跆拳道

高男：	水里商工	同德高中	旭光高中部	埔里高工	草屯商工
高女：	水里商工	南投高中	草屯商工	暨大附中	
高中：	水里商工				
國男：	三光國中 北山國中 南投國中	大成國中 民和國中 南崗國中	中寮國中 名間國中 埔里國中	中興國中 宏仁國中 草屯國中	水里國中 延和國中 營北國中
國女：	大成國中 民和國中 埔里國中	中寮國中 宏仁國中 草屯國中	中興國中 延和國中 營北國中	仁愛國中 南投國中	北山國中 南崗國中

柔道

高男：	中興高中	五育高中	同德高中	南投高中	
高女：	同德高中	南投高中			
國男：	中興國中	同富國中	南投國中	南崗國中	草屯國中
國女：	同富國中	南崗國中	草屯國中		
小男：	中原國小	發祥國小	漳和國小		
小女：	草屯國小	發祥國小	漳和國小		
小男高年級：	中原國小 發祥國小	同富國小 漳和國小	炎峰國小	紅葉國小	草屯國小
小男中年級：	中原國小	炎峰國小	發祥國小	漳和國小	
小女高年級：	炎峰國小	紅葉國小	草屯國小	發祥國小	漳和國小
小女中年級：	草屯國小	發祥國小	漳和國小		

空手道

高男：	旭光高中部
高女：	旭光高中部
國男：	旭光國中部
國女：	旭光國中部
小男高年級組：	南光國小
小男中年級組：	南光國小
小女高年級組：	南光國小
小女低年級組：	僑光國小
小女中年級組：	南光國小

僑光國小
僑光國小
僑光國小

角力

高男：	中興高中	同德高中	南投高中
高女：	同德高中		
國男：	北梅國中	宏仁國中	草屯國中
國女：	北梅國中	宏仁國中	草屯國中

南投縣 115 年中小學聯合運動會報名單位一覽表

射箭

高男：	旭光高中部	埔里高工			
高女：	埔里高工	普台高中			
高中混合：	旭光高中部	埔里高工			
國男：	大成國中	旭光國中部	普台國中		
國女：	大成國中	旭光國中部	普台國中		
國中混合：	大成國中	旭光國中部			
小男：	伊達邵國小	育英國小	忠孝國小	虎山國小	春陽國小
	埔里國小	愛蘭國小	新庄國小		
小女：	伊達邵國小	育英國小	忠孝國小	虎山國小	春陽國小
	埔里國小	新庄國小			

擊劍

高男：	中興高中	同德高中	旭光高中部	南投高中	草屯商工
	普台高中				
高女：	草屯商工	普台高中			
國男：	中興國中	草屯國中	普台國中		
國女：	中興國中	同德高中國中部		南崗國中	埔里國中
	草屯國中	普台國中			
小男高年級：	北投國小	光華國小	埔里國小	桃源國小	草屯國小
	康壽國小	漳和國小			
小男中年級：	北投國小	埔里國小	桃源國小		
小男低年級：	北投國小	桃源國小			
小女高年級：	桃源國小				
小女中年級：	桃源國小	康壽國小			
小女低年級：	北投國小	光榮國小			

南投縣115年中小學聯合運動會高中組各類比賽隊職員名單

中興高中

高男 網球

領隊：陳漢銘 指導：李彩華 助理指導：簡茆泮 管理：周憶恬
隊員：李晉亦

高男A 桌球

領隊：陳漢銘 指導：王嘉毅 管理：張宸珧
隊員：丁上益 陳晏均 李宜峰 陳柏仰 曾靖惟 張祐誠

高男B 桌球

領隊：陳漢銘 指導：王嘉毅 助理指導：李彩華 管理：張宸珧
隊員：張皓 沈佳禾 黃詠盛 李宇盛 簡祐紘

高中A 桌球

隊員：林孜嫻 張祐誠

高男 羽球

領隊：陳漢銘 指導：張宸珧 助理指導：卓昱安 管理：周憶恬
隊員：陳柏霖

高女 羽球

領隊：陳漢銘 指導：李彩華 助理指導：周憶恬 管理：張宸珧
隊員：黃巧昀 林錡葦

高男 柔道

領隊：陳漢銘 指導：李彩華 助理指導：周憶恬 管理：張宸珧
隊員：馬晨皓

高男 角力

領隊：陳漢銘 指導：李彩華 助理指導：周憶恬
隊員：馬晨皓

高男 擊劍

領隊：陳漢銘 指導：李彩華 助理指導：張宸珧
隊員：林士益

五育高中

高男 柔道

領隊：邱勝濱 指導：李書明 助理指導：曾健龍 管理：陳思慈
隊員：林廷宥

水里商工

高男 跆拳道

領隊：許文雄 指導：吳聰哲 助理指導：黃丹榆 管理：盧英娟
隊員：谷以諾 余家榮 王奕承 幸聖安 伍孝榮 松子安

高女 跆拳道

領隊：許文雄 指導：吳聰哲 助理指導：黃丹榆 管理：盧英娟
隊員：全昕妤 松齊悅 松宇晴 田 馨

高中 跆拳道

領隊：許文雄 指導：吳聰哲 助理指導：黃丹榆 管理：盧英娟
隊員：松齊悅 伍孝榮 松宇晴 余家榮 全昕妤 松子安

南投縣115年中小學聯合運動會高中組各類比賽隊職員名單

同德高中

高男A 桌球

指導：柯政良

隊員：黃芃穎

高男 跆拳道

指導：楊育峻

隊員：吳祐承

高男 柔道

指導：龔聖凱

隊員：全聖恩

高女 柔道

何宇中 洪佑麟 洪書桓

指導：龔聖凱

隊員：馬欣好

高男 角力

全莎妃 陳 歆 黃庭瑋 阿外·比都

指導：洪英華

隊員：全聖恩

高女 角力

何宇中 洪書桓 洪佑麟

指導：洪英華

隊員：馬欣好

高男 擊劍

全莎妃 陳 歆 黃庭瑋 阿外·比都

指導：洪晟碩

隊員：蕭諭瞬

旭光高中部

高男 網球

領隊：毛彬權

指導：簡子皓

隊員：李彥辰

高女 網球

領隊：毛彬權

指導：簡子皓

隊員：梁羽雯

林沂潔

高男 羽球

領隊：毛彬權

指導：蔡宇柔

隊員：林茗翊

傅挺捷

高女 羽球

領隊：毛彬權

指導：蔡宇柔

隊員：陳宥瑾

高中 羽球

領隊：毛彬權

指導：蔡宇柔

隊員：林茗翊

陳宥瑾

高男 跆拳道

領隊：曾彥傑

指導：蔡宇柔

隊員：鄭韋呈

高男 空手道

領隊：毛彬權

指導：曾麗如

隊員：施顛亘

唐 寅 洪翊傑 助理指導：黃泰吉 管理：蔡宇柔
黃博雋 全鈞成 洪于哲 全炳昌 施顛恩

石柏允

南投縣115年中小學聯合運動會高中組各類比賽隊職員名單

高女 空手道

領隊：毛彬權 指導：曾麗如 助理指導：廖德蘭 管理：蔡宇柔
 隊員：高羽歆 古子晴 辜羽芄 蕭宇晴 林婷潔

高男 射箭

領隊：毛彬權 指導：陳文靜 助理指導：申慧筑 管理：蔡宇柔
 隊員：李尚璋 簡友南

高中混合 射箭

隊員：邱宥興 沈育傑 邱佑興

高男 擊劍

領隊：毛彬權 指導：蔡宇柔
 隊員：張耘睿

竹山高中

高男 羽球

領隊：許宏明 指導：羅貫中 助理指導：吳丞恩 管理：吳志朋
 隊員：李均叡 林原稼 蔡誠峻 陳弘軒 林祐宸 梁宇鴻 洪鈺家 鄭元睿
 陳威翰 楊翔安

高女 羽球

領隊：許宏明 指導：沈育輝 助理指導：楊家豪 管理：吳志朋
 隊員：李沛軒 蕭詩欣 李芝萇 張育臻 潘俞君 莊喻祺 張芸瑄

高中 羽球

領隊：許宏明 指導：吳丞恩 助理指導：沈育輝 管理：吳志朋
 隊員：陳弘軒 莊喻祺

南投高中

高男 網球

領隊：簡敬倫 指導：辜政寰 朱玉鋒 陳資皓 馬瑞霆 張詠傑
 隊員：胡文謙 陳亦偉 李丞右

高女 網球

領隊：簡敬倫 指導：辜政寰 古蕎依
 隊員：林子芸 陳亮均 林芷琦

高中 網球

隊員：陳資皓 古蕎依 陳亦偉 林芷琦

高男A 桌球

領隊：廖倉祥 指導：林佳慧 管理：林良俊
 隊員：程宗瑋 江君佑 曾翊鈞 廖冠育 陳沛揚 張穆玄 鄒宇翔 林孟陞

高女A 桌球

隊員：陳煜莘 指導：林佳慧
 莊以楨

高中A 桌球

隊員：陳煜莘 指導：林佳慧
 莊以楨 鄒宇翔 張穆玄

高男 羽球

領隊：賴滄本 指導：林良俊 管理：黃任宏
 隊員：廖冠育 蔡宗叡

南投縣115年中小學聯合運動會高中組各類比賽隊職員名單

高女 跆拳道

領隊：賴滄本

隊員：李禹臻

管理：林良俊

孫靖芸

高男 柔道

領隊：廖倉祥

隊員：施存錫

指導：張舜麟

賴易瑋

張裕成

阿諾伊斯坦大

吳元清

管理：楊種發

呂尉司

林攸叡

許沅曜

幸家恩

全銘富

徐德乾

黃少軒

簡禾碩

高女 柔道

隊員：歐佳宜

高男 角力

領隊：廖倉祥

隊員：徐德乾

指導：張舜麟

呂尉司

全銘富

管理：楊種發

高男 擊劍

領隊：賴滄本

隊員：葉堉銜

管理：林良俊

南投高商

高男A 桌球

領隊：劉玲慧

隊員：陳威廷

指導：施明毅

管理：蔡秋菊

高女A 桌球

領隊：劉玲慧

隊員：游瑞安

指導：施明毅

游瑞恩

管理：蔡秋菊

高中 羽球

領隊：劉玲慧

隊員：李宇恒

指導：施明毅

潘維慈

廖榮伸

江孟儒

管理：蔡秋菊

埔里高工

高男 羽球

領隊：謝敬堂

隊員：陳柏鈞

指導：莊雅惠

朱家禾

助理指導：沈亞葳

高男 跆拳道

領隊：謝敬堂

隊員：黃宥恩

指導：葉建宏

林凱鑫

江泰閔

助理指導：王怡文

葉鎔銓

林冠廷

高男 射箭

領隊：謝敬堂

隊員：甘稚鏗

指導：權憲偉

曹栢碩

林郁宸

助理指導：余冠燐

柯琤棋

谷立晨

鄭又升

蕭孟維

高女 射箭

領隊：謝敬堂

隊員：陳孟妘

指導：余冠燐

助理指導：王 顥

高中混合 射箭

領隊：謝敬堂

隊員：田承佑

指導：王 顥

蔡瑜安

陳詩穎

助理指導：黃建源

林哲生

林 陽

余祐恩

南投縣115年中小學聯合運動會高中組各類比賽隊職員名單

草屯商工

高男 跆拳道

領隊：張正彥 指導：戴 靖
 隊員：張哲綸 陳楷侑 陳冠宏 高睿駿 蔡定恩 廖呈皓

高女 跆拳道

領隊：張正彥 指導：戴 靖
 隊員：林敬慈 章薰云 陳盈諭

高男 擊劍

領隊：張正彥 指導：洪晟碩
 隊員：何羽舜

高女 擊劍

領隊：張政傑
 隊員：洪藝容

普台高中

高男 網球

領隊：惠沁宜 指導：林恆立
 隊員：林杰陞 陳奕安 白賀穎 李 悟

高女 網球

領隊：惠沁宜 指導：林恆立
 隊員：張馨云

高男 羽球

領隊：惠沁宜 指導：黃郁達
 隊員：梁翊軒 陳昱家 王俊希 李紘睿 陳冠廷 李亞宸

高女 羽球

隊員：李芷葳 指導：黃郁達
 陳安宇 游喬昕 王若捷

高中 羽球

領隊：惠沁宜 指導：黃郁達
 隊員：李紘睿 陳安宇 游喬昕 梁翊軒

高女 射箭

領隊：惠沁宜 指導：王瑞毅
 隊員：孫翎瑄 蔡育涵

高男 擊劍

領隊：惠沁宜 指導：陳建利
 隊員：林寶原 陳瑞彬 徐子綱 羅先德 陳漢略 鄭豐翰

高女 擊劍

領隊：惠沁宜 指導：陳建利
 隊員：蕭米謙 高慧迪 陳亮綺 林瑞欣

暨大附中

高女 跆拳道

隊員：陳婷恩 指導：王怡文

南投縣115年中小學聯合運動會國中組各類比賽隊職員名單

中興國中

國男 網球

領隊：鄭俊楠 指導：幸心宇
 隊員：林首亦 林詠哲 李鄭霖 許洧珩 張超勝 曾子育 林彥睿 林廷恩

國女 網球

領隊：鄭俊楠 指導：幸心宇
 隊員：蔡昀容

國中 網球

隊員：蔡昀容 許洧珩

國男A 桌球

領隊：鄭俊楠 指導：王彥飛 助理指導：陳冠霖 管理：林明煌
 隊員：王笠宇 曹予澤 洪酉瑄 黃奕愷 林晉緯 洪承勳 林芋叡

國女A 桌球

領隊：鄭俊楠 指導：王彥飛 助理指導：蕭育翔 管理：林明煌
 隊員：陳虹諭 鄧沂真 張育安 吳昀庭 楊祉璇 潘沛岑 林霈嫻

國男B 桌球

領隊：鄭俊楠 指導：王彥飛 助理指導：莊家豪 管理：林明煌
 隊員：林宥辰 石兆允 許皓凱 陳暘竹 簡愷辰 林祐宇 簡易翔

國女B 桌球

領隊：鄭俊楠 指導：王彥飛 助理指導：莊家豪 管理：林明煌
 隊員：蘇鈺喬 曹芳菲 陳香勻 陳香恆 陳祈語 陳曉恩 黃思云

國男C 桌球

領隊：鄭俊楠 指導：王彥飛 助理指導：蕭育翔 管理：林明煌
 隊員：林承善 洪紹恩 吳凱晟 施鳳亮 賴威宇 謝渙彥 簡子惟

國女C 桌球

領隊：鄭俊楠 指導：王彥飛 助理指導：陳冠霖 管理：林明煌
 隊員：陳緣 曾妮希 林心渝 張毓嘉 鄒妘柔 周健語 張詒懷

國男D 桌球

領隊：鄭俊楠 指導：王彥飛 助理指導：陳冠霖 管理：林明煌
 隊員：紀言璋 唐丞鈞 胡世勳 張峻唯 邱品叡 吳梓齊 李濬宇

國女D 桌球

領隊：鄭俊楠 指導：王彥飛 助理指導：莊家豪 管理：林明煌
 隊員：吳旻臻 蘇鈺善 簡榆絮 戴妍羽

國中A 桌球

領隊：鄭俊楠 指導：王彥飛 助理指導：莊家豪 管理：林明煌
 隊員：王笠宇 陳香恆 林芋叡 蘇鈺喬 吳凱晟 陳暘竹 林霈嫻 黃思云

國男E 桌球

領隊：鄭俊楠 指導：王彥飛 助理指導：莊家豪 管理：林明煌
 隊員：林言恩 劉佳曜 蔡子祁 徐子承 林昶瀚

國男 羽球

領隊：鄭俊楠
 隊員：張丞鈞 蔡尚宸 陳易江 蔡尚恩 白尚騰 廖盛威 吳芑愷 莊丞惟

國女 羽球

領隊：鄭俊楠
 隊員：林香均

南投縣115年中小學聯合運動會國中組各類比賽隊職員名單

國男 跆拳道

領隊：鄭俊楠

隊員：林尹翔

國女 跆拳道

領隊：鄭俊楠

隊員：陳宜炆 陳泱臻

國男 柔道

領隊：鄭俊楠

隊員：廖明紳 康荏凱

國男 擊劍

領隊：鄭俊楠

隊員：蘇翔禱 指導：洪晟碩 蘇祥嘉 林士祐 蔡宇哲

國女 擊劍

領隊：鄭俊楠

隊員：林與洹 指導：洪晟碩 李喻婷

仁愛國中

國女 跆拳道

領隊：張文嘉

隊員：陳乃莘

指導：林遜良

管理：林詩宏

水里國中

國男 網球

領隊：李慧芬

隊員：蕭誠佑

指導：陳民軒 曹詠傑 謝侑廷

助理指導：吳昇鴻 趙為洳 徐楷峻 周偉恩

管理：林宥葳 李祐丞

國女 網球

領隊：李慧芬

隊員：江彥蓁

指導：吳昇鴻 劉若俞 胡家萱

助理指導：陳民軒 蔡依珊 陳彥彤

管理：吳明書

國中 網球

領隊：李慧芬

隊員：江彥蓁

指導：吳昇鴻 陳彥彤 趙為洳

助理指導：陳民軒 徐楷峻

管理：林宥葳

國男 跆拳道

領隊：李慧芬

隊員：幸育英

指導：吳聰哲

管理：林宥葳

北山國中

國男 跆拳道

隊員：陳廷諧

國女 跆拳道

領隊：許淑春

隊員：蕭湘云

指導：林遜良 劉珈妤 黃梓瑄

管理：張怡婷

北梅國中

國男 角力

領隊：朱珮芬

隊員：洪煒程 邱金城

指導：林源傑 曾冠傑 高祺翔 劉禎 梁駿硯

助理指導：曾伯郎 高楷傑 徐彬尹 楊承中 高進 洪琮硯 李俊呈

管理：許碧蕙 曾冠龍 徐涇祐

南投縣115年中小學聯合運動會國中組各類比賽隊職員名單

國女 角力

領隊：朱珮芬 指導：林源傑 助理指導：曾伯郎 管理：許碧蕙
隊員：李以琦 葉宜亭 高芸安

民和國中

國男 跆拳道

領隊：陳名昱 指導：吳聰哲 助理指導：黃丹榆 管理：湯燕如
隊員：幸培橙 谷星彥 幸睿恩 幸于睿

國女 跆拳道

領隊：陳名昱 指導：吳聰哲 助理指導：黃丹榆 管理：湯燕如
隊員：谷詩寧 松宇帆 谷希恩

同富國中

國男 柔道

領隊：石啟佑 指導：張仕杰 管理：廖炆傑
隊員：邱苡翔 伍宇威 甘霖 王億恩 史元凱 甘鑫 何瑞安 邱毅安

國女 柔道

領隊：石啟佑 指導：張仕杰 管理：廖炆傑
隊員：全雅樂 甘芷榕 金芷玲

同德高中國中部

國女 擊劍

指導：蔡萬玄
隊員：李抒菲

名間國中

國男 軟式網球

領隊：劉民專 指導：黃芬蘭 助理指導：劉曉燕 管理：余佳蓉
隊員：黃品豪 王浩勳 吳宇晨 陳治光 吳博聖

國女 軟式網球

領隊：劉民專 指導：黃芬蘭 助理指導：劉曉燕 管理：余佳蓉
隊員：謝如淇 陳詠淳 蔡昕蓓 李侑欣 黃雅昀 陳妍潔

國中 軟式網球

隊員：黃品豪 陳妍潔 王浩勳 黃雅昀 謝如淇 吳宇晨 吳博聖 蔡昕蓓
陳治光 李侑欣

國男 跆拳道

領隊：劉民專 指導：黃芬蘭 助理指導：余佳蓉 管理：劉曉燕
隊員：謝濟同 林裕埕

旭光國中部

國男 網球

領隊：毛彬權 指導：劉祐瑄
隊員：韓承霖 林沛承 吳威宏 林品睿 徐定揚 林育辰 胡中宸

國女 網球

領隊：毛彬權 指導：劉祐瑄
隊員：林妤珊 史以琳 徐又晴

南投縣115年中小學聯合運動會國中組各類比賽隊職員名單

國男 空手道

領隊：毛彬權 指導：鄧世瑀 助理指導：黃宸緯 管理：蔡宇柔
 隊員：幸維恩 陳致宇 陳奕蒼 陽志豪 林隆賀 黃晞琮 帖目·吉目門
 松澤 潘建任 金竣希 何宥霆 石以諾 謝浩恩

國女 空手道

領隊：毛彬權 指導：曾慧仙 助理指導：葉志良 管理：蔡宇柔
 隊員：金妍希 許舒妍 黃湘芸 石好恩 陳杏怡 簡允柔 黃妙善 陳杏媛

國男 射箭

領隊：毛彬權 指導：陳文靜 助理指導：申慧筑 管理：蔡宇柔
 隊員：陳沅向 謝少揚 塗彥鎧 陳沅合 林揚智 塗彥和

國女 射箭

領隊：毛彬權 指導：陳文靜 助理指導：申慧筑 管理：蔡宇柔
 隊員：鐘羽念 沈詩芸 李芯語 孫奕婕 涂語桐 王祖兒 陳羽湘 李沂澄
 沈穎蓁 全怡恩

國中混合 射箭

隊員：田 萱 阮弘任 林葉慈 李柏儀 陳洪苡溱 曹宏哲 林郁錡

竹山國中

國男 軟式網球

領隊：林彥良 指導：張劭綸 助理指導：張雪珍
 隊員：廖文璋 楊丞煜 鄭辰恩 莊曜全 何明哲 翁宥勝 張瑋宸 劉耀棋

國女 軟式網球

隊員：林品好 指導：張劭綸 助理指導：張雪珍
 高嘉旂 蕭橋潼 曾瑄庭 許瑞恩 廖珈吟 翁靖淳 張恩慈

國中 軟式網球

領隊：林彥良 指導：張劭綸 助理指導：張雪珍
 隊員：廖文璋 翁靖淳 廖珈吟 楊丞煜 曾瑄庭 張瑋宸 莊曜全 張恩慈
 許瑞恩 劉耀棋

宏仁國中

國男 軟式網球

領隊：林杏霏 指導：李東軒
 隊員：蔡昕宸 劉尚昊 劉宸瑀 游政叡 許修齊 杜帛駿 劉晉昊

國男A 桌球

隊員：黃彥碩 傅品皓 石承祐 助理指導：劉德晟

國女A 桌球

隊員：徐子玄 指導：張曜駿
 何冠樂 鄭宇瑀 楊 靚 朱婕瑜 楊 歆 葉育如 何冠瑩

國男 羽球

領隊：林杏霏
 隊員：王彥智 王證諺 賴宥丞 藍翊展 邱俊瑜

國男 跆拳道

隊員：簡承揚 指導：林遜良

南投縣115年中小學聯合運動會國中組各類比賽隊職員名單

國女 跆拳道

指導：王怡文
 隊員：薛家恩 曾思捷 徐櫻綺 簡苡芯

國男 角力

領隊：林杏霏 指導：吳麗娟 管理：黃麗華
 隊員：黃仁杰 潘昊宇 蘇鴻 吳豐吉 瓦歷斯-巴滾 巫偉呈 杜偉安
 黃家洧 廖心承 周鑫 謝融豪 林芫丞 石佑安 廖宏宇 古富宇
 淋煜程 廖宏翰

國女 角力

指導：吳麗娟
 隊員：洪晏容

延和國中

國男 羽球

領隊：許喆凱 指導：詹浩誠 助理指導：廖書舷 管理：陳煜尊
 隊員：賴躍文 陳秉彥 黃棋蔚 吳佳龍 何冠岑 林仕賢 柯韋丞 王品方
 柯宗志 蕭閔任

國女 羽球

領隊：張倫耀 指導：詹浩誠 助理指導：廖書舷 管理：陳雪芳
 隊員：廖苡喬 朱芮靚 張晏涵 陳雨蓁

國男 跆拳道

領隊：葉明修 指導：陳志欣 助理指導：葉妍欣 管理：朱建安
 隊員：劉惟安 黃浩軒 蔡博安 吳皓南 施泰宇 王嘉豪 李旻璋 劉士銓
 蕭宇謙 林靖洧 康皓崴 張銘致 林泳在 王靖瑋

國女 跆拳道

領隊：朱建安 指導：陳志欣 助理指導：葉妍欣 管理：許志宏
 隊員：林品好 廖苡喬 張慈恩 陳雨蓁 任婕 蔡詠恬 詹珮珊 王庭萱
 張婷雯 張媿甯

南投國中

國男A 桌球

領隊：劉松彥 指導：陳柏宏 助理指導：林聖哲 管理：謝明洲
 隊員：吳成文 施宥丞 陳東韻 陳祐霈 謝沂叡 陳祐霆 蔡宇呈 林于祐

國女A 桌球

隊員：陳倚樂 指導：陳柏宏 助理指導：劉銘政 管理：謝明洲
 王妍芝 李宜庭 許芸慈 劉玟圻 簡詩涵 鄒沛翎

國男B 桌球

領隊：劉松彥 指導：陳柏宏 助理指導：劉銘政 管理：謝明洲
 隊員：許永亮 蔡宇呈 李宇傑 林芋叡 王柏倫 林朕羽 黃珈程

國男 羽球

領隊：劉松彥 指導：江秉樺 助理指導：沈育輝
 隊員：洪偉倫 蕭振威 許亨嘉 蔡宗樺 塗勁羽 林泊蓀 林育晨 廖育賢
 吳昕恩 江胤霖

國女 羽球

領隊：董勳遠 指導：陳建志 助理指導：沈育輝
 隊員：呂家蓁 曾泓洧 陳宜靜 廖云慈 石羽瑛

南投縣115年中小學聯合運動會國中組各類比賽隊職員名單

國中 羽球

隊員：吳昕恩
 國男 跆拳道
 隊員：黃少樑
 國女 跆拳道
 隊員：陳惠琪
 國男 柔道
 領隊：劉松彥
 隊員：韓宇恩

指導：陳建志
 曾泓洳

指導：張舜麟
 古承弘 張丞偉 鄧寶康

管理：謝明洲

南崗國中

國男A 桌球
 領隊：陳國俊
 隊員：林子琦

國女A 桌球
 領隊：陳國俊
 隊員：林宣綺

國女 羽球
 領隊：陳國俊
 隊員：翁璇婕

國男 跆拳道
 領隊：陳國俊
 隊員：張承珀

國女 跆拳道
 領隊：陳國俊
 隊員：黃湘婷

國男 柔道
 領隊：陳國俊
 隊員：楊蓬庭
 林沃融
 陳永瑜

國女 柔道
 領隊：張宏嘉
 隊員：簡好璇

國女 擊劍
 領隊：陳國俊
 隊員：魏子晴

指導：張燕鵲
 陳敬勛 陳彥維 張溢唐 沈承俊 張騫宇 陳柏瑜

指導：張燕鵲
 廖紓萬 林詩紬 張涓婷 陳玟亘 陳珮甄 黃語棠

指導：李建柔

指導：蘇泓賦
 葉洧樑 李奇訓 賴玄勝 林昆鋒 許喆宇

指導：蘇泓賦
 張星屏 陳薇伊

指導：李書明
 許博韋 林昆鋒 葉承翰 張嘉齊 張祐豪 楊天銘 李晉豪
 賴仲威 蕭冠群 邱品皓 吳易霖 陳孜睿 張君丞 劉峻騰

助理指導：林益安
 管理：簡家芳

指導：李書明
 陳珮甄 陳巨彤 王海媚 張于庭 劉品涵
 助理指導：林佳慧
 管理：陳瑩謙

指導：洪晟碩

埔里國中

國男 羽球
 隊員：潘茗洋

國男 跆拳道
 領隊：陳清濱
 隊員：鄭宸
 梁凱威

指導：賴子傑
 徐珞恩 黃奕程 張凱傑 白凱鈞

指導：葉建宏
 謝政洧 吳昌晉 巫昊恩 許瑞宇 蔡承晏 陳品華 洪裕恩
 鄭瑞恩 王振勳 丁嘉圻 石暉欣 蘇呈鈞 田翔 陳彥嘉

助理指導：王怡文

南投縣115年中小學聯合運動會國中組各類比賽隊職員名單

國女 跆拳道

領隊：陳清濱 指導：葉建宏 助理指導：王怡文
 隊員：徐稚甯 錢雨葳 楊又臻 古卉心 楊衣淇 詹雅茹 陳敏恩

國女 擊劍

領隊：陳清濱 指導：洪晟碩 管理：賴信成
 隊員：賴意涵

草屯國中

國男 羽球

領隊：吳國彰
 隊員：蔡子淇 游博勝

國男 跆拳道

領隊：吳國彰 指導：林建宏
 隊員：何定家

國女 跆拳道

隊員：林欣慈 指導：林建宏

國男 柔道

領隊：吳國彰 指導：李松鑫 助理指導：龔聖凱 管理：吳玉鶴
 隊員：陳鴻軒 曾嘉富 余冠霖 陳鴻光 哈勇.瑪籟 游尚格 邱奕凱
 全嘉諾 林誠樂 洪榮鴻 林柏旭 伍俞嘉 徐祥富 李韋昌 藍明暉
 谷泉樂 藍允祠 何翊凡 許廷宇 莊宇安 顏瑞竑 楊恩傑

國女 柔道

領隊：吳國彰 指導：林靜妙 助理指導：李松鑫 管理：吳玉鶴
 隊員：馬昀真 洪佳惠 黃妃 白毓汝

國男 角力

領隊：吳國彰 指導：林靜妙 助理指導：洪英華 管理：吳玉鶴
 隊員：伍俞嘉 哈勇.瑪籟 曾嘉富 藍明暉 林誠樂 李韋昌 許廷宇
 游尚格 楊恩傑 何翊凡 陳鴻軒 洪榮鴻 余冠霖 藍允祠 陳鴻光
 徐祥富 邱奕凱 全嘉諾 谷泉樂 林柏旭 顏瑞竑 莊宇安

國女 角力

領隊：吳國彰 指導：林靜妙 助理指導：洪英華 管理：吳玉鶴
 隊員：黃妃 白毓汝 馬昀真 洪佳惠

國男 擊劍

領隊：吳國彰 指導：洪晟碩
 隊員：張循

國女 擊劍

領隊：吳國彰 指導：洪晟碩
 隊員：林亞呢

普台國中

國男 網球

領隊：惠沁宜 指導：林恆立
 隊員：陳宇鈞 謝橙樂 卓克賢 陳奕愷 鄭庭潤 何承澤 詹惟翔

國女 網球

領隊：惠沁宜 指導：林恆立
 隊員：陳涓涓 許佳暄 劉法吟 孫子淇 李侑熹

南投縣115年中小學聯合運動會國中組各類比賽隊職員名單

國男 羽球

領隊：惠沁宜 指導：黃郁達
 隊員：黃紘彬 羅英嘉 李柏陞 黃浩倫 曾明旭 吳丞濱

國女 羽球

領隊：惠沁宜 指導：黃郁達
 隊員：林品茵 趙子瑤 許樂 黃于庭 黃芷恩

國男 射箭

領隊：惠沁宜 指導：王瑞毅
 隊員：羅永騰 張以昊 戴子明 彭政嘉 蘇品哲 林士瑋

國女 射箭

領隊：惠沁宜 指導：王瑞毅
 隊員：蘇立純 李侑熹 黃翎涵 許佳暄 張以青 蕭亦晴

國男 擊劍

領隊：惠沁宜 指導：陳建利
 隊員：林哲楷 施善喆 方翌帆 羅先強 林寶臨 陳怡恩 陳以勛

國女 擊劍

領隊：惠沁宜 指導：陳建利
 隊員：范芳榆 楊懷晴 蕭辰恩 吳以千 顏翊晴 吳念慈 張修謙

營北國中

國女 網球

領隊：黃美玲 指導：王明山
 隊員：吳芷妘 林采靚 簡廷諭 張宥蕎

國男 羽球

領隊：黃美玲 指導：蘇琮筆
 隊員：王念禾 李侑洲 黃泓鈞 林楚勳 張皓程 劉欣旻 林秉邑 吳雨庭
 曹家源 蘇宥瑋

國女 羽球

領隊：黃美玲 指導：蘇琮筆
 隊員：江恩祺 陳藝璫 陳郁婕 鐘方好 林沛瑩

國中 羽球

領隊：黃美玲 指導：蘇琮筆
 隊員：謝濬隆 陳藝璫 蘇宥瑋 鐘方好

國男 跆拳道

領隊：黃美玲 指導：賴俊玄
 隊員：莊汶錫 李宇斌 林楷哲 黃俊嘉

國女 跆拳道

領隊：黃美玲 指導：賴俊玄
 隊員：曾鈺婷 王亞宓

南投縣115年中小學聯合運動會國小組各類比賽隊職員名單

大成國小

小男乙A 桌球

隊員：伍芸範

中原國小

小男 柔道

領隊：陳俊言

隊員：李紹鵬

李俊茗

李諭煒

助理指導：林哲源

李佑軒 李佩軒

管理：李信男

小男高年級 柔道

領隊：林耀家

隊員：李俊茗

李紹鵬

李佑軒

小男中年級 柔道

隊員：李佩軒

李諭煒

內湖國小

小男 羽球

隊員：莊士箴

小女 羽球

隊員：曾巧竹

鄧穎楹

莊雅筑

鄧妘芸

水里國小

小男 網球

領隊：許秀勳

隊員：黃宥凱

張君耀

林立

小女 網球

領隊：許秀勳

隊員：林珞霏

全佳緹

全妍萼

國小 網球

隊員：張君耀

黃宥凱

全佳緹

林立

林珞霏

全妍萼

北投國小

小男高年級 擊劍

領隊：陳文燦

指導：洪晟碩

管理：龔信宏

隊員：簡廷恩

小男中年級 擊劍

領隊：陳文燦

指導：洪晟碩

管理：陳政位

隊員：陳睿廷

林閔彥

小男低年級 擊劍

領隊：陳文燦

指導：洪晟碩

管理：龔信宏

隊員：湯育安

洪培峻

倪邦萆

林亞里

小女低年級 擊劍

領隊：陳文燦

指導：洪晟碩

管理：張錫明

隊員：簡妘芯

陳以霏

平和國小

小女乙A 桌球

領隊：張文馨

指導：陳冠霖

助理指導：蔡詠卉

管理：陳國洋

隊員：廖禹禔

賴采歆

賴品蓉

陳郁文

陳愉璇

甘昕禾

林子云

吳沂宸

張千郁

南投縣115年中小學聯合運動會國小組各類比賽隊職員名單

小女甲A 桌球

領隊：張文馨 指導：陳冠霖 助理指導：蔡詠卉 管理：陳國洋
 隊員：林岑潔 吳思璇 陳 讓 鄒喬安 余彩瑄 陳愉璇 曾 馨

小男乙A 桌球

領隊：張文馨 指導：陳冠霖 助理指導：蔡詠卉 管理：陳國洋
 隊員：吳東霖 吳東泰 洪紳晏 吳士均 黃禾緯 林彥均 陳柏智 邱昱齊

小男甲A 桌球

領隊：張文馨 指導：陳國洋 助理指導：陳冠霖 管理：陳志宏
 隊員：吳珺家 黃奕翔 林宸廷 江國碩 陳尚頌 陳柏叡 張力仁 黃禾逸

國小乙A 桌球

領隊：張文馨 指導：陳國洋 助理指導：陳冠霖 管理：陳志宏
 隊員：江國碩 賴品蓉 邱昱齊 林子云

國小甲A 桌球

領隊：張文馨 指導：陳國洋 助理指導：陳冠霖 管理：陳志宏
 隊員：黃奕翔 陳 讓 林宸廷 鄒喬安

小男 羽球

領隊：張文馨 指導：林家輝 曾竑霖 曾星睿 洪子惟
 隊員：曾竑達 呂冠緯 塗毅峰

小女 羽球

領隊：張文馨 指導：吳周怡 劉瑀沛 王俞涵
 隊員：吳映璇 廖妤芯 謝凡筠

永興國小

小男 網球

領隊：張金財 指導：游顯宗 助理指導：吳昇鴻 管理：游棒權
 隊員：劉禹呈 蕭睿廷 蘇廉恩 陳宥嘉 鄭家鑫 江益成 謝允然

小女 網球

領隊：張金財 指導：游顯宗 助理指導：吳昇鴻 管理：李昆輝
 隊員：蕭語辰 劉羿岑 陳宜蓁 廖妤慈 張菱喬 黃詩晴 賴秀甄

國小 網球

隊員：張菱喬 謝允然 江益成 廖妤慈 鄭家鑫 蕭語辰

伊達邵國小

小男 射箭

領隊：蔡鳳琴 指導：鄭伯軍 管理：黃荷婷
 隊員：傅宥翔 林雷特 林煒譯

小女 射箭

領隊：蔡鳳琴 指導：鄭伯軍 助理指導：陳宜姿
 隊員：陳芊帆 周楨育 黃如熿 全家嫻

光華國小

小男 網球

領隊：黃美鳳 指導：王明山 助理指導：林維峰 管理：洪正上
 隊員：吳曜呈 李亞柏 蔡布軍 高訢宸 楊 棣 沈芄穎 賴泰僑 謝裕德
 吳昇翰 王瑞齊

南投縣115年中小學聯合運動會國小組各類比賽隊職員名單

小女 網球

領隊：黃美鳳 指導：王明山 助理指導：林維峰 管理：洪正上
 隊員：張今庭 黃琳雅 許妤晞 林逸晨 林莉媿 戴彤竹 許庭菀 郭萌真
 盧宸靜 蔡禾芊

國小 網球

領隊：黃美鳳 指導：王明山 助理指導：林維峰 管理：洪正上
 隊員：江承彥 黃琳雅 賴泰僑 林逸晨 蔡布軍 蔡禾芊

小女乙A 桌球

 指導：傅裕翔 指導：江韋皜 指導：蔡宇倫
 隊員：謝沐恩 林多瑩 陳家安 馬裴穎 莊依橙 賴曉沁 徐紫晏 張恩維

小女乙B 桌球

 指導：傅裕翔 指導：江韋皜 指導：蔡宇倫
 隊員：陳柳蓁

小女甲A 桌球

 指導：傅裕翔 指導：江韋皜 指導：蔡宇倫
 隊員：黃宥瑄 曾子菲 李晏姝 戴苡安 吳忻媛 陳珮妘 蘇鈺甯 張羽喬

小女甲B 桌球

 指導：傅裕翔 指導：江韋皜 指導：蔡宇倫
 隊員：許雨喬 陳柳蓁 莊亮穎 吳姍芸 陳芄妍 陳靜好 洪翊格 李鈺誼

小男乙A 桌球

 指導：傅裕翔 指導：江韋皜 指導：蔡宇倫
 隊員：王宥程 吳俊諺 蘇奎潤 曹又謙 王柏勛 林丞佑 謝少澤 陳柏睿

小男乙B 桌球

 指導：傅裕翔 指導：江韋皜 指導：蔡宇倫
 隊員：蘇琰宸 張景硯 張閎傑 謝昀衡 李鉞叡 蔡布軍 簡彥文 王士誠

小男甲A 桌球

 助理指導：傅裕翔 助理指導：江韋皜 助理指導：蔡宇倫
 隊員：詹鈞閎 陳宥樺 洪翔恩 黃思齊 丁子譯 蘇菘宸 丁子瀚 莊博任

小男甲B 桌球

 指導：傅裕翔 指導：江韋皜 指導：蔡宇倫
 隊員：賴至煦

國小乙A 桌球

 指導：傅裕翔 指導：江韋皜 指導：蔡宇倫
 隊員：曹又謙 徐紫晏 蘇琰宸 賴曉沁 王宥程 莊依橙

國小甲A 桌球

 指導：傅裕翔 指導：江韋皜 指導：蔡宇倫
 隊員：曾子菲 黃思齊

小男高年級 擊劍

領隊：黃美鳳 指導：洪晟碩 管理：洪正上
 隊員：王彥鈞

光榮國小

小女低年級 擊劍

領隊：陳志嘉 管理：余雅涵
 隊員：徐悅瑤

南投縣115年中小學聯合運動會國小組各類比賽隊職員名單

同富國小

小男高年級 柔道

領隊：史強福
隊員：司曜霖

指導：賽·伊斯利端

助理指導：高靜堯

名崗國小

小女乙A 桌球

隊員：黃羽汝

陳郁文

黃靖瑄

方怡晶

何 槿

楊予熙

陳奕如

陳奕婷

小女乙B 桌球

隊員：何 槿

陳奕如

陳奕婷

陳郁文

小女甲A 桌球

隊員：陳姿蓉

小男甲A 桌球

隊員：胡軒泓

陳靖恩

陳倫邦

陳世榮

小男甲B 桌球

隊員：陳倫邦

陳靖恩

國小乙A 桌球

隊員：黃羽汝

陳柏均

國小甲A 桌球

隊員：陳姿蓉

胡軒泓

竹山國小

小男 羽球

領隊：林建言

指導：莊宗達

助理指導：黃聖元

管理：林文斌

隊員：陳明安

翁宗祐

蕭宇哲

孫正宇

陳品睿

林佑樑

小女 羽球

領隊：林建言

指導：黃聖元

助理指導：林玉華

管理：莊文欽

隊員：陳玄真

林珈吟

翁沛宸

陳妍忻

廖若希

陳慈穗

育英國小

小男乙A 桌球

隊員：陳冠豪

小男 射箭

隊員：陳秉邑

指導：黃羽珊

高哲希

洪予安

吳承翰

王立恩

江亞杰

全印梵

比荷阿巫伊

陳子威

小女 射箭

隊員：陳語霏

指導：黃羽珊

楊巧妍

楊巧薰

忠孝國小

小男 射箭

隊員：陳品翔

指導：潘錦裕

陳品禎

小女 射箭

隊員：吳翊萱

羅芊鈺

游好茹

南投縣115年中小學聯合運動會國小組各類比賽隊職員名單

炎峰國小

小女乙A 桌球

隊員：賴又立 黃敏瑄 賴禹彤 林芮伊 岳妤葶 簡語辰 李姵瑩 王妍予

小男乙A 桌球

隊員：蘇宥僑 張祐璋 蕭榆耀 莊寓誅 劉恩宇 王笠宸

小男乙B 桌球

隊員：李秉翰 洪湟閔 李其謀 莊旻諺 黃楷程 黃駿杰 白恆瑞

小男乙C 桌球

隊員：許立澄 莊惟燁 許倡豪 簡亨叡 李昊恩 陳宥丞

小男甲A 桌球

隊員：何冠霆 劉柏呈 莊浩謙 于翔 林博詮 柯程硯 王立珩 王笠安

國小乙A 桌球

隊員：莊寓誅 王妍予 簡語辰 王笠宸

小男 羽球

指導：林秋騰

隊員：周子敬 陳尚杰 白益朋 謝柏辰 白哲宇 白韋樂

小女 羽球

指導：林秋騰

隊員：張薰尹 林芝仔 游雅晴 賴又立 林芮安 陳璿安

小男高年級 柔道

隊員：柯廷謁

小男中年級 柔道

隊員：洪致傑

小女高年級 柔道

隊員：李芷誼

虎山國小

小男 網球

領隊：謝有誌 管理：葉文極

隊員：張勻瑞

小男 羽球

領隊：謝有誌 指導：李登祥 助理指導：張力照 管理：葉文極

隊員：王鶴祈 陳峰 陳炫宇 蕭士恩 楊艾倫 高子鈞

小女 羽球

領隊：謝有誌 指導：李登祥 助理指導：張力照 管理：葉文極

隊員：莊依諾

小男 射箭

領隊：謝有誌 指導：沈佳倩 助理指導：張力照 管理：葉文極

隊員：謝宇翔 林啟文 黃煒恆

小女 射箭

領隊：謝有誌 指導：沈佳倩 助理指導：張力照 管理：葉文極

隊員：盧宛妤

前山國小

小男 軟式網球

領隊：鄭菀宜 指導：張劭綸 管理：李錕琪

隊員：劉再超 何育豐 范立林 楊耀嘉 吳東諺 吳昕璟 劉昱呈 陳志旻

南投縣115年中小學聯合運動會國小組各類比賽隊職員名單

小女 軟式網球

領隊：蔡琺卉 指導：陳冠擘 管理：李錕琪
隊員：江佳陵 盧芃瑤 鄭凱心 陳芷軒

南光國小

小女乙A 桌球

領隊：林取德 指導：戴國正 助理指導：張相義 管理：謝旻剛
隊員：鄭亮恆 劉健語 楊珩真

小女甲A 桌球

領隊：林取德 指導：戴國正 助理指導：張相義 管理：謝旻剛
隊員：陳佳好 王書玉 沈亞希 陳宥榛 李羽宸 鄭亮恆 黃逸凡 張庭瑄

小男乙A 桌球

領隊：林取德 指導：戴國正 助理指導：張相義 管理：謝旻剛
隊員：李宸聿 劉浩穎

小男甲A 桌球

隊員：張耘碩 李 勁 劉浩穎 劉辰靖 李宸聿 李沛旭 吳祐亘 張杰森

國小甲A 桌球

領隊：林取德 指導：戴國正 助理指導：張相義 管理：謝旻剛
隊員：張耘碩 沈亞希

國小甲B 桌球

領隊：林取德 指導：戴國正 助理指導：張相義 管理：謝旻剛
隊員：吳祐亘 黃逸凡

小男 羽球

領隊：林取德 指導：黃秋忠 助理指導：謝亞哲 管理：謝旻剛
隊員：吳胤龍 林詮貫 魏正禮 施昊辰 余長紘 黃德鈞

小女 羽球

領隊：林取德 指導：黃秋忠 助理指導：謝亞哲 管理：謝旻剛
隊員：林依靚 黃鈺蓁 顏千晴 蕭好臻

小男高年級組 空手道

領隊：林取德 指導：谷芷菱 管理：謝旻剛
隊員：江晉璋 古佑韋 蔡肇軒 張翊群 宋柏希 劉珉璋

小男中年級組 空手道

領隊：林取德 指導：谷芷菱 管理：謝旻剛
隊員：劉宗唐 楊周祥 古亞韋 宋柏璋

小女高年級組 空手道

領隊：林取德 指導：谷芷菱 管理：謝旻剛
隊員：張羽姘 施喬禎 張凱棋

小女中年級組 空手道

領隊：林取德 指導：谷芷菱 管理：謝旻剛
隊員：張凱瑄 林昱希 陳韋霓 游晨蓁 楊程甯

南投國小

小女 網球

領隊：廖志家 指導：王明山
隊員：林彥嫻

南投縣115年中小學聯合運動會國小組各類比賽隊職員名單

小女乙A 桌球

隊員：陳若文 陳倫采 陳妍綾 鄭席雯 史于悅 簡秦甄 楊昕恬

小女甲A 桌球

領隊：廖志家 指導：呂建志 助理指導：游子賢 管理：許至佑
隊員：張詒喬 林彧嫻 簡宜家 陳宥蓉

小女甲B 桌球

隊員：簡宜家 陳宥蓉

小男乙A 桌球

隊員：陳廷睿 林羿愷 蔡語謙 阮浩語 黃梓恆 陳宥澄 賴玄翔

小男甲A 桌球

領隊：廖志家 指導：呂建志 助理指導：陳宣佑 管理：許至佑
隊員：黃宥程 洪晨豪 楊昊宸 陳秉璋 陳壑峰 賴立凱 蘇擇宇 陳柏豪

小男甲B 桌球

隊員：王辰皓 洪晨豪 陳秉璋

國小乙A 桌球

隊員：陳廷睿 陳倫采

國小甲A 桌球

隊員：張詒喬 王辰皓 林彧嫻 陳壑峰

春陽國小

小男 射箭

領隊：洪國哲 指導：陳靜怡 助理指導：高楚育 管理：王侶晴
隊員：蔡子奇 廖帝堡 潘宇風 黃佑源 劉祈安

小女 射箭

領隊：洪國哲 指導：陳靜怡 助理指導：高楚育 管理：陳麗君
隊員：張品卉 石妍芯 陳沅妃 鄭婧恩

紅葉國小

小男高年級 柔道

領隊：施俊良 指導：李依婕 助理指導：張月好 管理：曹碩宏
隊員：廖健宥 林宇諾

小女高年級 柔道

領隊：施俊良 指導：李依婕 助理指導：張月好 管理：曹碩宏
隊員：洪子惠 許雯涵

埔里國小

小女乙A 桌球

領隊：邱國峰 指導：張耀駿 助理指導：張捷茶 管理：林峻偉
隊員：楊巧羽 巫宇庭 林芝語 巫宇晴 楊牧芯 楊琦 田沅蓉 王意禎

小女甲A 桌球

領隊：邱國峰 指導：張耀駿 助理指導：張捷茶 管理：林峻偉
隊員：黃昕楹

小男乙A 桌球

領隊：邱國峰 指導：張耀駿 助理指導：張捷茶 管理：林峻偉
隊員：羅文景 黃偉唐 江品儀 王泓凱 郭騏睿 田晨煌 巴力恩 王元楷

南投縣115年中小學聯合運動會國小組各類比賽隊職員名單

小男乙B 桌球

領隊：邱國峰 指導：張耀駿 助理指導：張捷荼 管理：林峻偉
 隊員：巫杰瑞 徐楷杰 范宥閔 莊禮安 林冠翔 張嘉孟 江昕橙 邱彥喆

小男乙C 桌球

領隊：邱國峰 指導：張耀駿 助理指導：張捷荼 管理：林峻偉
 隊員：陳喻曉 張宸綱 洪政佑 陳璟樂 郭騏至 李宥滂 黃塗喆 蔡楷倫

小男甲A 桌球

領隊：邱國峰 指導：張耀駿 助理指導：張捷荼 管理：林峻偉
 隊員：黃律銘 王泓翔 施權紘 陳捷開 羅晉笙 詹佳桐 吳翊嘉 彭柏睿

國小乙A 桌球

領隊：邱國峰 指導：張耀駿 助理指導：張捷荼 管理：林峻偉
 隊員：范宥閔 楊 琦

小男 羽球

領隊：邱國峰 指導：黃郁達 管理：田雨樹
 隊員：洪宥宸 盧韋翰 李禾謙 何祈樂 洪之宥 黃律銘

小女 羽球

領隊：邱國峰 指導：黃郁達 管理：田雨樹
 隊員：劉予媽 黃筠嬪

小男 射箭

領隊：邱國峰 指導：王瑞毅 助理指導：田雨樹
 隊員：陳學理 廖羽辰

小女 射箭

領隊：邱國峰 指導：王瑞毅 助理指導：田雨樹 管理：李嘉明
 隊員：吳昀蓁 陳芷萱 李芾昀 鄭巧萱 黃盈榛 余卉婷 游舒喬 陳熒燁
 梁芷茵 賴若榛 葉 欣 廖宜恩

小男高年級 擊劍

領隊：邱國峰
 隊員：林子恆

小男中年級 擊劍

領隊：邱國峰
 隊員：林子宸

桃源國小

小男高年級 擊劍

領隊：趙元炤 指導：蔡萬玄 管理：高義祥
 隊員：沈庭宇

小男中年級 擊劍

領隊：趙元炤 指導：蔡萬玄 管理：高義祥
 隊員：塗宸瑞 沈己揚

小男低年級 擊劍

領隊：趙元炤 指導：蔡萬玄 管理：高義祥
 隊員：陳定宇 劉鎮顥

小女高年級 擊劍

領隊：趙元炤 指導：蔡萬玄 管理：高義祥
 隊員：高滋妤 張慧軒

小女中年級 擊劍

領隊：趙元炤 指導：蔡萬玄 管理：高義祥
 隊員：張雅恩 賴沛宸

南投縣115年中小學聯合運動會國小組各類比賽隊職員名單

草屯國小

小女 網球

隊員：林姿町

小女乙A 桌球

隊員：林宣葆 林喬耘

小女乙B 桌球

隊員：全予安 蔡蕎璟 陳亭瑄 張巧儒 楊芯瑜 施冠穎

小女甲A 桌球

指導：許振陽

隊員：林采葳 林宣葆 簡言希 賴宣羽 賴廷蓁 黃珮瑄

小男乙A 桌球

隊員：黃奕澄 陳昱閔 施巧甫 洪維志 鄭湧騫 江孟宸 簡兆廷

小男乙B 桌球

隊員：施冠煜 施巧甫 賴昱澄 胡凱訢 林旻諺 陳聖傑 洪苙誅

小男乙C 桌球

隊員：全奕承 蔡博安 蔡宥凱 洪躍恩 洪敬惟 簡翊安

小男甲A 桌球

領隊：陳照明 指導：許皓璋 管理：鄭月雲

隊員：周彥廷 簡菘宏 黃心望 林睿章 蕭以恒 陳琨穎 陳聖博 洪群凱

國小乙A 桌球

隊員：簡言希 洪維志 賴廷蓁 黃奕澄

小女 柔道

指導：龔聖凱

管理：張照明

隊員：張詠婷 莊凱晴 吳沛珊 張晨芝 鄭家妮

小男高年級 柔道

隊員：嚴茂銓 林佑宸 高偉丞 鄭家恩

小女高年級 柔道

隊員：莊凱晴 張詠婷

小女中年級 柔道

隊員：吳沛珊 張晨芝 鄭家妮

小男高年級 擊劍

隊員：高秉鈞

康壽國小

小男甲A 桌球

管理：范易詮

隊員：紀言達 翁孝懿

小男高年級 擊劍

隊員：辜介亭

小女中年級 擊劍

隊員：辜羽薇

魚池國小

小男 網球

領隊：尤長盈 指導：蘇鴻賓 助理指導：余粟圭 管理：胡清婉

隊員：張煜堽 趙垣 王昌駿 蔡昕耘 邱聖允 巫承駿 王子睿

南投縣115年中小學聯合運動會國小組各類比賽隊職員名單

富功國小

小男 羽球

領隊：侯靖男

指導：江嘉崧

隊員：許丞祐

蘇宥叡

洪祿提

李侑興

王永圻

陳柏豪

小女 羽球

隊員：李侑玟

江妮倪

顏苡安

助理指導：陳建豪

曾千容

曾千芸

吳映儀

敦和國小

小男 羽球

領隊：葉兆祺

指導：李建男

助理指導：林政賢

管理：賴佩芳

隊員：范晉嘉

黃志豪

黃唯倫

葉宇騰

蕭閔謙

蘇峻

小女 羽球

領隊：葉兆祺

指導：李建男

助理指導：林政賢

管理：賴佩芳

隊員：曹芸綺

柯宣羽

范稻芸

陳楷云

李芷鋤

林品萱

普台國小

小男 網球

領隊：王月秋

指導：林恆立

隊員：呂登全

鄭善元

高健佑

游貴翔

小女 網球

領隊：王月秋

指導：林恆立

隊員：陳芊螢

發祥國小

小男 柔道

隊員：白孟諺

陳半恩

李柏軒

小女 柔道

隊員：哈妮瑪籟瓦旦

黃子萁

李芯妤

幸璇

林芷悅

李婕妤

小男 高年級 柔道

隊員：白孟諺

小男 中年級 柔道

隊員：李柏軒

陳半恩

小女 高年級 柔道

隊員：哈妮瑪籟瓦旦

李婕妤

林芷悅

小女 中年級 柔道

隊員：李芯妤

張芮貞

幸臻

黃子萁

幸璇

愛蘭國小

小男 乙A 桌球

領隊：曾元信

管理：杜愛凡

隊員：徐長樂

小女 羽球

領隊：曾元信

指導：杜愛凡

隊員：嚴子恩

張育榛

張芝語

林品妍

小男 射箭

領隊：曾元信

指導：杜愛凡

隊員：李承典

陳柏任

鄭恩晰

李承恩

南投縣115年中小學聯合運動會國小組各類比賽隊職員名單

新庄國小

小男 網球

隊員：洪熙哲 洪永祐 賴定煒 洪熙恩

小女 網球

隊員：吳芷誼 賴咨妤

小男 射箭

隊員：林星詠

小女 射箭

隊員：陳品婕 林星誼 吳芷誼

新城國小

小男 軟式網球

領隊：李承澤 指導：曾世宏 助理指導：魏慶忠 管理：林卓穎
 隊員：王振又 杜瑞祐 曾宇婕 潘人豪 全雋 劉恩昊

新豐國小

小男 羽球

領隊：陳建助 指導：蕭仲凱 助理指導：程貴聯 管理：陳姿羽
 隊員：曾文甫 張裕晟

僑光國小

小男 網球

指導：盧憶慧 助理指導：洪慈屏
 隊員：劉丞哲 洪振翔 石津彥 簡豪均 洪翊睿 曾子陽 林謙 翁典翊
 黃煒宸

小女 網球

隊員：林佳蓁 吳彩熙 洪祥甄 李芷妤 曾芄瑄

小男 高年級組 空手道

隊員：徐宥翔

小男 中年級組 空手道

指導：鄧世瑀 助理指導：曾慧仙
 隊員：李俊緯 許恩睿 洪宇亮 鄧知安

小女 低年級組 空手道

指導：曾慧仙 助理指導：鄧世瑀
 隊員：張詠棠 洪葦芯 鄧昕安

小女 中年級組 空手道

隊員：范庭甄 何念玟 莊方妤

嘉和國小

小男 乙A 桌球

隊員：吳竣瑋

漳和國小

小男 柔道

領隊：黃婉如 指導：石君灝 助理指導：許凱傑 管理：曾欽勝
 隊員：謝孟然 歐宸瑋 林宥均 王韋傑 張兆瑋 彭勻昊 陳秋蔚 林品陞
 吳澤緯 李皓丞 廖品碩 余凱薪 吳泓逸 謝境家

南投縣115年中小學聯合運動會國小組各類比賽隊職員名單

小女 柔道

領隊：黃婉如 指導：石君灝 助理指導：許凱傑 管理：曾欽勝
隊員：范家榛 張芯慈 游景喻 葉又寧 陳鈺誼 游欣諭 顏苡萌

小男高年級 柔道

領隊：黃婉如 指導：石君灝 助理指導：許凱傑 管理：曾欽勝
隊員：林宥均 陳俊雄 歐宸瑋 林品陞 謝孟然

小男中年級 柔道

領隊：黃婉如 指導：石君灝 助理指導：許凱傑 管理：曾欽勝
隊員：謝境家 王韋傑 吳泓逸 林預惟 范廷章 余凱薪 陳秋蔚 吳澤緯
吳承睿 張宸睿 廖品碩 張豐顛 張兆瑋 李皓丞 彭勻昊

小女高年級 柔道

領隊：黃婉如 指導：石君灝 助理指導：許凱傑 管理：曾欽勝
隊員：范家榛 游欣諭 張芯慈 葉又寧

小女中年級 柔道

領隊：黃婉如 指導：石君灝 助理指導：許凱傑 管理：曾欽勝
隊員：陳鈺誼 顏苡萌 游景喻 謝昀瞳

小男高年級 擊劍

領隊：張鈴采 指導：黃婉如 管理：曾欽勝
隊員：林士峻

碧峰國小

小男 軟式網球

領隊：溫富榮 指導：林麗玲 助理指導：梁慶銅
隊員：洪柏棟 林佑宇 林品安 簡士然 葉駿 葉許育愷 林彥辰

小女 軟式網球

領隊：溫富榮 指導：史文忠 助理指導：周忠毅
隊員：洪佩妤 簡祺珊 程姿婷 林媽昀 林米樂 林好柔 葉許靜以

南投縣115年中小學聯合運動會高中組田徑賽隊職員名單

中興高中

高男田徑：

領隊：陳漢銘 指導：李彩華 助理指導：周憶恬 管理：張宸珧
隊員：0001 廖銘鉉(11.12)

高女田徑：

領隊：陳漢銘 指導：李彩華 助理指導：周憶恬 管理：張宸珧
隊員：0002 簡語蕻(1.5)

五育高中

高男田徑：

領隊：邱勝濱 指導：曾健龍 助理指導：孫宏佳 管理：陳思慈
隊員：0026 蕭柏亞(12.13)

仁愛高農

高男田徑：

領隊：陳惠珍 指導：陳佑全 管理：林科均
隊員：0063 李浩哲(2.11) 0064 陳思維(11)

高女田徑：

指導：陳佑全
隊員：0065 林雨柔(2.12)

南投高中

高男田徑：

隊員：0003 周雨濃(15)

高女田徑：

領隊：廖倉祥 指導：黃丹琦 管理：林良俊
隊員：0004 羅恩妤(5)

南投高商

高男田徑：

領隊：劉玲慧 指導：吳鎮安 管理：蔡秋菊
隊員：0005 全子皓(5.7) 0006 林鈞維(2.7) 0007 洪詠智(1.7)
0008 涂庭水(1.2) 0009 陳奕宏(6) 0010 黃品碩(1.6)

高女田徑：

領隊：劉玲慧 指導：吳鎮安 管理：蔡秋菊
隊員：0011 余柔靜(11.12) 0012 廖翊婷(8) 0013 張桂菁(1.7)
0014 林宸穎(6.8) 0015 林靖恩(5) 0016 江孟儒(1)
0017 甘惠雯(7) 0018 莊觀鎂(5.8) 0019 詹千禾(1.6)
0020 趙薇(11.12) 0021 陳宥雅(7) 0022 陳玟珊(12)
0023 黃婕瑜(5) 0024 黃稚淇(11) 0025 黃芸涵(6)

埔里高工

高男田徑：

領隊：謝敬堂 指導：莊雅惠
隊員：0062 張俊銘(1.11)

南投縣115年中小學聯合運動會高中組田徑賽隊職員名單

草屯商工

高男田徑：

領隊：張正彥 指導：李明俊 助理指導：劉俊偉
隊員：0027 何宸勛(14.15) 0028 呂昕旻(5.6) 0029 味嘉鴻(13.14.28)
0030 姜承佑(13.23) 0031 巫宇浩(39) 0032 張壹淞(6.8)
0033 戴久凱(2.4.26.28) 0034 文煒勝(39) 0035 李彥霖(6.22.26.28)
0036 林宏澄(2.4) 0037 林棋崙(3) 0038 林聖鈞(11.12.26.28)
0039 洪喻琨(5.7) 0040 王 諾(11.23.28) 0041 王鼎辰(15.17)
0042 田瑋恩(17.25) 0043 石育城(12.18) 0044 米 鑫(17.18)
0045 蕭睿宏(3) 0046 謝宗叡(3) 0047 謝羽豐(2.4)
0048 邱棟淦(11.12.26.28) 0049 陳冠綸(5.8) 0050 黃劭恩(13.18)
0051 黃治勝(39)

高女田徑：

指導：簡榮基 助理指導：范真領 管理：李明俊
隊員：0052 劉瑀婕(3.21) 0053 廖芳郁(13.14.26.28) 0054 張佩玉(11.12.26)
0055 張洛寧(13.14.26.28) 0056 李宜蓁(13.14.28) 0057 胡采慈(3.21)
0058 許安彤(2.4.26.28) 0059 陳品汝(7.23.26.28) 0060 陳閔琪(3.21)
0061 黃苡瑄(2.4)

普台高中

高男田徑：

領隊：惠沁宜 指導：張蕙雯 助理指導：許麗雪
隊員：0212 施仁康(18.25) 0213 潘東岳(1.2) 0214 莊之左(14.15)
0215 董睿旂(14.26) 0216 蔡宇勳(5.6) 0217 許愷峯(11.26)
0218 陳昶瑜(5.6) 0219 陳柏仰(1.26) 0220 陳泓羽(2.22.26)
0221 黃顛軒(26)

高女田徑：

領隊：惠沁宜 指導：張蕙雯 助理指導：許麗雪
隊員：0222 廖品喬(14.15)

南投縣115年中小學聯合運動會國中組田徑賽隊職員名單

中興國中

國男田徑：

領隊：鄭俊楠

隊員：0066 廖奕愷(11.26)
0069 藍子桓(1.11.26)
0072 陳昱瑞(12.26)

0067 李允喆(5)
0070 許騰躍(1)

管理：林明煌
0068 梁盛凱(5)
0071 郭勁寬(11.12.26)

國女田徑：

領隊：鄭俊楠

隊員：0073 劉以晴(11)
0076 陳郁晴(14)

0074 鄒妘柔(5.12)

管理：林明煌
0075 錢好亭(5)

仁愛國中

國男田徑：

領隊：張文嘉

指導：段迺筠

助理指導：林詩宏

管理：阿布斯·依斯坦大

隊員：0242 吳少宇(22.26)
0245 潘凱恩(12.13.26)
0248 羅丞宣(2.11.26)
0251 陳浩杰(7.26)
0254 黃浩鈞(11)

0243 吳聖勤(5.6)
0246 王禹捷(5)
0249 胡建成(13.15)
0252 黃柏駿(2)

0244 李寧(12.26)
0247 羅丞安(11)
0250 陳嘉威(12.13.26)
0253 黃棋(2)

國女田徑：

領隊：張文嘉

指導：段迺筠

助理指導：阿布斯·依斯坦大

管理：林詩宏

隊員：0255 全俐穎(11.12.26)
0258 柯妤玟(5.7)

0256 林慧恩(11.12.26)
0259 柯好玟(7)

0257 林昱伶(1.21.26)
0260 王若雅(6.11.26)

日新國中

國男田徑：

領隊：蕭進賢

指導：謝武宏

助理指導：張芯寧

管理：范真領

隊員：0110 林泊蓀(5.6)

0111 洪梓翔(1.2)

0112 鄭耘稔(2.12)

國女田徑：

領隊：蕭進賢

指導：范真領

助理指導：張芯寧

隊員：0113 宋宇馨(5.7)

0114 林映潔(1.2)

水里國中

國男田徑：

領隊：李慧芬

指導：陳民軒

助理指導：鄭秋華

管理：林宥葳

隊員：0229 伍瀚(5.6.26.28)
0232 田翰恩(26.28.39)

0230 全俊光(26.28.39)
0233 許尹謙(13.26.28)

0231 王紹恩(11.14.26.28)

國女田徑：

領隊：李慧芬

指導：陳民軒

助理指導：鄭秋華

管理：林宥葳

隊員：0234 伍心蕊(5)
0237 松海寧(11)
0240 谷巧柔(26.28.39)

0235 全喬霏(11.26.28)
0238 林巧萱(26.28.39)
0241 谷欣玥(12.13.26.28)

0236 幸韻(26.28.39)
0239 王凱琳(11.26.28)

名間國中

國女田徑：

領隊：劉民專

指導：黃璿哲

助理指導：黃芬蘭

管理：劉曉燕

隊員：0223 岳雨嫻(5)
0226 鄧宇芹(7.12)

0224 張語彤(11)
0227 陳育玟(1.7)

0225 江嘉美(5)
0228 黃雅昀(1.11)

南投縣115年中小學聯合運動會國中組田徑賽隊職員名單

竹山國中

國男田徑：

領隊：林彥良 指導：林嵩棧 助理指導：林敏男
隊員：0129 劉冠廷(15) 0130 張瑋宸(2.11) 0131 曾士恂(1.2.26.28)
0132 蔡容愷(15.17) 0133 蔡智丞(1.2) 0134 賴易陞(5.6)
0135 陳柏廷(1.12.26.28)

國女田徑：

領隊：林彥良 指導：林嵩棧 助理指導：張雪珍
隊員：0136 劉采潔(7.11) 0137 蕭妤芯(5.6) 0138 陳玟蓁(5.6)
0139 陳采綾(2.7)

均頭國中

國男田徑：

領隊：胡金枝 指導：林佳蓉
隊員：0195 黃贊文(2.11)

宏仁國中

國男田徑：

領隊：林杏霏 指導：羅宛仔 管理：黃麗華
隊員：0164 呂政碣(12.13.26.28) 0165 周佑洧(14.15) 0166 張耘豪(5.6)
0167 徐睿廷(14.17) 0168 林永曜(14.15.26.28) 0169 楊周豪(11.12)
0170 毛晨洧(11.15) 0171 洪子翔(13.23.26.28) 0172 王振維(17)
0173 蔡承佑(13.23.26.28) 0174 蔡政廷(5.6) 0175 黃和順(11.12.26.28)
0188 呂政碣(12.13.26.28) 0191 蔡承佑(13.23.26.28) 0193 黃和順(11.12.26.28)

國女田徑：

領隊：林杏霏 指導：羅宛仔 管理：黃麗華
隊員：0176 周凱婕(17.24.28) 0177 張芸臻(21.23.26.28) 0178 易 歆(11.12)
0179 潘妤柔(13.14.26.28) 0180 羅 愛(17.24) 0181 葉心慧(15.23)
0182 蔡旻霏(13.23.26.28) 0183 謝佩潔(14.17) 0184 陳亭妤(11.15)
0185 陳繹婷(12.13.26.28) 0186 高虹萱(11.12.26.28) 0187 黃侑琇(14.15)
0189 張芸臻(21.23.26.28) 0190 潘妤柔(13.14.26.28) 0192 蔡旻霏(13.23.26.28)

國中混合田徑：

領隊：林杏霏 指導：羅宛仔 管理：黃麗華
隊員：0164 呂政碣(28) 0173 蔡承佑(28) 0175 黃和順(28)
0177 張芸臻(28) 0179 潘妤柔(28) 0182 蔡旻霏(28)
0188 呂政碣(28) 0189 張芸臻(28) 0190 潘妤柔(28)
0191 蔡承佑(28) 0192 蔡旻霏(28) 0193 黃和順(28)

延和國中

國男田徑：

領隊：王伯廷 指導：莊淑娟 助理指導：蕭勻昭 管理：蔡孟恬
隊員：0140 林晉邑(17) 0141 楊宗榮(2) 0142 楊琮裕(15)
0143 楊秉儒(15.17.28) 0144 王威筌(12.13.26.28) 0145 謝叡緻(13.14.26.28)
0146 賴品侖(11.12.26.28) 0147 賴彥安(17) 0148 賴泓宇(12.13.26.28)
0149 陳泰宇(11) 0150 黃祥恩(11.26) 0161 楊秉儒(15.17.28)
0162 王威筌(12.13.26.28) 0163 謝叡緻(13.14.26.28)

南投縣115年中小學聯合運動會國中組田徑賽隊職員名單

國女田徑：

領隊：林喬偉 指導：莊淑娟 助理指導：劉孟婷 管理：林玫伶
隊員：0151 劉雲織(2.11.26.28) 0152 張媿甯(14.28) 0153 張慈恩(12.13.26.28)
0154 李雲霏(12.13.26.28) 0155 王庭萱(11.26) 0156 蔡沁恬(14.28)
0157 辜苡潔(11.26) 0158 劉雲織(2.11.26.28) 0159 張慈恩(12.13.26.28)
0160 李雲霏(12.13.26.28)

國中混合田徑：

隊員：0143 楊秉儒(28) 0144 王威筌(28) 0145 謝叡緻(28)
0151 劉雲織(28) 0153 張慈恩(28) 0154 李雲霏(28)
0158 劉雲織(28) 0159 張慈恩(28) 0160 李雲霏(28)
0161 楊秉儒(28) 0162 王威筌(28) 0163 謝叡緻(28)

南投國中

國男田徑：

領隊：劉松彥 指導：李維嘉 管理：謝明洲
隊員：0077 廖育賢(1) 0078 方栩(13.23.26.28) 0079 曾宣承(15)
0080 林家稷(14.15.26.28) 0081 林沅鉞(12.13) 0082 楊永旭(6.7)
0083 王竣陞(14.26.28) 0084 蔡宇呈(11.12) 0085 賴昶均(2.11.26.28)
0086 陳宏聖(14.15) 0087 黃彥鈞(6.7)

國女田徑：

領隊：劉松彥 指導：李維嘉 管理：謝明洲
隊員：0088 呂家蓁(14.15.26.28) 0089 曾泓洳(8) 0090 李珮榕(7)
0091 林宣妤(1.2) 0092 王妍芝(13.14) 0093 石羽臻(12.13.26.28)
0094 范雯英(11.21) 0095 谷詠愛(11.12.26) 0096 連子理(8.14.26.28)
0097 阮青雲(8.21.26.28) 0098 陳宜靜(1) 0099 陳渝臻(11.12.26.28)
0100 陳紅妘(15) 0101 黃巧蓉(1)

南崗國中

國男田徑：

領隊：陳國俊
隊員：0102 楊易勳(5) 0103 楊沁鴻(5) 0104 潘佑軒(15.24)
0105 簡元灝(11)

國女田徑：

領隊：陳國俊
隊員：0106 許潔綾(5) 0107 陳玥璇(24) 0108 陳筱蓀(5)
0109 黃芷晴(12.21)

埔里國中

國女田徑：

領隊：陳清濱 指導：巫昕穎
隊員：0194 徐于晴(5)

草屯國中

國男田徑：

領隊：吳國彰 指導：官美璉
隊員：0115 吳昌鴻(2.3.26.28) 0116 李俊諺(3.14.28) 0117 簡語峯(5)
0118 許益睿(11.26.28) 0119 賴煜捷(15.26.28) 0120 賴秉毅(11.12.26.28)
0121 郭祈佑(12) 0122 陳佑滄(12) 0123 陳哲志(1.3)
0124 黃煒豪(2.11.26.28)

南投縣115年中小學聯合運動會國中組田徑賽隊職員名單

國女田徑：

領隊：吳國彰 指導：官美璉
隊員：0125 李康娜(3.11) 0126 林張人方(11.12) 0127 林永晴(3.11)
 0128 莊惠羽(3)

普台國中

國男田徑：

領隊：惠沁宜 指導：張蕙雯 助理指導：許麗雪
隊員：0196 吳丞洋(1.13.26) 0197 周楷峻(5.6) 0198 彭宇恩(5.13)
 0199 曾啓紘(14.15) 0200 林哲楷(11.26) 0201 蔡凱昕(14.15)
 0202 許堰勛(2.11.26) 0203 鄧駿昊(24) 0204 陳稟翔(5.6)
 0205 馮程翔(2.22) 0206 黃紹瑜(14.15)

國女田徑：

領隊：惠沁宜 指導：張蕙雯 助理指導：許麗雪
隊員：0207 張維媛(2.11.26) 0208 彭若涵(13.15.26) 0209 陳湘淇(11.12.26)
 0210 黃曄玲(12.14.26) 0211 黃沛絃(11.12.26)

南投縣115年中小學聯合運動會國小組田徑賽隊職員名單

土城國小

小男田徑：

領隊：陳順興 指導：黃詠裕 管理：林繼于
隊員：0367賴彥翰(10)

大成國小

小男田徑：

領隊：徐昌義 指導：李家龍 管理：夏培倫
隊員：0449吳昱勳(10.11) 0450曾品元(9) 0451潘顯允(11)
0452白少辰(10)

小女田徑：

領隊：徐昌義 指導：李家龍 管理：郭冠麟
隊員：0453張藝妤(5.9)

中原國小

小男田徑：

領隊：陳俊言 指導：李信男 助理指導：林茂松 管理：林哲源
隊員：0368李宥毅(10.11) 0369潘宜豈(2.10) 0370陳宇陽(11)
0371黃一紘(1.2)

小女田徑：

領隊：林哲源 指導：林茂松 助理指導：陳漢章 管理：蘇敏欽
隊員：0372吳采芯(10.26) 0373李宥妮(2.10.26) 0374林暄翊(2.11.26)
0375潘柔伊(1.26.39) 0376許慧靈(1.26.39)

中峰國小

小男田徑：

隊員：0454吳可凡(10.39) 0455曾祈安(1.2) 管理：杜宗達
0456趙宇翔(2)

小女田徑：

隊員：0457魏立茵(2) 管理：杜宗達

互助國小

小女田徑：

領隊：梁秀琴 指導：許順福
隊員：0529高喬語(10)

北投國小

小男田徑：

領隊：陳文燦 指導：陳政位 管理：龔信宏
隊員：0377李峻騰(5) 0378陳侑亨(5)

小女田徑：

領隊：陳文燦 指導：陳政位 管理：龔信宏
隊員：0379柯艾妘(2)

北港國小

小男田徑：

領隊：陳學珠 指導：蕭琇如
隊員：0525劉少澄(1.9) 0526劉恩誌(2.5) 0527劉雅各(2.9)
0528曾宏立(1.5)

南投縣115年中小學聯合運動會國小組田徑賽隊職員名單

平和國小

小男田徑：

領隊：張文馨 指導：呂超菁

隊員：0261 張力仁(9) 0262 李偉丞(5) 0263 林祐辰(9)
0264 楊荃榮(26) 0265 洪暉杰(5) 0266 葉承恩(10.26)
0267 鄧品澄(10.11.26) 0268 金 杰(12.26) 0269 黃軒翊(11.12.26)

小女田徑：

領隊：張文馨 指導：呂超菁

隊員：0270 張瑀希(10.11.26) 0271 曾瑀芊(5) 0272 李佩芹(5.9)
0273 林辰芋(10.26) 0274 程奕菁(9) 0275 莊惟澗(26)
0276 蔡曉圩(11.12.26) 0277 黃芷綸(12.26)

永昌國小

小男田徑：

隊員：0494 葉子霖(2)

光華國小

小男田徑：

領隊：黃美鳳 指導：洪正上 指導：李柏諳 指導：洪瑄禧
隊員：0278 吳玄哲(9) 0279 廖唯均(5.26.27.39) 0280 廖奕威(1.27)
0281 林宥丞(10) 0282 林承翰(12.26.27) 0283 楊子毅(10.26)
0284 王品懿(2.26.27) 0285 許愷紘(1.26.27.39) 0286 許浩恩(11)
0287 賴至煦(2.26) 0288 陳信宏(9.12.27) 0289 陳拓宇(11)
0290 陳昀劭(5)

小女田徑：

領隊：黃美鳳 指導：洪正上 指導：李柏諳 指導：洪瑄禧
隊員：0291 劉生云(11.27) 0292 劉語晴(5) 0293 吳忻媛(5.26.27.39)
0294 張家慈(10) 0295 李昕怡(11.26.27) 0296 洪千然(12.26.27)
0297 洪采伶(2) 0298 王予妍(1.9.26) 0299 白羽喬(12)
0300 謝昕惟(1.26.27.39) 0301 謝立梅(2.26.27) 0302 郭宜蓁(10)

名間國小

小男田徑：

領隊：范慶鐘 指導：高培鐘 管理：陳協佐
隊員：0495 劉晉安(1.10.26) 0496 吳尚錯(9) 0497 吳晉暘(5.26)
0498 張睿宸(9) 0499 李昀叡(1.26) 0500 林伯珉(12.27)
0501 游承諺(2.26) 0502 羅 樂(26.39) 0503 董育辰(27.39)
0504 蘇峻鋒(10.11.26.27) 0505 陳柏諭(12.27) 0506 顏辰安(2.11.27)
0507 黃楷恩(5)

小女田徑：

領隊：范慶鐘 指導：陳協佐 管理：高培鐘
隊員：0508 吳采恩(9.10.26) 0509 廖美菱(9.12.26) 0510 徐若瑤(5.11.26)
0511 朝羽安(1.12.26) 0512 盧香妍(2.10.26) 0513 石千樺(5)
0514 陳芊蓉(2.11.26)

南投縣115年中小學聯合運動會國小組田徑賽隊職員名單

竹山國小

小男田徑：

領隊：林建言 指導：顏正乙 助理指導：賴建華 管理：黃聖元
隊員：0416 林廷蔚(5.9) 0417 王茂閣(10.26) 0418 葉梓樂(12.26)
0419 趙平安(26) 0420 陳宥廷(11.26.39) 0421 顏爾寬(2.12.26)
0422 黃晟皓(5.9) 0423 黃棋右(10.11.26) 0424 黃祐昇(2)

小女田徑：

領隊：林建言 指導：黃聖元 助理指導：莊宗達 管理：侯耀庭
隊員：0425 劉昕柔(10.26) 0426 吳語婕(26) 0427 蔡宜瑾(11.26)
0428 賴亭瑜(1.26.39) 0429 賴慧瑜(5.12.26) 0430 陳玄真(10.11.26)

延平國小

小男田徑：

領隊：黃彥超 指導：王秀芳 助理指導：陳俊峰 管理：鄒海茵
隊員：0431 張 諒(2.10) 0432 羅元佑(2.10) 0433 蔡忠諺(9)

小女田徑：

領隊：黃彥超 指導：王秀芳 助理指導：陳俊峰 管理：王嘉琪
隊員：0434 劉采穎(2.10) 0435 顏子晴(2.10)

社寮國小

小男田徑：

隊員：0436 李岷祐(10) 0437 陳人豪(11.12) 0438 黃于邵(10.11)

小女田徑：

隊員：0439 張雅婷(10.12.26) 0440 江馥臻(11.12.26) 0441 賴可澹(11.26)
0442 陳靚瑄(10.26)

虎山國小

小男田徑：

領隊：謝有誌 指導：張力照 助理指導：葉文極 管理：白小瑩
隊員：0380 李耘墨(11.12.26) 0381 洪耀爵(10.11.26) 0382 謝宇翔(12.26)
0383 陳宥霖(2.10.26)

小女田徑：

領隊：謝有誌 指導：張力照 助理指導：葉文極 管理：白小瑩
隊員：0384 劉芮蓁(12.26) 0385 吳佩瑄(10.11.26) 0386 吳婕妤(11.12.26)
0387 李宥萱(26) 0388 楊嫻娜(2.10.26)

前山國小

小男田徑：

領隊：蔡琄卉
隊員：0443 吳東諺(5.9)

小女田徑：

領隊：李錕琪
隊員：0444 張喬甯(10.11) 0445 陳彥蓁(10.12)

南光國小

小男田徑：

領隊：林取德 指導：丁宗祐 助理指導：葉明倫 管理：謝旻剛
隊員：0458 風承暄() 0459 林柏叡(2.10.26.27) 0460 洪力揚(1.2)
0461 洪緯杰(11.12.26.27) 0462 王昱舜(5.9) 0463 葉建陞()
0464 蔡宗韋(11.12.26.27) 0465 陳廣耘(5) 0466 高翊綸(1.26.27.39)
0467 魏正禮(9.10.26.27)

南投縣115年中小學聯合運動會國小組田徑賽隊職員名單

小女田徑：

領隊：林取德 指導：丁宗祐 助理指導：葉明倫 管理：謝旻剛
隊員：0468 何采婕(5.9) 0469 古予樂(5) 0470 吳恩妮(10.11.26.27)
0471 廖宥縵(1.26.27.39) 0472 施喬翎(11.12) 0473 施宣羽(2.10.26.27)
0474 林依靚(12) 0475 邱可昕(1.39) 0476 黃鈺蓁(2.9.26.27)

南投國小

小男田徑：

領隊：廖志家 指導：陳蒲萱 助理指導：許至佑 管理：張卜仁
隊員：0303 全郁翔(9) 0304 劉昕愷(10.26) 0305 劉禹杰(5.9)
0306 周凱恩(2) 0307 施淮舜(26.39) 0308 曾信哲(12)
0309 李宥霖(11) 0310 柯宏叡(5) 0311 楊家熙(11.26)
0312 楊帝宸(10.26) 0313 江家進(2.26) 0314 陳靖學(39)
0315 魏亦威(12.26)

小女田徑：

領隊：廖志家 指導：張勝雄 助理指導：陳蒲萱 管理：蘇玉芬
隊員：0316 張芮綺(12.26) 0317 徐逸(26.39) 0318 戴鈴蓁(11.12.26)
0319 李銘棻(10.11.26) 0320 林慧妮(9) 0321 楊祐瑋(2)
0322 蘇衿安(39) 0323 郭云瑾(10.26)

埔里國小

小男田徑：

領隊：邱國峰
隊員：0477 何祈樂(1.2.27) 0478 塗杰宇(9) 0479 朱允皓(1.27.39)
0480 李帝杰(26) 0481 李翊源(9) 0482 洪之宥(5.27.39)
0483 蔡凱傑(26) 0484 蔡立祥(11.26) 0485 陳柏維(12.27)
0486 高瑀鈺(5.11.26) 0487 黃顯皓(2.10.27)

小女田徑：

隊員：0488 劉凡瑜(10.27) 0489 廖晏新(27) 0490 張喬喬(27.39)
0491 楊雅辰(1.27.39) 0492 田沅蓁(9.27) 0493 黃筠嬪(2.27)

草屯國小

小男田徑：

領隊：陳照明 指導：葉益嘉
隊員：0389 何軍儒(9) 0390 劉曜樑(1.12.26) 0391 廖煒綸(2.10.26)
0392 李恩達(5.26.39) 0393 李柏均(11.26) 0394 簡菘宏(5.26)

小女田徑：

指導：林子涵
隊員：0395 吳沛靚(10.26) 0396 林姿町(9) 0397 楊晴雯(26.39)
0398 洪玄霏(10.26) 0399 莊凱晴(9) 0400 陳宥均(2)
0401 黃玥煊(11.26)

康壽國小

小男田徑：

領隊：蔡政道 指導：谷延青 管理：范易詮
隊員：0324 李牧秩(9) 0325 林禹享(10.11) 0326 洪瑄志(10)
0327 陳奕緯(12) 0328 陳彥宇(11) 0329 黃宣穆(12)

南投縣115年中小學聯合運動會國小組田徑賽隊職員名單

小女田徑：

領隊：蔡政道 指導：谷延青 管理：范易詮
隊員：0330 吳詩晴(12) 0331 曾筠容(12) 0332 楊于嫻(10.11)
0333 黃芷容(11) 0334 黃蕙筑(10)

魚池國小

小男田徑：

領隊：尤長盈 指導：余粟圭 助理指導：胡清婉 管理：吳綉美
隊員：0530 巫承駿(2.10.26) 0531 張煜堃(11.12.26) 0532 王昌駿(5.9)
0533 聶鳴衡(1.26) 0534 蔡昕耘(2.10.26) 0535 趙垣(5.9.26)
0536 陳毅弘(1.12.26)

小女田徑：

領隊：尤長盈 指導：余粟圭 助理指導：胡清婉 管理：吳綉美
隊員：0537 劉芯晨(2.12) 0538 柯子妍(2.10)

敦和國小

小男田徑：

領隊：葉兆祺 指導：游松坡 助理指導：林靜芬 管理：賴佩芳
隊員：0402 何坤隆(11.12.26) 0403 林宸榮(2.26) 0404 林靖芃(12)
0405 洪任廷(11.26) 0406 洪鼎智(10.26) 0407 葉羽騰(10.26)
0408 黃登晨(2.26)

小女田徑：

領隊：葉兆祺 指導：賴佩芳 助理指導：林靜芬 管理：游松坡
隊員：0409 莊宇恩() 0410 邱琳恩(10) 0411 陳瑀晞(10.11)

雲林國小

小女田徑：

領隊：黃啟文 指導：邱柏諺 管理：葉姿麟
隊員：0446 吳柔瑩(5) 0447 王盈喬(1.2) 0448 陳艾伶(2)

新街國小

小男田徑：

領隊：陳景元 指導：陳淑真 助理指導：謝佳芬 管理：陳一文
隊員：0515 全懷恩(2.10) 0516 全皓(5) 0517 安睿恩(1.10)
0518 松芥(11.12.26) 0519 田司恩(9.26.39) 0520 紀均叡(26.39)
0521 蔡祈宥(1.2) 0522 阮冠達(11.12.26) 0523 黃皓男(5.9.26)

新豐國小

小男田徑：

領隊：陳建助 指導：陳孟祥
隊員：0335 張榮軒(10.11) 0336 符為楷(5.9) 0337 謝佳諾(5.9)

小女田徑：

領隊：陳建助 指導：陳孟祥
隊員：0338 全沙瑪(5.9) 0339 張家綺(9)

僑光國小

小男田徑：

指導：謝柏彥
隊員：0412 簡廷易(2.10) 0413 黃允駿(2.10) 0414 黃文陽(9)

小女田徑：

隊員：0415 林佳蓁(2.10)

南投縣115年中小學聯合運動會國小組田徑賽隊職員名單

嘉和國小

小男田徑：

指導：曾登郁

隊員：0340 方翊安(12.26) 0341 林德彥(5.12.26) 0342 謝秉睿(2.10.26)
 0343 阮宥端(10.26) 0344 陳柏諺(2.11.26) 0345 陳泓儒(11.26)
 0346 陳祥睿(5)

小女田徑：

指導：謝明岳

隊員：0347 劉亞橙(2.12.26) 0348 林芮靜(11.26) 0349 賴玟吟(10.11.26)
 0350 鄭雯心(10.26) 0351 陳思喬(2.12.26)

漳興國小

小男田徑：

領隊：陳良輔 指導：王俊惟 管理：朱巽傑
隊員：0352 唐宇呈(1) 0353 張宸愷(2.10.26.27) 0354 曾苡翔(9)
 0355 李丞浩(1.12.26.27) 0356 李科廷(11.12.26.27) 0357 林奕程(2)
 0358 段于彥(10.11.26.27) 0359 黃振昇(9)

小女田徑：

領隊：陳良輔 指導：王俊惟 管理：朱巽傑
隊員：0360 施藥芸(12.26.27) 0361 林依依(1) 0362 沈毓庭(2)
 0363 王 璿(12.26.27) 0364 簡宇禎(1) 0365 簡翎芯(10.11.26.27)
 0366 詹艾霓(10.11.26.27)

鳳凰國小

小女田徑：

領隊：邱伯璟 指導：陳曉運 管理：江柏毅
隊員：0524 林沛儀(11.12)

南投縣115年中小學聯合運動會高男組田徑比賽名單

- 高男 跳高 紀錄 本縣：2.17 大會：1.95
20. 決賽：1月22日 13:30 (本項共 6人報名)
0007 洪詠智(投商) 0008 涂庭水(投商) 0010 黃品碩(投商) 0062 張俊銘(埔工) 0213 潘東岳(普台)
0219 陳柏仰(普台)
- 高男 跳遠 紀錄 本縣：7.18 大會：6.83
24. 決賽：1月22日 14:45 (本項共 8人報名)
0006 林鈞維(投商) 0008 涂庭水(投商) 0033 戴久凱(草商) 0036 林宏澄(草商) 0047 謝羽豐(草商)
0063 李浩哲(仁農) 0213 潘東岳(普台) 0220 陳泓羽(普台)
- 高男 撐竿跳高 紀錄 本縣：5.06 大會：4.80
37. 決賽：1月23日 09:50 (本項共 3人報名)
0037 林棋崙(草商) 0045 蕭睿宏(草商) 0046 謝宗叡(草商)
- 高男 三級跳遠 紀錄 本縣：15.19 大會：13.57
33. 決賽：1月23日 09:00 (本項共 3人報名)
0033 戴久凱(草商) 0036 林宏澄(草商) 0047 謝羽豐(草商)
- 高男 推鉛球 紀錄 本縣：15.72 大會：15.56
13. 決賽：1月22日 10:40 (本項共 6人報名)
0005 全子皓(投商) 0028 呂昕旻(草商) 0039 洪喻琨(草商) 0049 陳冠綸(草商) 0216 蔡宇勳(普台)
0218 陳昶瑜(普台)
- 高男 擲鐵餅 紀錄 本縣：42.94 大會：42.94
19. 決賽：1月22日 13:30 (本項共 7人報名)
0009 陳奕宏(投商) 0010 黃品碩(投商) 0028 呂昕旻(草商) 0032 張壹淞(草商) 0035 李彥霖(草商)
0216 蔡宇勳(普台) 0218 陳昶瑜(普台)
- 高男 擲標槍 紀錄 本縣：69.10 大會：60.52
29. 決賽：1月23日 08:00 (本項共 4人報名)
0005 全子皓(投商) 0006 林鈞維(投商) 0007 洪詠智(投商) 0039 洪喻琨(草商)
- 高男 擲鏈球 紀錄 本縣：54.03 大會：54.03
49. 決賽：1月23日 13:30 (本項共 2人報名)
0032 張壹淞(草商) 0049 陳冠綸(草商)
- 高男 100M 紀錄 本縣：10.66 大會：10.66
23. 決賽：1月22日 10:44 (本項共 8人報名)
0001 廖銘鎡(中興) 0038 林聖鈞(草商) 0040 王 諾(草商) 0048 邱棟淶(草商) 0062 張俊銘(埔工)
0063 李浩哲(仁農) 0064 陳思維(仁農) 0217 許愷峯(普台)
- 高男 200M 紀錄 本縣：21.72 大會：21.99
79. 決賽：1月23日 14:54 (本項共 5人報名)
0001 廖銘鎡(中興) 0026 蕭柏亞(五育) 0038 林聖鈞(草商) 0043 石育城(草商) 0048 邱棟淶(草商)
- 高男 400M 紀錄 本縣：47.50 大會：49.69
28. 決賽：1月22日 11:30 (本項共 4人報名)
0026 蕭柏亞(五育) 0029 味嘉鴻(草商) 0030 姜承佑(草商) 0050 黃劭恩(草商)

南投縣115年中小學聯合運動會高男組田徑比賽名單

- 高男 800M 紀錄 本縣：1:59.50 大會：2:01.84
67. 決賽：1月23日 11:32 (本項共 4人報名)
0027何宸勛(草商) 0029味嘉鴻(草商) 0214莊之左(普台) 0215董睿旂(普台)
- 高男 1500M 紀錄 本縣：3:56.04 大會：4:14.96
17. 決賽：1月22日 10:18 (本項共 4人報名)
0003周雨濃(投高) 0027何宸勛(草商) 0041王鼎辰(草商) 0214莊之左(普台)
- 高男 3000M 紀錄
60. 決賽：1月23日 10:40 (本項共 3人報名)
0041王鼎辰(草商) 0042田瑋恩(草商) 0044米 鑫(草商)
- 高男 5000M 紀錄 本縣：16:17.83 大會：17:05.19
24. 決賽：1月22日 10:48 (本項共 4人報名)
0043石育城(草商) 0044米 鑫(草商) 0050黃劭恩(草商) 0212施仁康(普台)
- 高男 110MHR 紀錄 本縣：14.72 大會：15.45
1. 決賽：1月22日 08:00 (本項共 2人報名)
0035李彥霖(草商) 0220陳泓羽(普台)
- 高男 400MHR 紀錄 本縣：55.51 大會：55.51
56. 決賽：1月23日 10:22 (本項共 2人報名)
0030姜承佑(草商) 0040王 諾(草商)
- 高男 3000MSC 紀錄 本縣：9:13.03 大會：10:21.89
71. 決賽：1月23日 13:38 (本項共 2人報名)
0042田瑋恩(草商) 0212施仁康(普台)
- 高男 4X100M 紀錄 本縣：41.87 大會：42.47
43. 決賽：1月22日 15:10 (本項共 2隊報名)
草屯商工：0033戴久凱 0035李彥霖 0038林聖鈞 0048邱棟淶
普台高中：0215董睿旂 0217許愷峯 0219陳柏仰 0220陳泓羽 0221黃顛軒
- 高男 4X400M 紀錄 本縣：3:23.66 大會：3:23.66
86. 決賽：1月23日 15:42 (本項共 1隊報名)
草屯商工：0029味嘉鴻 0033戴久凱 0035李彥霖 0038林聖鈞 0040王 諾 0048邱棟淶
- 高男 全能運動 紀錄 本縣：6279 大會：6222
(本項共 3人報名)
0031巫宇浩(草商) 0034文煒勝(草商) 0051黃治勝(草商)

南投縣115年中小學聯合運動會高女組田徑比賽名單

高女 跳高	紀錄	本縣：1.67	大會：1.67
45. 決賽：1月23日 11:00 (本項共 4人報名)			
0002簡語蓁(中興) 0013張桂菁(投商) 0016江孟儒(投商) 0019詹千禾(投商)			
高女 跳遠	紀錄	本縣：5.55	大會：5.22
43. 決賽：1月23日 10:15 (本項共 3人報名)			
0058許安彤(草商) 0061黃苡瑄(草商) 0065林雨柔(仁農)			
高女 撐竿跳高	紀錄	本縣：3.75	大會：3.60
38. 決賽：1月23日 09:50 (本項共 3人報名)			
0052劉瑀婕(草商) 0057胡采慈(草商) 0060陳閔琪(草商)			
高女 三級跳遠	紀錄	本縣：11.44	大會：11.14
15. 決賽：1月22日 11:00 (本項共 2人報名)			
0058許安彤(草商) 0061黃苡瑄(草商)			
高女 推鉛球	紀錄	本縣：12.68	大會：11.47
34. 決賽：1月23日 09:15 (本項共 5人報名)			
0002簡語蓁(中興) 0004羅恩妤(投商) 0015林靖恩(投商) 0018莊觀鎰(投商) 0023黃婕瑜(投商)			
高女 擲鐵餅	紀錄	本縣：39.58	大會：36.99
5. 決賽：1月22日 08:30 (本項共 3人報名)			
0014林宸穎(投商) 0019詹千禾(投商) 0025黃芸涵(投商)			
高女 擲標槍	紀錄	本縣：42.46	大會：40.85
2. 決賽：1月22日 08:00 (本項共 4人報名)			
0013張桂菁(投商) 0017甘惠雯(投商) 0021陳宥雅(投商) 0059陳品汝(草商)			
高女 擲鏈球	紀錄	本縣：44.09	大會：40.63
42. 決賽：1月23日 10:00 (本項共 3人報名)			
0012廖翊婷(投商) 0014林宸穎(投商) 0018莊觀鎰(投商)			
高女 100M	紀錄	本縣：12.05	大會：12.05
22. 決賽：1月22日 10:40 (本項共 4人報名)			
0011余柔靜(投商) 0020趙 薇(投商) 0024黃稚淇(投商) 0054張佩玉(草商)			
高女 200M	紀錄	本縣：25.35	大會：25.35
78. 決賽：1月23日 14:50 (本項共 5人報名)			
0011余柔靜(投商) 0020趙 薇(投商) 0022陳玟珊(投商) 0054張佩玉(草商) 0065林雨柔(仁農)			
高女 400M	紀錄	本縣：58.19	大會：59.10
27. 決賽：1月22日 11:26 (本項共 3人報名)			
0053廖芳郁(草商) 0055張洛寧(草商) 0056李宜蓁(草商)			
高女 800M	紀錄	本縣：2:21.31	大會：2:35.97
66. 決賽：1月23日 11:28 (本項共 4人報名)			
0053廖芳郁(草商) 0055張洛寧(草商) 0056李宜蓁(草商) 0222廖品喬(普台)			
高女 1500M	紀錄	本縣：5:08.50	大會：5:21.37
16. 決賽：1月22日 10:12 (本項共 1人報名)			
0222廖品喬(普台)			

南投縣115年中小學聯合運動會高女組田徑比賽名單

高女 100MHR 紀錄 本縣：16.20 大會：16.70

4. 決賽：1月22日 08:12 (本項共 3人報名)

0052劉瑀婕(草商) 0057胡采慈(草商) 0060陳閔琪(草商)

高女 400MHR 紀錄 本縣：64.79 大會：68.66

57. 決賽：1月23日 10:26 (本項共 1人報名)

0059陳品汝(草商)

高女 4X100M 紀錄 本縣：50.27 大會：51.91

42. 決賽：1月22日 15:04 (本項共 1隊報名)

草屯商工：0053廖芳郁 0054張佩玉 0055張洛寧 0058許安彤 0059陳品汝

高女 4X400M 紀錄 本縣：4:08.60 大會：4:25.43

85. 決賽：1月23日 15:36 (本項共 1隊報名)

草屯商工：0053廖芳郁 0055張洛寧 0056李宜蓁 0058許安彤 0059陳品汝

南投縣115年中小學聯合運動會國男組田徑比賽名單

國男 跳高 紀錄 本縣：1.92 大會：1.83
 30. 決賽：1月23日 08:00 (本項共 9人報名)
 0069 藍子桓(中興) 0070 許騰躍(中興) 0077 廖育賢(南投) 0111 洪梓翔(日新) 0123 陳哲志(草屯)
 0131 曾士恂(竹山) 0133 蔡智丞(竹山) 0135 陳柏延(竹山) 0196 吳丞洋(普台)

國男 跳遠 紀錄 本縣：6.97 大會：6.78
 17. 決賽：1月22日 13:30 (本項共15人報名)
 0085 賴昶均(南投) 0111 洪梓翔(日新) 0112 鄭耘綸(日新) 0115 吳昌鴻(草屯) 0124 黃煒豪(草屯)
 0130 張瑋宸(竹山) 0131 曾士恂(竹山) 0133 蔡智丞(竹山) 0141 楊宗榮(延和) 0195 黃贊文(均頭)
 0202 許堰勛(普台) 0205 馮程翔(普台) 0248 羅丞宣(仁愛) 0252 黃柏駿(仁愛) 0253 黃 棋(仁愛)

國男 撐竿跳高 紀錄 本縣：4.52 大會：4.02
 39. 決賽：1月23日 09:50 (本項共 3人報名)
 0115 吳昌鴻(草屯) 0116 李俊諺(草屯) 0123 陳哲志(草屯)

國男 推鉛球 紀錄 本縣：15.14 大會：13.48
 31. 決賽：1月23日 08:00 (本項共15人報名)
 0067 李允喆(中興) 0068 梁盛凱(中興) 0102 楊易勳(南崗) 0103 楊沁鴻(南崗) 0110 林泊蓀(日新)
 0117 簡語峯(草屯) 0134 賴易陞(竹山) 0166 張耘豪(宏仁) 0174 蔡政廷(宏仁) 0197 周楷峻(普台)
 0198 彭宇恩(普台) 0204 陳稟翔(普台) 0229 伍 瀚(水里) 0243 吳聖勤(仁愛) 0246 王禹捷(仁愛)

國男 擲鐵餅 紀錄 本縣：40.18 大會：40.18
 9. 決賽：1月22日 10:00 (本項共10人報名)
 0082 楊永旭(南投) 0087 黃彥鈞(南投) 0110 林泊蓀(日新) 0134 賴易陞(竹山) 0166 張耘豪(宏仁)
 0174 蔡政廷(宏仁) 0197 周楷峻(普台) 0204 陳稟翔(普台) 0229 伍 瀚(水里) 0243 吳聖勤(仁愛)

國男 擲標槍 紀錄 本縣：50.43 大會：50.43
 6. 決賽：1月22日 08:40 (本項共 3人報名)
 0082 楊永旭(南投) 0087 黃彥鈞(南投) 0251 陳浩杰(仁愛)

國男 100M 紀錄 本縣：11.02 大會：11.15
 11. 預賽：1月22日 09:22 (本項共24人報名，分3組，各組取2名，擇優2名參加決賽)
 21. 決賽：1月22日 10:36 (本項共 8人參加)
 0066 廖奕愷(中興) 0069 藍子桓(中興) 0071 郭勁寬(中興) 0084 蔡宇呈(南投) 0085 賴昶均(南投)
 0105 簡元灝(南崗) 0118 許益睿(草屯) 0120 賴秉毅(草屯) 0124 黃煒豪(草屯) 0130 張瑋宸(竹山)
 0146 賴品倫(延和) 0149 陳泰宇(延和) 0150 黃祥恩(延和) 0169 楊周豪(宏仁) 0170 毛晨洧(宏仁)
 0175 黃和順(宏仁) 0193 黃和順(宏仁) 0195 黃贊文(均頭) 0200 林哲楷(普台) 0202 許堰勛(普台)
 0231 王紹恩(水里) 0247 羅丞安(仁愛) 0248 羅丞宣(仁愛) 0254 黃浩鈞(仁愛)

國男 200M 紀錄 本縣：22.50 大會：22.67
 53. 預賽：1月23日 09:52 (本項共21人報名，分3組，各組取2名，擇優2名參加決賽)
 77. 決賽：1月23日 14:46 (本項共 8人參加)
 0071 郭勁寬(中興) 0072 陳昱瑞(中興) 0081 林沅鉞(南投) 0084 蔡宇呈(南投) 0112 鄭耘綸(日新)
 0120 賴秉毅(草屯) 0121 郭祈佑(草屯) 0122 陳佑滄(草屯) 0135 陳柏延(竹山) 0144 王威筌(延和)
 0146 賴品倫(延和) 0148 賴泓宇(延和) 0162 王威筌(延和) 0164 呂政砢(宏仁) 0169 楊周豪(宏仁)
 0175 黃和順(宏仁) 0188 呂政砢(宏仁) 0193 黃和順(宏仁) 0244 李 寧(仁愛) 0245 潘凱恩(仁愛)
 0250 陳嘉威(仁愛)

南投縣115年中小學聯合運動會國男組田徑比賽名單

國男 400M

紀錄 本縣：51.53 大會：51.53

13. 預賽：1月22日 09:42 (本項共18人報名，分3組，各組取2名，擇優2名參加決賽)

26. 決賽：1月22日 11:22 (本項共 8人參加)

0078 方 栩(南投)	0081 林沅鉞(南投)	0144 王威筌(延和)	0145 謝叡緻(延和)	0148 賴泓宇(延和)
0162 王威筌(延和)	0163 謝叡緻(延和)	0164 呂政碩(宏仁)	0171 洪子翔(宏仁)	0173 蔡承佑(宏仁)
0188 呂政碩(宏仁)	0191 蔡承佑(宏仁)	0196 吳丞洋(普台)	0198 彭宇恩(普台)	0233 許尹謙(水里)
0245 潘凱恩(仁愛)	0249 胡建成(仁愛)	0250 陳嘉威(仁愛)		

國男 800M

紀錄 本縣：2:03.46 大會：2:04.70

33. 預賽：1月22日 13:40 (本項共13人報名，分2組，各組取3名，擇優2名參加決賽)

65. 決賽：1月23日 11:24 (本項共 8人參加)

0080 林家稷(南投)	0083 王竣陞(南投)	0086 陳宏聖(南投)	0116 李俊諺(草屯)	0145 謝叡緻(延和)
0163 謝叡緻(延和)	0165 周佑洧(宏仁)	0167 徐睿廷(宏仁)	0168 林永曜(宏仁)	0199 曾啓紘(普台)
0201 蔡凱昕(普台)	0206 黃紹瑜(普台)	0231 王紹恩(水里)		

國男 1500M

紀錄 本縣：4:35.83 大會：4:36.20

14. 預賽：1月22日 09:54 (本項共17人報名，分2組，各組取5名，擇優2名參加決賽)

61. 決賽：1月23日 10:58 (本項共12人參加)

0079 曾宣承(南投)	0080 林家稷(南投)	0086 陳宏聖(南投)	0104 潘佑軒(南崗)	0119 賴煜捷(草屯)
0129 劉冠廷(竹山)	0132 蔡容愷(竹山)	0142 楊琮裕(延和)	0143 楊秉儒(延和)	0161 楊秉儒(延和)
0165 周佑洧(宏仁)	0168 林永曜(宏仁)	0170 毛晨洧(宏仁)	0199 曾啓紘(普台)	0201 蔡凱昕(普台)
0206 黃紹瑜(普台)	0249 胡建成(仁愛)			

國男 3000M

紀錄

36. 決賽：1月22日 14:20 (本項共 7人報名)

0132 蔡容愷(竹山)	0140 林晉邑(延和)	0143 楊秉儒(延和)	0147 賴彥安(延和)	0161 楊秉儒(延和)
0167 徐睿廷(宏仁)	0172 王振維(宏仁)			

國男 110MHR

紀錄 本縣：17.09 大會：17.12

3. 決賽：1月22日 08:08 (本項共 2人報名)

0205 馮程翔(普台) 0242 吳少宇(仁愛)

國男 400MHR

紀錄 本縣：56.34 大會：58.56

58. 決賽：1月23日 10:30 (本項共 4人報名)

0078 方栩(南投) 0171 洪子翔(宏仁) 0173 蔡承佑(宏仁) 0191 蔡承佑(宏仁)

國男 2000MSC

紀錄

72. 決賽：1月23日 13:58 (本項共 2人報名)

0104 潘佑軒(南崗) 0203 鄧駿昊(普台)

國男 4X100M

紀錄 本縣：44.68 大會：45.35

31. 預賽：1月22日 11:42 (本項共 9隊報名，分2組，各組取3名，擇優2名參加決賽)

41. 決賽：1月22日 14:58 (本項共 8隊參加)

中興國中：0066 廖奕愷	0069 藍子桓	0071 郭勁寬	0072 陳昱瑞		
仁愛國中：0242 吳少宇	0244 李 寧	0245 潘凱恩	0248 羅丞宣	0250 陳嘉威	0251 陳浩杰
水里國中：0229 伍 瀚	0230 全俊光	0231 王紹恩	0232 田翰恩	0233 許尹謙	
竹山國中：0131 曾士恂	0135 陳柏延				
宏仁國中：0164 呂政碩	0168 林永曜	0171 洪子翔	0173 蔡承佑	0175 黃和順	0188 呂政碩
延和國中：0144 王威筌	0145 謝叡緻	0146 賴品倫	0148 賴泓宇	0150 黃祥恩	0162 王威筌
南投國中：0078 方 栩	0080 林家稷	0083 王竣陞	0085 賴昶均		
草屯國中：0115 吳昌鴻	0118 許益睿	0119 賴煜捷	0120 賴秉毅	0124 黃煒豪	
普台國中：0196 吳丞洋	0200 林哲楷	0202 許堰勛			

南投縣115年中小學聯合運動會國男組田徑比賽名單

國男 4X400M

紀錄 本縣：3:39.69 大會：3:39.69

84. 決賽：1月23日 15:30 (本項共 6隊報名)

水里國中：0229 伍 瀚 0230 全俊光 0231 王紹恩 0232 田翰恩 0233 許尹謙
竹山國中：0131 曾士恂 0135 陳柏延
宏仁國中：0164 呂政碩 0168 林永曜 0171 洪子翔 0173 蔡承佑 0175 黃和順 0188 呂政碩
延和國中：0143 楊秉儒 0144 王威筌 0145 謝叡緻 0146 賴品倫 0148 賴泓宇 0161 楊秉儒
南投國中：0078 方 栩 0080 林家稷 0083 王竣陞 0085 賴昶均
草屯國中：0115 吳昌鴻 0116 李俊諺 0118 許益睿 0119 賴煜捷 0120 賴秉毅 0124 黃煒豪

國男 全能運動

紀錄 本縣：2475 大會：2356

(本項共 2人報名)

0230 全俊光(水里) 0232 田翰恩(水里)

南投縣115年中小學聯合運動會國女組田徑比賽名單

國女 跳高

紀錄 本縣：1.67 大會：1.55

32. 決賽：1月23日 08:55 (本項共 7人報名)

0091 林宣妤(南投) 0098 陳宜靜(南投) 0101 黃巧蓉(南投) 0114 林映潔(日新) 0227 陳育玟(名間)
0228 黃雅昀(名間) 0257 林昱伶(仁愛)

國女 跳遠

紀錄 本縣：5.48 大會：5.41

11. 決賽：1月22日 10:10 (本項共 6人報名)

0091 林宣妤(南投) 0114 林映潔(日新) 0139 陳采綾(竹山) 0151 劉雲織(延和) 0158 劉雲織(延和)
0207 張維媛(普台)

國女 撐竿跳高

紀錄 本縣：2.90 大會：2.82

40. 決賽：1月23日 09:50 (本項共 3人報名)

0125 李康娜(草屯) 0127 林永晴(草屯) 0128 莊惠羽(草屯)

國女 推鉛球

紀錄 本縣：11.25 大會：11.25

53. 決賽：1月23日 14:30 (本項共12人報名)

0074 鄒妘柔(中興) 0075 錢妤亭(中興) 0106 許潔綾(南崗) 0108 陳筱蓀(南崗) 0113 宋宇馨(日新)
0137 蕭妤芯(竹山) 0138 陳玟蓁(竹山) 0194 徐于晴(埔里) 0223 岳雨嫻(名間) 0225 江嘉美(名間)
0234 伍心蕊(水里) 0258 柯妤玟(仁愛)

國女 擲鐵餅

紀錄 本縣：26.41 大會：26.41

23. 決賽：1月22日 14:40 (本項共 3人報名)

0137 蕭妤芯(竹山) 0138 陳玟蓁(竹山) 0260 王若雅(仁愛)

國女 擲標槍

紀錄 本縣：31.73 大會：31.73

18. 決賽：1月22日 13:30 (本項共 8人報名)

0090 李珮榕(南投) 0113 宋宇馨(日新) 0136 劉采潔(竹山) 0139 陳采綾(竹山) 0226 鄧宇芹(名間)
0227 陳育玟(名間) 0258 柯妤玟(仁愛) 0259 柯妤玟(仁愛)

國女 擲鏈球

紀錄 本縣：37.11 大會：36.96

44. 決賽：1月23日 10:40 (本項共 3人報名)

0089 曾泓涓(南投) 0096 連子理(南投) 0097 阮青雲(南投)

國女 100M

紀錄 本縣：12.44 大會：12.44

10. 預賽：1月22日 09:06 (本項共26人報名，分4組，各組取1名，擇優4名參加決賽)

20. 決賽：1月22日 10:32 (本項共 8人參加)

0073 劉以晴(中興) 0094 范雯英(南投) 0095 谷詠愛(南投) 0099 陳渝臻(南投) 0125 李康娜(草屯)
0126 林張人方(草屯) 0127 林永晴(草屯) 0136 劉采潔(竹山) 0151 劉雲織(延和)
0155 王庭萱(延和) 0157 辜苡潔(延和) 0158 劉雲織(延和) 0178 易 歆(宏仁) 0184 陳亭妤(宏仁)
0186 高虹萱(宏仁) 0207 張維媛(普台) 0209 陳湘淇(普台) 0211 黃沛絃(普台) 0224 張語彤(名間)
0228 黃雅昀(名間) 0235 全喬霏(水里) 0237 松海寧(水里) 0239 王凱琳(水里) 0255 全俐穎(仁愛)
0256 林慧恩(仁愛) 0260 王若雅(仁愛)

國女 200M

紀錄 本縣：26.15 大會：26.51

52. 預賽：1月23日 09:40 (本項共20人報名，分3組，各組取2名，擇優2名參加決賽)

76. 決賽：1月23日 14:42 (本項共 8人參加)

0074 鄒妘柔(中興) 0093 石羽臻(南投) 0095 谷詠愛(南投) 0099 陳渝臻(南投) 0109 黃芷晴(南崗)
0126 林張人方(草屯) 0153 張慈恩(延和) 0154 李雲霏(延和) 0159 張慈恩(延和)
0160 李雲霏(延和) 0178 易 歆(宏仁) 0185 陳繹婷(宏仁) 0186 高虹萱(宏仁) 0209 陳湘淇(普台)
0210 黃暉玲(普台) 0211 黃沛絃(普台) 0226 鄧宇芹(名間) 0241 谷欣玥(水里) 0255 全俐穎(仁愛)
0256 林慧恩(仁愛)

南投縣115年中小學聯合運動會國女組田徑比賽名單

國女 400M

紀錄 本縣：60.20 大會：62.50

12. 預賽：1月22日 09:34 (本項共13人報名，分2組，各組取3名，擇優2名參加決賽)

25. 決賽：1月22日 11:18 (本項共 8人參加)

0092 王妍芝(南投) 0093 石羽臻(南投) 0153 張慈恩(延和) 0154 李雲霏(延和) 0159 張慈恩(延和)
0160 李雲霏(延和) 0179 潘妤柔(宏仁) 0182 蔡旻霏(宏仁) 0185 陳繹婷(宏仁) 0190 潘妤柔(宏仁)
0192 蔡旻霏(宏仁) 0208 彭若涵(普台) 0241 谷欣玥(水里)

國女 800M

紀錄 本縣：2:23.65 大會：2:32.56

32. 預賽：1月22日 13:30 (本項共11人報名，分2組，各組取3名，擇優2名參加決賽)

64. 決賽：1月23日 11:20 (本項共 8人參加)

0076 陳郁晴(中興) 0088 呂家蓁(南投) 0092 王妍芝(南投) 0096 連子理(南投) 0152 張媿甯(延和)
0156 蔡止恬(延和) 0179 潘妤柔(宏仁) 0183 謝佩潔(宏仁) 0187 黃侑琇(宏仁) 0190 潘妤柔(宏仁)
0210 黃暉玲(普台)

國女 1500M

紀錄 本縣：5:34.01 大會：5:39.20

15. 決賽：1月22日 10:06 (本項共 6人報名)

0088 呂家蓁(南投) 0100 陳紅妘(南投) 0181 葉心慧(宏仁) 0184 陳亭妤(宏仁) 0187 黃侑琇(宏仁)
0208 彭若涵(普台)

國女 3000M

紀錄

37. 決賽：1月22日 14:20 (本項共 3人報名)

0176 周凱婕(宏仁) 0180 羅 愛(宏仁) 0183 謝佩潔(宏仁)

國女 100MHR

紀錄 本縣：16.08 大會：16.25

6. 決賽：1月22日 08:20 (本項共 6人報名)

0094 范雯英(南投) 0097 阮青雲(南投) 0109 黃芷晴(南崗) 0177 張芸臻(宏仁) 0189 張芸臻(宏仁)
0257 林昱伶(仁愛)

國女 400MHR

紀錄 本縣：72.47 大會：72.47

59. 決賽：1月23日 10:34 (本項共 5人報名)

0177 張芸臻(宏仁) 0181 葉心慧(宏仁) 0182 蔡旻霏(宏仁) 0189 張芸臻(宏仁) 0192 蔡旻霏(宏仁)

國女 2000MSC

紀錄

73. 決賽：1月23日 14:14 (本項共 3人報名)

0107 陳玥璇(南崗) 0176 周凱婕(宏仁) 0180 羅 愛(宏仁)

國女 4X100M

紀錄 本縣：50.24 大會：51.91

40. 決賽：1月22日 14:52 (本項共 6隊報名)

仁愛國中：0255 全俐穎 0256 林慧恩 0257 林昱伶 0260 王若雅
水里國中：0235 全喬霏 0236 幸 韻 0238 林巧萱 0239 王凱琳 0240 谷巧柔 0241 谷欣玥
宏仁國中：0177 張芸臻 0179 潘妤柔 0182 蔡旻霏 0185 陳繹婷 0186 高虹萱 0189 張芸臻
延和國中：0151 劉雲織 0153 張慈恩 0154 李雲霏 0155 王庭萱 0157 辜苡絮 0158 劉雲織
南投國中：0088 呂家蓁 0093 石羽臻 0095 谷詠愛 0096 連子理 0097 阮青雲 0099 陳渝臻
普台國中：0207 張維媛 0208 彭若涵 0209 陳湘淇 0210 黃暉玲 0211 黃沛炫

南投縣115年中小學聯合運動會國女組田徑比賽名單

國女 4X400M

紀錄 本縣：4:09.67 大會：4:19.31

83. 決賽：1月23日 15:24 (本項共 4隊報名)

水里國中：0235全喬霏	0236幸韻	0238林巧萱	0239王凱琳	0240谷巧柔	0241谷欣玥
宏仁國中：0176周凱婕	0177張芸臻	0179潘妤柔	0182蔡旻霏	0185陳繹婷	0186高虹萱
延和國中：0151劉雲織	0152張媿甯	0153張慈恩	0154李雲霏	0156蔡沚恬	0158劉雲織
南投國中：0088呂家蓁	0093石羽臻	0096連子理	0097阮青雲	0099陳渝臻	

國女 全能運動

紀錄 本縣：2211 大會：2183

(本項共 3人報名)

0236 幸韻(水里) 0238 林巧萱(水里) 0240 谷巧柔(水里)

南投縣115年中小學聯合運動會國中混合組田徑比賽名單

國中混合 4X400M

68. 決賽：1月23日 11:36 (本項共 2隊報名)

宏仁國中：0164 呂政碇 0173 蔡承佑 0175 黃和順 0177 張芸臻 0179 潘妤柔 0182 蔡旻霏
延和國中：0143 楊秉儒 0144 王威荃 0145 謝叡緻 0151 劉雲織 0153 張慈恩 0154 李雲霏

南投縣115年中小學聯合運動會小男組田徑比賽名單

小男 跳高

紀錄 本縣：1.62 大會：1.51

3. 決賽：1月22日 08:10 (本項共19人報名)

0280 廖奕威(光華)	0285 許愷紘(光華)	0352 唐宇呈(漳興)	0355 李丞浩(漳興)	0371 黃一紘(中原)
0390 劉曜傑(草屯)	0455 曾祈安(中峰)	0460 洪力揚(南光)	0466 高翊綸(南光)	0477 何祈樂(埔里)
0479 朱允皓(埔里)	0495 劉晉安(名間)	0499 李昀叡(名間)	0517 安睿恩(新街)	0521 蔡祈宥(新街)
0525 劉少澄(北港)	0528 曾宏立(北港)	0533 聶鳴衡(魚池)	0536 陳毅弘(魚池)	

小男 跳遠

紀錄 本縣：5.62 大會：5.29

1. 決賽：1月22日 08:00 (本項共35人報名)

0284 王品懿(光華)	0287 賴至煦(光華)	0306 周凱恩(南投)	0313 江家進(南投)	0342 謝秉睿(嘉和)
0344 陳柏諺(嘉和)	0353 張宸愷(漳興)	0357 林奕程(漳興)	0369 潘宜豈(中原)	0371 黃一紘(中原)
0383 陳宥霖(虎山)	0391 廖煒綸(草屯)	0403 林宸榮(敦和)	0408 黃登晨(敦和)	0412 簡廷易(僑光)
0413 黃允駿(僑光)	0421 顏爾寬(竹山)	0424 黃祐昇(竹山)	0431 張 諳(延平)	0432 羅元佑(延平)
0455 曾祈安(中峰)	0456 趙宇翔(中峰)	0459 林柏叡(南光)	0460 洪力揚(南光)	0477 何祈樂(埔里)
0487 黃顯皓(埔里)	0494 葉子霖(永昌)	0501 游承諺(名間)	0506 顏辰安(名間)	0515 全懷恩(新街)
0521 蔡祈宥(新街)	0526 劉恩誌(北港)	0527 劉雅各(北港)	0530 巫承駿(魚池)	0534 蔡昕耘(魚池)

小男 推鉛球

紀錄 本縣：14.37 大會：13.71

21. 決賽：1月22日 13:30 (本項共29人報名)

0262 李偉丞(平和)	0265 洪暉杰(平和)	0279 廖唯均(光華)	0290 陳昀劭(光華)	0305 劉禹杰(南投)
0310 柯宏叡(南投)	0336 符為楷(新豐)	0337 謝佳諾(新豐)	0341 林德彥(嘉和)	0346 陳祥睿(嘉和)
0377 李峻騰(北投)	0378 陳侑亨(北投)	0392 李恩達(草屯)	0394 簡菘宏(草屯)	0416 林廷蔚(竹山)
0422 黃晟皓(竹山)	0443 吳東諺(前山)	0462 王昱舜(南光)	0465 陳廣耘(南光)	0482 洪之宥(埔里)
0486 高瑀鈞(埔里)	0497 吳晉暘(名間)	0507 黃楷恩(名間)	0516 全 皓(新街)	0523 黃皓男(新街)
0526 劉恩誌(北港)	0528 曾宏立(北港)	0532 王昌駿(魚池)	0535 趙 垣(魚池)	

小男 壘球擲遠

紀錄 本縣：79.95 大會：73.27

7. 決賽：1月22日 09:30 (本項共30人報名)

0261 張力仁(平和)	0263 林祐辰(平和)	0278 吳玄哲(光華)	0288 陳信宏(光華)	0303 全郁翔(南投)
0305 劉禹杰(南投)	0324 李牧秩(康壽)	0336 符為楷(新豐)	0337 謝佳諾(新豐)	0354 曾苡翔(漳興)
0359 黃振昇(漳興)	0389 何軍儒(草屯)	0414 黃文陽(僑光)	0416 林廷蔚(竹山)	0422 黃晟皓(竹山)
0433 蔡忠諺(延平)	0443 吳東諺(前山)	0450 曾品元(大成)	0462 王昱舜(南光)	0467 魏正禮(南光)
0478 塗杰宇(埔里)	0481 李翊源(埔里)	0496 吳尚鏞(名間)	0498 張睿宸(名間)	0519 田司恩(新街)
0523 黃皓男(新街)	0525 劉少澄(北港)	0527 劉雅各(北港)	0532 王昌駿(魚池)	0535 趙 垣(魚池)

小男 60M

紀錄 本縣：7.54 大會：7.54

49. 預賽：1月23日 08:48 (本項共41人報名，分6組，各組取2名，擇優4名參加複賽)

55. 複賽：1月23日 10:12 (本項共16人參加，分2組，各組取3名，擇優2名參加決賽)

70. 決賽：1月23日 13:34 (本項共 8人參加)

0266 葉承恩(平和)	0267 鄧品澄(平和)	0281 林宥丞(光華)	0283 楊子毅(光華)	0304 劉昕愷(南投)
0312 楊昶宸(南投)	0325 林禹享(康壽)	0326 洪瑄志(康壽)	0335 張榮軒(新豐)	0342 謝秉睿(嘉和)
0343 阮宥端(嘉和)	0353 張宸愷(漳興)	0358 段于彥(漳興)	0367 賴彥翰(土城)	0368 李宸毅(中原)
0369 潘宜豈(中原)	0381 洪耀爵(虎山)	0383 陳宥霖(虎山)	0391 廖煒綸(草屯)	0406 洪鼎智(敦和)
0407 葉羽騰(敦和)	0412 簡廷易(僑光)	0413 黃允駿(僑光)	0417 王茂閣(竹山)	0423 黃棋右(竹山)
0431 張 諳(延平)	0432 羅元佑(延平)	0436 李岷祐(社寮)	0438 黃于邵(社寮)	0449 吳昱勳(大成)
0452 白少辰(大成)	0454 吳可凡(中峰)	0459 林柏叡(南光)	0467 魏正禮(南光)	0487 黃顯皓(埔里)
0495 劉晉安(名間)	0504 蘇峻鋒(名間)	0515 全懷恩(新街)	0517 安睿恩(新街)	0530 巫承駿(魚池)
0534 蔡昕耘(魚池)				

南投縣115年中小學聯合運動會小男組田徑比賽名單

小男 100M

紀錄 本縣：11.87 大會：12.30

9. 預賽：1月22日 08:44 (本項共35人報名，分5組，擇優8名參加決賽)

19. 決賽：1月22日 10:28 (本項共 8人參加)

0267 鄧品澄(平和)	0269 黃軒翊(平和)	0286 許浩恩(光華)	0289 陳拓宇(光華)	0309 李宥霖(南投)
0311 楊家熙(南投)	0325 林禹享(康壽)	0328 陳彥宇(康壽)	0335 張榮軒(新豐)	0344 陳柏諺(嘉和)
0345 陳泓儒(嘉和)	0356 李科廷(漳興)	0358 段于彥(漳興)	0368 李宥毅(中原)	0370 陳宇陽(中原)
0380 李耘墨(虎山)	0381 洪耀爵(虎山)	0393 李柏均(草屯)	0402 何坤隆(敦和)	0405 洪任廷(敦和)
0420 陳宥廷(竹山)	0423 黃棋右(竹山)	0437 陳人豪(社寮)	0438 黃于邵(社寮)	0449 吳昱勳(大成)
0451 潘穎允(大成)	0461 洪緯杰(南光)	0464 蔡宗韋(南光)	0484 蔡立祥(埔里)	0486 高瑀鈺(埔里)
0504 蘇峻鋒(名間)	0506 顏辰安(名間)	0518 松 芥(新街)	0522 阮冠達(新街)	0531 張煜塏(魚池)

小男 200M

紀錄 本縣：24.77 大會：25.73

51. 預賽：1月23日 09:24 (本項共29人報名，分4組，擇優8名參加決賽)

74. 決賽：1月23日 14:34 (本項共 8人參加)

0268 金 杰(平和)	0269 黃軒翊(平和)	0282 林承翰(光華)	0288 陳信宏(光華)	0308 曾信哲(南投)
0315 魏亦威(南投)	0327 陳奕緯(康壽)	0329 黃宣穆(康壽)	0340 方翊安(嘉和)	0341 林德彥(嘉和)
0355 李丞浩(漳興)	0356 李科廷(漳興)	0380 李耘墨(虎山)	0382 謝宇翔(虎山)	0390 劉曜傑(草屯)
0402 何坤隆(敦和)	0404 林靖芃(敦和)	0418 葉梓樂(竹山)	0421 顏爾寬(竹山)	0437 陳人豪(社寮)
0461 洪緯杰(南光)	0464 蔡宗韋(南光)	0485 陳柏維(埔里)	0500 林伯珉(名間)	0505 陳柏諭(名間)
0518 松 芥(新街)	0522 阮冠達(新街)	0531 張煜塏(魚池)	0536 陳毅弘(魚池)	

小男 4X100M

紀錄 本縣：50.79 大會：51.39

30. 預賽：1月22日 11:38 (本項共14隊報名，分2組，各組取3名，擇優2名參加決賽)

39. 決賽：1月22日 14:46 (本項共 8隊參加)

平和國小：0264 楊荃榮	0266 葉承恩	0267 鄧品澄	0268 金 杰	0269 黃軒翊	
光華國小：0279 廖唯均	0282 林承翰	0283 楊子毅	0284 王品懿	0285 許愷紘	0287 賴至煦
名間國小：0495 劉晉安	0497 吳晉暘	0499 李昀叡	0501 游承諺	0502 羅 樂	0504 蘇峻鋒
竹山國小：0417 王茂閻	0418 葉梓樂	0419 趙平安	0420 陳宥廷	0421 顏爾寬	0423 黃棋右
虎山國小：0380 李耘墨	0381 洪耀爵	0382 謝宇翔	0383 陳宥霖		
南光國小：0459 林柏叡	0461 洪緯杰	0464 蔡宗韋	0466 高翊綸	0467 魏正禮	
南投國小：0304 劉昕愷	0307 施淮舜	0311 楊家熙	0312 楊帝宸	0313 江家進	0315 魏亦威
埔里國小：0480 李帝杰	0483 蔡凱傑	0484 蔡立祥	0486 高瑀鈺		
草屯國小：0390 劉曜傑	0391 廖煒綸	0392 李恩達	0393 李柏均	0394 簡菘宏	
魚池國小：0530 巫承駿	0531 張煜塏	0533 聶鳴衡	0534 蔡昕耘	0535 趙 垣	0536 陳毅弘
敦和國小：0402 何坤隆	0403 林宸榮	0405 洪任廷	0406 洪鼎智	0407 葉羽騰	0408 黃登晨
新街國小：0518 松 芥	0519 田司恩	0520 紀均叡	0522 阮冠達	0523 黃皓男	
嘉和國小：0340 方翊安	0341 林德彥	0342 謝秉睿	0343 阮宥端	0344 陳柏諺	0345 陳泓儒
漳興國小：0353 張宸愷	0355 李丞浩	0356 李科廷	0358 段于彥		

小男 4X200M

紀錄

82. 決賽：1月23日 15:18 (本項共 5隊報名)

光華國小：0279 廖唯均	0280 廖奕威	0282 林承翰	0284 王品懿	0285 許愷紘	0288 陳信宏
名間國小：0500 林伯珉	0503 董育辰	0504 蘇峻鋒	0505 陳柏諭	0506 顏辰安	
南光國小：0459 林柏叡	0461 洪緯杰	0464 蔡宗韋	0466 高翊綸	0467 魏正禮	
埔里國小：0477 何祈樂	0479 朱允皓	0482 洪之宥	0485 陳柏維	0487 黃顯皓	
漳興國小：0353 張宸愷	0355 李丞浩	0356 李科廷	0358 段于彥		

南投縣115年中小學聯合運動會小男組田徑比賽名單

小男 全能運動

紀錄 本縣：2109 大會：1935

(本項共14人報名)

0279 廖唯均(光華) 0285 許愷紘(光華) 0307 施淮舜(南投) 0314 陳靖學(南投) 0392 李恩達(草屯)
0420 陳宥廷(竹山) 0454 吳可凡(中峰) 0466 高翊綸(南光) 0479 朱允皓(埔里) 0482 洪之宥(埔里)
0502 羅 樂(名間) 0503 董育辰(名間) 0519 田司恩(新街) 0520 紀均叡(新街)

小男 3000公尺競走

34. 決賽：1月22日 13:50 (本項共 5人報名)

0403 林宸榮(敦和) 0458 風承暄(南光) 0463 葉建陞(南光) 0480 李帝杰(埔里) 0483 蔡凱傑(埔里)

南投縣115年中小學聯合運動會小女組田徑比賽名單

小女 跳高

紀錄 本縣：1.48 大會：1.44

14. 決賽：1月22日 10:45 (本項共12人報名)

0298 王予妍(光華)	0300 謝昕惟(光華)	0361 林依依(漳興)	0364 簡宇禎(漳興)	0375 潘柔伊(中原)
0376 許慧靈(中原)	0428 賴亭瑜(竹山)	0447 王盈喬(雲林)	0471 廖宥鍵(南光)	0475 邱可昕(南光)
0491 楊雅辰(埔里)	0511 朝羽安(名間)			

小女 跳遠

紀錄 本縣：4.88 大會：4.88

47. 決賽：1月23日 13:30 (本項共24人報名)

0297 洪采伶(光華)	0301 謝立梅(光華)	0321 楊祐瑋(南投)	0347 劉亞橙(嘉和)	0351 陳思喬(嘉和)
0362 沈毓庭(漳興)	0373 李宥妮(中原)	0374 林暄翊(中原)	0379 柯艾妘(北投)	0388 楊嫻娜(虎山)
0400 陳宥均(草屯)	0415 林佳蓁(僑光)	0434 劉采穎(延平)	0435 顏子晴(延平)	0447 王盈喬(雲林)
0448 陳艾伶(雲林)	0457 魏立茵(中峰)	0473 施宣羽(南光)	0476 黃鈺蓁(南光)	0493 黃筠嬪(埔里)
0512 盧香妍(名間)	0514 陳芊蓉(名間)	0537 劉芯晨(魚池)	0538 柯子妍(魚池)	

小女 推鉛球

紀錄 本縣：10.61 大會：10.61

4. 決賽：1月22日 08:10 (本項共12人報名)

0271 曾瑀芊(平和)	0272 李佩芹(平和)	0292 劉語晴(光華)	0293 吳忻媛(光華)	0338 全沙瑪(新豐)
0429 賴慧瑜(竹山)	0446 吳柔瑩(雲林)	0453 張藝妤(大成)	0468 何采婕(南光)	0469 古予樂(南光)
0510 徐若瑀(名間)	0513 石千樺(名間)			

小女 壘球擲遠

紀錄 本縣：63.48 大會：63.48

52. 決賽：1月23日 13:50 (本項共14人報名)

0272 李佩芹(平和)	0274 程奕菁(平和)	0298 王予妍(光華)	0320 林慧妮(南投)	0338 全沙瑪(新豐)
0339 張家綺(新豐)	0396 林姿町(草屯)	0399 莊凱晴(草屯)	0453 張藝妤(大成)	0468 何采婕(南光)
0476 黃鈺蓁(南光)	0492 田沅蓁(埔里)	0508 吳采恩(名間)	0509 廖美菱(名間)	

小女 60M

紀錄 本縣：8.18 大會：8.18

48. 預賽：1月23日 08:28 (本項共36人報名，分5組，各組取3名，擇優1名參加複賽)

54. 複賽：1月23日 10:00 (本項共16人參加，分2組，各組取3名，擇優2名參加決賽)

69. 決賽：1月23日 13:30 (本項共 8人參加)

0270 張瑀希(平和)	0273 林辰芋(平和)	0294 張家慈(光華)	0302 郭宜蓁(光華)	0319 李銘茶(南投)
0323 郭云瑾(南投)	0332 楊于嫻(康壽)	0334 黃莛筑(康壽)	0349 賴玟吟(嘉和)	0350 鄭雯心(嘉和)
0365 簡翎芯(漳興)	0366 詹艾霓(漳興)	0372 吳采芯(中原)	0373 李宥妮(中原)	0385 吳佩瑄(虎山)
0388 楊嫻娜(虎山)	0395 吳沛靚(草屯)	0398 洪玄霏(草屯)	0410 邱琳恩(敦和)	0411 陳瑀晞(敦和)
0415 林佳蓁(僑光)	0425 劉昕柔(竹山)	0430 陳玄真(竹山)	0434 劉采穎(延平)	0435 顏子晴(延平)
0439 張雅婷(社寮)	0442 陳靚瑄(社寮)	0444 張喬甯(前山)	0445 陳彥蓁(前山)	0470 吳恩妮(南光)
0473 施宣羽(南光)	0488 劉凡瑜(埔里)	0508 吳采恩(名間)	0512 盧香妍(名間)	0529 高喬語(互助)
0538 柯子妍(魚池)				

小女 100M

紀錄 本縣：12.78 大會：13.19

8. 預賽：1月22日 08:28 (本項共27人報名，分4組，擇優8名參加決賽)

18. 決賽：1月22日 10:24 (本項共 8人參加)

0270 張瑀希(平和)	0276 蔡曉圩(平和)	0291 劉生云(光華)	0295 李昕怡(光華)	0318 戴鈴蓁(南投)
0319 李銘茶(南投)	0332 楊于嫻(康壽)	0333 黃芷容(康壽)	0348 林芮靜(嘉和)	0349 賴玟吟(嘉和)
0365 簡翎芯(漳興)	0366 詹艾霓(漳興)	0374 林暄翊(中原)	0385 吳佩瑄(虎山)	0386 吳婕妤(虎山)
0401 黃瑀瑄(草屯)	0411 陳瑀晞(敦和)	0427 蔡宜瑾(竹山)	0430 陳玄真(竹山)	0440 江馥臻(社寮)
0441 賴可澹(社寮)	0444 張喬甯(前山)	0470 吳恩妮(南光)	0472 施喬翎(南光)	0510 徐若瑀(名間)
0514 陳芊蓉(名間)	0524 林沛儀(鳳凰)			

南投縣115年中小學聯合運動會小女組田徑比賽名單

小女 200M

紀錄 本縣：28.22 大會：28.22

50. 預賽：1月23日 09:12 (本項共24人報名，分3組，擇優8名參加決賽)

75. 決賽：1月23日 14:38 (本項共 8人參加)

0276 蔡曉圩(平和)	0277 黃芷綸(平和)	0296 洪千然(光華)	0299 白羽喬(光華)	0316 張芮綺(南投)
0318 戴鈴蓁(南投)	0330 吳詩晴(康壽)	0331 曾筠容(康壽)	0347 劉亞橙(嘉和)	0351 陳思喬(嘉和)
0360 施藥芸(漳興)	0363 王 璿(漳興)	0384 劉芮蓁(虎山)	0386 吳婕妤(虎山)	0429 賴慧瑜(竹山)
0439 張雅婷(社寮)	0440 江馥臻(社寮)	0445 陳彥蓁(前山)	0472 施喬翎(南光)	0474 林依靚(南光)
0509 廖美菱(名間)	0511 朝羽安(名間)	0524 林沛儀(鳳凰)	0537 劉芯晨(魚池)	

小女 4X100M

紀錄 本縣：54.04 大會：55.72

29. 預賽：1月22日 11:34 (本項共12隊報名，分2組，各組取3名，擇優2名參加決賽)

38. 決賽：1月22日 14:40 (本項共 8隊參加)

中原國小：0372 吳采芯	0373 李宥妮	0374 林暄翊	0375 潘柔伊	0376 許慧靈	
平和國小：0270 張瑞希	0273 林辰芋	0275 莊惟靜	0276 蔡曉圩	0277 黃芷綸	
光華國小：0293 吳忻媛	0295 李昕怡	0296 洪千然	0298 王子妍	0300 謝昕惟	0301 謝立梅
名間國小：0508 吳采恩	0509 廖美菱	0510 徐若瑀	0511 朝羽安	0512 盧香妍	0514 陳芊蓉
竹山國小：0425 劉昕柔	0426 吳語婕	0427 蔡宜瑾	0428 賴亭瑜	0429 賴慧瑜	0430 陳玄真
社寮國小：0439 張雅婷	0440 江馥臻	0441 賴可澹	0442 陳靚瑄		
虎山國小：0384 劉芮蓁	0385 吳佩瑄	0386 吳婕妤	0387 李宥萱	0388 楊嫻娜	
南光國小：0470 吳恩妮	0471 廖宥縉	0473 施宣羽	0476 黃鈺蓁		
南投國小：0316 張芮綺	0317 徐 逸	0318 戴鈴蓁	0319 李銘茶	0323 郭云瑾	
草屯國小：0395 吳沛靚	0397 楊晴雯	0398 洪玄霏	0401 黃珮煊		
嘉和國小：0347 劉亞橙	0348 林芮靜	0349 賴玟吟	0350 鄭雯心	0351 陳思喬	
漳興國小：0360 施藥芸	0363 王 璿	0365 簡翎芯	0366 詹艾霓		

小女 4X200M

紀錄

81. 決賽：1月23日 15:12 (本項共 4隊報名)

光華國小：0291 劉生云	0293 吳忻媛	0295 李昕怡	0296 洪千然	0300 謝昕惟	0301 謝立梅
南光國小：0470 吳恩妮	0471 廖宥縉	0473 施宣羽	0476 黃鈺蓁		
埔里國小：0488 劉凡瑜	0489 廖晏新	0490 張喬喬	0491 楊雅辰	0492 田沅蓁	0493 黃筠嬪
漳興國小：0360 施藥芸	0363 王 璿	0365 簡翎芯	0366 詹艾霓		

小女 全能運動

紀錄 本縣：1731 大會：1500

(本項共12人報名)

0293 吳忻媛(光華)	0300 謝昕惟(光華)	0317 徐 逸(南投)	0322 蘇衿安(南投)	0375 潘柔伊(中原)
0376 許慧靈(中原)	0397 楊晴雯(草屯)	0428 賴亭瑜(竹山)	0471 廖宥縉(南光)	0475 邱可昕(南光)
0490 張喬喬(埔里)	0491 楊雅辰(埔里)			

小女 3000公尺競走

35. 決賽：1月22日 13:50 (本項共 4人報名)

0409 莊宇恩(敦和)	0410 邱琳恩(敦和)	0469 古予樂(南光)	0474 林依靚(南光)
--------------	--------------	--------------	--------------

南投縣 115 年中小學聯合運動會田徑裁判及工作人員名單

仲裁委員召集人：蔡振發

仲裁委員副召集人：白瑞隆 許振芳

仲 裁 委 員：簡榮基

檢 錄 主 任 兼 仲 裁 委 員：田志豪

競賽總指揮兼跳部裁判：劉俊偉

徑賽裁判長兼終點計時主任：邱明顯

田 賽 裁 判 長：官美璉

田 賽 副 裁 判 長：陳淑真

田 徑 裁 判：劉宗吉 吳哲瑋 洪曉茜 范國堂 謝佳芬

擲 部 裁 判：丁仲奎 李明俊 李柏諱 李秋林 王伯中 田劭平 簡嘉宏

詹 蕊 黃俊豪

跳 部 裁 判：吳宜孺 李俊頡 林愛惠 田坤山 田孟慈 田志偉 田曉倩

田曉甄 范真領 陳信志 陳美怡

檢 察 主 任：張銘麟

檢 察 裁 判：張力照 徐雪球 林毓彥 林清淵 簡宇政 翁崧桓 謝國恩

檢 錄 裁 判：林順智 田志順 陳協佐 陳昭雄

發 令 主 任：黃新政

發 令 裁 判：林沅厚 蔡宗樺

終 點 計 時 裁 判：張淑惠 李佳諭 林玉立 林筱菀 王秀芳 顏正乙 黃昶嘉

終 點 紀 錄：張淑芬

報 告 員：陳宜玟 陳維新 李彩華 沈佩君

工 作 人 員：吳予樂 吳奕樂 田玫屏 蕭國良

南投縣 115 年中小學聯合運動會田徑競賽規程

一、比賽日期：民國 115 年 1 月 22 日起 2 天。

二、比賽地點：南投縣立體育場。

三、比賽組別：

- (一) 高中男子組田賽：跳高、跳遠、撐竿跳高、三級跳遠、鉛球（6 公斤）、鐵餅（1.75 公斤）、標槍（800 公克）、鏈球（6 公斤）等計 8 項目。
- (二) 高中男子組徑賽：100 公尺、200 公尺、400 公尺、800 公尺、1500 公尺、3000 公尺、5000 公尺、10000 公尺競走、110 公尺跨欄（高度 0.84 公尺）、400 公尺跨欄（高度 0.762 公尺）、3000 公尺障礙、4x100 公尺接力、4x400 公尺接力、混合 4x400 公尺接力等計 14 項。
- (三) 高中男子組全能運動：
第一日：100 公尺、跳遠、鉛球（6 公斤）、跳高、400 公尺。
第二日：110 公尺跨欄（高度 0.991 公尺）、鐵餅（1.75 公斤）、撐竿跳高、標槍（800 公克）、1500 公尺。
- (四) 高中女子組田賽：跳高、跳遠、撐竿跳高、三級跳遠、推鉛球（4 公斤）、鐵餅（1 公斤）、標槍（600 公克）、鏈球（4 公斤）等計 8 項目。
- (五) 高中女子組徑賽：100 公尺、200 公尺、400 公尺、800 公尺、1500 公尺、3000 公尺、5000 公尺、10000 公尺競走、100 公尺跨欄（高度 0.84 公尺）、400 公尺跨欄（高度 0.762 公尺）、3000 公尺障礙、4x100 公尺接力、4x400 公尺接力、混合 4x400 公尺接力等計 14 項。
- (六) 高中女子組全能運動：
第一日：100 公尺跨欄（高度 0.84 公尺）、跳高、鉛球（4 公斤）、200 公尺。
第二日：跳遠、標槍、800 公尺。
- (七) 國中男子組田賽：跳高、跳遠、撐竿跳高、鉛球（5 公斤）、鐵餅（1.5 公斤）、標槍（0.7 公斤）、鏈球（5 公斤）等計 7 項目。
- (八) 國中男子組徑賽：100 公尺、200 公尺、400 公尺、800 公尺、1500 公尺、3000 公尺、5000 公尺競走、110 公尺跨欄（高度 0.914 公尺）、400 公尺跨欄（高度 0.84 公尺）、2000 公尺障礙、4x100 公尺接力、4x400 公尺接力、混合 4x400 公尺接力等計 13 項目。
- (九) 國中男子組全能運動：
第一日：110 公尺跨欄（高度 0.914 公尺）、鉛球（5 公斤）、跳高。
第二日：跳遠、1500 公尺。
- (十) 國中女子組田賽：跳高、撐竿跳高、跳遠、鉛球（3 公斤）、鐵餅（1 公斤）、標槍（0.5 公斤）、鏈球（3 公斤）等計 7 項目。
- (十一) 國中女子組徑賽：100 公尺、200 公尺、400 公尺、800 公尺、1500 公尺、3000 公尺、5000 公尺競走、110 公尺跨欄（高度 0.914 公尺）、400 公尺跨欄（高度 0.84 公尺）、2000 公尺障礙、4x100 公尺接力、4x400 公尺接力、混合 4x400 公尺接力等計 13 項目。
- (十二) 國中女子組全能運動：
第一日：100 公尺跨欄（高度 0.762 公尺）、跳高、鉛球（3 公斤）。
第二日：跳遠、800 公尺。
- (十三) 國小男子組田賽：跳高、跳遠、鉛球、壘球擲遠等計 4 項目。

- (十四) 國小男子組徑賽：60 公尺、100 公尺、200 公尺、3000 公尺競走、4x100 公尺接力、4x200 公尺接力等計 6 項目。
- (十五) 國小男子組全能運動：100 公尺、跳高、鉛球。
- (十六) 國小女子組田賽：跳高、跳遠、鉛球、壘球擲遠等計 4 項目。
- (十七) 國小女子組徑賽：60 公尺、100 公尺、200 公尺、3000 公尺競走、4x100 公尺接力、4x200 公尺接力等計 6 項目。
- (十八) 國小女子組全能運動：100 公尺、跳高、鉛球。
- (十九) 高中混合組徑賽：4x400 公尺接力。
- (二十) 國中混合組徑賽：4x400 公尺接力。

四、參加辦法：

- (一) 學籍及年齡規定：須符合競賽總則第七條相關規定。
- (二) 註冊人數：

- 1. 每一運動員參加以二項為限含混合運動項目（接力項目除外）。
- 2. 每單位在每項目註冊運動員以三人（國小組二人）為限，接力一隊（四～六人）為限。

五、註冊：依據競賽總則第十二條規定辦理。

六、比賽辦法：

- (一) 比賽規則：採用中華民國田徑協會公佈之最新田徑規則。
- (二) 比賽制度：依規則規定辦理。
- (三) 比賽規定：

- 1. 每項比賽程序分組、分道均由大會競賽組排定（如某項目只一人註冊或出賽者，該項目即予取消比賽，不列錦標分數）；如為選拔參加 115 全中運，得要求一人做成績測驗。
- 2. 田賽項目高度、遠度合格標準：
 - ※高中男子組：
撐竿跳高 3.80；跳高 1.60；跳遠 5.50；推鉛球 9.00；擲鐵餅 30.00；擲標槍 40.00
 - ※高中女子組：
撐竿跳高 2.60；跳高 1.10；跳遠 4.00；推鉛球 8.00；擲鐵餅 20.00；擲標槍 20.00
 - ※國中男子組：
撐竿跳高 2.00；跳高 1.50；跳遠 4.50；推鉛球 11.00；擲鐵餅 30.00；擲標槍 30.00
 - ※國中女子組：
撐竿跳高 1.60；跳高 1.05；跳遠 3.50；推鉛球 7.00；擲鐵餅 15.00；擲標槍 15.00
 - ※國小男子組：
跳高 1.20；跳遠 3.50；推鉛球 8.00；壘球擲遠 40.00
 - ※國小女子組：
跳高 1.00；跳遠 3.00；推鉛球 7.00；壘球擲遠 30.00

七、場地器材設備：依據競賽總則第十一條規定辦理。

八、申訴：依據競賽總則第十三條規定辦理。

九、獎勵：依據競賽總則第十條規定辦理。

十、附則：為保持比賽公平競爭及保護場地，參賽選手及教練請依田徑規則規範使用徑賽釘鞋長度不得超過 9 釐米，田賽釘鞋長度不得超過 12 釐米。

南投縣 115 年中小學聯合運動會田徑賽程表

一月二十二日 (第一天)

<田賽>

1	小男		跳遠	決賽	35 人	----	08:00
2	高女		擲標槍	決賽	4 人	----	08:00
3	小男		跳高	決賽	19 人	----	08:10
4	小女		推鉛球	決賽	12 人	----	08:10
5	高女		擲鐵餅	決賽	3 人	----	08:30
6	國男		擲標槍	決賽	3 人	----	08:40
7	小男		壘球擲遠	決賽	30 人	----	09:30
8	高男	全能運動 (2)	跳遠		3 人	----	09:40
9	國男		擲鐵餅	決賽	10 人	----	10:00
10	國女	全能運動 (2)	跳高		3 人	----	10:00
11	國女		跳遠	決賽	6 人	----	10:10
12	國男	全能運動 (2)	推鉛球		2 人	----	10:20
13	高男		推鉛球	決賽	6 人	----	10:40
14	小女		跳高	決賽	12 人	----	10:45
15	高女		三級跳遠	決賽	2 人	----	11:00
16	高男	全能運動 (3)	推鉛球		3 人	----	11:10
17	國男		跳遠	決賽	15 人	----	13:30
18	國女		擲標槍	決賽	8 人	----	13:30
19	高男		擲鐵餅	決賽	7 人	----	13:30
20	高男		跳高	決賽	6 人	----	13:30
21	小男		推鉛球	決賽	29 人	----	13:30
22	高男	全能運動 (4)	跳高		3 人	----	14:20
23	國女		擲鐵餅	決賽	3 人	----	14:40
24	高男		跳遠	決賽	8 人	----	14:45
25	國男	全能運動 (3)	跳高		2 人	----	15:00
26	國女	全能運動 (3)	推鉛球		3 人	----	15:10

<徑賽>

1	高男		110MHR	決賽	1 組	----	08:00
2	國男	全能運動 (1)	110MHR		1 組	----	08:04
3	國男		110MHR	決賽	1 組	----	08:08
4	高女		100MHR	決賽	1 組	----	08:12
5	國女	全能運動 (1)	100MHR		1 組	----	08:16
6	國女		100MHR	決賽	1 組	----	08:20
7	高男	全能運動 (1)	100M		1 組	----	08:24
8	小女		100M	預賽	4 組	----	08:28
9	小男		100M	預賽	5 組	----	08:44
10	國女		100M	預賽	4 組	----	09:06
11	國男		100M	預賽	3 組	----	09:22

南投縣 115 年中小學聯合運動會田徑賽程表

12	國女	400M	預賽	2 組	-----	09:34
13	國男	400M	預賽	3 組	-----	09:42
14	國男	1500M	預賽	2 組	-----	09:54
15	國女	1500M	決賽	1 組	-----	10:06
16	高女	1500M	決賽	1 組	-----	10:12
17	高男	1500M	決賽	1 組	-----	10:18
18	小女	100M	決賽	1 組	-----	10:24
19	小男	100M	決賽	1 組	-----	10:28
20	國女	100M	決賽	1 組	-----	10:32
21	國男	100M	決賽	1 組	-----	10:36
22	高女	100M	決賽	1 組	-----	10:40
23	高男	100M	決賽	1 組	-----	10:44
24	高男	5000M	決賽	1 組	-----	10:48
25	國女	400M	決賽	1 組	-----	11:18
26	國男	400M	決賽	1 組	-----	11:22
27	高女	400M	決賽	1 組	-----	11:26
28	高男	400M	決賽	1 組	-----	11:30
29	小女	4X100M	預賽	2 組	-----	11:34
30	小男	4X100M	預賽	2 組	-----	11:38
31	國男	4X100M	預賽	2 組	-----	11:42
32	國女	800M	預賽	2 組	-----	13:30
33	國男	800M	預賽	2 組	-----	13:40
34	小男	3000 公尺競走	決賽	1 組	-----	13:50
35	小女	3000 公尺競走	決賽	1 組	-----	13:50
36	國男	3000M	決賽	1 組	-----	14:20
37	國女	3000M	決賽	1 組	-----	14:20
38	小女	4X100M	決賽	1 組	-----	14:40
39	小男	4X100M	決賽	1 組	-----	14:46
40	國女	4X100M	決賽	1 組	-----	14:52
41	國男	4X100M	決賽	1 組	-----	14:58
42	高女	4X100M	決賽	1 組	-----	15:04
43	高男	4X100M	決賽	1 組	-----	15:10
44	高男	全能運動 (5)	400M	1 組	-----	15:16

一月二十三日 (第二天)

< 田賽 >

27	國男	全能運動 (4)	跳遠	2 人	-----	08:00	
28	國女	全能運動 (4)	跳遠	3 人	-----	08:00	
29	高男		擲標槍	決賽	4 人	-----	08:00
30	國男		跳高	決賽	9 人	-----	08:00
31	國男		推鉛球	決賽	15 人	-----	08:00
32	國女		跳高	決賽	7 人	-----	08:55
33	高男		三級跳遠	決賽	3 人	-----	09:00

南投縣 115 年中小學聯合運動會田徑賽程表

34	高女		推鉛球	決賽	5 人	----	09:15
35	高男	全能運動 (7)	擲鐵餅		3 人	----	09:30
36	小女	全能運動 (2)	跳高		12 人	----	09:45
37	高男		撐竿跳高	決賽	3 人	----	09:50
38	高女		撐竿跳高	決賽	3 人	----	09:50
39	國男		撐竿跳高	決賽	3 人	----	09:50
40	國女		撐竿跳高	決賽	3 人	----	09:50
41	小男	全能運動 (2)	推鉛球		14 人	----	10:00
42	高女		擲鏈球	決賽	3 人	----	10:00
43	高女		跳遠	決賽	3 人	----	10:15
44	國女		擲鏈球	決賽	3 人	----	10:40
45	高女		跳高	決賽	4 人	----	11:00
46	高男	全能運動 (8)	撐竿跳高		3 人	----	11:30
47	小女		跳遠	決賽	24 人	----	13:30
48	高男	全能運動 (9)	擲標槍		3 人	----	13:30
49	高男		擲鏈球	決賽	2 人	----	13:30
50	小男	全能運動 (3)	跳高		14 人	----	13:30
51	小女	全能運動 (3)	推鉛球		12 人	----	13:30
52	小女		壘球擲遠	決賽	14 人	----	13:50
53	國女		推鉛球	決賽	12 人	----	14:30
<徑賽>							
45	高男	全能運動 (6)	110MHR		1 組	----	08:00
46	小女	全能運動 (1)	100M		2 組	----	08:12
47	小男	全能運動 (1)	100M		2 組	----	08:20
48	小女		60M	預賽	5 組	----	08:28
49	小男		60M	預賽	6 組	----	08:48
61	國男		1500M	決賽	1 組	----	09:06
50	小女		200M	預賽	3 組	----	09:12
51	小男		200M	預賽	4 組	----	09:24
52	國女		200M	預賽	3 組	----	09:40
53	國男		200M	預賽	3 組	----	09:52
54	小女		60M	複賽	2 組	----	10:00
55	小男		60M	複賽	2 組	----	10:12
56	高男		400MHR	決賽	1 組	----	10:22
57	高女		400MHR	決賽	1 組	----	10:26
58	國男		400MHR	決賽	1 組	----	10:30
59	國女		400MHR	決賽	1 組	----	10:34
60	高男		3000M	決賽	1 組	----	10:40
62	國男	全能運動 (5)	1500M		1 組	----	11:06
63	國女	全能運動 (5)	800M		1 組	----	11:16
64	國女		800M	決賽	1 組	----	11:20
65	國男		800M	決賽	1 組	----	11:24

南投縣 115 年中小學聯合運動會田徑賽程表

66	高女		800M	決賽	1 組	----	11:28
67	高男		800M	決賽	1 組	----	11:32
68	國中混合		4X400M	決賽	1 組	----	11:36
69	小女		60M	決賽	1 組	----	13:30
70	小男		60M	決賽	1 組	----	13:34
71	高男		3000MSC	決賽	1 組	----	13:38
72	國男		2000MSC	決賽	1 組	----	13:58
73	國女		2000MSC	決賽	1 組	----	14:14
74	小男		200M	決賽	1 組	----	14:34
75	小女		200M	決賽	1 組	----	14:38
76	國女		200M	決賽	1 組	----	14:42
77	國男		200M	決賽	1 組	----	14:46
78	高女		200M	決賽	1 組	----	14:50
79	高男		200M	決賽	1 組	----	14:54
80	高男	全能運動 (10)	1500M		1 組	----	15:00
81	小女		4X200M	決賽	1 組	----	15:12
82	小男		4X200M	決賽	1 組	----	15:18
83	國女		4X400M	決賽	1 組	----	15:24
84	國男		4X400M	決賽	1 組	----	15:30
85	高女		4X400M	決賽	1 組	----	15:36
86	高男		4X400M	決賽	1 組	----	15:42

田徑賽運動員須知

- 一、大會發給之號碼布應用針線或別針妥縫於運動衣胸前及背後各一面，跳高或撐竿跳高得擇一佩掛，不按規定佩掛者不得參加比賽。
- 二、各項比賽時間均在秩序冊明確規定，如有變更以大會報告為準，各運動員應於比賽前 20 分鐘參加點名（地點：田賽於比賽場地；徑賽於檢錄處），參加點名應攜帶身分證明文件備查，否則不得參賽。
- 三、參加接力比賽各隊「棒次表」須於秩序冊比賽時間前 40 分鐘經教練簽字確定後送交競賽組。接力比賽獎牌、獎狀之領發，以決賽出場 4 人名單為準。
- 四、凡參加比賽選手上衣須穿著二字以上單位名稱，字體與上衣顏色應明顯區別，運動上衣前後顏色必須相同。
- 五、參加接力比賽全隊選手出場服裝之樣式及顏色必須統一。
- 六、凡進場參加比賽選手，須服從裁判人員指揮，非比賽人員（含領隊、教練、運動員）不得入場。
- 七、各項比賽完畢，經大會成績報告後即頒發優勝前三名獎牌，請選手準時接受頒獎（地點：司令台）。
- 八、比賽器材除撐竿自備外，其他項目一律採用大會提供的標準器材。

南投縣115年中小學聯合運動會高中組游泳賽隊職員名單

南投高中

高女游泳：

領隊：廖倉祥

隊員：羅恩妤 (1.7.10)

管理：林良俊

南投高商

高男游泳：

領隊：劉玲慧

隊員：蕭詠恩 (1.10)

指導：吳鎮安

管理：蔡秋菊

高女游泳：

領隊：劉玲慧

隊員：王玉緣 (1.10)

指導：吳鎮安

管理：蔡秋菊

埔里高工

高男游泳：

領隊：謝敬堂

隊員：蔡榮樂 (1.2.13)

柯孟治 (4.17.17)

林凱鑫 (15.16.17)

涂宸瑋 (11.12)

江泰閔 (3.9.12)

鍾其宏 (1.7.14)

指導：蔡世威

黃宥恩 (4.9.15)

林宥崴 (7.8.10)

張義安 (2.3.4.19.22)

賴品澄 (10.11.13)

鍾昕諾 (2.14.15.19.22)

傅浩丞 (1.2.4.19.22)

劉柏汎 (1.10.13.19.22)

林孝邑 (10.11)

林鎧穎 (7.8.9.19.22)

許晏誠 (13.14.15.19.22)

高女游泳：

領隊：謝敬堂

隊員：王璇 (3.8.9)

余品瑤 (1.7.13)

助理指導：蔡世威

高迎筑 (3.8.9)

洪沙宣 (10.11.13)

普台高中

高男游泳：

領隊：惠沁宜

隊員：鄭豐翰 (1.10.11)

指導：陳建利

助理指導：唐宇韻

高女游泳：

領隊：惠沁宜

隊員：陳芝云 (1.2)

指導：陳建利

助理指導：唐宇韻

江若安 (1.2.7)

暨大附中

高女游泳：

隊員：李育嘉 (3.8.9)

指導：陳秋君

南投縣115年中小學聯合運動會國中組游泳賽隊職員名單

大成國中

國男游泳：

領隊：王仁穩 指導：張佑璋

隊員：詹品豪 (1.3.14)

國女游泳：

領隊：王仁穩 指導：張佑璋

隊員：彭宥寧 (10.11.13) 林庭鈺 (7.8.9)

中興國中

國男游泳：

領隊：鄭俊楠

隊員：藍子桓 (10.13.16) 林承善 (1.10.11) 陳宜炆 (10)

賴沐豪 (1.7)

同德高中國中部

國男游泳：

領隊：余書沛 指導：鄭文進

隊員：楊子頡 (1) 朱立宇 (4.12.16)

名間國中

國男游泳：

領隊：劉民專 指導：黃芬蘭 助理指導：劉曉燕 管理：余佳蓉

隊員：林裕埕 (1.2.11)

旭光國中部

國女游泳：

指導：王建鈞

隊員：楊旻棋 (10.11.12) 王千毓 (10.11.12)

竹山國中

國女游泳：

隊員：潘郁心 (7.10.13)

均頭國中

國男游泳：

領隊：胡金枝 指導：林佳蓉

隊員：盧嘉樂 (8.14.17)

宏仁國中

國男游泳：

領隊：林杏霏 指導：蔡正億 助理指導：林偉業

隊員：蔡承澤 (3.4.12.19.22) 陳子濬 (7.8.10.19.22) 林言澤 (2.7.8.19.22)

沈士朋 (1.13.14.19.22) 蔡丞睿 (2.3.4.19.22)

國女游泳：

領隊：蘇雅萍 指導：陳秋君 助理指導：蔡正億

隊員：周珈羽 (1.2.3) 劉子婕 (1.10.11) 廖子菱 (1.2.10)

延和國中

國女游泳：

領隊：王伯廷 指導：胡鐵艦

隊員：陳宸瑄 (7.8.9)

南投縣115年中小學聯合運動會國中組游泳賽隊職員名單

南投國中

國女游泳：

隊員：藍詠晴 (1.10.13)

南崗國中

國男游泳：

領隊：陳國俊

隊員：張詠翔 (13.14) 徐浩 (1.11.12)

國女游泳：

領隊：陳國俊

隊員：陳亘彤 (10.11) 羅苡恩 (1.2.3) 龔宥禎 (1.7.8)

埔里國中

國男游泳：

領隊：陳清濱 指導：張佑璋 助理指導：程香涵

隊員：賴永朕 (3.10.11) 鍾政桀 (1.13.16.19.22) 鄭仲佑 (2.4.11)

許丞瀚 (1.7.9.19.22) 鄭亮衍 (10.11.16.19.22) 黃哲瑋 (2.3.4.19.22)

劉洧鉸 (4.9.16) 蕭力滕 (2.3.13.19.22) 黃星翰 (7.8.9.19.22)

國女游泳：

領隊：陳清濱 指導：張佑璋 助理指導：程香涵

隊員：許韶庭 (7.8.9.19.22) 蔡怡如 (1.7.13.19.22) 林予安 (2.19.22)

陳又安 (10.11.19.22) 劉洧彤 (9.12.14) 李雨芯 (1.3)

徐恩雅 (2.12.14.19.22) 鮑薇晴 (1.3)

普台國中

國男游泳：

領隊：惠沁宜 指導：陳建利 助理指導：唐宇頡

隊員：蔡傑丞 (10.11.12.19) 林哲楷 (10.11) 方翌帆 (1.10.12.19)

陳品丞 (1.13.19) 趙師 (7.16) 劉禹濶 (1.2.19)

國女游泳：

領隊：惠沁宜 指導：陳建利 助理指導：唐宇頡

隊員：安梓寧 (10.11.19) 張如慧 (1.10.19) 徐惟晴 (1.7.19)

曾品涵 (1.2.19)

森優教育機構國中

國男游泳：

隊員：林律綸 (1.7.10) 張宸皓 (1.13)

南投縣115年中小學聯合運動會國小組游泳賽隊職員名單

大成國小

小男游泳：

領隊：徐昌義

隊員：林沐恩 (7.10.11) 吳昱勳 (1.2.10)

中原國小

小女游泳：

領隊：陳俊言 指導：陳漢章

隊員：黃宇琳 (2.11)

平和國小

小男游泳：

領隊：張文馨 指導：謝杰霖

隊員：林鼎祐 (1.7.8) 唐鈞廷 (2.11)

小女游泳：

領隊：張文馨 指導：謝杰霖

隊員：簡巧歆 (2)

永昌國小

小男游泳：

指導：石俊衍

隊員：葉子霖 (1.21) 吳壹霈 (1.21) 陳思遠 (1.21)
陳昶豪 (10.21)

光華國小

小男游泳：

領隊：黃美鳳

隊員：蔡又禾 (1.10)

蔡田科 (11)

陳泓霖 (1.10)

林品瀚 (10.11)

蔡布軍 (11)

王宗岳 (1.7)

管理：洪正上

吳焉愷 (1.10.13)

程奕猷 (2.7.11)

小女游泳：

領隊：黃美鳳

隊員：林宸瑄 (1.7.10)

林逸晨 (1.13)

洪語潞 (1.10)

洪采伶 (7.10)

管理：洪正上

程翌昕 (1.7)

蔡禾芊 (2.10)

竹山國小

小男游泳：

領隊：林建言

隊員：林彥辰 (7.11.18.21)

林秉逸 (1.7)

林辰翰 (1.11.18.21)

指導：許峻璋

助理指導：莊宗達

林亨駿 (1.13.18.21)

林庚弘 (2.11)

管理：黃聖元

李恩宇 (1.18.21)

林嘉宥 (2.13.18.21)

小女游泳：

領隊：林建言

隊員：吳語婕 (1.18.21)

曾禹心 (1.7.10.18.21)

指導：許峻璋

助理指導：黃聖元

張郁霖 (2.7.18.21)

古恩綺 (1.7.18.21)

管理：侯耀庭

陳怡伶 (1.14.18.21)

吳沛恩 (11.18.21)

育英國小

小女游泳：

隊員：魏安穎 (1.2.14)

南投縣115年中小學聯合運動會國小組游泳賽隊職員名單

炎峰國小

小男游泳：

隊員：王首喻(1.10.11)

小女游泳：

隊員：白書安(1.2.10)

南光國小

小男游泳：

領隊：林取德 指導：蔡正億

管理：謝旻剛

隊員：林言安(2.10.11)

小女游泳：

領隊：林取德 指導：陳秋君

管理：謝旻剛

隊員：戴馨(1.2.7)

南投國小

小男游泳：

領隊：廖志家 指導：鄭文進 助理指導：許至佑 管理：張勝雄

隊員：劉宴均(8.10.11) 簡辰翰(2.7.8.18.21) 黃宥瑞(1.2.10)

林宸佑(11.14.16.18.21) 林銓穎(1.10.11.18.21) 林宸鉸(2.8.16.18.21)

賴柏樺(8.13.16.18.21)

小女游泳：

領隊：廖志家 指導：鄭文進 助理指導：蕭亦雯 管理：蘇玉芬

隊員：陳宥妍(1.2.7.18) 張安潔(1.2.16.18.21) 蘇宥安(1.10.11.18.21)

徐逸(1.10.11.18.21) 楊祐瑋(7.10.11.21)

埔里國小

小男游泳：

領隊：邱國峰 指導：賴明輝 助理指導：程香涵

隊員：黃哲睿(8.14.16.18.21) 胡宇騏(1.2.13) 李翊源(7.8.13.18.21)

賴衍辰(2.13.14.18.21) 陳奕丞(1.2.10.18.21) 王正宏(1.11.16.18.21)

小女游泳：

領隊：邱國峰 指導：賴明輝 助理指導：程香涵

隊員：許丞欣(1.2.13.18.21) 曾彩苓(1.2.10.18.21) 蘇芳儀(1.7.8.18.21)

賴妍婷(1.13.18.21) 蔡淳嫻(2.10.11.18.21)

敦和國小

小女游泳：

領隊：葉兆祺 指導：陳添財

隊員：鄭郁穎(1.10)

普台國小

小男游泳：

領隊：王月秋 指導：連于瑩

隊員：楊懷磊(1.10.18.21) 鄒承均(1.7.18.21) 張寶霖(1.10.18.21)

潘俊愷(2.7.10) 江宥霆(2.7.13) 郭承宇(1.13.21)

夏昀(7.10.18.21)

小女游泳：

領隊：王月秋 指導：連于瑩

隊員：陳柔卉(1.13.18.21) 曾郁詠(10.13.18.21) 賴芷綾(1.7.8.18.21)

黃芸逸(7.10.18) 羅苡瑄(1.10.16.21) 黃依晨(1.7.18)

南投縣115年中小學聯合運動會高男組游泳比賽名單

高男 50M自由式	紀錄 本縣：25.15	大會：25.74
10. 決賽：2月27日 08:30 (本項共 6人報名，分1組計時決賽)		
蕭詠恩(投商) 蔡榮樂(埔工) 傅浩丞(埔工) 劉柏汎(埔工) 鍾其宏(埔工) 鄭豐翰(普台)		
高男 100M自由式	紀錄 本縣：56.01	大會：56.01
42. 決賽：2月27日 08:30 (本項共 4人報名，分1組計時決賽)		
蔡榮樂(埔工) 傅浩丞(埔工) 張義安(埔工) 鍾昕諾(埔工)		
高男 200M自由式	紀錄 本縣：2:08.03	大會：2:18.37
73. 決賽：2月27日 08:30 (本項共 2人報名，分1組計時決賽)		
張義安(埔工) 江泰閔(埔工)		
高男 400M自由式	紀錄 本縣：4:48.68	大會：5:22.69
58. 決賽：2月27日 08:30 (本項共 4人報名，分1組計時決賽)		
黃宥恩(埔工) 傅浩丞(埔工) 柯孟治(埔工) 張義安(埔工)		
高男 50M仰式	紀錄	
17. 決賽：2月27日 08:30 (本項共 3人報名，分1組計時決賽)		
林宥巖(埔工) 林鎧穎(埔工) 鍾其宏(埔工)		
高男 100M仰式	紀錄 本縣：1:03.82	大會：1:07.48
48. 決賽：2月27日 08:30 (本項共 2人報名，分1組計時決賽)		
林宥巖(埔工) 林鎧穎(埔工)		
高男 200M仰式	紀錄 本縣：2:10.85	大會：2:40.85
27. 決賽：2月27日 08:30 (本項共 3人報名，分1組計時決賽)		
黃宥恩(埔工) 林鎧穎(埔工) 江泰閔(埔工)		
高男 50M蛙式	紀錄	
23. 決賽：2月27日 08:30 (本項共 6人報名，分1組計時決賽)		
蕭詠恩(投商) 林宥巖(埔工) 劉柏汎(埔工) 林李邑(埔工) 賴品澄(埔工) 鄭豐翰(普台)		
高男 100M蛙式	紀錄 本縣：1:06.70	大會：1:07.79
64. 決賽：2月27日 08:30 (本項共 4人報名，分1組計時決賽)		
林李邑(埔工) 涂宸瑋(埔工) 賴品澄(埔工) 鄭豐翰(普台)		
高男 200M蛙式	紀錄 本縣：2:24.40	大會：2:34.58
36. 決賽：2月27日 08:30 (本項共 2人報名，分1組計時決賽)		
涂宸瑋(埔工) 江泰閔(埔工)		
高男 50M蝶式	紀錄	
33. 決賽：2月27日 08:30 (本項共 4人報名，分1組計時決賽)		
蔡榮樂(埔工) 劉柏汎(埔工) 賴品澄(埔工) 許晏誠(埔工)		
高男 100M蝶式	紀錄 本縣：59.64	大會：1:01.12
69. 決賽：2月27日 08:30 (本項共 3人報名，分1組計時決賽)		
鍾昕諾(埔工) 許晏誠(埔工) 鍾其宏(埔工)		
高男 200M蝶式	紀錄 本縣：2:14.30	大會：2:22.10
11. 決賽：2月27日 08:30 (本項共 4人報名，分1組計時決賽)		
黃宥恩(埔工) 林凱鑫(埔工) 鍾昕諾(埔工) 許晏誠(埔工)		

南投縣115年中小學聯合運動會高男組游泳比賽名單

高男 200M混合四式 紀錄 本縣：2:19.32 大會：2:19.32

4. 決賽：2月27日 08:30 (本項共 1人報名，分1組計時決賽)

林凱鑫(埔工)

高男 400M混合四式 紀錄 本縣：4:45.24 大會：5:04.12

50. 決賽：2月27日 08:30 (本項共 2人報名，分1組計時決賽)

柯孟治(埔工) 林凱鑫(埔工)

高男 4X100M自由式 紀錄 本縣：3:48.55

56. 決賽：2月27日 08:30 (本項共 1隊報名，分1組計時決賽)

埔里高工：傅浩丞 劉柏汎 張義安 林鎧穎 鍾昕諾 許晏誠

高男 4X100M混合接力 紀錄 本縣：4:50.73 大會：4:27.72

79. 決賽：2月27日 08:30 (本項共 1隊報名，分1組計時決賽)

埔里高工：傅浩丞 劉柏汎 張義安 林鎧穎 鍾昕諾 許晏誠

南投縣115年中小學聯合運動會高女組游泳比賽名單

- 高女 50M自由式 紀錄 本縣：29.93 大會：29.93
9. 決賽：2月27日 08:30 (本項共 5人報名，分1組計時決賽)
羅恩妤(投高) 王玉緣(投商) 余品瑤(埔工) 陳芝云(普台) 江若安(普台)
- 高女 100M自由式 紀錄 本縣：1:06.49 大會：1:09.10
41. 決賽：2月27日 08:30 (本項共 2人報名，分1組計時決賽)
陳芝云(普台) 江若安(普台)
- 高女 200M自由式 紀錄 本縣：2:18.57
72. 決賽：2月27日 08:30 (本項共 3人報名，分1組計時決賽)
王璇(埔工) 高迎筑(埔工) 李育嘉(暨中)
- 高女 50M仰式 紀錄
16. 決賽：2月27日 08:30 (本項共 3人報名，分1組計時決賽)
羅恩妤(投高) 余品瑤(埔工) 江若安(普台)
- 高女 100M仰式 紀錄 本縣：1:16.49 大會：1:26.55
47. 決賽：2月27日 08:30 (本項共 3人報名，分1組計時決賽)
王璇(埔工) 高迎筑(埔工) 李育嘉(暨中)
- 高女 200M仰式 紀錄 本縣：3:17.97 大會：3:17.97
26. 決賽：2月27日 08:30 (本項共 3人報名，分1組計時決賽)
王璇(埔工) 高迎筑(埔工) 李育嘉(暨中)
- 高女 50M蛙式 紀錄
22. 決賽：2月27日 08:30 (本項共 3人報名，分1組計時決賽)
羅恩妤(投高) 王玉緣(投商) 洪沙宣(埔工)
- 高女 100M蛙式 紀錄 本縣：1:30.25 大會：1:34.29
63. 決賽：2月27日 08:30 (本項共 1人報名，分1組計時決賽)
洪沙宣(埔工)
- 高女 50M蝶式 紀錄
32. 決賽：2月27日 08:30 (本項共 2人報名，分1組計時決賽)
洪沙宣(埔工) 余品瑤(埔工)

南投縣115年中小學聯合運動會國男組游泳比賽名單

- 國男 50M自由式 紀錄 本縣：26.80 大會：26.98
8. 決賽：2月27日 08:30 (本項共14人報名，分2組計時決賽)
詹品豪(大成) 林承善(中興) 賴沐豪(中興) 楊子頡(同德) 林裕埕(名間) 沈士朋(宏仁)
徐浩(南崗) 鍾政桀(埔里) 許丞瀚(埔里) 方翌帆(普台) 陳品丞(普台) 劉禹濂(普台)
林律綸(森優) 張宸皓(森優)
- 國男 100M自由式 紀錄 本縣：58.59 大會：59.07
40. 決賽：2月27日 08:30 (本項共7人報名，分1組計時決賽)
林裕埕(名間) 林言澤(宏仁) 蔡丞睿(宏仁) 鄭仲佑(埔里) 黃哲瑋(埔里) 蕭力滕(埔里)
劉禹濂(普台)
- 國男 200M自由式 紀錄 本縣：1:57.47 大會：2:13.24
71. 決賽：2月27日 08:30 (本項共6人報名，分1組計時決賽)
詹品豪(大成) 蔡承澤(宏仁) 蔡丞睿(宏仁) 賴永朕(埔里) 黃哲瑋(埔里) 蕭力滕(埔里)
- 國男 400M自由式 紀錄 本縣：4:38.40 大會：5:35.60
57. 決賽：2月27日 08:30 (本項共6人報名，分1組計時決賽)
朱立宇(同德) 蔡承澤(宏仁) 蔡丞睿(宏仁) 鄭仲佑(埔里) 黃哲瑋(埔里) 劉洵鉸(埔里)
- 國男 50M仰式 紀錄
15. 決賽：2月27日 08:30 (本項共7人報名，分1組計時決賽)
賴沐豪(中興) 陳子濬(宏仁) 林言澤(宏仁) 許丞瀚(埔里) 黃星翰(埔里) 趙師(普台)
林律綸(森優)
- 國男 100M仰式 紀錄 本縣：1:06.81 大會：1:07.91
46. 決賽：2月27日 08:30 (本項共4人報名，分1組計時決賽)
盧嘉樂(均頭) 陳子濬(宏仁) 林言澤(宏仁) 黃星翰(埔里)
- 國男 200M仰式 紀錄 本縣：2:35.90 大會：2:35.90
25. 決賽：2月27日 08:30 (本項共3人報名，分1組計時決賽)
許丞瀚(埔里) 劉洵鉸(埔里) 黃星翰(埔里)
- 國男 50M蛙式 紀錄
21. 決賽：2月27日 08:30 (本項共10人報名，分2組計時決賽)
藍子桓(中興) 林承善(中興) 陳宜玆(中興) 陳子濬(宏仁) 賴永朕(埔里) 鄭亮衍(埔里)
蔡傑丞(普台) 林哲楷(普台) 方翌帆(普台) 林律綸(森優)
- 國男 100M蛙式 紀錄 本縣：1:08.11 大會：1:11.44
62. 決賽：2月27日 08:30 (本項共8人報名，分1組計時決賽)
林承善(中興) 林裕埕(名間) 徐浩(南崗) 賴永朕(埔里) 鄭仲佑(埔里) 鄭亮衍(埔里)
蔡傑丞(普台) 林哲楷(普台)
- 國男 200M蛙式 紀錄 本縣：2:25.82 大會：2:35.95
35. 決賽：2月27日 08:30 (本項共5人報名，分1組計時決賽)
朱立宇(同德) 蔡承澤(宏仁) 徐浩(南崗) 蔡傑丞(普台) 方翌帆(普台)
- 國男 50M蝶式 紀錄
31. 決賽：2月27日 08:30 (本項共7人報名，分1組計時決賽)
藍子桓(中興) 沈士朋(宏仁) 張詠翔(南崗) 鍾政桀(埔里) 蕭力滕(埔里) 陳品丞(普台)
張宸皓(森優)

南投縣115年中小學聯合運動會國男組游泳比賽名單

國男 100M蝶式 紀錄 本縣：1:00.60 大會：1:05.50

68. 決賽：2月27日 08:30 (本項共 4人報名，分1組計時決賽)

詹品豪(大成) 盧嘉樂(均頭) 沈士朋(宏仁) 張詠翔(南崗)

國男 200M混合四式 紀錄 本縣：2:18.55 大會：2:23.71

3. 決賽：2月27日 08:30 (本項共 6人報名，分1組計時決賽)

藍子桓(中興) 朱立宇(同德) 鍾政桀(埔里) 鄭亮衍(埔里) 劉洧鉸(埔里) 趙 師(普台)

國男 400M混合四式 紀錄 本縣：4:56.73

49. 決賽：2月27日 08:30 (本項共 1人報名，分1組計時決賽)

盧嘉樂(均頭)

國男 4X100M自由式 紀錄 本縣：4:23.50 大會：4:23.50

54. 決賽：2月27日 08:30 (本項共 3隊報名，分1組計時決賽)

宏仁國中：蔡承澤 陳子濬 林言澤 沈士朋 蔡丞睿 許晏誠
埔里國中：鍾政桀 許丞瀚 鄭亮衍 黃哲瑋 蕭力滕 黃星翰
普台國中：蔡傑丞 方翌帆 陳品丞 劉禹灘

國男 4X100M混合接力 紀錄 本縣：5:03.01 大會：5:03.01

77. 決賽：2月27日 08:30 (本項共 2隊報名，分1組計時決賽)

宏仁國中：蔡承澤 陳子濬 林言澤 沈士朋 蔡丞睿 許晏誠
埔里國中：鍾政桀 許丞瀚 鄭亮衍 黃哲瑋 蕭力滕 黃星翰

南投縣115年中小學聯合運動會國女組游泳比賽名單

- 國女 50M自由式 紀錄 本縣：28.62 大會：30.51
7. 決賽：2月27日 08:30 (本項共12人報名，分2組計時決賽)
周珈羽(宏仁) 劉子婕(宏仁) 廖子菱(宏仁) 藍詠晴(南投) 羅苡恩(南崗) 龔宥禎(南崗)
蔡怡如(埔里) 李雨芯(埔里) 鮑薇晴(埔里) 張如慧(普台) 徐惟晴(普台) 曾品涵(普台)
- 國女 100M自由式 紀錄 本縣：1:04.45 大會：1:05.54
39. 決賽：2月27日 08:30 (本項共 6人報名，分1組計時決賽)
周珈羽(宏仁) 廖子菱(宏仁) 羅苡恩(南崗) 林子安(埔里) 徐恩雅(埔里) 曾品涵(普台)
- 國女 200M自由式 紀錄 本縣：2:21.73 大會：3:12.62
70. 決賽：2月27日 08:30 (本項共 4人報名，分1組計時決賽)
周珈羽(宏仁) 羅苡恩(南崗) 李雨芯(埔里) 鮑薇晴(埔里)
- 國女 50M仰式 紀錄
14. 決賽：2月27日 08:30 (本項共 7人報名，分1組計時決賽)
林庭鈺(大成) 潘郁心(竹山) 陳宸瑄(延和) 龔宥禎(南崗) 許韶庭(埔里) 蔡怡如(埔里)
徐惟晴(普台)
- 國女 100M仰式 紀錄 本縣：1:15.54 大會：1:20.45
45. 決賽：2月27日 08:30 (本項共 4人報名，分1組計時決賽)
林庭鈺(大成) 陳宸瑄(延和) 龔宥禎(南崗) 許韶庭(埔里)
- 國女 200M仰式 紀錄 本縣：2:39.57 大會：2:39.57
24. 決賽：2月27日 08:30 (本項共 4人報名，分1組計時決賽)
林庭鈺(大成) 陳宸瑄(延和) 許韶庭(埔里) 劉洵彤(埔里)
- 國女 50M蛙式 紀錄
20. 決賽：2月27日 08:30 (本項共11人報名，分2組計時決賽)
彭宥寧(大成) 楊旻棋(旭光) 王千毓(旭光) 潘郁心(竹山) 劉子婕(宏仁) 廖子菱(宏仁)
藍詠晴(南投) 陳亘彤(南崗) 陳又安(埔里) 安梓寧(普台) 張如慧(普台)
- 國女 100M蛙式 紀錄 本縣：1:07.89 大會：1:27.02
61. 決賽：2月27日 08:30 (本項共 7人報名，分1組計時決賽)
彭宥寧(大成) 楊旻棋(旭光) 王千毓(旭光) 劉子婕(宏仁) 陳亘彤(南崗) 陳又安(埔里)
安梓寧(普台)
- 國女 200M蛙式 紀錄 本縣：3:08.14 大會：3:12.57
34. 決賽：2月27日 08:30 (本項共 4人報名，分1組計時決賽)
楊旻棋(旭光) 王千毓(旭光) 劉洵彤(埔里) 徐恩雅(埔里)
- 國女 50M蝶式 紀錄
30. 決賽：2月27日 08:30 (本項共 4人報名，分1組計時決賽)
彭宥寧(大成) 潘郁心(竹山) 藍詠晴(南投) 蔡怡如(埔里)
- 國女 100M蝶式 紀錄 本縣：1:06.18 大會：1:14.25
67. 決賽：2月27日 08:30 (本項共 2人報名，分1組計時決賽)
劉洵彤(埔里) 徐恩雅(埔里)

南投縣115年中小學聯合運動會國女組游泳比賽名單

國女 4X100M自由式 紀錄 本縣：5:08.80 大會：5:08.80

53. 決賽：2月27日 08:30 (本項共 2隊報名，分1組計時決賽)

埔里國中：許韶庭 蔡怡如 林子安 陳又安 徐恩雅 許晏誠

普台國中：安梓寧 張如慧 徐惟晴 曾品涵 蕭力滕 黃星翰

國女 4X100M混合接力 紀錄 本縣：5:54.73 大會：5:54.73

76. 決賽：2月27日 08:30 (本項共 1隊報名，分1組計時決賽)

埔里國中：許韶庭 蔡怡如 林子安 陳又安 徐恩雅 許晏誠

南投縣115年中小學聯合運動會小男組游泳比賽名單

小男 50M自由式 紀錄 本縣：28.03 大會：28.03

6. 決賽：2月27日 08:30 (本項共31人報名，分4組計時決賽)

吳昱勳(大成)	林鼎祐(平和)	葉子霖(永昌)	吳壹霈(永昌)	陳思遠(永昌)	蔡又禾(光華)
吳焉愷(光華)	陳泓霖(光華)	王宗岳(光華)	林亨駿(竹山)	李恩宇(竹山)	林秉逸(竹山)
林辰翰(竹山)	王首喻(炎峰)	黃宥瑞(南投)	林銓穎(南投)	胡宇騏(埔里)	陳奕丞(埔里)
王正宏(埔里)	楊懷磊(普台)	鄒承均(普台)	張寶霖(普台)	郭承宇(普台)	余睿翊(愛蘭)
孫睿哲(愛蘭)	陳柏穎(愛蘭)	劉柏宏(愛蘭)	張翔屹(溪南)	鄒皓緯(嘉和)	鄒仲恩(嘉和)
吳程宇(嘉和)					

小男 100M自由式 紀錄 本縣：1:02.38 大會：1:12.14

38. 決賽：2月27日 08:30 (本項共19人報名，分3組計時決賽)

吳昱勳(大成)	唐鈞廷(平和)	程奕猷(光華)	林庚弘(竹山)	林嘉宥(竹山)	林言安(南光)
簡辰翰(南投)	黃宥瑞(南投)	林宓鉸(南投)	胡宇騏(埔里)	賴祥辰(埔里)	陳奕丞(埔里)
潘俊愷(普台)	江宥霆(普台)	余睿翊(愛蘭)	孫睿哲(愛蘭)	陳柏穎(愛蘭)	廖宸緯(新豐)
張翔屹(溪南)					

小男 50M仰式 紀錄 本縣：35.37 大會：38.34

13. 決賽：2月27日 08:30 (本項共17人報名，分3組計時決賽)

林沐恩(大成)	林鼎祐(平和)	程奕猷(光華)	王宗岳(光華)	林彥辰(竹山)	林秉逸(竹山)
簡辰翰(南投)	李翊源(埔里)	鄒承均(普台)	潘俊愷(普台)	江宥霆(普台)	夏 昀(普台)
余睿翊(愛蘭)	孫睿哲(愛蘭)	陳柏穎(愛蘭)	劉柏宏(愛蘭)	吳程宇(嘉和)	

小男 100M仰式 紀錄 本縣：1:15.77 大會：1:22.78

44. 決賽：2月27日 08:30 (本項共 7人報名，分1組計時決賽)

林鼎祐(平和)	劉宴均(南投)	簡辰翰(南投)	林宓鉸(南投)	賴柏樺(南投)	黃哲睿(埔里)
李翊源(埔里)					

小男 50M蛙式 紀錄 本縣：33.56 大會：40.53

19. 決賽：2月27日 08:30 (本項共21人報名，分3組計時決賽)

林沐恩(大成)	吳昱勳(大成)	陳昶豪(永昌)	蔡又禾(光華)	林品瀚(光華)	吳焉愷(光華)
陳泓霖(光華)	王首喻(炎峰)	林言安(南光)	劉宴均(南投)	黃宥瑞(南投)	林銓穎(南投)
陳奕丞(埔里)	楊懷磊(普台)	張寶霖(普台)	潘俊愷(普台)	夏 昀(普台)	劉柏宏(愛蘭)
鄒皓緯(嘉和)	鄒仲恩(嘉和)	吳程宇(嘉和)			

小男 100M蛙式 紀錄 本縣：1:14.63 大會：1:25.90

60. 決賽：2月27日 08:30 (本項共15人報名，分2組計時決賽)

林沐恩(大成)	唐鈞廷(平和)	林品瀚(光華)	蔡田科(光華)	蔡布軍(光華)	程奕猷(光華)
林彥辰(竹山)	林庚弘(竹山)	林辰翰(竹山)	王首喻(炎峰)	林言安(南光)	劉宴均(南投)
林宓佑(南投)	林銓穎(南投)	王正宏(埔里)			

小男 50M蝶式 紀錄 本縣：31.59 大會：31.98

29. 決賽：2月27日 08:30 (本項共11人報名，分2組計時決賽)

吳焉愷(光華)	林亨駿(竹山)	林嘉宥(竹山)	賴柏樺(南投)	胡宇騏(埔里)	李翊源(埔里)
賴祥辰(埔里)	江宥霆(普台)	郭承宇(普台)	廖宸緯(新豐)	鄒皓緯(嘉和)	

小男 100M蝶式 紀錄 本縣：1:10.99 大會：1:22.15

66. 決賽：2月27日 08:30 (本項共 4人報名，分1組計時決賽)

林宓佑(南投)	黃哲睿(埔里)	賴祥辰(埔里)	廖宸緯(新豐)
---------	---------	---------	---------

南投縣115年中小學聯合運動會小男組游泳比賽名單

小男 200M混合四式 紀錄 本縣：2:36.36 大會：2:49.34

2. 決賽：2月27日 08:30 (本項共 5人報名，分1組計時決賽)

林宥佑(南投) 林宥鉸(南投) 賴柏樺(南投) 黃哲睿(埔里) 王正宏(埔里)

小男 4X50M自由式 紀錄 本縣：2:10.48 大會：2:17.69

52. 決賽：2月27日 08:30 (本項共 4隊報名，分1組計時決賽)

竹山國小：	林彥辰	林亨駿	李恩宇	林嘉宥	林辰翰	許晏誠
南投國小：	簡辰翰	林宥佑	林銓穎	林宥鉸	賴柏樺	黃星翰
埔里國小：	黃哲睿	李翊源	賴佯辰	陳奕丞	王正宏	
普台國小：	楊懷磊	鄒承均	張寶霖	夏 昀		

小男 4X50M混合接力 紀錄 本縣：2:22.50 大會：2:41.84

75. 決賽：2月27日 08:30 (本項共 5隊報名，分1組計時決賽)

永昌國小：	葉子霖	吳壹霈	陳思遠	陳昶豪	林辰翰	許晏誠
竹山國小：	林彥辰	林亨駿	李恩宇	林嘉宥	林辰翰	黃星翰
南投國小：	簡辰翰	林宥佑	林銓穎	林宥鉸	賴柏樺	
埔里國小：	黃哲睿	李翊源	賴佯辰	陳奕丞	王正宏	
普台國小：	楊懷磊	鄒承均	張寶霖	郭承宇	夏 昀	

南投縣115年中小學聯合運動會小女組游泳比賽名單

小女 50M自由式

紀錄 本縣：29.71 大會：33.40

5. 決賽：2月27日 08:30 (本項共28人報名，分4組計時決賽)

林宸瑄(光華)	洪語潞(光華)	程翌昕(光華)	林逸晨(光華)	吳語婕(竹山)	陳怡伶(竹山)
曾禹心(竹山)	古恩綺(竹山)	魏安穎(育英)	白書安(炎峰)	戴馨(南光)	陳宥妍(南投)
張安潔(南投)	蘇衿安(南投)	徐逸(南投)	許丞欣(埔里)	曾彩苓(埔里)	蘇芳儀(埔里)
賴妍婷(埔里)	鄭郁穎(敦和)	陳柔卉(普台)	賴芷縵(普台)	羅苡瑄(普台)	黃依晨(普台)
黃琳恩(愛蘭)	黃微喬(愛蘭)	李晴芸(溪南)	簡鈺庭(漳興)		

小女 100M自由式

紀錄 本縣：1:04.98 大會：1:08.82

37. 決賽：2月27日 08:30 (本項共14人報名，分2組計時決賽)

黃宇琳(中原)	簡巧歆(平和)	蔡禾芊(光華)	張郁霖(竹山)	魏安穎(育英)	白書安(炎峰)
戴馨(南光)	陳宥妍(南投)	張安潔(南投)	許丞欣(埔里)	曾彩苓(埔里)	蔡淳嫻(埔里)
黃琳恩(愛蘭)	李沐霖(溪南)				

小女 50M仰式

紀錄 本縣：34.57 大會：37.25

12. 決賽：2月27日 08:30 (本項共15人報名，分2組計時決賽)

林宸瑄(光華)	程翌昕(光華)	洪采伶(光華)	張郁霖(竹山)	曾禹心(竹山)	古恩綺(竹山)
戴馨(南光)	陳宥妍(南投)	楊祐瑋(南投)	蘇芳儀(埔里)	賴芷縵(普台)	黃芸逸(普台)
黃依晨(普台)	黃微喬(愛蘭)	李晴芸(溪南)			

小女 100M仰式

紀錄 本縣：1:17.27 大會：1:20.23

43. 決賽：2月27日 08:30 (本項共4人報名，分1組計時決賽)

蘇芳儀(埔里)	賴芷縵(普台)	李沐霖(溪南)	李晴芸(溪南)
---------	---------	---------	---------

小女 50M蛙式

紀錄 本縣：38.44 大會：42.67

18. 決賽：2月27日 08:30 (本項共16人報名，分2組計時決賽)

林宸瑄(光華)	洪語潞(光華)	洪采伶(光華)	蔡禾芊(光華)	曾禹心(竹山)	白書安(炎峰)
蘇衿安(南投)	徐逸(南投)	楊祐瑋(南投)	曾彩苓(埔里)	蔡淳嫻(埔里)	鄭郁穎(敦和)
曾郁詠(普台)	黃芸逸(普台)	羅苡瑄(普台)	曾澄臻(營盤)		

小女 100M蛙式

紀錄 本縣：1:26.22 大會：1:34.08

59. 決賽：2月27日 08:30 (本項共8人報名，分1組計時決賽)

黃宇琳(中原)	吳沛恩(竹山)	蘇衿安(南投)	徐逸(南投)	楊祐瑋(南投)	蔡淳嫻(埔里)
沈宜槿(溪南)	李沐霖(溪南)				

小女 50M蝶式

紀錄 本縣：30.28 大會：34.63

28. 決賽：2月27日 08:30 (本項共7人報名，分1組計時決賽)

林逸晨(光華)	許丞欣(埔里)	賴妍婷(埔里)	陳柔卉(普台)	曾郁詠(普台)	黃微喬(愛蘭)
沈宜槿(溪南)					

小女 100M蝶式

紀錄 本縣：1:10.06 大會：1:31.46

65. 決賽：2月27日 08:30 (本項共3人報名，分1組計時決賽)

陳怡伶(竹山)	魏安穎(育英)	沈宜槿(溪南)
---------	---------	---------

小女 200M混合四式

紀錄 本縣：2:42.47 大會：2:57.02

1. 決賽：2月27日 08:30 (本項共3人報名，分1組計時決賽)

張安潔(南投)	羅苡瑄(普台)	黃琳恩(愛蘭)
---------	---------	---------

南投縣115年中小學聯合運動會小女組游泳比賽名單

小女 4X50M自由式

紀錄 本縣：2:21.28 大會：2:30.16

51. 決賽：2月27日 08:30 (本項共 4隊報名，分1組計時決賽)

竹山國小：吳語婕	張郁霖	陳怡伶	曾禹心	古恩綺	吳沛恩
南投國小：陳宥妍	張安潔	蘇禎安	徐逸	林辰翰	黃星翰
埔里國小：許丞欣	曾彩苓	蘇芳儀	賴妍婷	蔡淳嫻	
普台國小：陳柔卉	曾郁詠	賴芷綾	黃芸逸	黃依晨	

小女 4X50M混合接力

紀錄 本縣：2:36.73 大會：2:55.32

74. 決賽：2月27日 08:30 (本項共 4隊報名，分1組計時決賽)

竹山國小：吳語婕	張郁霖	陳怡伶	曾禹心	古恩綺	吳沛恩
南投國小：張安潔	蘇禎安	徐逸	楊祐瑋	林辰翰	黃星翰
埔里國小：許丞欣	曾彩苓	蘇芳儀	賴妍婷	蔡淳嫻	
普台國小：陳柔卉	曾郁詠	賴芷綾	羅苡瑄	黃依晨	

南投縣 115 年中小學聯合運動會游泳裁判及工作人員名單

技 術 委 員：蒲俊誠

裁	判：劉麗玲	吳秀婷	呂志銘	廖苙姁	廖高輝	張淑智	張淑筭
	張金財	李永順	李沁慧	游顯宗	石俊衍	簡易韋	簡秋芬
	胡鐵艦	蔡政道	蕭佑汝	許世明	馬正一	黃綉媛	
工 作 人 員：	唐若菁	張妙如	張淑貞	張鈿鎮	楊正弘	洪若臻	王勝原
	簡進成	葉羅加	蔡秀碧	蘇于庭	蘇文謙	謝敏惠	邱湘閔
	陳淑美	陳麗娟	黃桂寶	黃素秋	黃莉淇	龔品辰	

南投縣 115 年中小學聯合運動會游泳競賽規程

一、比賽日期：民國 115 年 2 月 27 日起 1 天。

二、比賽地點：縣立三和游泳池。

三、比賽組別：

(一) 高中男(女)子組相同。

自由式：50m、100m、200m、400m。蛙式：50m、100m、200m。

仰式：50m、100m、200m。蝶式：50m、100m、200m。

混合四式：200m、400m。自由式：4x100m 接力。

混合四式：4x100m 接力。

(二) 國中男(女)子組相同。

自由式：50m、100m、200m、400m。蛙式：50m、100m、200m。

仰式：50m、100m、200m。蝶式：50m、100m、200m。

混合四式：200m、400m。自由式：4x100m 接力。

混合四式：4x100m 接力。

(三) 國小男(女)子組相同。

自由式：50m、100m。蛙式：50m、100m。

仰式：50m、100m。蝶式：50m、100m。

混合四式：200m。自由式：4x50m 接力。

混合四式：4x50m 接力。

四、參加辦法：

(一) 學籍及年齡規定：須符合競賽總則第七條相關規定。

(二) 註冊人數：每單位每項目註冊以四人為限、接力以一隊限、每一選手以參加三項目為限(接力除外)每項目註冊無超過個人一人(隊)以上該項目不予比賽，原二人(隊)以上報名，檢錄後剩下一人(隊)時照常比賽。

五、註冊：依據競賽總則第十二條規定辦理。

六、比賽辦法：

(一) 比賽規則：採用中華民國游泳協會審訂之最新游泳規則。

(二) 比賽制度：採計時決賽，不另舉行預賽，比賽預定時間以比賽現場為準(8 時 15 分檢錄、8 時 30 分開始比賽)。

(三) 比賽規定：各項比賽之分組、分水道均由大會競賽組排定、並有權安排項目合併比賽，參賽單位不得題提出異議。

七、場地器材設備：依據競賽總則第十一條規定辦理。

八、申訴：依據競賽總則第十三條規定辦理。

九、獎勵：依據競賽總則第十條規定辦理。

南投縣 115 年中小學聯合運動會游泳賽程表

二月二十七日

1	小女	200M 混合四式	決賽	1 組	---	08:30
2	小男	200M 混合四式	決賽	1 組	---	08:30
3	國男	200M 混合四式	決賽	1 組	---	08:30
4	高男	200M 混合四式	決賽	1 組	---	08:30
5	小女	50M 自由式	決賽	4 組	---	08:30
6	小男	50M 自由式	決賽	4 組	---	08:30
7	國女	50M 自由式	決賽	2 組	---	08:30
8	國男	50M 自由式	決賽	2 組	---	08:30
9	高女	50M 自由式	決賽	1 組	---	08:30
10	高男	50M 自由式	決賽	1 組	---	08:30
11	高男	200M 蝶式	決賽	1 組	---	08:30
12	小女	50M 仰式	決賽	2 組	---	08:30
13	小男	50M 仰式	決賽	3 組	---	08:30
14	國女	50M 仰式	決賽	1 組	---	08:30
15	國男	50M 仰式	決賽	1 組	---	08:30
16	高女	50M 仰式	決賽	1 組	---	08:30
17	高男	50M 仰式	決賽	1 組	---	08:30
18	小女	50M 蛙式	決賽	2 組	---	08:30
19	小男	50M 蛙式	決賽	3 組	---	08:30
20	國女	50M 蛙式	決賽	2 組	---	08:30
21	國男	50M 蛙式	決賽	2 組	---	08:30
22	高女	50M 蛙式	決賽	1 組	---	08:30
23	高男	50M 蛙式	決賽	1 組	---	08:30
24	國女	200M 仰式	決賽	1 組	---	08:30
25	國男	200M 仰式	決賽	1 組	---	08:30
26	高女	200M 仰式	決賽	1 組	---	08:30
27	高男	200M 仰式	決賽	1 組	---	08:30
28	小女	50M 蝶式	決賽	1 組	---	08:30
29	小男	50M 蝶式	決賽	2 組	---	08:30
30	國女	50M 蝶式	決賽	1 組	---	08:30
31	國男	50M 蝶式	決賽	1 組	---	08:30
32	高女	50M 蝶式	決賽	1 組	---	08:30
33	高男	50M 蝶式	決賽	1 組	---	08:30
34	國女	200M 蛙式	決賽	1 組	---	08:30
35	國男	200M 蛙式	決賽	1 組	---	08:30
36	高男	200M 蛙式	決賽	1 組	---	08:30
37	小女	100M 自由式	決賽	2 組	---	08:30
38	小男	100M 自由式	決賽	3 組	---	08:30
39	國女	100M 自由式	決賽	1 組	---	08:30
40	國男	100M 自由式	決賽	1 組	---	08:30
41	高女	100M 自由式	決賽	1 組	---	08:30

南投縣 115 年中小學聯合運動會游泳賽程表

42	高男	100M 自由式	決賽	1 組	---	08:30
43	小女	100M 仰式	決賽	1 組	---	08:30
44	小男	100M 仰式	決賽	1 組	---	08:30
45	國女	100M 仰式	決賽	1 組	---	08:30
46	國男	100M 仰式	決賽	1 組	---	08:30
47	高女	100M 仰式	決賽	1 組	---	08:30
48	高男	100M 仰式	決賽	1 組	---	08:30
49	國男	400M 混合四式	決賽	1 組	---	08:30
50	高男	400M 混合四式	決賽	1 組	---	08:30
51	小女	4X50M 自由式	決賽	1 組	---	08:30
52	小男	4X50M 自由式	決賽	1 組	---	08:30
53	國女	4X100M 自由式	決賽	1 組	---	08:30
54	國男	4X100M 自由式	決賽	1 組	---	08:30
55	高女	4X100M 自由式	決賽	1 組	---	08:30
56	高男	4X100M 自由式	決賽	1 組	---	08:30
57	國男	400M 自由式	決賽	1 組	---	08:30
58	高男	400M 自由式	決賽	1 組	---	08:30
59	小女	100M 蛙式	決賽	1 組	---	08:30
60	小男	100M 蛙式	決賽	2 組	---	08:30
61	國女	100M 蛙式	決賽	1 組	---	08:30
62	國男	100M 蛙式	決賽	1 組	---	08:30
63	高女	100M 蛙式	決賽	1 組	---	08:30
64	高男	100M 蛙式	決賽	1 組	---	08:30
65	小女	100M 蝶式	決賽	1 組	---	08:30
66	小男	100M 蝶式	決賽	1 組	---	08:30
67	國女	100M 蝶式	決賽	1 組	---	08:30
68	國男	100M 蝶式	決賽	1 組	---	08:30
69	高男	100M 蝶式	決賽	1 組	---	08:30
70	國女	200M 自由式	決賽	1 組	---	08:30
71	國男	200M 自由式	決賽	1 組	---	08:30
72	高女	200M 自由式	決賽	1 組	---	08:30
73	高男	200M 自由式	決賽	1 組	---	08:30
74	小女	4X50M 混合接力	決賽	1 組	---	08:30
75	小男	4X50M 混合接力	決賽	1 組	---	08:30
76	國女	4X100M 混合接力	決賽	1 組	---	08:30
77	國男	4X100M 混合接力	決賽	1 組	---	08:30
78	高女	4X100M 混合接力	決賽	1 組	---	08:30
79	高男	4X100M 混合接力	決賽	1 組	---	08:30

南投縣 115 年中小學聯合運動會游泳比賽分組表

項次：1 組別：女子國小組

1 組 項目：200M 混合四式

水道	姓名	單位	成績
1			
2			
3	羅苡瑄	普台國小	
4	張安潔	南投國小	
5	黃琳恩	愛蘭國小	
6			
7			
8			

項次：2 組別：男子國小組

1 組 項目：200M 混合四式

水道	姓名	單位	成績
1			
2	林宸佑	南投國小	
3	黃哲睿	埔里國小	
4	林宸鉞	南投國小	
5	王正宏	埔里國小	
6	賴柏樺	南投國小	
7			
8			

項次：3 組別：男子國中組

1 組 項目：200M 混合四式

水道	姓名	單位	成績
1			
2	劉洧鉞	埔里國中	
3	鄭亮衍	埔里國中	
4	藍子桓	中興國中	
5	朱立宇	同德高中國中部	
6	鍾政桀	埔里國中	
7	趙師	普台國中	
8			

項次：4 組別：男子高中組

1 組 項目：200M 混合四式

水道	姓名	單位	成績
1			
2			
3			
4	林凱鑫	埔里高工	
5			
6			
7			
8			

項次：5 組別：女子國小組

1 組 項目：50M 自由式

水道	姓名	單位	成績
1	徐逸	南投國小	
2	許丞欣	埔里國小	
3	戴馨	南光國小	
4	林宸瑄	光華國小	
5	林逸晨	光華國小	
6	蘇芳儀	埔里國小	
7	張安潔	南投國小	
8	羅苡瑄	普台國小	

項次：5 組別：女子國小組

2 組 項目：50M 自由式

水道	姓名	單位	成績
1	陳宥妍	南投國小	
2	古恩綺	竹山國小	
3	程翌昕	光華國小	
4	賴芷綾	普台國小	
5	洪語潞	光華國小	
6	蘇祿安	南投國小	
7	吳語婕	竹山國小	
8	曾彩苓	埔里國小	

項次：5 組別：女子國小組

3 組 項目：50M 自由式

水道	姓名	單位	成績
1	李晴芸	溪南國小	
2	陳柔卉	普台國小	
3	黃琳恩	愛蘭國小	
4	賴妍婷	埔里國小	
5	黃微喬	愛蘭國小	
6	鄭郁穎	敦和國小	
7	黃依晨	普台國小	
8	簡鈺庭	漳興國小	

項次：5 組別：女子國小組

4 組 項目：50M 自由式

水道	姓名	單位	成績
1			
2			
3	陳怡伶	竹山國小	
4	白書安	炎峰國小	
5	曾禹心	竹山國小	
6	魏安穎	育英國小	
7			
8			

項次：6 組別：男子國小組

1 組 項目：50M 自由式

水道	姓名	單位	成績
1	孫睿哲	愛蘭國小	
2	鄒仲恩	嘉和國小	
3	林銓穎	南投國小	
4	王宗岳	光華國小	
5	蔡又禾	光華國小	
6	黃宥瑞	南投國小	
7	劉柏宏	愛蘭國小	
8	鄒皓緯	嘉和國小	

項次：6 組別：男子國小組

2 組 項目：50M 自由式

水道	姓名	單位	成績
1	鄒承均	普台國小	
2	吳焉愷	光華國小	
3	胡宇騏	埔里國小	
4	吳程宇	嘉和國小	
5	王正宏	埔里國小	
6	陳泓霖	光華國小	
7	郭承宇	普台國小	
8	陳奕丞	埔里國小	

項次：6 組別：男子國小組

3 組 項目：50M 自由式

水道	姓名	單位	成績
1	葉子霖	永昌國小	
2	楊懷磊	普台國小	
3	陳柏穎	愛蘭國小	
4	吳昱勳	大成國小	
5	林鼎祐	平和國小	
6	余睿翊	愛蘭國小	
7	張寶霖	普台國小	
8	林秉逸	竹山國小	

項次：6 組別：男子國小組

4 組 項目：50M 自由式

水道	姓名	單位	成績
1	林亨駿	竹山國小	
2	王首喻	炎峰國小	
3	吳壹霽	永昌國小	
4	林辰翰	竹山國小	
5	陳思遠	永昌國小	
6	張翔屹	溪南國小	
7	李恩宇	竹山國小	
8			

南投縣 115 年中小學聯合運動會游泳比賽分組表

項次：7 組別：女子國中組
1 組 項目：50M 自由式

水道	姓名	單位	成績
1	劉子婕	宏仁國中	_____
2	蔡怡如	埔里國中	_____
3	曾品涵	普台國中	_____
4	羅苡恩	南崗國中	_____
5	徐惟晴	普台國中	_____
6	龔宥禎	南崗國中	_____
7	鮑薇晴	埔里國中	_____
8			_____

項次：7 組別：女子國中組
2 組 項目：50M 自由式

水道	姓名	單位	成績
1			_____
2			_____
3	廖子菱	宏仁國中	_____
4	藍詠晴	南投國中	_____
5	李雨芯	埔里國中	_____
6	張如慧	普台國中	_____
7	周珈羽	宏仁國中	_____
8			_____

項次：8 組別：男子國中組
1 組 項目：50M 自由式

水道	姓名	單位	成績
1	林裕埕	名間國中	_____
2	劉禹濶	普台國中	_____
3	徐浩	南崗國中	_____
4	賴沐豪	中興國中	_____
5	林承善	中興國中	_____
6	楊子頡	同德高中國中部	_____
7	方翌帆	普台國中	_____
8	許丞瀚	埔里國中	_____

項次：8 組別：男子國中組
2 組 項目：50M 自由式

水道	姓名	單位	成績
1			_____
2	張宸皓	森優教育機構國中	_____
3	沈士朋	宏仁國中	_____
4	鍾政桀	埔里國中	_____
5	詹品豪	大成國中	_____
6	陳品丞	普台國中	_____
7	林律綸	森優教育機構國中	_____
8			_____

項次：9 組別：女子高中組
1 組 項目：50M 自由式

水道	姓名	單位	成績
1			_____
2	陳芝云	普台高中	_____
3	余品瑤	埔里高工	_____
4	羅恩妤	南投高中	_____
5	王玉緣	南投高商	_____
6	江若安	普台高中	_____
7			_____
8			_____

項次：10 組別：男子高中組
1 組 項目：50M 自由式

水道	姓名	單位	成績
1			_____
2	鍾其宏	埔里高工	_____
3	蕭詠恩	南投高商	_____
4	劉柏汎	埔里高工	_____
5	蔡榮樂	埔里高工	_____
6	傅浩丞	埔里高工	_____
7	鄭豐翰	普台高中	_____
8			_____

項次：11 組別：男子高中組
1 組 項目：200M 蝶式

水道	姓名	單位	成績
1			_____
2			_____
3	許晏誠	埔里高工	_____
4	林凱鑫	埔里高工	_____
5	鍾昕諾	埔里高工	_____
6	黃宥恩	埔里高工	_____
7			_____
8			_____

項次：12 組別：女子國小組
1 組 項目：50M 仰式

水道	姓名	單位	成績
1	蘇芳儀	埔里國小	_____
2	張郁霖	竹山國小	_____
3	楊祐琦	南投國小	_____
4	林宸瑄	光華國小	_____
5	戴馨	南光國小	_____
6	古恩綺	竹山國小	_____
7	陳宥妍	南投國小	_____
8	黃微喬	愛蘭國小	_____

項次：12 組別：女子國小組
2 組 項目：50M 仰式

水道	姓名	單位	成績
1	曾禹心	竹山國小	_____
2	黃芸逸	普台國小	_____
3	程翌昕	光華國小	_____
4	賴芷縵	普台國小	_____
5	洪采伶	光華國小	_____
6	黃依晨	普台國小	_____
7	李晴芸	溪南國小	_____
8			_____

項次：13 組別：男子國小組
1 組 項目：50M 仰式

水道	姓名	單位	成績
1	林彥辰	竹山國小	_____
2	林鼎祐	平和國小	_____
3	李翊源	埔里國小	_____
4	王宗岳	光華國小	_____
5	吳程宇	嘉和國小	_____
6	林沐恩	大成國小	_____
7	夏昶	普台國小	_____
8	陳柏穎	愛蘭國小	_____

項次：13 組別：男子國小組
2 組 項目：50M 仰式

水道	姓名	單位	成績
1	潘俊愷	普台國小	_____
2	孫睿哲	愛蘭國小	_____
3	簡辰翰	南投國小	_____
4	余睿翊	愛蘭國小	_____
5	程奕猷	光華國小	_____
6			_____
7			_____
8			_____

項次：13 組別：男子國小組
3 組 項目：50M 仰式

水道	姓名	單位	成績
1			_____
2			_____
3			_____
4	林秉逸	竹山國小	_____
5	劉柏宏	愛蘭國小	_____
6	江宥霆	普台國小	_____
7	鄒承均	普台國小	_____
8			_____

南投縣 115 年中小學聯合運動會游泳比賽分組表

項次：14 組別：女子國中組

1 組 項目：50M 仰式

	記錄	本縣	大會
水道	姓名	單位	成績
1	潘郁心	竹山國中	_____
2	許韶庭	埔里國中	_____
3	陳宸瑄	延和國中	_____
4	龔宥禎	南崗國中	_____
5	蔡怡如	埔里國中	_____
6	徐惟晴	普台國中	_____
7	林庭鈺	大成國中	_____
8			_____

項次：15 組別：男子國中組

1 組 項目：50M 仰式

	記錄	本縣	大會
1	陳子濬	宏仁國中	_____
2	林律綸	森優教育機構國中	_____
3	林言澤	宏仁國中	_____
4	賴沐豪	中興國中	_____
5	許丞瀚	埔里國中	_____
6	趙師	普台國中	_____
7	黃星翰	埔里國中	_____
8			_____

項次：16 組別：女子高中組

1 組 項目：50M 仰式

	記錄	本縣	大會
1			_____
2			_____
3	江若安	普台高中	_____
4	羅恩妤	南投高中	_____
5	余品瑤	埔里高工	_____
6			_____
7			_____
8			_____

項次：17 組別：男子高中組

1 組 項目：50M 仰式

	記錄	本縣	大會
1			_____
2			_____
3	鍾其宏	埔里高工	_____
4	林宥巖	埔里高工	_____
5	林鎧穎	埔里高工	_____
6			_____
7			_____
8			_____

項次：18 組別：女子國小組

1 組 項目：50M 蛙式

	記錄	本縣	大會
水道	姓名	單位	成績
1	蔡淳嫻	埔里國小	_____
2	白書安	炎峰國小	_____
3	蘇衿安	南投國小	_____
4	林宸瑄	光華國小	_____
5	洪語潞	光華國小	_____
6	曾彩苓	埔里國小	_____
7	曾滢臻	營盤國小	_____
8	鄭郁穎	敦和國小	_____

項次：18 組別：女子國小組

2 組 項目：50M 蛙式

	記錄	本縣	大會
1	黃芸逸	普台國小	_____
2	楊祐瑋	南投國小	_____
3	蔡禾芊	光華國小	_____
4	曾郁詠	普台國小	_____
5	洪采伶	光華國小	_____
6	徐逸	南投國小	_____
7	羅苡瑄	普台國小	_____
8	曾禹心	竹山國小	_____

項次：19 組別：男子國小組

1 組 項目：50M 蛙式

	記錄	本縣	大會
1	黃宥瑞	南投國小	_____
2	張寶霖	普台國小	_____
3	林言安	南光國小	_____
4	蔡又禾	光華國小	_____
5	陳泓霖	光華國小	_____
6	林銓穎	南投國小	_____
7	陳昶豪	永昌國小	_____
8	劉宴均	南投國小	_____

項次：19 組別：男子國小組

2 組 項目：50M 蛙式

	記錄	本縣	大會
1	劉柏宏	愛蘭國小	_____
2	林沐恩	大成國小	_____
3	吳程宇	嘉和國小	_____
4	鄒仲恩	嘉和國小	_____
5	鄒皓緯	嘉和國小	_____
6	陳奕丞	埔里國小	_____
7	吳昱勳	大成國小	_____
8	楊懷磊	普台國小	_____

項次：19 組別：男子國小組

3 組 項目：50M 蛙式

	記錄	本縣	大會
水道	姓名	單位	成績
1			_____
2	王首喻	炎峰國小	_____
3	林品瀚	光華國小	_____
4	潘俊愷	普台國小	_____
5	吳焉愷	光華國小	_____
6	夏昀	普台國小	_____
7			_____
8			_____

項次：20 組別：女子國中組

1 組 項目：50M 蛙式

	記錄	本縣	大會
1			_____
2	楊旻棋	旭光國中部	_____
3	陳又安	埔里國中	_____
4	陳亘彤	南崗國中	_____
5	藍詠晴	南投國中	_____
6	廖子菱	宏仁國中	_____
7	安梓寧	普台國中	_____
8			_____

項次：20 組別：女子國中組

2 組 項目：50M 蛙式

	記錄	本縣	大會
1			_____
2			_____
3	潘郁心	竹山國中	_____
4	劉子婕	宏仁國中	_____
5	張如慧	普台國中	_____
6	王千毓	旭光國中部	_____
7	彭宥寧	大成國中	_____
8			_____

項次：21 組別：男子國中組

1 組 項目：50M 蛙式

	記錄	本縣	大會
1			_____
2			_____
3	鄭亮衍	埔里國中	_____
4	藍子桓	中興國中	_____
5	賴永朕	埔里國中	_____
6	陳子濬	宏仁國中	_____
7	林哲楷	普台國中	_____
8			_____

南投縣 115 年中小學聯合運動會游泳比賽分組表

項次：21 組別：男子國中組

2 組 項目：50M 蛙式

水道	記錄		大會
	本縣	單位	
姓名	單	位	成績
1			
2			
3	林承善	中興國中	
4	蔡傑丞	普台國中	
5	林律綸	森優教育機構	國中
6	陳宜鈺	中興國中	
7	方翌帆	普台國中	
8			

項次：22 組別：女子高中組

1 組 項目：50M 蛙式

水道	記錄		大會
	本縣	單位	
姓名	單	位	成績
1			
2			
3	洪沙宣	埔里高工	
4	羅恩妤	南投高中	
5	王玉緣	南投高商	
6			
7			
8			

項次：23 組別：男子高中組

1 組 項目：50M 蛙式

水道	記錄		大會
	本縣	單位	
姓名	單	位	成績
1			
2	賴品澄	埔里高工	
3	林宥崑	埔里高工	
4	蕭詠恩	南投高商	
5	劉柏汎	埔里高工	
6	林孝邑	埔里高工	
7	鄭豐翰	普台高中	
8			

項次：24 組別：女子國中組

1 組 項目：200M 仰式

水道	記錄		大會
	本縣	單位	
姓名	單	位	成績
1			
2			
3	林庭鈺	大成國中	
4	劉洧彤	埔里國中	
5	許韶庭	埔里國中	
6	陳宸瑄	延和國中	
7			
8			

項次：25 組別：男子國中組

1 組 項目：200M 仰式

水道	記錄		大會
	本縣	單位	
姓名	單	位	成績
1			
2			
3	劉洧鉸	埔里國中	
4	許丞瀚	埔里國中	
5	黃星翰	埔里國中	
6			
7			
8			

項次：26 組別：女子高中組

1 組 項目：200M 仰式

水道	記錄		大會
	本縣	單位	
姓名	單	位	成績
1			
2			
3	李育嘉	暨大附中	
4	王璇	埔里高工	
5	高迎筑	埔里高工	
6			
7			
8			

項次：27 組別：男子高中組

1 組 項目：200M 仰式

水道	記錄		大會
	本縣	單位	
姓名	單	位	成績
1			
2			
3	黃宥恩	埔里高工	
4	林鎧穎	埔里高工	
5	江泰閎	埔里高工	
6			
7			
8			

項次：28 組別：女子國小組

1 組 項目：50M 蝶式

水道	記錄		大會
	本縣	單位	
姓名	單	位	成績
1	沈宜樞	溪南國小	
2	曾郁詠	普台國小	
3	賴妍婷	埔里國小	
4	林逸晨	光華國小	
5	許丞欣	埔里國小	
6	黃微喬	愛蘭國小	
7	陳柔卉	普台國小	
8			

項次：29 組別：男子國小組

1 組 項目：50M 蝶式

水道	記錄		大會
	本縣	單位	
姓名	單	位	成績
1	廖宸緯	新豐國小	
2	賴佯辰	埔里國小	
3	鄒皓緯	嘉和國小	
4	吳焉愷	光華國小	
5	賴柏樺	南投國小	
6	胡宇騏	埔里國小	
7	李翊源	埔里國小	
8	江宥霆	普台國小	

項次：29 組別：男子國小組

2 組 項目：50M 蝶式

水道	記錄		大會
	本縣	單位	
姓名	單	位	成績
1			
2			
3	林嘉宥	竹山國小	
4	郭承宇	普台國小	
5	林亨駿	竹山國小	
6			
7			
8			

項次：30 組別：女子國中組

1 組 項目：50M 蝶式

水道	記錄		大會
	本縣	單位	
姓名	單	位	成績
1			
2			
3	彭宥寧	大成國中	
4	藍詠晴	南投國中	
5	蔡怡如	埔里國中	
6	潘郁心	竹山國中	
7			
8			

項次：31 組別：男子國中組

1 組 項目：50M 蝶式

水道	記錄		大會
	本縣	單位	
姓名	單	位	成績
1	張宸皓	森優教育機構	國中
2	沈士朋	宏仁國中	
3	蕭力勝	埔里國中	
4	藍子桓	中興國中	
5	張詠翔	南崗國中	
6	鍾政桀	埔里國中	
7	陳品丞	普台國中	
8			

南投縣 115 年中小學聯合運動會游泳比賽分組表

項次：32 組別：女子高中組

1 組 項目：50M 蝶式

	記錄	本縣	大會
水道	姓名	單位	成績
1			
2			
3			
4	余品瑤	埔里高工	
5	洪沙宣	埔里高工	
6			
7			
8			

項次：33 組別：男子高中組

1 組 項目：50M 蝶式

	記錄	本縣	大會
1			
2			
3	許晏誠	埔里高工	
4	劉柏汎	埔里高工	
5	蔡榮樂	埔里高工	
6	賴品澄	埔里高工	
7			
8			

項次：34 組別：女子國中組

1 組 項目：200M 蛙式

	記錄	本縣	大會
1			
2			
3	楊旻棋	旭光國中部	
4	劉洧彤	埔里國中	
5	徐恩雅	埔里國中	
6	王千毓	旭光國中部	
7			
8			

項次：35 組別：男子國中組

1 組 項目：200M 蛙式

	記錄	本縣	大會
1			
2	蔡傑丞	普台國中	
3	蔡承澤	宏仁國中	
4	徐浩	南崗國中	
5	朱立宇	同德高中國中部	
6	方翌帆	普台國中	
7			
8			

項次：36 組別：男子高中組

1 組 項目：200M 蛙式

	記錄	本縣	大會
水道	姓名	單位	成績
1			
2			
3			
4	江泰閎	埔里高工	
5	涂宸璋	埔里高工	
6			
7			
8			

項次：37 組別：女子國小組

1 組 項目：100M 自由式

	記錄	本縣	大會
1	蔡淳嫻	埔里國小	
2	戴馨	南光國小	
3	黃宇琳	中原國小	
4	陳宥妍	南投國小	
5	曾彩苓	埔里國小	
6	蔡禾芊	光華國小	
7	張安潔	南投國小	
8	許丞欣	埔里國小	

項次：37 組別：女子國小組

2 組 項目：100M 自由式

	記錄	本縣	大會
1			
2	張郁霖	竹山國小	
3	李沐霖	溪南國小	
4	簡巧歆	平和國小	
5	黃琳恩	愛蘭國小	
6	白書安	炎峰國小	
7	魏安穎	育英國小	
8			

項次：38 組別：男子國小組

1 組 項目：100M 自由式

	記錄	本縣	大會
1	賴序辰	埔里國小	
2	潘俊愷	普台國小	
3	林宸鉸	南投國小	
4	程奕猷	光華國小	
5	林言安	南光國小	
6	胡宇騏	埔里國小	
7	張翔屹	溪南國小	
8	陳奕丞	埔里國小	

項次：38 組別：男子國小組

2 組 項目：100M 自由式

	記錄	本縣	大會
水道	姓名	單位	成績
1			
2	簡辰翰	南投國小	
3	陳柏穎	愛蘭國小	
4	吳昱勳	大成國小	
5	唐鈞廷	平和國小	
6	余睿翊	愛蘭國小	
7	孫睿哲	愛蘭國小	
8			

項次：38 組別：男子國小組

3 組 項目：100M 自由式

	記錄	本縣	大會
1			
2			
3	林嘉宥	竹山國小	
4	江宥霆	普台國小	
5	林庚弘	竹山國小	
6	黃宥瑞	南投國小	
7	廖宸緯	新豐國小	
8			

項次：39 組別：女子國中組

1 組 項目：100M 自由式

	記錄	本縣	大會
1			
2	廖子菱	宏仁國中	
3	林子安	埔里國中	
4	羅苡恩	南崗國中	
5	徐恩雅	埔里國中	
6	周珈羽	宏仁國中	
7	曾品涵	普台國中	
8			

項次：40 組別：男子國中組

1 組 項目：100M 自由式

	記錄	本縣	大會
1	劉禹濶	普台國中	
2	黃哲璋	埔里國中	
3	林言澤	宏仁國中	
4	林裕堉	名間國中	
5	蕭力騰	埔里國中	
6	鄭仲佑	埔里國中	
7	蔡丞睿	宏仁國中	
8			

南投縣 115 年中小學聯合運動會游泳比賽分組表

項次：41 組別：女子高中組

1 組 項目：100M 自由式

	記錄	本縣	大會
水道	姓名	單位	成績
1			
2			
3			
4	江若安	普台高中	
5	陳芝云	普台高中	
6			
7			
8			

項次：42 組別：男子高中組

1 組 項目：100M 自由式

	記錄	本縣	大會
1			
2			
3	蔡榮樂	埔里高工	
4	傅浩丞	埔里高工	
5	張義安	埔里高工	
6	鍾昕諾	埔里高工	
7			
8			

項次：43 組別：女子國小組

1 組 項目：100M 仰式

	記錄	本縣	大會
1			
2			
3	李晴芸	溪南國小	
4	蘇芳儀	埔里國小	
5	賴芷綾	普台國小	
6	李沐霖	溪南國小	
7			
8			

項次：44 組別：男子國小組

1 組 項目：100M 仰式

	記錄	本縣	大會
1	林鼎祐	平和國小	
2	劉宴均	南投國小	
3	簡辰翰	南投國小	
4	林宸鉸	南投國小	
5	黃哲睿	埔里國小	
6	賴柏樺	南投國小	
7	李翊源	埔里國小	
8			

項次：45 組別：女子國中組

1 組 項目：100M 仰式

	記錄	本縣	大會
水道	姓名	單位	成績
1			
2	陳宸瑄	延和國中	
3	許韶庭	埔里國中	
4	林芸溱	延和國中	
5	龔宥禎	南崗國中	
6	林庭鈺	大成國中	
7			
8			

項次：46 組別：男子國中組

1 組 項目：100M 仰式

	記錄	本縣	大會
1			
2			
3	陳子濬	宏仁國中	
4	盧嘉樂	均頭國中	
5	黃星翰	埔里國中	
6	林言澤	宏仁國中	
7			
8			

項次：47 組別：女子高中組

1 組 項目：100M 仰式

	記錄	本縣	大會
1			
2			
3	李育嘉	暨大附中	
4	王璇	埔里高工	
5	高迎筑	埔里高工	
6			
7			
8			

項次：48 組別：男子高中組

1 組 項目：100M 仰式

	記錄	本縣	大會
1			
2			
3			
4	林宥崑	埔里高工	
5	林鎧穎	埔里高工	
6			
7			
8			

項次：49 組別：男子國中組

1 組 項目：400M 混合四式

	記錄	本縣	大會
水道	姓名	單位	成績
1			
2			
3			
4	盧嘉樂	均頭國中	
5			
6			
7			
8			

項次：50 組別：男子高中組

1 組 項目：400M 混合四式

	記錄	本縣	大會
1			
2			
3			
4	林凱鑫	埔里高工	
5	柯孟治	埔里高工	
6			
7			
8			

項次：51 組別：女子國小組

1 組 項目：4X50M 自由式

	記錄	本縣	大會
1			
2			
3	如名單	普台國小	
4	如名單	南投國小	
5	如名單	埔里國小	
6	如名單	竹山國小	
7			
8			

項次：52 組別：男子國小組

1 組 項目：4X50M 自由式

	記錄	本縣	大會
1			
2			
3	如名單	普台國小	
4	如名單	南投國小	
5	如名單	埔里國小	
6	如名單	竹山國小	
7			
8			

南投縣 115 年中小學聯合運動會游泳比賽分組表

項次：53 組別：女子國中組

1 組 項目：4X100M 自由式

水道	姓名	單	位	成績
1				
2				
3				
4	如名單	埔里國中		
5	如名單	普台國中		
6				
7				
8				

項次：54 組別：男子國中組

1 組 項目：4X100M 自由式

水道	姓名	單	位	成績
1				
2				
3	如名單	普台國中		
4	如名單	埔里國中		
5	如名單	宏仁國中		
6				
7				
8				

項次：55 組別：女子高中組

1 組 項目：4X100M 自由式

水道	姓名	單	位	成績
1				
2				
3				
4	如名單	埔里高工		
5				
6				
7				
8				

項次：56 組別：男子高中組

1 組 項目：4X100M 自由式

水道	姓名	單	位	成績
1				
2				
3				
4	如名單	埔里高工		
5				
6				
7				
8				

項次：57 組別：男子國中組

1 組 項目：400M 自由式

水道	姓名	單	位	成績
1				
2	蔡丞睿	宏仁國中		
3	黃哲璋	埔里國中		
4	朱立宇	同德高中	中國中部	
5	鄭仲佑	埔里國中		
6	劉洧鉸	埔里國中		
7	蔡承澤	宏仁國中		
8				

項次：58 組別：男子高中組

1 組 項目：400M 自由式

水道	姓名	單	位	成績
1				
2				
3	柯孟治	埔里高工		
4	傅浩丞	埔里高工		
5	張義安	埔里高工		
6	黃宥恩	埔里高工		
7				
8				

項次：59 組別：女子國小組

1 組 項目：100M 蛙式

水道	姓名	單	位	成績
1	楊祐瑋	南投國小		
2	沈宜瑾	溪南國小		
3	蔡淳嫻	埔里國小		
4	黃宇琳	中原國小		
5	徐逸	南投國小		
6	李沐霖	溪南國小		
7	吳沛恩	竹山國小		
8	蘇軒安	南投國小		

項次：60 組別：男子國小組

1 組 項目：100M 蛙式

水道	姓名	單	位	成績
1	林彥辰	竹山國小		
2	劉宴均	南投國小		
3	林言安	南光國小		
4	程奕猷	光華國小		
5	蔡布軍	光華國小		
6	林銓穎	南投國小		
7	蔡田科	光華國小		
8	林辰翰	竹山國小		

項次：60 組別：男子國小組

2 組 項目：100M 蛙式

水道	姓名	單	位	成績
1	林庚弘	竹山國小		
2	唐鈞廷	平和國小		
3	王正宏	埔里國小		
4	林品瀚	光華國小		
5	林宸佑	南投國小		
6	林沐恩	大成國小		
7	王首喻	炎峰國小		
8				

項次：61 組別：女子國中組

1 組 項目：100M 蛙式

水道	姓名	單	位	成績
1	安梓寧	普台國中		
2	楊旻棋	旭光國中部		
3	彭宥寧	大成國中		
4	陳亘彤	南崗國中		
5	陳又安	埔里國中		
6	劉子婕	宏仁國中		
7	王千毓	旭光國中部		
8				

項次：62 組別：男子國中組

1 組 項目：100M 蛙式

水道	姓名	單	位	成績
1	林哲楷	普台國中		
2	林裕堉	名間國中		
3	林承善	中興國中		
4	鄭亮衍	埔里國中		
5	鄭仲佑	埔里國中		
6	徐浩	南崗國中		
7	賴永朕	埔里國中		
8	蔡傑丞	普台國中		

項次：63 組別：女子高中組

1 組 項目：100M 蛙式

水道	姓名	單	位	成績
1				
2				
3				
4	洪沙宣	埔里高工		
5				
6				
7				
8				

南投縣 115 年中小學聯合運動會游泳比賽分組表

項次：**64** 組別：男子高中組

1 組 項目：100M 蛙式

	記錄	本縣	大會
水道	姓名	單位	成績
1			
2			
3	賴品澄	埔里高工	
4	林李邑	埔里高工	
5	涂宸璋	埔里高工	
6	鄭豐翰	普台高中	
7			
8			

項次：**65** 組別：女子國小組

1 組 項目：100M 蝶式

	記錄	本縣	大會
1			
2			
3	魏安穎	育英國小	
4	沈宜瑾	溪南國小	
5	陳怡伶	竹山國小	
6			
7			
8			

項次：**66** 組別：男子國小組

1 組 項目：100M 蝶式

	記錄	本縣	大會
1			
2			
3	黃哲睿	埔里國小	
4	林宸佑	南投國小	
5	賴祥辰	埔里國小	
6	廖宸緯	新豐國小	
7			
8			

項次：**67** 組別：女子國中組

1 組 項目：100M 蝶式

	記錄	本縣	大會
1			
2			
3			
4	劉洧彤	埔里國中	
5	徐思雅	埔里國中	
6			
7			
8			

項次：**68** 組別：男子國中組

1 組 項目：100M 蝶式

	記錄	本縣	大會
水道	姓名	單位	成績
1			
2			
3	詹品豪	大成國中	
4	張詠翔	南崗國中	
5	盧嘉樂	均頭國中	
6	沈士朋	宏仁國中	
7			
8			

項次：**69** 組別：男子高中組

1 組 項目：100M 蝶式

	記錄	本縣	大會
1			
2			
3	鍾昕諾	埔里高工	
4	許晏誠	埔里高工	
5	鍾其宏	埔里高工	
6			
7			
8			

項次：**70** 組別：女子國中組

1 組 項目：200M 自由式

	記錄	本縣	大會
1			
2			
3	鮑薇晴	埔里國中	
4	羅苡恩	南崗國中	
5	李雨芯	埔里國中	
6	周珈羽	宏仁國中	
7			
8			

項次：**71** 組別：男子國中組

1 組 項目：200M 自由式

	記錄	本縣	大會
1			
2	蔡丞睿	宏仁國中	
3	黃哲璋	埔里國中	
4	賴永朕	埔里國中	
5	詹品豪	大成國中	
6	蔡承澤	宏仁國中	
7	蕭力滕	埔里國中	
8			

項次：**72** 組別：女子高中組

1 組 項目：200M 自由式

	記錄	本縣	大會
水道	姓名	單位	成績
1			
2			
3	李育嘉	暨大附中	
4	王璇	埔里高工	
5	高迎筑	埔里高工	
6			
7			
8			

項次：**73** 組別：男子高中組

1 組 項目：200M 自由式

	記錄	本縣	大會
1			
2			
3			
4	張義安	埔里高工	
5	江泰閔	埔里高工	
6			
7			
8			

項次：**74** 組別：女子國小組

1 組 項目：4X50M 混合接力

	記錄	本縣	大會
1			
2			
3	如名單	普台國小	
4	如名單	南投國小	
5	如名單	埔里國小	
6	如名單	竹山國小	
7			
8			

項次：**75** 組別：男子國小組

1 組 項目：4X50M 混合接力

	記錄	本縣	大會
1			
2	如名單	竹山國小	
3	如名單	普台國小	
4	如名單	南投國小	
5	如名單	埔里國小	
6	如名單	永昌國小	
7			
8			

南投縣 115 年中小學聯合運動會游泳比賽分組表

項次：**76** 組別：女子國中組

1 組 項目：4X100M 混合接力

	記錄	本縣	大會
水道	姓名	單	位 成績
1		_____	
2		_____	
3		_____	
4	如名單	埔里國中	_____
5		_____	
6		_____	
7		_____	
8		_____	

項次：**77** 組別：男子國中組

1 組 項目：4X100M 混合接力

	記錄	本縣	大會
1		_____	
2		_____	
3		_____	
4	如名單	埔里國中	_____
5	如名單	宏仁國中	_____
6		_____	
7		_____	
8		_____	

項次：**78** 組別：男子高中組

1 組 項目：4X100M 混合接力

	記錄	本縣	大會
1		_____	
2		_____	
3		_____	
4	如名單	埔里高工	_____
5		_____	
6		_____	
7		_____	
8		_____	

南投縣 115 年中小學聯合運動會游泳比賽場地配置圖

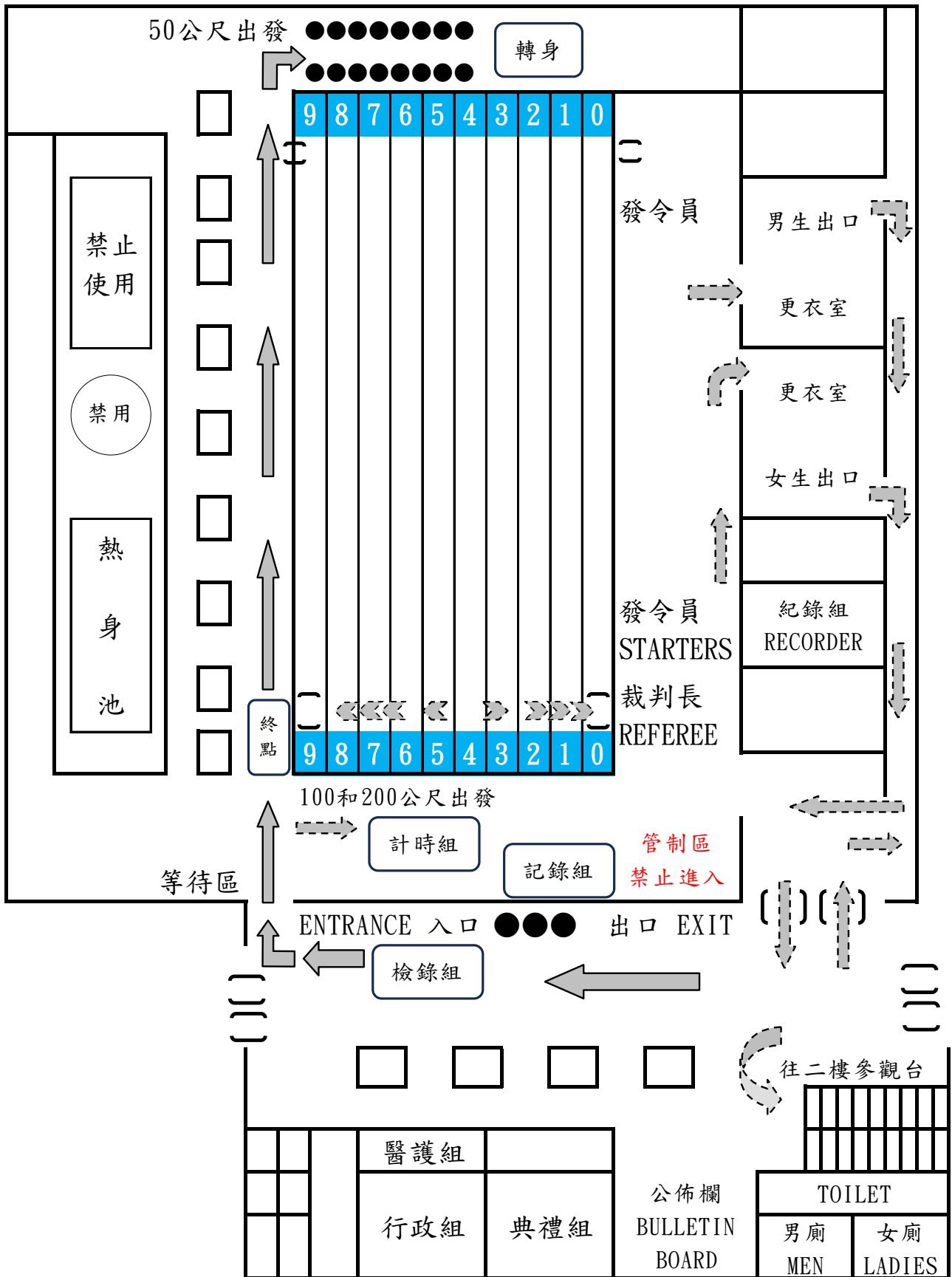

南投縣115年中小學聯合運動會柔道比賽名單

高男 柔道

- 第一級： (本項共 3人報名)
 馬晨皓(中興) 林廷宥(五育) 全聖恩(同德)
- 第二級： (本項共 3人報名)
 何宇中(同德) 張裕成(投高) 阿諾伊斯坦大(投高)
- 第三級： (本項共 4人報名)
 洪書桓(同德) 許沅曜(投高) 幸家恩(投高) 徐德乾(投高)
- 第四級： (本項共 3人報名)
 洪佑麟(同德) 呂尉司(投高) 林攸叡(投高)
- 第五級： (本項共 2人報名)
 施存錫(投高) 黃少軒(投高)
- 第八級： (本項共 2人報名)
 吳元洧(投高) 全銘富(投高)
- 團體： (本項共 4隊報名)
 同德高中： 全聖恩 何宇中 洪佑麟 洪書桓
 南投高中A： 賴易瑋 阿諾伊斯坦大 吳元洧 林攸叡 徐德乾
 南投高中B： 施存錫 呂尉司 幸家恩 全銘富
 南投高中C： 張裕成 許沅曜 黃少軒 簡禾碩

國男 柔道

- 第二級： (本項共 3人報名)
 楊天銘(南崗) 何翊凡(草屯) 許廷宇(草屯)
- 第三級： (本項共 5人報名)
 康荏凱(中興) 何瑞安(同富) 林昆鋒(南崗) 張嘉齊(南崗) 林沃融(南崗)
- 第四級： (本項共 6人報名)
 甘 鑫(同富) 李晉豪(南崗) 邱品皓(南崗) 劉峻騰(南崗) 全嘉諾(草屯) 伍俞嘉(草屯)
- 第五級： (本項共 7人報名)
 伍宇威(同富) 甘 霖(同富) 吳易霖(南崗) 陳鴻軒(草屯) 哈勇.瑪籟(草屯)
 藍允祠(草屯) 莊宇安(草屯)
- 第六級： (本項共11人報名)
 王億恩(同富) 邱毅安(同富) 韓宇恩(南投) 古承弘(南投) 張丞偉(南投) 葉承翰(南崗)
 蕭冠群(南崗) 余冠霖(草屯) 陳鴻光(草屯) 李韋昌(草屯) 谷泉樂(草屯)
- 第七級： (本項共 5人報名)
 張祐豪(南崗) 陳永瑜(南崗) 曾嘉富(草屯) 洪榮鴻(草屯) 顏瑞竑(草屯)
- 第八級： (本項共 4人報名)
 賴仲威(南崗) 邱奕凱(草屯) 徐祥富(草屯) 楊恩傑(草屯)
- 第九級： (本項共 4人報名)
 廖明紳(中興) 邱苡翔(同富) 史元凱(同富) 陳孜睿(南崗)
- 第十級： (本項共 7人報名)
 鄧寶康(南投) 楊蓬庭(南崗) 許博韋(南崗) 張君丞(南崗) 游尚格(草屯) 林柏旭(草屯)
 藍明暉(草屯)
- 團體： (本項共 4隊報名)
 同富國中： 邱苡翔 伍宇威 甘 霖 王億恩 史元凱 何瑞安 邱毅安
 南崗國中A： 許博韋 楊天銘 李晉豪 林沃融 蕭冠群 邱品皓 陳永瑜
 南崗國中B： 林昆鋒 葉承翰 張嘉齊 張祐豪 賴仲威 張君丞 劉峻騰
 草屯國中： 曾嘉富 余冠霖 哈勇.瑪籟 邱奕凱 林誠樂 許廷宇
 楊恩傑

南投縣115年中小學聯合運動會柔道比賽名單

國女 柔道

第三級： (本項共 2人報名)

陳珮甄(南崗) 黃 妃(草屯)

第四級： (本項共 2人報名)

甘芷榕(同富) 陳亘彤(南崗)

第六級： (本項共 4人報名)

劉品涵(南崗) 馬昀真(草屯) 洪佳惠(草屯) 白毓汝(草屯)

小男 柔道

團體： (本項共 4隊報名)

中原國小：	李紹鵬	李俊茗	李諭煒	李佑軒	李佩軒		
發祥國小：	白孟諺	陳半恩	李柏軒				
漳和國小A：	歐宸瑋	王韋傑	彭勻昊	林品陞	吳澤緯	廖品碩	吳泓逸
漳和國小B：	謝孟然	林宥均	張兆璋	陳秋蔚	李皓丞	余凱薪	謝境家

小女 柔道

團體： (本項共 3隊報名)

草屯國小：	張詠婷	莊凱晴	吳沛珊	張晨芝	鄭家妮		
發祥國小：	哈妮瑪籟	瓦旦	黃子萁	李芯好	幸 璇	林芷悅	李婕妤
漳和國小：	范家榛	張芯慈	游景喻	葉又寧	陳鈺誼	游欣諭	顏苡萌

小男 高年級 柔道

第二級： (本項共 4人報名)

嚴茂銓(草屯) 林佑宸(草屯) 高偉丞(草屯) 歐宸瑋(漳和)

第三級： (本項共 3人報名)

李佑軒(中原) 司曜霖(同富) 謝孟然(漳和)

第五級： (本項共 2人報名)

李俊茗(中原) 廖健宥(紅葉)

第八級： (本項共 4人報名)

柯廷謁(炎峰) 鄭家恩(草屯) 白孟諺(發祥) 陳俊雄(漳和)

小男 中年級 柔道

第一級： (本項共 2人報名)

李柏軒(發祥) 李皓丞(漳和)

第二級： (本項共 4人報名)

謝境家(漳和) 吳泓逸(漳和) 林預惟(漳和) 范廷章(漳和)

第三級： (本項共 5人報名)

李佩軒(中原) 李諭煒(中原) 吳承睿(漳和) 張宸睿(漳和) 張豐顛(漳和)

第四級： (本項共 2人報名)

王韋傑(漳和) 余凱薪(漳和)

第五級： (本項共 3人報名)

陳半恩(發祥) 吳澤緯(漳和) 彭勻昊(漳和)

第八級： (本項共 2人報名)

陳秋蔚(漳和) 廖品碩(漳和)

南投縣115年中小學聯合運動會柔道比賽名單

小女高年級 柔道

第二級： (本項共 2人報名)

李婕妤(發祥) 游欣諭(漳和)

第三級： (本項共 3人報名)

許雯涵(紅葉) 哈妮瑪籟瓦旦(發祥) 葉又寧(漳和)

第五級： (本項共 2人報名)

李芷誼(炎峰) 范家榛(漳和)

第六級： (本項共 2人報名)

莊凱晴(草屯) 張芯慈(漳和)

第八級： (本項共 2人報名)

洪子惠(紅葉) 林芷悅(發祥)

小女中年級 柔道

第一級： (本項共 3人報名)

張晨芝(草屯) 幸 臻(發祥) 幸 璇(發祥)

第二級： (本項共 3人報名)

吳沛珊(草屯) 李芯妤(發祥) 張芮貞(發祥)

第四級： (本項共 2人報名)

陳鈺誼(漳和) 謝昀瞳(漳和)

第五級： (本項共 3人報名)

鄭家妮(草屯) 黃子萁(發祥) 顏苡萌(漳和)

南投縣 115 年中小學聯合運動會柔道裁判及工作人員名單

裁判組

競賽總召集人：簡賜勝

會場總指揮：吳國彰

審判委員召集人：江欽輝

審判委員：官政亮 蔡文豐 許進益 黃坤燕

技術委員召集人：李青錦

技術委員：幸惠民 林江明 柯東昌 簡茂安 鄭仁鎰 黃東卿

裁判長：洪清順

副裁判長：洪君業 洪義雄

裁判組長（一）：簡佑峰

裁判組長（二）：龔聖凱

裁判：何宇中 全莎妃 李峰鈞 李政浩 洪佑麟 田宓赫 簡新佑
賴建霖 鄭予靜 陳庭 陳歆 黃世傑 黃庭瑋

場地組

場地維護：曹世穎 李松鑫

成績記錄組

成績統計回報：李雅琪

服務組

裁判、單位報到：蔡佳惠

競賽組

賽務推動：陳欣湄

賽務檢錄：吳玉鶴

競賽組長：林靜妙

競賽組：何憶如

計時記錄組

計時記錄：劉莉莉 陳航販

南投縣 115 年中小學聯合運動會柔道競賽規程

一、比賽日期：民國 115 年 3 月 7 日起 1 天。

二、比賽場地：草屯國中（學生活動中心）。

三、比賽組別：

（一）團體組每隊 7 人（正選 5 名，候補 2 名）。

- | | |
|-------------------|-------------------|
| 1. 高中男子組（不分段級限體重） | 2. 高中女子組（不分段級限體重） |
| 3. 國中男子組（限體重） | 4. 國中女子組（限體重） |
| 5. 國小男子組（限體重） | 6. 國小女子組（限體重） |

（二）個人組：

- | | | |
|-------------|-------------|-------------|
| 1. 高中男子組 | 2. 高中女子組 | 3. 國中男子組 |
| 4. 國中女子組 | 5. 國小男子高年級組 | 6. 國小男子中年級組 |
| 7. 國小女子高年級組 | 8. 國小女子中年級組 | |

四、參加辦法：

（一）戶籍規定：學籍及年齡規定：須符合競賽總則第六條相關規定。

（二）註冊人數：每量級報名人數不限。團體組不限報名隊數，一人限報一隊，不可跨隊出賽。

五、註冊：依據競賽總則第七條規定辦理。

六、比賽辦法：

（一）比賽規則：採用中華民國柔道總會審定公佈之 114 年最新國際柔道比賽規則。

（二）比賽制度：

1. 團體組：4 隊以上採單淘汰，3 隊以下採分組循環賽。
2. 個人組：4 人以上採單淘汰，3 人以下採分組循環賽。
3. 各量級於比賽當天過磅，比賽前半小時當場抽籤，未到者不得異議。

（三）比賽規定：

1. 國小組不可使用勒頸、關節技；國中組不可使用關節技。國小組請注意最新比賽相關規定。
2. 團體組出場選手體重限制如下：
 - （1）高中男子組、高中女子組：先鋒限第一、二、三級，次鋒限第二、三、四級，中堅限第三、四、五級，副將限第四、五、六級，主將限第六、七、八級。
 - （2）國中男子組、國中女子組：先鋒一、二、三級，次鋒限三、四、五級，中堅限五、六、七級，副將限六、七、八級，主將八、九、十級，照體重順位。
 - （3）國小男子組、國小女子組：先鋒限第一、二級，次鋒線限第三、四級、中堅限第四、五級，副將限第五、六級，主將限第六、七級，照體重順位。
 - （4）超齡、超重之選手禁止參加團體賽。（違規隊伍經檢舉或大會發現，取消該隊比賽成績）。
3. 網路報名前，請各單位領隊、教練詳閱競賽規程規定再上網填報，避免體重量級填報錯誤而被取消比賽資格。

(四) 比賽分級：

1. 高中男子組：依體重分為八級

第一級：55 公斤以下	第二級：55.1 至 60 公斤	第三級：60.1 至 66 公斤
第四級：66.1 至 73 公斤	第五級：73.1 至 81 公斤	第六級：81.1 至 90 公斤
第七級：90.1 至 100 公斤	第八級：100.1 公斤以上	

2. 高中女子組：依體重分為八級

第一級：45 公斤以下	第二級：45.1 至 48 公斤	第三級：48.1 至 52 公斤
第四級：52.1 至 57 公斤	第五級：57.1 至 63 公斤	第六級：63.1 至 70 公斤
第七級：70.1 至 78 公斤	第八級：78.1 公斤以上	

3. 國中男子組：依體重分為十級

第一級：38 公斤以下	第二級：38.1 至 42 公斤	第三級：42.1 至 46 公斤
第四級：46.1 至 50 公斤	第五級：50.1 至 55 公斤	第六級：55.1 至 60 公斤
第七級：60.1 至 66 公斤	第八級：66.1 至 73 公斤	第九級：73.1 至 81 公斤
第十級：81.1 公斤以上		

4. 國中女子組：依體重分為九級

第一級：36 公斤以下	第二級：36.1 至 40 公斤	第三級：40.1 至 44 公斤
第四級：44.1 至 48 公斤	第五級：48.1 至 52 公斤	第六級：52.1 至 57 公斤
第七級：57.1 至 63 公斤	第八級：63.1 至 70 公斤	第九級：70.1 公斤以上

5. 國小男子、女子高年級組：依體重分為八級（限國小 5-6 年級）

第一級：30 公斤以下	第二級：30.1 至 33 公斤	第三級：33.1 至 37 公斤
第四級：37.1 至 41 公斤	第五級：41.1 至 45 公斤	第六級：45.1 至 50 公斤
第七級：50.1 至 55 公斤		
第八級：特別級：(1) 55.1 公斤以上 (2) 超齡：14 歲以下為限		

6. 國小男子、女子中年級組：依體重分為九級（限國小 4 年級以下）

第一級：26 公斤以下	第二級：26.1 至 30 公斤	第三級：30.1 至 33 公斤
第四級：33.1 至 37 公斤	第五級：37.1 至 41 公斤	第六級：41.1 至 45 公斤
第七級：45.1 至 50 公斤	第八級：50.1 至 55 公斤	第九級：55.1 公斤以上

七、場地器材設備：依據競賽總則第十一條規定辦理。

八、申訴：依據競賽總則第十三條規定辦理。

九、獎勵：依據競賽總則第十條規定辦理。

南投縣 115 年中小學聯合運動會柔道賽程表

單位報到、過磅	07：30	裁判報到	08：00	備註
領隊技術會議	08：10	裁判會議	08：20	
第一場地	時間	第二場地	時間	
國中男子團體組（3場） 國小女子團體組（3場）	08：30 09：30	高中男子團體組（3場） 國小男子團體組（3場）	08：30 09：30	
國小女子個人組 全部量級（11場）	09：30 	國小男子高年級個人組 第二、三、五、八級（10場）	09：30 	
國小男子中年級個人組 第四、五、八級（5場）	12：00	國小男子中年級個人組 第一、二、三級（8場）	12：00	
頒獎、休息（用餐）				
國中男子個人組 第二、三、四、五、六、七級 （37場）	13：00 比賽結束	高中男子個人組（15場） 國中女子個人組 全部量級（6場） 國中男子個人組 第八、九、十級（15場）	13：00 比賽結束	

* 中午有休息，下午 13：00 開始比賽。

* 各量級個人組場地，競賽組得隨時更動場地執行比賽。

（請隨時注意廣播）

* 各單位離開比賽場地前，請帶隊師長告訴隊員清理該單位休息區垃圾。

* 各單位離開比賽場地前，請確認是否已領取該單位獎盃、獎牌。

獎狀由大會統一寄出。

南投縣 115 年中小學聯合運動會柔道賽程表

高中男子團體組

參賽選手姓名單位

1. 南投高中A
2. 南投高中B
3. 南投高中C
4. 同德高中

參賽隊數：4

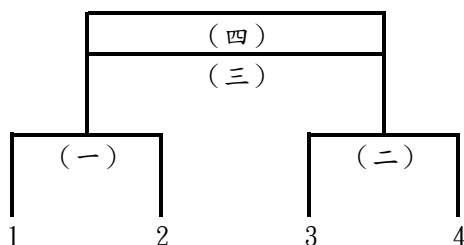

冠軍：

亞軍：

季軍：

國中男子團體組

參賽選手姓名單位

1. 南崗國中A
2. 南崗國中B
3. 同富國中
4. 草屯國中

參賽隊數：4

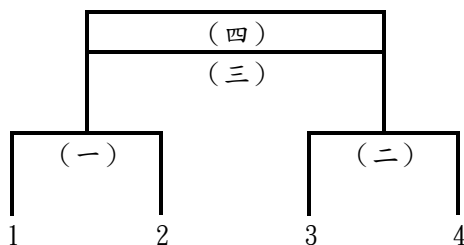

冠軍：

亞軍：

季軍：

國小男子團體組

參賽選手姓名單位

1. 漳和國小A
2. 漳和國小B
3. 發祥國小
4. 中原國小

參賽隊數：4

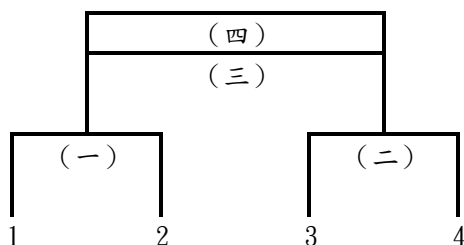

冠軍：

亞軍：

季軍：

國小女子團體組

參賽選手姓名單位

1. 漳和國小
2. 發祥國小
3. 草屯國小

參賽隊數：3

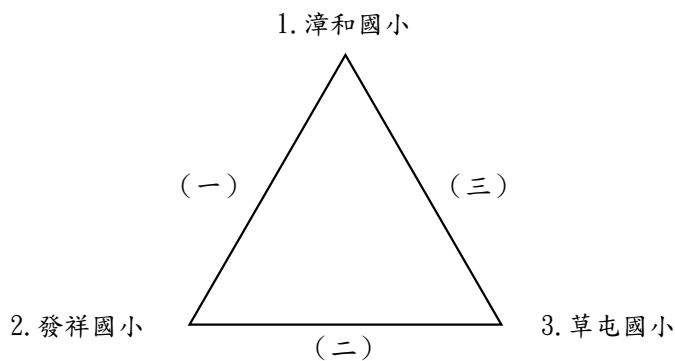

冠軍：

亞軍：

南投縣 115 年中小學聯合運動會柔道賽程表

高中男子個人組 第一級:55kg以下

參賽選手姓名單位

1. 馬晨皓(中興)
2. 林廷宥(五育)
3. 全聖恩(同德)

參賽人數：3

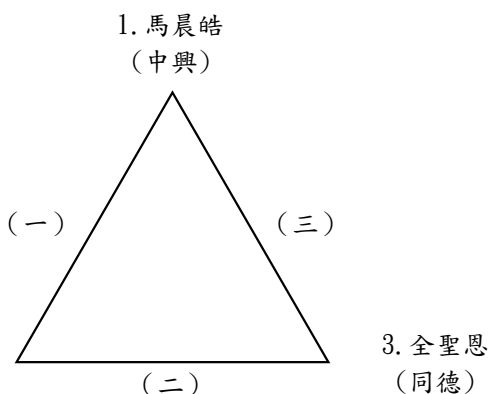

冠軍： _____

亞軍： _____

高中男子個人組 第二級:55.1~60kg以下

參賽選手姓名單位

1. 張裕成(南投)
2. 阿諾伊斯坦大(南投)
3. 何宇中(同德)

參賽人數：3

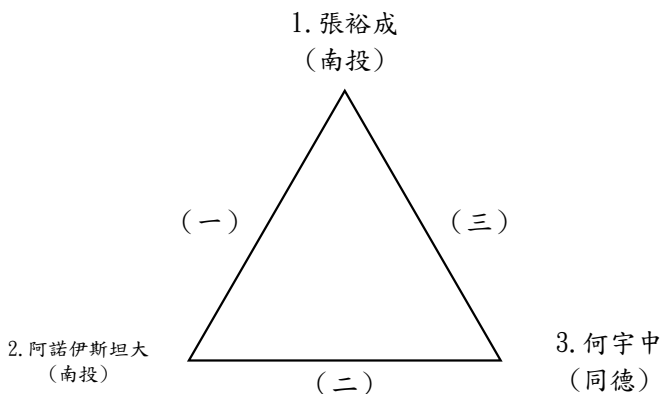

冠軍： _____

亞軍： _____

高中男子個人組 第三級:60.1~66kg以下

參賽選手姓名單位

1. 幸家恩(南投)
2. 徐德乾(南投)
3. 許沅曜(南投)
4. 洪書桓(同德)

參賽人數：4

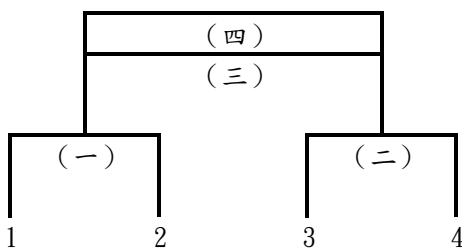

冠軍： _____

亞軍： _____

季軍： _____

南投縣 115 年中小學聯合運動會柔道賽程表

高中男子個人組 第四級:66.1~73kg以下

參賽選手姓名單位

1. 呂尉司(南投)
2. 林攸叡(南投)
3. 洪佑麟(同德)

參賽人數：3

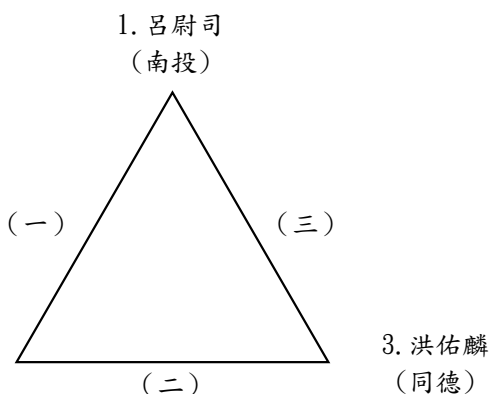

冠軍：

亞軍：

高中男子個人組 第五級:73.1~81kg以下

參賽選手姓名單位

1. 施存錫(南投)
2. 黃少軒(南投)

參賽人數：2

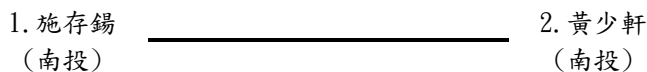

冠軍：

高中男子個人組 第八級:+100.1kg以上

參賽選手姓名單位

1. 全銘富(南投)
2. 吳元洧(南投)

參賽人數：2

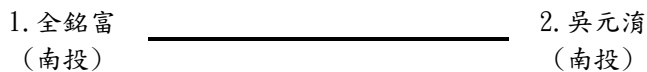

冠軍：

國中男子個人組 第二級:38.1~42kg以下

參賽選手姓名單位

1. 許廷宇(草屯)
2. 何翊凡(草屯)
3. 楊天銘(南崗)

參賽人數：3

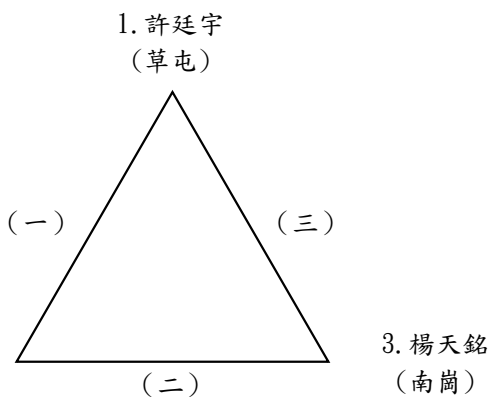

冠軍：

亞軍：

南投縣 115 年中小學聯合運動會柔道賽程表

國中男子個人組 第三級:42.1~46kg以下

參賽選手姓名單位

1. 康荏凱(中興)
2. 張嘉齊(南崗)
3. 林昆鋒(南崗)
4. 林沃融(南崗)
5. 何瑞安(同富)

參賽人數：5

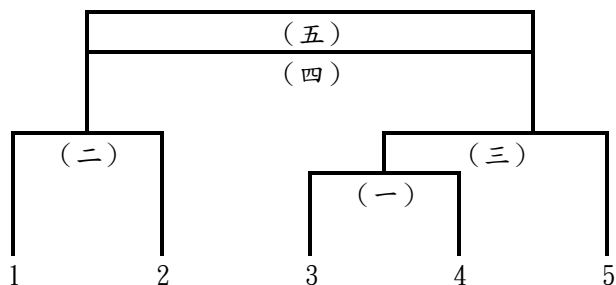

冠軍： _____
 亞軍： _____
 季軍： _____

國中男子個人組 第四級:46.1~50kg以下

參賽選手姓名單位

1. 劉峻騰(南崗)
2. 李晉豪(南崗)
3. 邱品皓(南崗)
4. 甘鑫(同富)
5. 伍俞嘉(草屯)
6. 全嘉諾(草屯)

參賽人數：6

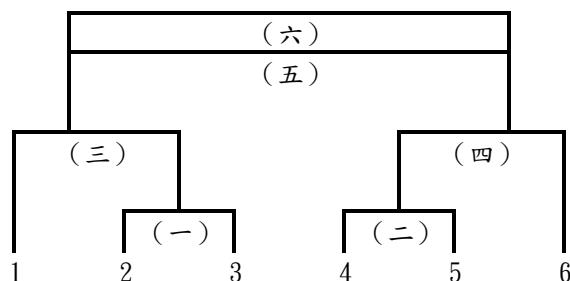

冠軍： _____
 亞軍： _____
 季軍： _____

國中男子個人組 第五級:50.1~55kg以下

參賽選手姓名單位

1. 吳易霖(南崗)
2. 甘霖(同富)
3. 伍宇威(同富)
4. 莊宇安(草屯)
5. 藍允祠(草屯)
6. 陳鴻軒(草屯)
7. 哈勇·瑪籟(草屯)

參賽人數：7

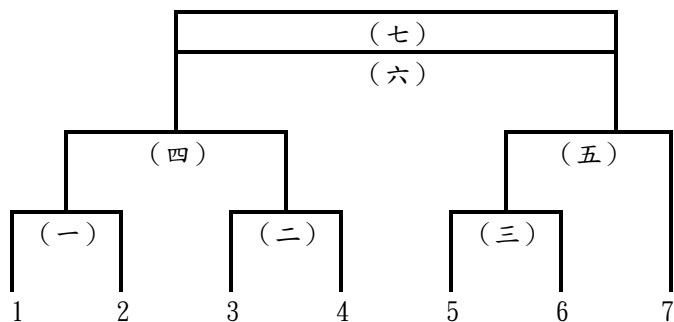

冠軍： _____
 亞軍： _____
 季軍： _____

南投縣 115 年中小學聯合運動會柔道賽程表

國中男子個人組 第六級:55.1~60kg以下

參賽選手姓名單位

1. 葉承翰(南崗)
2. 蕭冠群(南崗)
3. 韓宇恩(南投)
4. 古承弘(南投)
5. 張丞偉(南投)
6. 王億恩(同富)
7. 邱毅安(同富)
8. 谷泉樂(草屯)
9. 余冠霖(草屯)
10. 李韋昌(草屯)
11. 陳鴻光(草屯)

參賽人數：11

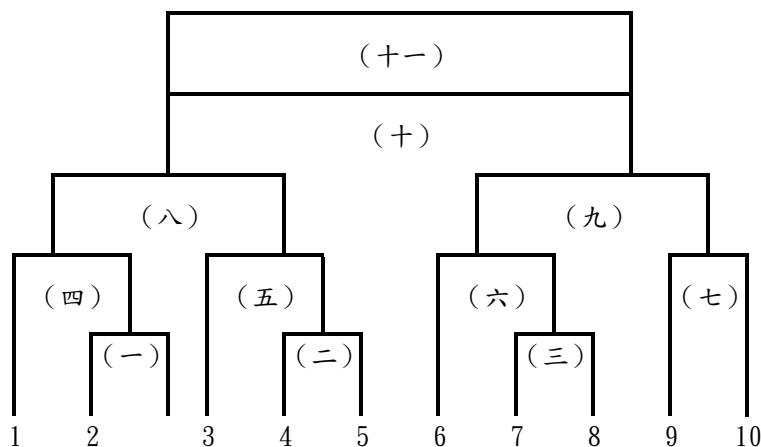

冠軍：

亞軍：

季軍：

國中男子個人組 第七級:60.1~66kg以下

參賽選手姓名單位

1. 陳永瑜(南崗)
2. 張祐豪(南崗)
3. 顏瑞竑(草屯)
4. 曾嘉富(草屯)
5. 洪榮鴻(草屯)

參賽人數：5

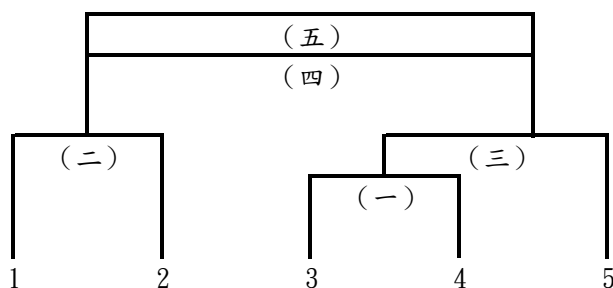

冠軍：

亞軍：

季軍：

國中男子個人組 第八級:66.1~73kg以下

參賽選手姓名單位

1. 賴仲威(南崗)
2. 邱奕凱(草屯)
3. 徐祥富(草屯)
4. 楊恩傑(草屯)

參賽人數：4

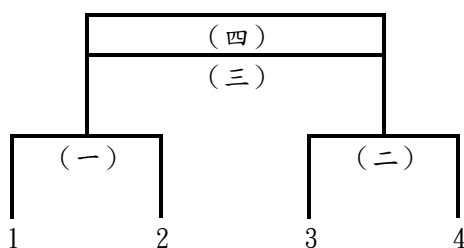

冠軍：

亞軍：

季軍：

國中男子個人組 第九級:73.1~81kg以下

參賽選手姓名單位

1. 廖明紳(中興)
2. 陳孜睿(南崗)
3. 邱苡翔(同富)
4. 史元凱(同富)

參賽人數：4

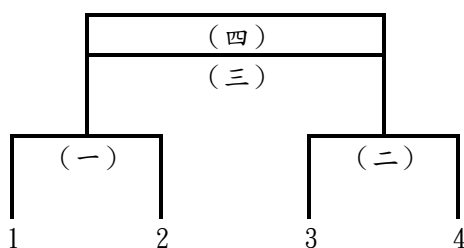

冠軍：

亞軍：

季軍：

南投縣 115 年中小學聯合運動會柔道賽程表

國中男子個人組 第十級:+81.1kg以上

參賽選手姓名單位

1. 張君丞(南崗)
2. 許博韋(南崗)
3. 楊蓬庭(南崗)
4. 鄧寶康(南投)
5. 林柏旭(草屯)
6. 游尚格(草屯)
7. 藍明暉(草屯)

參賽人數：7

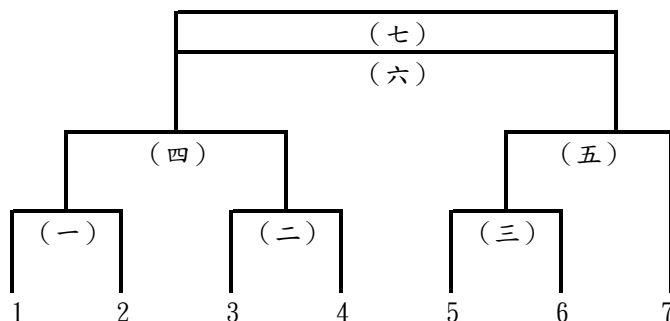

冠軍：_____

亞軍：_____

季軍：_____

國中女子個人組 第三級:40.1~44kg以下

參賽選手姓名單位

1. 陳珮甄(南崗)
2. 黃妃(草屯)

參賽人數：2

1. 陳珮甄 (南崗) _____ 2. 黃妃 (草屯)

冠軍：_____

國中女子個人組 第四級:44.1~48kg以下

參賽選手姓名單位

1. 陳亘彤(南崗)
2. 甘芷榕(同富)

參賽人數：2

1. 陳亘彤 (南崗) _____ 2. 甘芷榕 (同富)

冠軍：_____

國中女子個人組 第六級:52.1~57kg以下

參賽選手姓名單位

1. 劉品涵(南崗)
2. 洪佳惠(草屯)
3. 馬昀真(草屯)
4. 白毓汝(草屯)

參賽人數：4

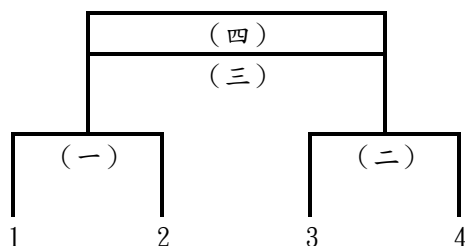

冠軍：_____

亞軍：_____

季軍：_____

南投縣 115 年中小學聯合運動會柔道賽程表

國小男子高年級個人組 第二級:30.1~33kg以下

參賽選手姓名單位

1. 歐宸瑋(漳和)
2. 嚴茂銓(草屯)
3. 林佑宸(草屯)
4. 高偉丞(草屯)

參賽人數：4

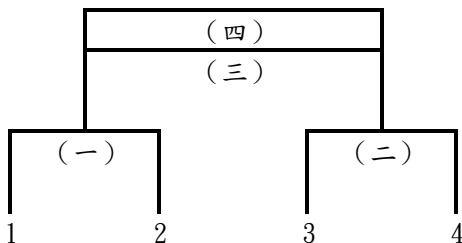

冠軍： _____
 亞軍： _____
 季軍： _____

國小男子高年級個人組 第三級:33.1~37kg以下

參賽選手姓名單位

1. 李佑軒(中原)
2. 司曜霖(同富)
3. 謝孟然(漳和)

參賽人數：3

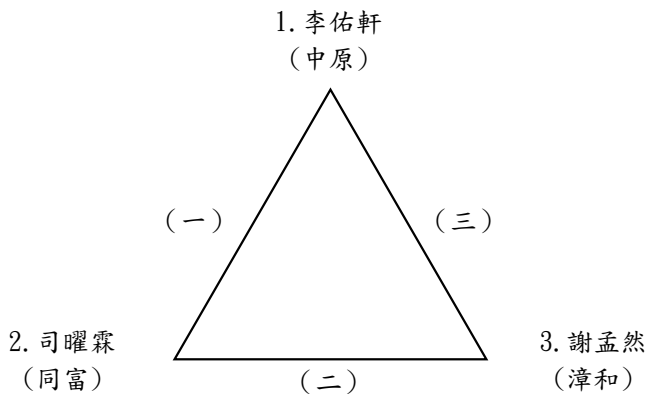

冠軍： _____
 亞軍： _____

國小男子高年級個人組 第五級:41.1~45kg以下

參賽選手姓名單位

1. 李俊茗(中原)
2. 廖健宥(紅葉)

參賽人數：2

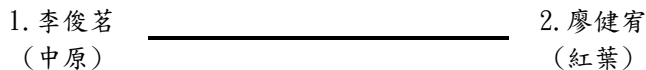

冠軍： _____

國小男子高年級個人組 第八級:55.1kg以上

參賽選手姓名單位

1. 白孟諺(發祥)
2. 陳俊雄(漳和)
3. 柯廷謁(炎峰)
4. 鄭家恩(草屯)

參賽人數：4

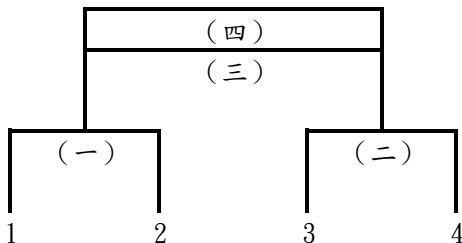

冠軍： _____
 亞軍： _____
 季軍： _____

南投縣 115 年中小學聯合運動會柔道賽程表

國小女子高年級個人組 第八級:55.1kg以上

參賽選手姓名單位

1. 林芷悅(發祥)
2. 洪子惠(紅葉)

1. 林芷悅 _____ 2. 洪子惠
(發祥) (紅葉)

冠軍: _____

參賽人數: 2

國小男子中年級個人組 第一級:-26kg以下

參賽選手姓名單位

1. 李皓丞(漳和)
2. 李柏軒(發祥)

1. 李皓丞 _____ 2. 李柏軒
(漳和) (發祥)

冠軍: _____

參賽人數: 2

國小男子中年級個人組 第二級:26.1~30kg以下

參賽選手姓名單位

1. 林預惟(漳和)
2. 吳泓逸(漳和)
3. 謝境家(漳和)
4. 范廷章(漳和)

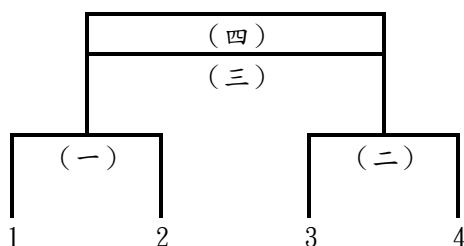

冠軍: _____

亞軍: _____

季軍: _____

參賽人數: 4

國小男子中年級個人組 第三級:30.1~33kg以下

參賽選手姓名單位

1. 李佩軒(中原)
2. 李諭煒(中原)
3. 吳承睿(漳和)
4. 張宸睿(漳和)
5. 張豐顛(漳和)

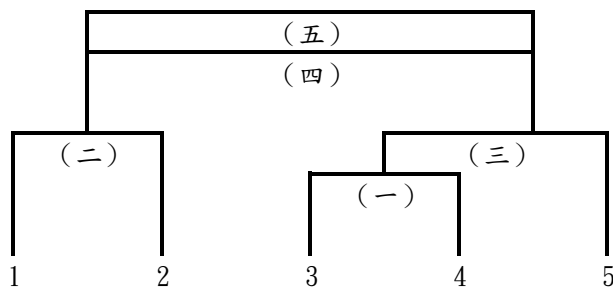

冠軍: _____

亞軍: _____

季軍: _____

參賽人數: 5

國小男子中年級個人組 第四級:33.1~37kg以下

參賽選手姓名單位

1. 余凱薪(漳和)
2. 王韋傑(漳和)

1. 余凱薪 _____ 2. 王韋傑
(漳和) (漳和)

冠軍: _____

參賽人數: 2

南投縣 115 年中小學聯合運動會柔道賽程表

國小男子中年級個人組 第五級:37.1~41kg以下

參賽選手姓名單位

1. 吳澤緯(漳和)
2. 彭勻昊(漳和)
3. 陳半恩(發祥)

參賽人數：3

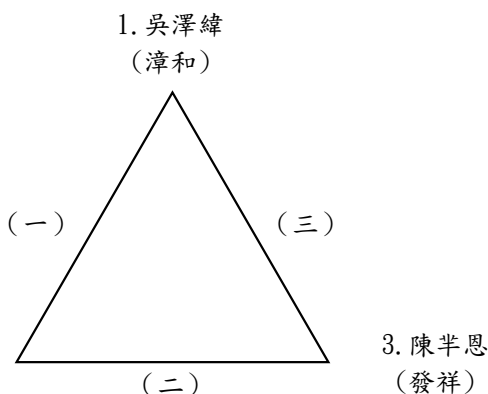

冠軍：

亞軍：

國小男子中年級個人組 第八級:50.1~55kg以下

參賽選手姓名單位

1. 廖品碩(漳和)
2. 陳秋蔚(漳和)

參賽人數：2

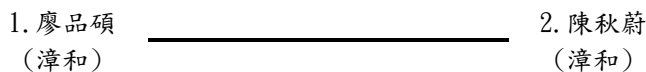

冠軍：

國小女子中年級個人組 第一級:-26kg以下

參賽選手姓名單位

1. 幸臻(發祥)
2. 幸璇(發祥)
3. 張晨芝(草屯)

參賽人數：3

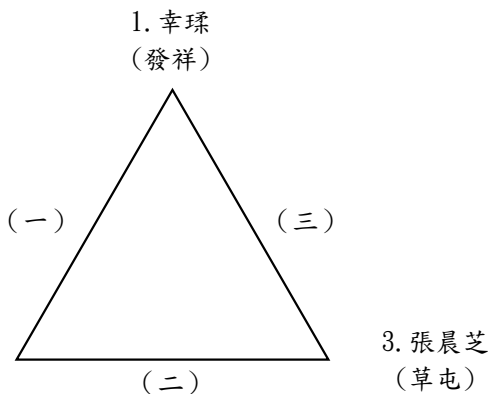

冠軍：

亞軍：

國小女子中年級個人組 第二級:26.1~30kg以下

參賽選手姓名單位

1. 張芮貞(發祥)
2. 李芯妤(發祥)
3. 吳沛珊(草屯)

參賽人數：3

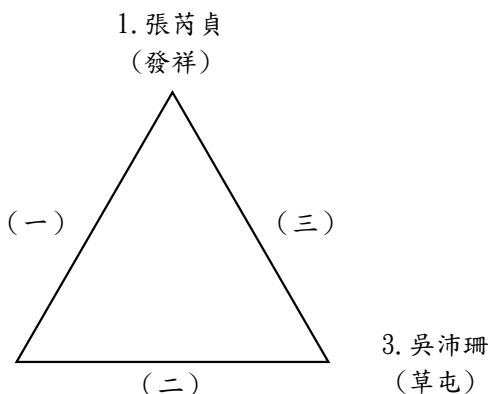

冠軍：

亞軍：

南投縣 115 年中小學聯合運動會柔道賽程表

國小女子中年級個人組 第四級:33.1~37kg以下

參賽選手姓名單位

1. 謝昀瞳(漳和)
2. 陳鈺誼(漳和)

1. 謝昀瞳
(漳和)

2. 陳鈺誼
(漳和)

冠軍：

參賽人數：2

國小女子中年級個人組 第五級:37.1~41kg以下

參賽選手姓名單位

1. 顏苡萌(漳和)
2. 黃子萁(發祥)
3. 鄭家妮(草屯)

1. 顏苡萌
(漳和)

冠軍：

亞軍：

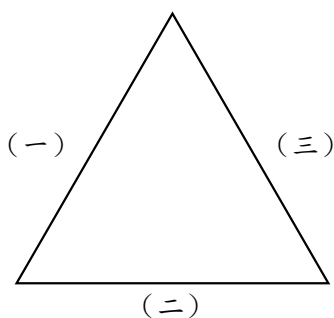

2. 黃子萁
(發祥)

3. 鄭家妮
(草屯)

參賽人數：3

南投縣115年中小學聯合運動會跆拳道比賽名單

高男 跆拳道

- J1： (本項共 3人報名)
 吳祐承(同德) 黃宥恩(埔工) 陳楷侑(草商)
- J2： (本項共 4人報名)
 伍孝榮(水里) 松子安(水里) 蔡定恩(草商) 廖呈皓(草商)
- J3： (本項共 2人報名)
 林冠廷(埔工) 高睿駿(草商)
- J4： (本項共 2人報名)
 谷以諾(水里) 陳冠宏(草商)
- J5： (本項共 3人報名)
 余家榮(水里) 林凱鑫(埔工) 張哲綸(草商)
- J8： (本項共 2人報名)
 幸聖安(水里) 葉鎔銓(埔工)
- 品勢個人： (本項共 7人報名)
 余家榮(水里) 伍孝榮(水里) 松子安(水里) 鄭韋呈(旭光) 黃宥恩(埔工) 陳冠宏(草商)
 廖呈皓(草商)
- 品勢團體： (本項共 2隊報名)
 水里商工： 余家榮 伍孝榮 松子安
 埔里高工： 黃宥恩 林凱鑫 江泰閔

高女 跆拳道

- K3： (本項共 2人報名)
 松齊悅(水里) 松宇晴(水里)
- K4： (本項共 2人報名)
 林敬慈(草商) 陳婷恩(暨中)
- K7： (本項共 2人報名)
 田馨(水里) 孫靖芸(投高)
- 品勢個人： (本項共 4人報名)
 全昕好(水里) 松齊悅(水里) 松宇晴(水里) 李禹臻(投高)

高中 跆拳道

- 品勢混雙A： (本項共 2人報名)
 松齊悅(水里) 松子安(水里)
- 品勢混雙B： (本項共 2人報名)
 伍孝榮(水里) 松宇晴(水里)
- 品勢混雙C： (本項共 2人報名)
 余家榮(水里) 全昕好(水里)

國男 跆拳道

- E1： (本項共 6人報名)
 蔡博安(延和) 施泰宇(延和) 林昆鋒(南崗) 許喆宇(南崗) 蔡承晏(埔里) 蘇呈鈞(埔里)
- E2： (本項共 7人報名)
 幸睿恩(民和) 幸于睿(民和) 李旻璋(延和) 蕭宇謙(延和) 黃少樑(南投) 梁凱威(埔里)
 陳彥嘉(埔里)
- E3： (本項共 8人報名)
 林裕埕(名間) 林靖洧(延和) 張銘致(延和) 葉洧樑(南崗) 許瑞宇(埔里) 石晔欣(埔里)
 莊汶錫(營北) 李宇斌(營北)

南投縣115年中小學聯合運動會跆拳道比賽名單

E4： (本項共 7人報名)

幸培橙(民和) 簡承揚(宏仁) 黃浩軒(延和) 王靖瑋(延和) 洪裕恩(埔里) 鄭瑞恩(埔里)
林楷哲(營北)

E5： (本項共 4人報名)

謝濟同(名間) 吳皓南(延和) 吳昌晉(埔里) 巫昊恩(埔里)

E6： (本項共 5人報名)

藍靖詠(中寮) 林尹翔(中興) 辛育英(水里) 王嘉豪(延和) 鄭 宸(埔里)

E7： (本項共 4人報名)

徐玉霖(大成) 陳廷諧(北山) 劉士銓(延和) 王振勳(埔里)

E8： (本項共 5人報名)

梁祐銘(中寮) 康皓巖(延和) 李奇訓(南崗) 田 翔(埔里) 黃俊嘉(營北)

E9： (本項共 3人報名)

林泳在(延和) 張承珀(南崗) 何定家(草屯)

E10： (本項共 3人報名)

劉子榮(大成) 谷星彥(民和) 劉惟安(延和)

品勢個人： (本項共 5人報名)

李忻栩(三光) 賴玄勝(南崗) 謝政洧(埔里) 丁嘉圻(埔里) 陳彥嘉(埔里)

國女 跆拳道

F1： (本項共 4人報名)

郭安捷(大成) 薛家恩(宏仁) 蔡祉恬(延和) 徐稚甯(埔里)

F2： (本項共 6人報名)

陳子喬(大成) 陳泱臻(中興) 陳乃芊(仁愛) 王庭萱(延和) 張星屏(南崗) 古卉心(埔里)

F4： (本項共 7人報名)

張心媛(中寮) 劉珈妤(北山) 黃梓瑄(北山) 簡苡芯(宏仁) 陳雨蓁(延和) 楊又臻(埔里)

王亞宓(營北)

F5： (本項共 3人報名)

徐櫻綺(宏仁) 張媿甯(延和) 黃湘婷(南崗)

F6： (本項共 6人報名)

藍子昕(中寮) 谷詩寧(民和) 曾思捷(宏仁) 任 婕(延和) 陳薇伊(南崗) 陳敏恩(埔里)

F7： (本項共 6人報名)

松宇帆(民和) 谷希恩(民和) 張婷雯(延和) 楊衣淇(埔里) 林欣慈(草屯) 曾鈺婷(營北)

F8： (本項共 3人報名)

詹珮珊(延和) 陳惠琪(南投) 詹雅茹(埔里)

F10： (本項共 3人報名)

蕭湘云(北山) 廖苡喬(延和) 錢雨葳(埔里)

品勢個人： (本項共 8人報名)

陳宜鈺(中興) 陳泱臻(中興) 徐櫻綺(宏仁) 陳惠琪(南投) 楊又臻(埔里) 詹雅茹(埔里)

陳敏恩(埔里) 曾鈺婷(營北)

南投縣 115 年中小學聯合運動會跆拳道裁判及工作人員名單

總幹事：魏瑞賢						
副總幹事：張代偉	朱建安	石俊衍				
R J：王永銘						
裁判長：曾繁舜						
副裁判長：陳明裕						
裁判：劉祈利	吳上青	吳冠穎	吳冠龍	吳姿宜	姚之翔	張巨典
張義田	戴偉國	林隆軍	王培源	葉容瑞	許志豪	郭岱翰
陳世泓	陳志欣	魏辰洋	黃綺雯	黃詩惠	黃馨卉	黎晏辰
報到組：沈俊良	劉懋榮					
場地組：張至宏	葉彥志					
播報組：吳佳盈	張喬茵	陳彥茹				
服務組：楊育峻	賴博群	黃耿坤				
競賽組：陳政鴻						
仲裁召集人：許見喜						
仲裁委員：林久裕	王文通	蕭錦聰				
典禮組：林攻伶	謝再智					
檢錄組：魏辰哲	魏辰庭					
裁判組：張義田	林建宏					
資訊組：林遜良	陳玉香					
電腦組：張英琦	薛惠文	陳雪芳				

南投縣 115 年中小學聯合運動會跆拳道競賽規程

一、比賽日期：民國 115 年 2 月 7 日起 1 天。

二、比賽地點：延和國中。

三、比賽組別：高中男子組、高中女子組、國中男子組、國中女子組（國小組另行辦理）。

四、參加辦法：

（一）學籍及年齡規定：依據競賽總則第七條相關規定辦理。

1. 國中部：限 98 年 9 月 1 日（含）以後出生者。

2. 高中部：限 95 年 9 月 1 日（含）以後出生者。

（二）註冊：請各單位注意網路報名時間。

1. 對練：國中組、高中組。（各單位各量級限報 2 人）。

2. 品勢：國中組、高中組，個人（男、女）組，團體組。（個人組、團體組皆可參賽，除了年齡與性別以外）。

（三）參賽資格：

1. 品勢：

（1）各組個人項目最多報名 3 人，各組團體項目以 1 隊為限。

（2）男女混雙賽，就已報名參加品勢之男女運動員組合參賽，組合方式以單一學校男、女運動員成員組隊，至多報 3 組。

2. 對打：本賽事不列入全中運選拔資格（由跆拳道委員會另行辦理選拔）

五、註冊：依據競賽總則第十二條規定辦理。

六、比賽辦法：

（一）比賽規則：

對練：

1. 採用世界跆拳道聯盟公佈之最新競賽規則實施，規則中未盡事宜，由競賽管理委員會解釋之。

2. 採用傳統電腦計分器系統，選手自備護具。

品勢：

1. 8 項品勢中抽選其中 2 項品勢，選手依電腦計分器材分數高低排名。

2. 運動員一律穿著世界跆拳道聯盟（WT）認可之品勢競技服。

（二）比賽制度：視參加隊數多寡決定之。

（三）比賽時間：對打賽三回合、每回合 2 分鐘、中間休息 1 分鐘。

（四）比賽規定：

1. 品勢 8：40 檢錄，8：50 開賽。

2. 對練：各量級競賽過磅時間上午 7：30～8：50、過磅時須攜帶學生證、（段級證正本）及繳交切結書、男生以赤足、裸身著短褲為基準、女生以輕便服為基準、逾時以棄權論。

七、選手一律穿著中華民國跆拳道協會認可之道服、並自備、護襠、護陰、護胸、護手腳、手套、牙套、電子襪參賽。

八、申訴：依據競賽總則第十三條規定辦理。

九、獎勵：依據競賽總則第十條規定辦理。

切結書

本人自願參加南投縣主辦 115 年中小學聯合運動會跆拳道競賽，所附的報名資料、證件等完全屬實、正確，如在參加時間造成任何傷害，其一切責任，本人願意自行負擔，並放棄向主辦（承辦）單位及其他人員追究責任。

選手簽名：_____

家長或監護人簽名：_____

註：每一位選手均須填寫並經家長或監護人簽名、並於過磅時繳交裁判人員及檢查身分證明。

★品勢競賽項目

1. 國中組：	男子個人、女子個人	太極 4、5、6、7、8 章 高麗型、金剛型、太白型
2. 高中組：	男子團體組（3 人）、女子團體組（3 人）	

★高中組體重區分表

男子	量級體重	女子	量級體重
J1	54 公斤級（含 54.00 以下）	K1	46 公斤級（含 46.00 以下）
J2	58 公斤級（54.01-58.00）	K2	49 公斤級（46.01-49.00）
J3	63 公斤級（58.01-63.00）	K3	53 公斤級（49.01-53.00）
J4	68 公斤級（63.01-68.00）	K4	57 公斤級（53.01-57.00）
J5	74 公斤級（68.01-74.00）	K5	62 公斤級（57.01-62.00）
J6	80 公斤級（74.01-80.00）	K6	67 公斤級（62.01-67.00）
J7	87 公斤級（80.01-87.00）	K7	73 公斤級（67.01-73.00）
J8	87 公斤以上（87.01 以上）	K8	73 公斤以上（73.01 以上）

★國中組體重區分表

男子	量級體重	女子	量級體重
E1	45.00 公斤以下	F1	42.00 公斤以下
E2	45.01-48.00 公斤	F2	42.01-44.00 公斤
E3	48.01-51.00 公斤	F3	44.01-46.00 公斤
E4	51.00-55.00 公斤	F4	46.01-49.00 公斤
E5	55.01-59.00 公斤	F5	49.01-52.00 公斤
E6	59.01-63.00 公斤	F6	52.01-55.00 公斤
E7	63.01-68.00 公斤	F7	55.01-59.00 公斤
E8	68.01-73.00 公斤	F8	59.01-63.00 公斤
E9	73.01-78.00 公斤	F9	63.01-68.00 公斤
E10	78.01 公斤以上	F10	68.01 公斤以上

南投縣 115 年中小學聯合運動會跆拳道賽程表

競賽日期：115.02.07

競賽地點：延和國中體育館

比賽組別：國中男子組

比賽量級：45KG以下

競碼	單位	姓名	號碼			
1	埔里國中	蔡承晏		}	28	} 67
8						
5	延和國中	施泰宇		}	1	
4	延和國中	蔡博安				
3	南崗國中	許喆宇		}	2	
6	埔里國中	蘇呈鈞				
7				}	29	
2	南崗國中	林昆鋒				

比賽組別：國中男子組

比賽量級：45-48KG

競碼	單位	姓名	號碼			
1	南投國中	黃少樑		}	30	} 68
8						
5	埔里國中	梁凱威		}	3	
4	延和國中	蕭宇謙				
3	埔里國中	陳彥嘉		}	4	
6	民和國中	幸于睿				
7	民和國中	幸睿恩		}	31	
2	延和國中	李旻璋				

比賽組別：國中男子組

比賽量級：48-51kg

競碼	單位	姓名	號碼			
1	南崗國中	葉洧樑		}	6	} 69
8	延和國中	林靖洧				
5	營北國中	莊汶錫		}	7	
4	埔里國中	許瑞宇				
3	營北國中	李宇斌		}	8	
6	埔里國中	石睦欣				
7	名間國中	林裕埕		}	33	
2	延和國中	張銘致				

南投縣 115 年中小學聯合運動會跆拳道賽程表

競賽日期：115.02.07 競賽地點：延和國中體育館

比賽組別： 國中男子組

比賽量級：51-55KG

競碼	單 位	姓 名	號碼			
1	民和國中	幸培橙		34	70	
8						
5	宏仁國中	簡承揚		10		
4	埔里國中	鄭瑞恩				
3	延和國中	王靖璋		11		
6	營北國中	林楷哲				
7	埔里國中	洪裕恩		35		
2	延和國中	黃浩軒				
				12		

比賽組別： 國中男子組

比賽量級：55-59KG

競碼	單 位	姓 名	號碼			
1	名間國中	謝濟同		36	71	
4	埔里國中	吳昌晉				
3	延和國中	吳皓南				
2	埔里國中	巫昊恩		37		

比賽組別： 國中男子組

比賽量級：59-63kg

競碼	單 位	姓 名	號碼			
1	埔里國中	鄭宸		38	72	
8						
5	延和國中	王嘉豪		13		
4	中興國中	林尹翔				
3	中寮國中	藍靖詠				
6				39		
7						
2	水里國中	幸育英				

南投縣 115 年中小學聯合運動會跆拳道賽程表

競賽日期：115.02.07

競賽地點：延和國中體育館

比賽組別：國中男子組

比賽量級：63-68kg

競碼	單位	姓名	號碼
1	延和國中	劉士銓	
4	北山國中	陳廷諧	
3	埔里國中	王振勳	
2	大成國中	徐玉霖	

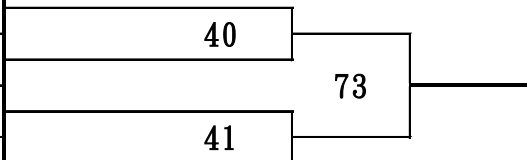

比賽組別：國中男子組

比賽量級：68-73kg

競碼	單位	姓名	號碼
1	中寮國中	梁祐銘	
8			
5	營北國中	黃俊嘉	
4	南崗國中	李奇訓	
3	埔里國中	田翔	
6			
7			
2	延和國中	康皓巖	

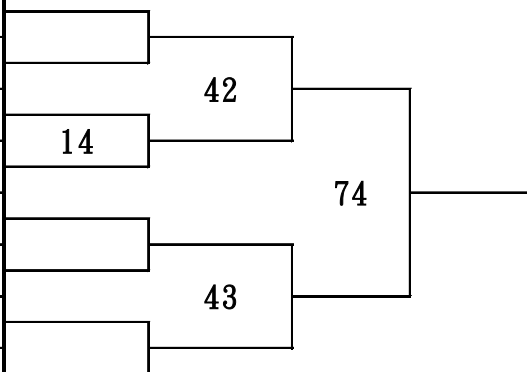

比賽組別：國中男子組

比賽量級：73-78kg

競碼	單位	姓名	號碼
1	草屯國中	何定家	
4			
3	南崗國中	張承珀	
2	延和國中	林泳在	

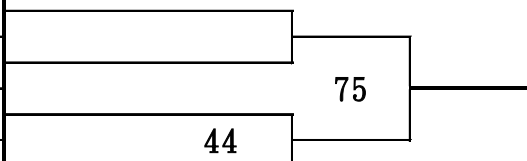

比賽組別：國中男子組

比賽量級：78kg以上

競碼	單位	姓名	號碼
1	延和國中	劉惟安	
4			
3	民和國中	谷星彥	
2	大成國中	劉子榮	

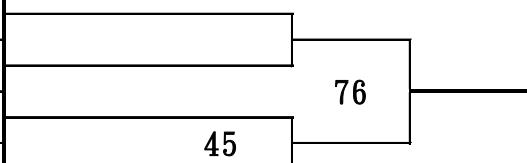

南投縣 115 年中小學聯合運動會跆拳道賽程表

競賽日期：115.02.07

競賽地點：延和國中體育館

比賽組別：國中女子組

比賽量級：42KG以下

競碼	單位	姓名	號碼	
1	埔里國中	徐稚甯		<div style="display: flex; justify-content: center; align-items: center;"> <div style="border: 1px solid black; padding: 5px; margin-right: 10px;">46</div> <div style="border: 1px solid black; padding: 5px; margin-right: 10px;">47</div> <div style="border: 1px solid black; padding: 5px; margin-right: 10px;">77</div> </div>
4	延和國中	蔡沚恬		
3	大成國中	郭安捷		
2	宏仁國中	薛家恩		

比賽組別：國中女子組

比賽量級：42-44KG

競碼	單位	姓名	號碼	
1	仁愛國中	陳乃華		<div style="display: flex; justify-content: center; align-items: center;"> <div style="border: 1px solid black; padding: 5px; margin-right: 10px;">15</div> <div style="border: 1px solid black; padding: 5px; margin-right: 10px;">16</div> <div style="border: 1px solid black; padding: 5px; margin-right: 10px;">48</div> <div style="border: 1px solid black; padding: 5px; margin-right: 10px;">49</div> <div style="border: 1px solid black; padding: 5px;">78</div> </div>
8				
5	大成國中	陳子喬		
4	埔里國中	古卉心		
3	南崗國中	張星屏		
6	延和國中	王庭萱		
7				
2	中興國中	陳泱臻		

比賽組別：國中女子組

比賽量級：46-49KG

競碼	單位	姓名	號碼	
1	營北國中	王亞宓		<div style="display: flex; justify-content: center; align-items: center;"> <div style="border: 1px solid black; padding: 5px; margin-right: 10px;">17</div> <div style="border: 1px solid black; padding: 5px; margin-right: 10px;">18</div> <div style="border: 1px solid black; padding: 5px; margin-right: 10px;">19</div> <div style="border: 1px solid black; padding: 5px; margin-right: 10px;">50</div> <div style="border: 1px solid black; padding: 5px; margin-right: 10px;">51</div> <div style="border: 1px solid black; padding: 5px;">79</div> </div>
8				
5	中寮國中	張心媛		
4	北山國中	劉珈妤		
3	埔里國中	楊又臻		
6	北山國中	黃梓瑄		
7	宏仁國中	簡苡苾		
2	延和國中	陳雨蓁		

南投縣 115 年中小學聯合運動會跆拳道賽程表

競賽日期：115.02.07

競賽地點：延和國中體育館

比賽組別：國中女子組

比賽量級：49-52KG

競碼	單位	姓名	號碼	
1	南崗國中	黃湘婷		
4				
3	延和國中	張媿甯		
2	宏仁國中	徐櫻綺		

比賽組別：國中女子組

比賽量級：52-55KG

競碼	單位	姓名	號碼	
1	中寮國中	藍子昕		
8				
5	民和國中	谷詩寧		
4	南崗國中	陳薇伊		
3	埔里國中	陳敏恩		
6	延和國中	任婕		
7				
2	宏仁國中	曾思捷		

比賽組別：國中女子組

比賽量級：55-59KG

競碼	單位	姓名	號碼	
1	民和國中	松宇帆		
8				
5	營北國中	曾鈺婷		
4	草屯國中	林欣慈		
3	埔里國中	楊衣淇		
6	民和國中	谷希恩		
7				
2	延和國中	張婷雯		

南投縣 115 年中小學聯合運動會跆拳道賽程表

競賽日期：115.02.07

競賽地點：延和國中體育館

比賽組別：國中女子組

比賽量級：59-63KG

競碼	單位	姓名	號碼
1	延和國中	詹珮珊	
4			
3	南投國中	陳惠琪	
2	埔里國中	詹雅茹	

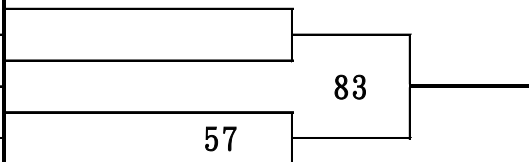

比賽組別：國中女子組

比賽量級：68KG以上

競碼	單位	姓名	號碼
1	埔里國中	錢雨葳	
4			
3	延和國中	廖苡喬	
2	北山國中	蕭湘云	

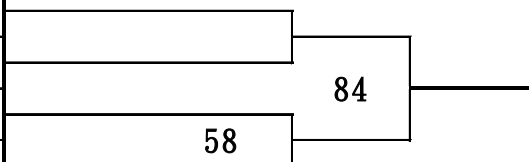

比賽組別：高中男子組

比賽量級：54KG以下

競碼	單位	姓名	號碼
1	埔里高工	黃宥恩	
4			
3	草屯商工	陳楷侑	
2	同德高中	吳祐承	

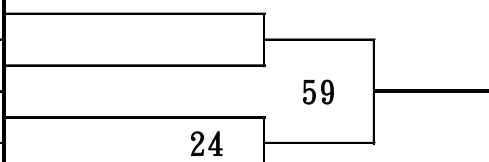

比賽組別：高中男子組

比賽量級：54-58KG

競碼	單位	姓名	號碼
1	水里商工	伍孝榮	
4	草屯商工	廖呈皓	
3	草屯商工	蔡定恩	
2	水里商工	松子安	

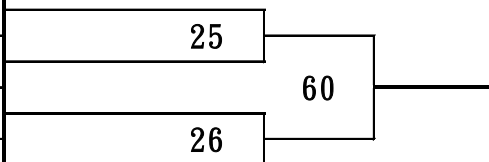

比賽組別：高中男子組

比賽量級：58-63KG

競碼	單位	姓名	號碼
1	埔里高工	林冠廷	
2	草屯商工	高睿駿	

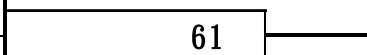

南投縣 115 年中小學聯合運動會跆拳道賽程表

競賽日期：115.02.07

競賽地點：延和國中體育館

比賽組別：高中男子組

比賽量級：63-68KG

競碼	單位	姓名	號碼
1	水里商工	谷以諾	
2	草屯商工	陳冠宏	

62

比賽組別：高中男子組

比賽量級：68-74KG

競碼	單位	姓名	號碼
1	水里商工	余家榮	
4			
3	草屯商工	張哲綸	
2	埔里高工	林凱鑫	

63

27

比賽組別：高中男子組

比賽量級：87KG以上

競碼	單位	姓名	號碼
1	埔里高工	葉鎔銓	
2	水里商工	幸聖安	

64

比賽組別：高中女子組

比賽量級：49-53KG

競碼	單位	姓名	號碼
1	水里商工	松宇晴	
2	水里商工	松齊悅	

65

比賽組別：高中女子組

比賽量級：53-57KG

競碼	單位	姓名	號碼
1	暨大附中	陳婷恩	
2	草屯商工	林敬慈	

比賽組別：高中女子組

比賽量級：68-73KG

競碼	單位	姓名	號碼
1	南投高中	孫靖芸	
2	水里商工	田馨	

66

南投縣 115 年中小學聯合運動會跆拳道賽程表

團體品勢

高中男子組

組次	籤號	單位	姓名					總分	名次
1	1	埔里高工	林凱鑫	江泰閔	黃宥恩				
	2	水里商工	伍孝榮	余家榮	松子安				

個人品勢

國中男子組

組數	籤號	單位	姓名			總分	名次
2	1	埔里國中	謝政洧				
	2	南崗國中	賴玄勝				
	3	埔里國中	陳彥嘉				
	4	三光國中	李忻栩				
	5	埔里國中	丁嘉圻				

國中女子組

組數	籤號	單位	姓名			總分	名次
3	1	埔里國中	楊又臻				
	2	埔里國中	詹雅茹				
	3	埔里國中	陳敏恩				
	4	宏仁國中	徐櫻綺				
	5	中興國中	陳宜玟				
	6	中興國中	陳泱臻				
	7	南投國中	陳惠琪				
	8	營北國中	曾鈺婷				

南投縣 115 年中小學聯合運動會跆拳道賽程表

個人品勢

高中男子組

組數	籤號	單位	姓名			總分	名次
4	1	水里商工	松子安				
	2	水里商工	余家榮				
	3	草屯商工	廖呈皓				
	4	水里商工	伍孝榮				
	5	草屯商工	陳冠宏				
	6	旭光高中部	鄭韋呈				
	7	埔里高工	黃宥恩				

高中女子組

組數	籤號	單位	姓名			總分	名次
5	1	水里商工	全昕妤				
	2	水里商工	松齊悅				
	3	水里商工	松宇晴				
	4	南投高中	李禹臻				

南投縣115年中小學聯合運動會網球比賽名單

高男 網球

單打： (本項共 8人報名)

李晉亦(中興) 李彥辰(旭光) 胡文謙(投高) 朱玉鋒(投高) 張詠傑(投高) 林杰陞(普台)
白賀穎(普台) 李 悟(普台)

雙打： (本項共 2隊報名)

李丞右(投高) 馬瑞霆(投高) 林杰陞(普台) 陳奕安(普台)

高女 網球

單打： (本項共 3人報名)

梁羽雯(旭光) 林沂潔(旭光) 張馨云(普台)

雙打： (本項共 3隊報名)

梁羽雯(旭光) 林沂潔(旭光) 林子芸(投高) 陳亮均(投高) 林芷琦(投高) 古蕎依(投高)

高中 網球

混雙： (本項共 2隊報名)

陳資皓(投高) 古蕎依(投高) 陳亦偉(投高) 林芷琦(投高)

國男 網球

單打： (本項共11人報名)

李廩霖(中興) 張超勝(中興) 曹詠傑(水里) 謝侑廷(水里) 周偉恩(水里) 徐定揚(旭光)
林昱辰(旭光) 胡中宸(旭光) 陳奕愷(普台) 鄭庭潤(普台) 何承澤(普台)

雙打： (本項共 8隊報名)

林詠哲(中興) 曾子育(中興) 林彥睿(中興) 林廷恩(中興) 蕭誠佑(水里) 趙為滄(水里)
徐楷峻(水里) 李祐丞(水里) 韓承霖(旭光) 林沛承(旭光) 吳威宏(旭光) 林品睿(旭光)
陳宇鈞(普台) 謝橙樂(普台) 卓克賢(普台) 詹惟翔(普台)

團體： (本項共 3隊報名)

中興國中：	林首亦	林詠哲	李廩霖	許洧珩	曾子育	林彥睿	林廷恩
水里國中：	蕭誠佑	曹詠傑	謝侑廷	周偉恩	李祐丞		
旭光國中部：	韓承霖	林沛承	吳威宏	林品睿	徐定揚	林昱辰	胡中宸

國女 網球

單打： (本項共12人報名)

蔡昀容(中興) 劉若俞(水里) 胡家萱(水里) 蔡依珊(水里) 林妤珊(旭光) 史以琳(旭光)
徐又晴(旭光) 劉法吟(普台) 孫子淇(普台) 李侑熹(普台) 吳芷妘(營北) 簡蕙諭(營北)

雙打： (本項共 3隊報名)

林妤珊(旭光) 史以琳(旭光) 陳涓涓(普台) 許佳暄(普台) 林采靚(營北) 張宥蕎(營北)

國中 網球

混雙： (本項共 3隊報名)

蔡昀容(中興) 許洧珩(中興) 江彥蓁(水里) 陳彥彤(水里) 趙為滄(水里) 徐楷峻(水里)

小男 網球

單打： (本項共15人報名)

劉禹呈(永興) 蕭睿廷(永興) 陳宥嘉(永興) 高訢宸(光華) 賴泰僑(光華) 江承彥(光華)
張勻瑞(虎山) 張煜塏(魚池) 呂登全(普台) 高健佑(普台) 洪熙哲(新庄) 洪永祐(新庄)
洪振翔(僑光) 簡豪均(僑光) 洪翊睿(僑光)

南投縣115年中小學聯合運動會網球比賽名單

雙打： (本項共13隊報名)

鄭家鑫(永興)	江益成(永興)	吳曜呈(光華)	李亞柏(光華)	楊 棟(光華)	謝裕德(光華)
吳昇翰(光華)	王瑞齊(光華)	趙 垣(魚池)	王昌駿(魚池)	蔡昕耘(魚池)	邱聖允(魚池)
巫承駿(魚池)	王子睿(魚池)	鄭善元(普台)	游貴翔(普台)	洪熙哲(新庄)	洪永祐(新庄)
賴定煒(新庄)	洪熙恩(新庄)	劉丞哲(僑光)	石津彥(僑光)	曾子陽(僑光)	林 謙(僑光)
翁典翊(僑光)	黃煒宸(僑光)				

團體： (本項共 5隊報名)

水里國小： 黃宥凱	張君耀	林 立			
永興國小： 劉禹呈	蕭睿廷	蘇廉恩	陳宥嘉	謝允然	
光華國小： 李亞柏	蔡布軍	高訢宸	楊 棟	沈芃穎	謝裕德 王瑞齊
魚池國小： 張煜塏	趙 垣	王昌駿	蔡昕耘	邱聖允	巫承駿 王子睿
僑光國小： 劉丞哲	洪振翔	簡豪均	洪翊睿	林 謙	翁典翊 黃煒宸

小女 網球

單打： (本項共11人報名)

蕭語辰(永興)	劉羿岑(永興)	陳宜蓁(永興)	張今庭(光華)	許庭菀(光華)	郭萌真(光華)
林彧嫻(南投)	林姿町(草屯)	陳芊螢(普台)	賴咨妤(新庄)	洪祥甄(僑光)	

雙打： (本項共 7隊報名)

黃詩晴(永興)	賴秀甄(永興)	張今庭(光華)	許妤晞(光華)	林莉媿(光華)	戴彤竹(光華)
石湛藍(光華)	盧宸靜(光華)	吳芷誼(新庄)	賴咨妤(新庄)	林佳蓁(僑光)	吳彩熙(僑光)
李芷妤(僑光)	曾芃瑄(僑光)				

團體： (本項共 3隊報名)

水里國小： 林珞霏	全佳緹	全妍葦			
永興國小： 劉羿岑	陳宜蓁	廖妘慈	張菱喬	黃詩晴	賴秀甄
光華國小： 黃琳雅	林逸晨	許庭菀	郭萌真	石湛藍	盧宸靜 蔡禾芊

國小 網球

混雙： (本項共 8隊報名)

張君耀(水里)	黃宥凱(水里)	全佳緹(水里)	林 立(水里)	林珞霏(水里)	全妍葦(水里)
張菱喬(永興)	謝允然(永興)	江益成(永興)	廖妘慈(永興)	鄭家鑫(永興)	蕭語辰(永興)
江承彥(光華)	黃琳雅(光華)	賴泰僑(光華)	林逸晨(光華)	蔡布軍(光華)	蔡禾芊(光華)

南投縣 115 年中小學聯合運動會網球裁判及工作人員名單

審判委員召集人：陳翰立

審判委員：吳昇鴻 簡揚新 簡敬倫 辜政寰

裁判長：吳翰銜

副裁判長：王明山

裁判員：吳貿宥	張曉真	徐定揚	徐楷峻	曾世宏	朱家鈞	朱玉鋒
李丞右	李彥辰	林俊賢	林品儀	林品欣	林沂潔	林芷琦
梁羽雯	王嘉祥	簡子皓	賴 昀	趙為涓	陳奕維	陳彥彤
陳梓威	陳民軒	陳麒元	黃園維	陳亦偉		

競賽組：宇炫明

場地器材組：李佳育 楊常婉

工作人員：古蕎依	張詠傑	曹詠傑	李祐丞	李錕琪	林廷恩	林沛承
林詠哲	胡中宸	胡文謙	許洧珩	謝允維	陳資皓	馬瑞霆

南投縣 115 年中小學聯合運動會網球競賽規程

一、比賽日期：民國 115 年 2 月 24 日起 3 天。

二、比賽場地：南投縣立網球場。

三、比賽組別：

(一) 團體項目：高中男子組、高中女子組、國中男子組、國中女子組、國小男子組、國小女子組。

(二) 個人項目：

1. 單打：高中男子組、高中女子組、國中男子組、國中女子組、國小男子組、國小女子組。

2. 雙打：高中男子組、高中女子組、高中男女混合雙打組、國中男子組、國中女子組、國中男女混合雙打組、國小男子組、國小女子組、國小男女混合雙打組。

四、參加辦法：

(一) 學籍及年齡規定：須符合競賽總則第七條相關規定。

(二) 報名人數：每單位每隊註冊選手以七人為限。

1. 團體項目：每單位限參加男子團體組及女子團體組各一隊。

2. 個人項目：參加單打個人賽及雙打個人賽依 115 全中運網球技術手冊參加辦法辦理。

五、註冊：依據競賽總則第十二條規定辦理。

六、比賽辦法：

(一) 比賽規則：採用中華民國網球協會審定之最新網球規則及球員行為準則。

(二) 比賽制度：視參加隊(人)數多寡決定賽制

(三) 比賽細則：

1. 團體賽(男、女)採 3 點 2 勝制。(單、雙、單)，單、雙打不得兼，提出名單後不得更改，前 2 點不得排空點，否則，視同全隊失格(不得繼續參加本賽會其他賽程)，未帶選手(學生證)或證明文件，如查驗逾時十分鐘未能提出證明者，(視同空點，全隊視同失格不得繼續參加本賽會其他賽程)。

2. 每點(團體項目)或每場(個人項目)採一盤制，局數六平時採搶七分決勝制。

※團體賽雙打及個人賽雙打每局均採 NO-AD。

(四) 比賽規定：

1. 競賽選手必須準時參賽，經點名超過十分鐘仍未出場比賽視同失格。

2. 團體項目之比賽，各單位選手出賽名單必須依大會規定之比賽時間十分鐘前提交競賽組，因賽程之需要，大會有權變更賽程或要求兩點以上同時舉行。

3. 未免冒名頂替，各組球員出賽時，請務必攜帶身份證件備查，如查驗時十分鐘內提不出者，以失格論，(團體項目經判失格如同排空點論處)。

4. 每位運動員至多選擇參加 2 項(例如：團體賽與單打賽、或團體賽與雙打賽、或單打賽與雙打賽)。

七、七場地器材設備：依據競賽總則第十一條規定辦理。

八、申訴：依據競賽總則第十三條規定辦理。

九、獎勵：依據競賽總則第十條規定辦理。

十、循環賽成績計分方法：

(一) 勝一場得 2 分，敗一場得 1 分，棄權以零分計算。

- (二) 凡中途棄權退出比賽者，不予列入名次，其比賽之結果亦均不予計算。
- (三) 各隊（人）名次計算方式如下：兩隊（人）積分相同時，以該兩隊比賽之優勝隊獲勝。
1. 兩隊（人）積分相同時，以該兩隊比賽之優勝隊獲勝。
 2. 如遇三隊（人）或三隊（人）以上積分相同時，以積分相同之各隊（人）比賽結果之勝點和負點之商率判定之。若再相同時，以該積分相等之各隊（人）比賽結果之局勝數和負局數之商率判定之。若再相同時，該積分相等之各隊（人）比賽之勝分數和負分數之商率判定之。如再相同時，則由裁判長主持抽籤決定之。
 3. 計算勝率公式為得點（局、分）除以失點（局、分）之商率大者獲勝。

南投縣 115 年中小學聯合運動會網球賽程表

南投縣立網球場				
2 月 24 日				
順序	組別	籤號	場數	賽程時間
1	小男團	(一) ~ (二)	2	9 : 00
2	小女團	(一)	1	9 : 00
3	國男團	(一)	1	9 : 00
4	小男團	(三) ~ (四)	2	10 : 30
5	小女團	(二)	1	10 : 30
6	國男團	(二)	1	10 : 30
7	小男團	(五) ~ (六)	2	12 : 00
8	小女團	(三)	1	12 : 00
9	國男團	(三)	1	12 : 00
10	小男團	(七) ~ (八)	2	Followed by
11	小男團	(九) ~ (十)	2	Followed by

南投縣 115 年中小學聯合運動會網球賽程表

南投縣立網球場				
2 月 25 日				
順序	組別	籤號	場數	賽程時間
1	小男單	(一) ~ (七)	7	9 : 00
2	國女單	(一) ~ (四)	4	9 : 30
3	國男單	(一) ~ (三)	3	9 : 30
4	小女單	(一) ~ (三)	3	10 : 00
5	高男單	(一) ~ (四)	4	10 : 00
6	高女單	(一)	1	10 : 30
7	小男單	(八) ~ (十一)	4	10 : 30
8	國女單	(五) ~ (八)	4	11 : 00
9	國男單	(四) ~ (七)	4	11 : 30
10	小女單	(四) ~ (七)	4	11 : 30
11	高男單	(五) ~ (六)	2	12 : 00
12	高女單	(二)	1	12 : 00
13	小男單	(十二) ~ (十三)	2	12 : 00
14	國女單	(九) ~ (十)	2	12 : 30
15	國男單	(八) ~ (九)	2	12 : 30
16	小女單	(八) ~ (九)	2	12 : 30
17	高男單	(八) ~ (七)	2	13 : 00
18	高女單	(三)	1	13 : 00
19	小男單	(十五) ~ (十六)	2	13 : 00
20	國女單	(十一) ~ (十二)	2	13 : 30
21	國男單	(十) ~ (十一)	2	13 : 30
22	小女單	(十) ~ (十一)	2	13 : 30

南投縣 115 年中小學聯合運動會網球賽程表

南投縣立網球場				
2 月 26 日				
順序	組別	籤號	場數	賽程時間
1	小女雙	(一) ~ (三)	3	9 : 00
2	小男雙	(一) ~ (五)	5	9 : 00
3	國小混雙	(一)	1	9 : 30
4	小女雙	(四) ~ (六)	3	9 : 30
5	國男雙	(一) ~ (四)	4	10 : 00
6	小男雙	(六) ~ (九)	4	10 : 00
7	小女雙	(七) ~ (九)	3	10 : 30
8	國小混雙	(二) ~ (五)	4	10 : 30
9	國男雙	(五) ~ (六)	2	11 : 00
10	小女雙	(十)	1	11 : 00
11	國中混雙	(一)	1	11 : 30
12	國女雙	(一)	1	11 : 30
13	高女雙	(一)	1	11 : 30
14	小女雙	(十一)	1	11 : 30
15	小男雙	(十) ~ (十三)	4	11 : 30
16	國小混雙	(六) ~ (七)	2	12 : 00
17	國男雙	(七) ~ (八)	2	12 : 00
18	國中混雙	(二)	1	12 : 30
19	國女雙	(二)	1	12 : 30
20	高女雙	(二)	1	12 : 30
21	小女雙	(十二)	1	12 : 30
22	小男雙	(十四) ~ (十六)	3	12 : 30
23	國小混雙	(八) ~ (九)	2	13 : 00
24	國中混雙	(三)	1	13 : 00
25	國女雙	(三)	1	13 : 00
26	高女雙	(三)	1	13 : 00
27	高男雙	(一)	1	13 : 30
28	高中混雙	(一)	1	13 : 30
29	小女雙	(十三)	1	13 : 30

南投縣 115 年中小學聯合運動會網球賽程表

國中男子團體賽

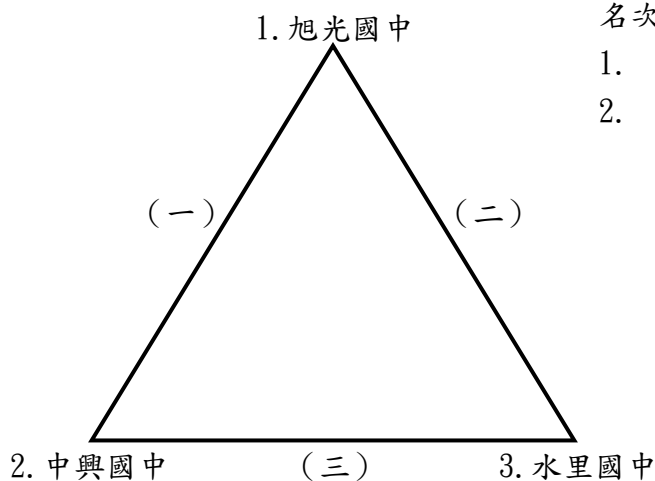

名次：

1. _____
2. _____

國小男子團體賽

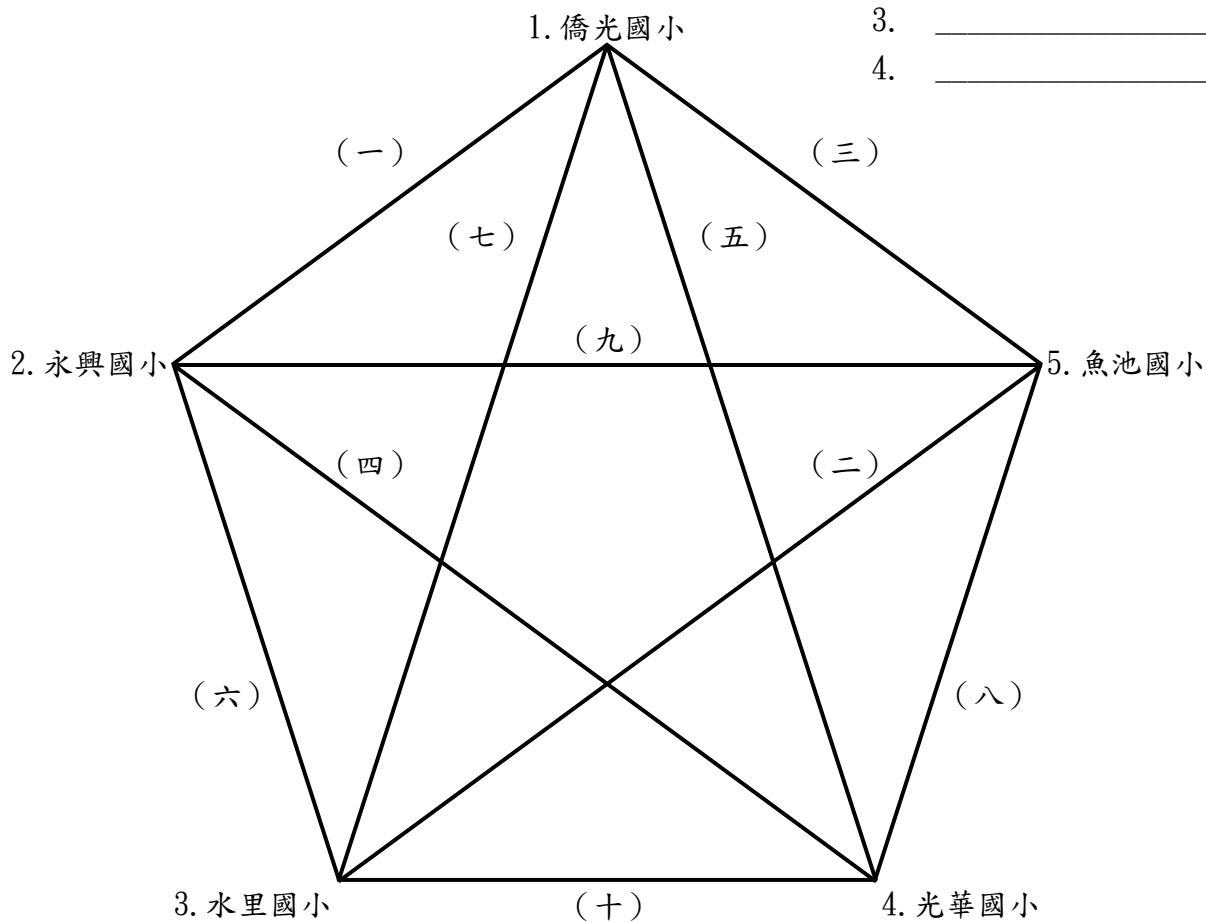

名次：

1. _____
2. _____
3. _____
4. _____

南投縣 115 年中小學聯合運動會網球賽程表

國小女子團體賽

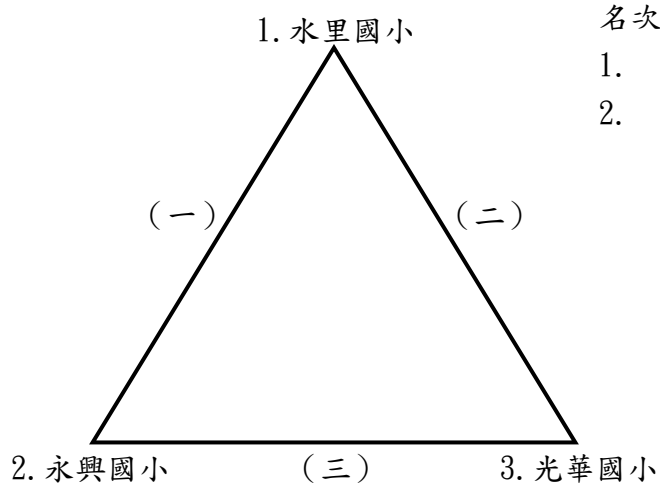

名次：

1. _____
2. _____

高中男子單打

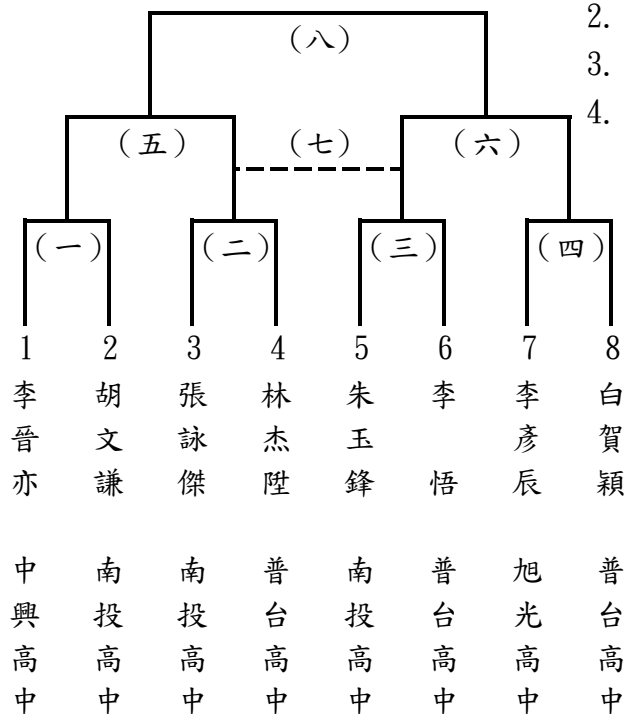

名次：

1. _____
2. _____
3. _____
4. _____

南投縣 115 年中小學聯合運動會網球賽程表

高中女子單打

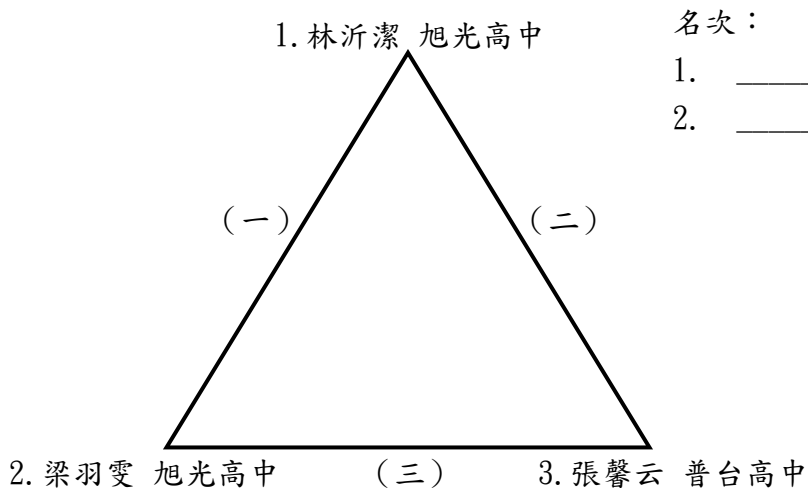

名次：

1. _____
2. _____

國中男子單打

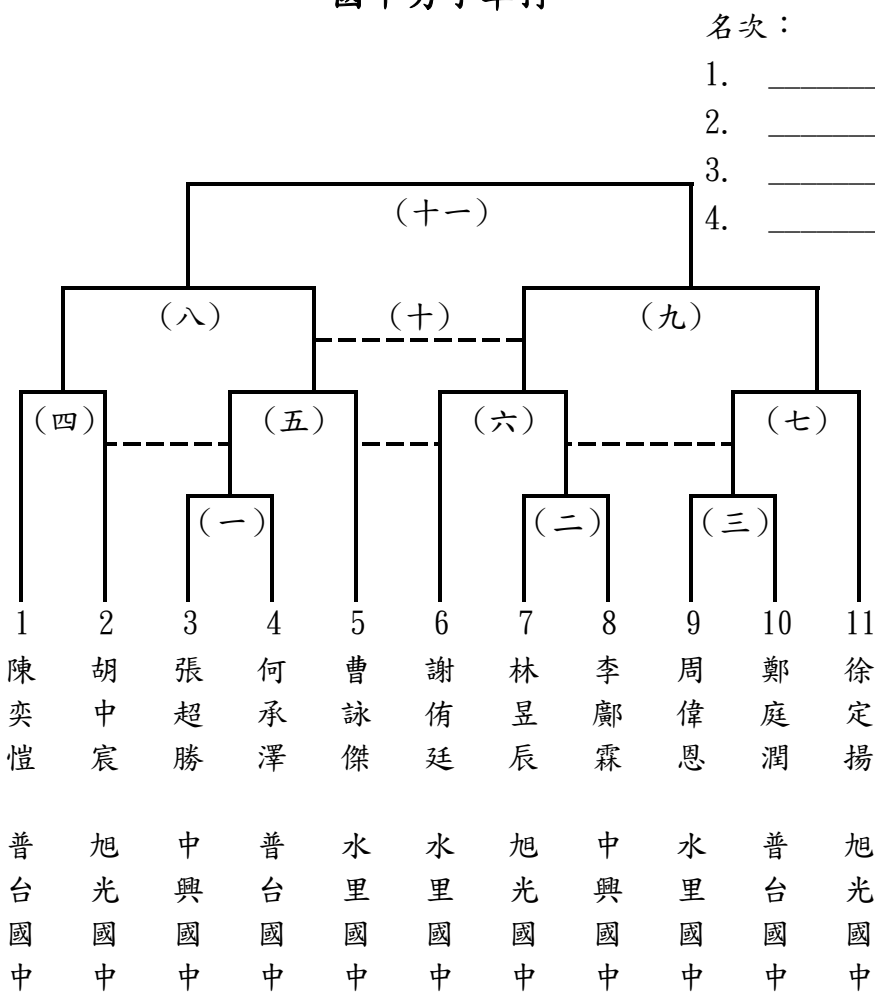

名次：

1. _____
2. _____
3. _____
4. _____

南投縣 115 年中小學聯合運動會網球賽程表

國中女子單打

名次：

1. _____
2. _____
3. _____
4. _____

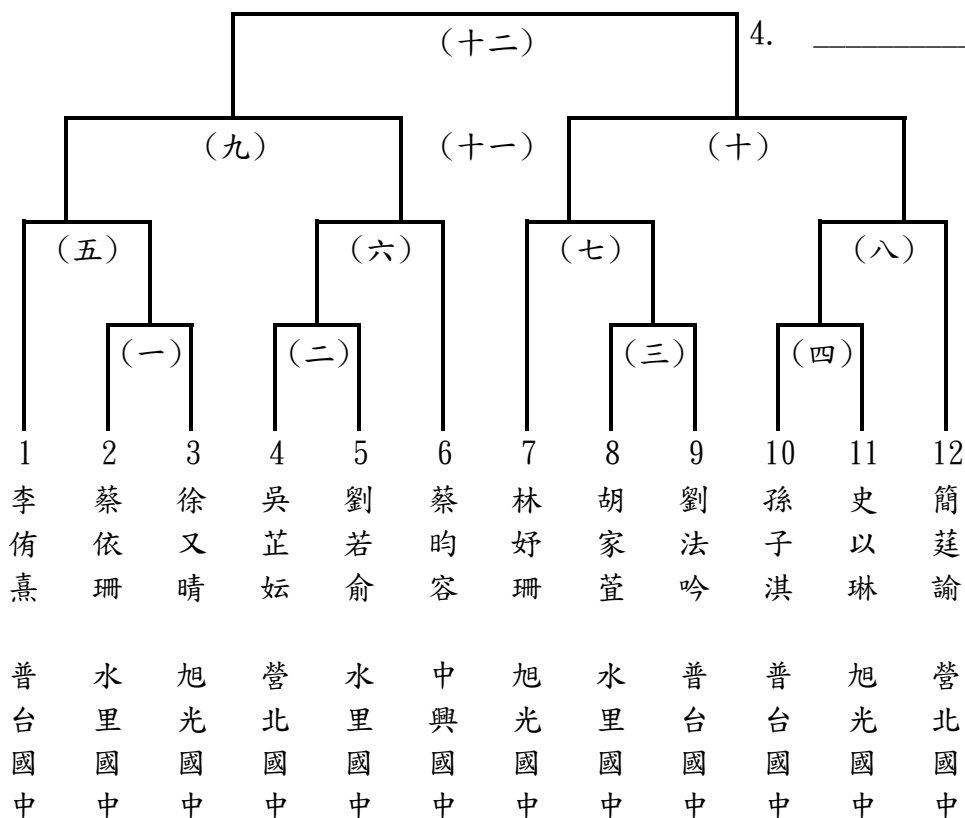

南投縣 115 年中小學聯合運動會網球賽程表

國小男子單打

名次：

1. _____
2. _____
3. _____
4. _____

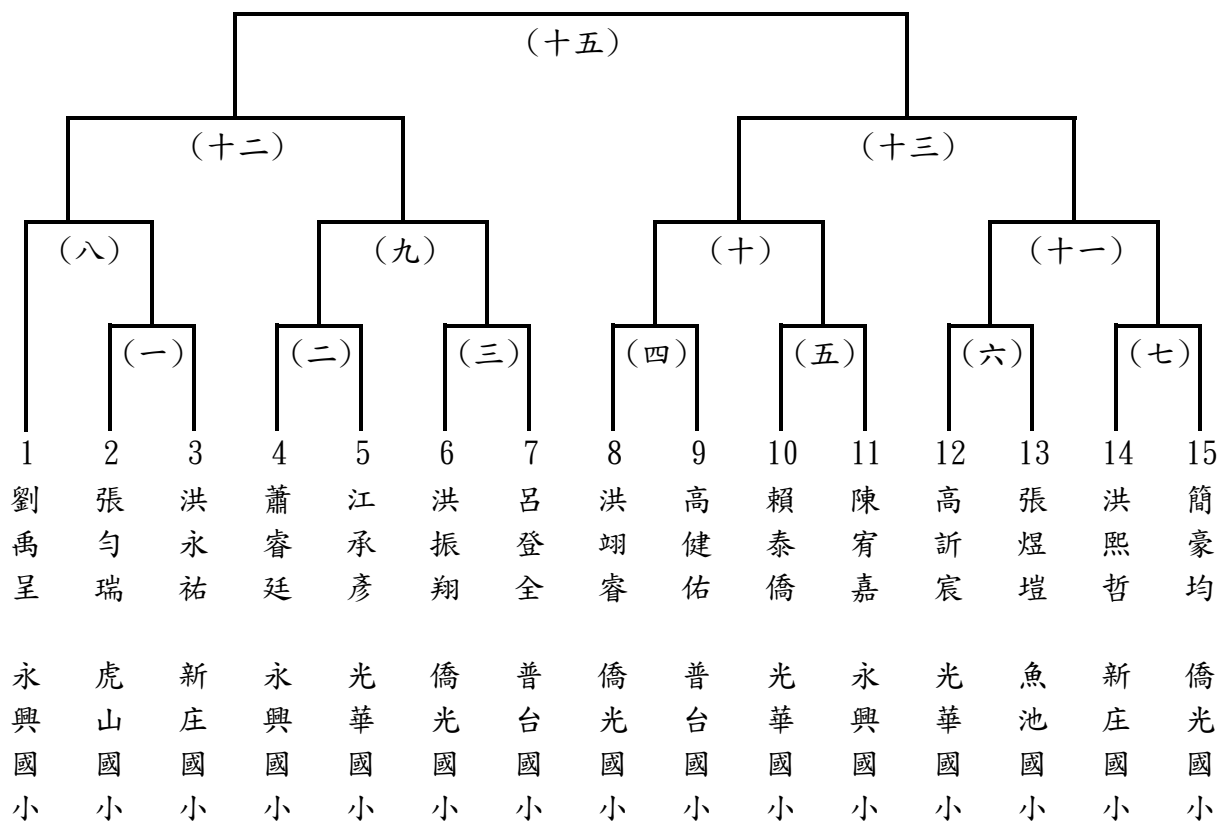

南投縣 115 年中小學聯合運動會網球賽程表

國小女子單打

名次：

1. _____
2. _____
3. _____
4. _____

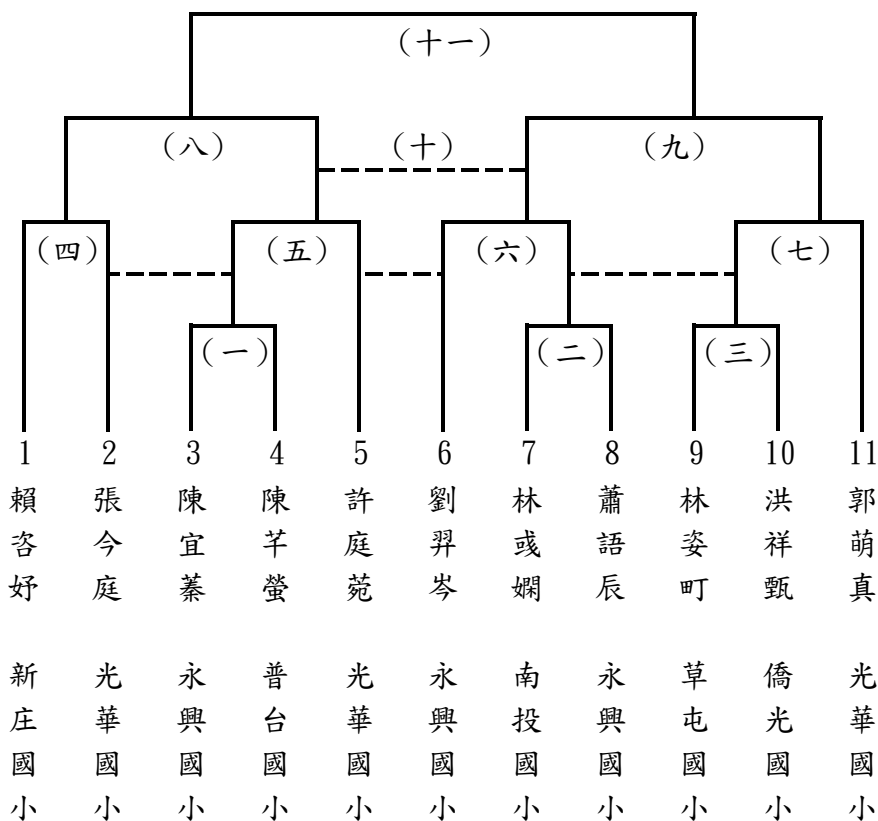

南投縣 115 年中小學聯合運動會網球賽程表

高中男子雙打

★僅兩隊為一盤 8 局制決勝負★

名次：

1. _____

1. 李丞右/馬瑞霆 南投高中 _____ 2. 林杰陞/陳奕安 普台高中

高中女子雙打

1. 古蕎依/林芷琦 南投高中

名次：

1. _____

2. _____

(一)

(二)

2. 林沂潔/梁羽雯 旭光高中 (三) 3. 林子芸/陳亮均 南投高中

南投縣 115 年中小學聯合運動會網球賽程表

國中男子雙打

名次：

1. _____
2. _____
3. _____
4. _____

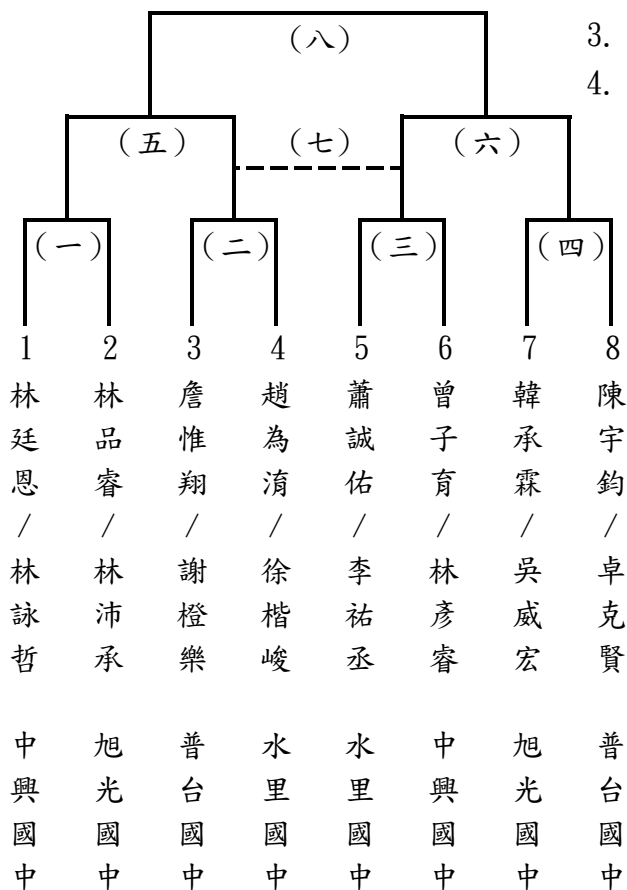

國中女子雙打

名次：

1. _____
2. _____

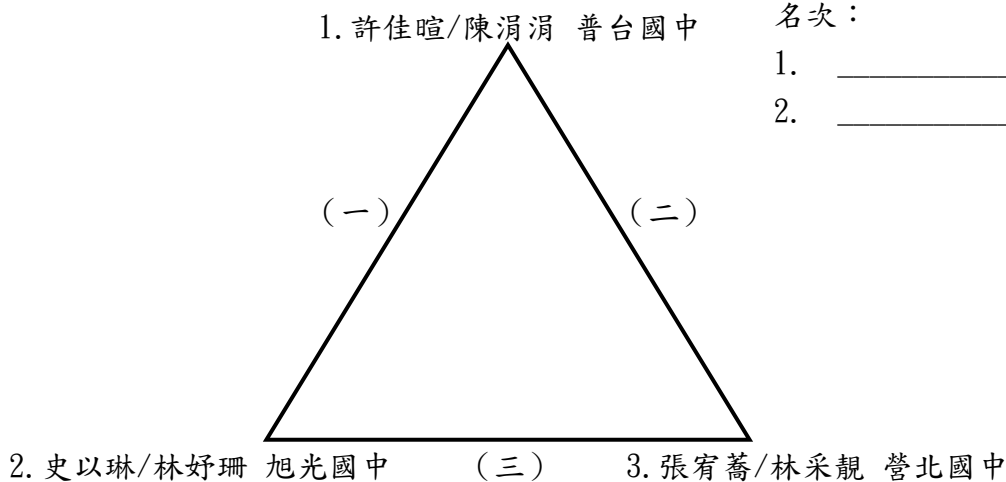

南投縣 115 年中小學聯合運動會網球賽程表

國小男子雙打

名次：

1. _____
2. _____
3. _____
4. _____

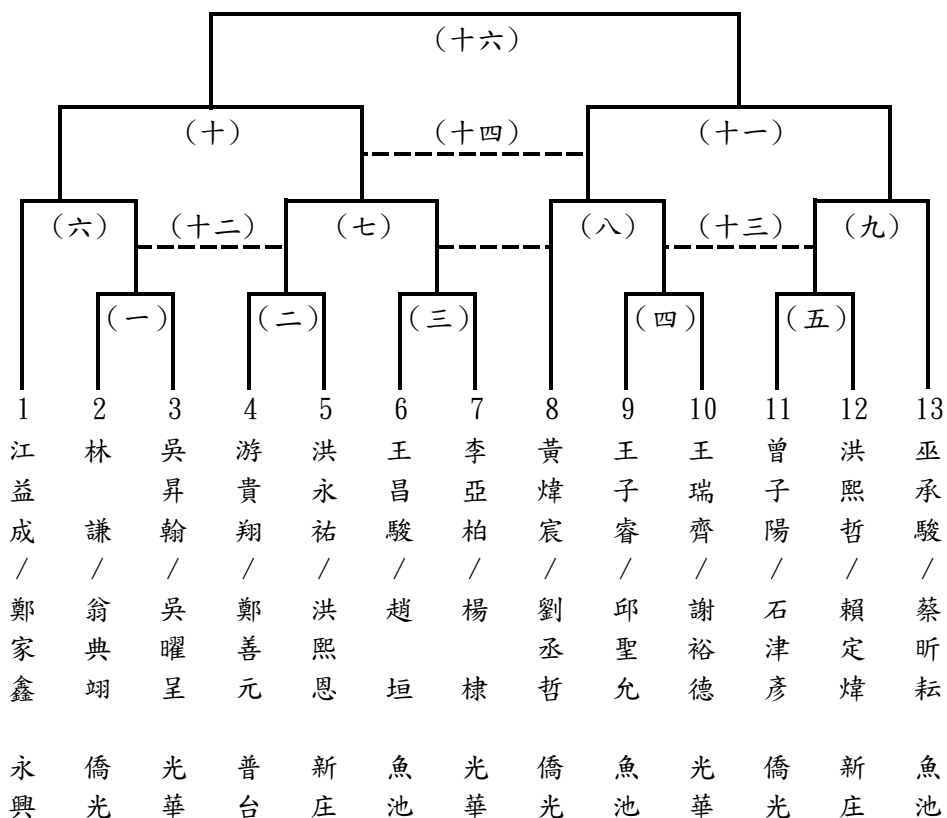

南投縣 115 年中小學聯合運動會網球賽程表

國小女子雙打

名次：

1. _____
2. _____
3. _____
4. _____

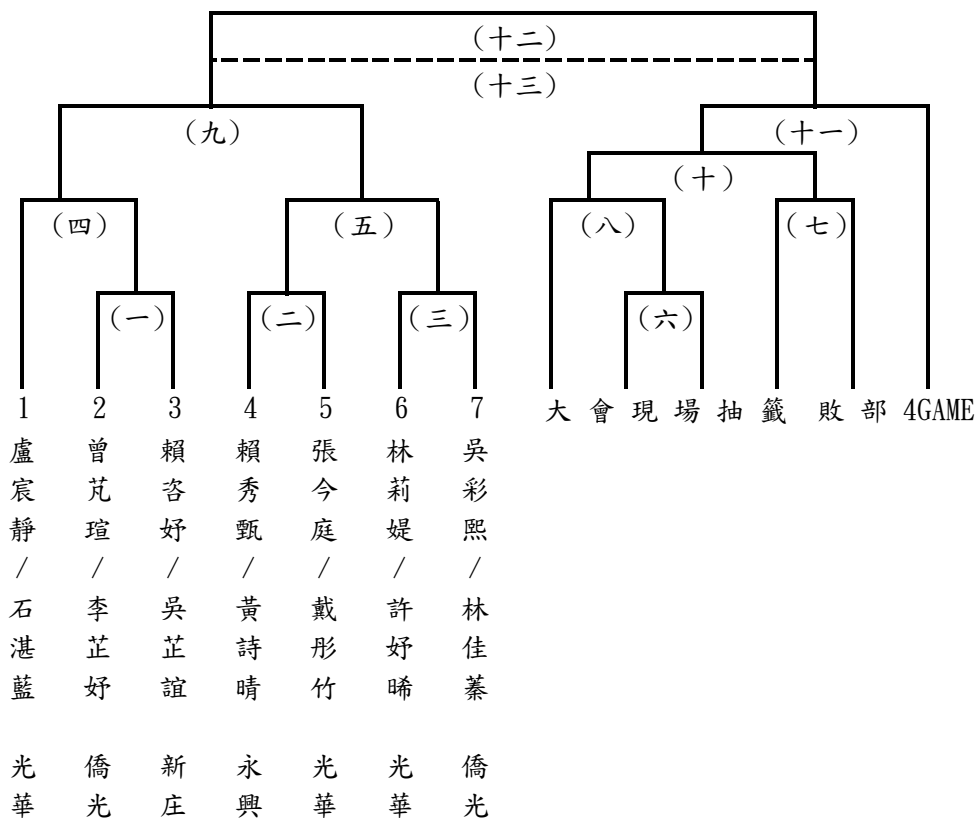

南投縣 115 年中小學聯合運動會網球賽程表

高中混合雙打

★僅兩隊為一盤 8 局制決勝負★

名次：

1. _____

1. 林芷琦/陳亦偉 南投高中 _____ 2. 古蕎依/陳資皓 南投高中

國中混合雙打

1. 蔡昀容/許洵珩 中興國中

名次：

1. _____

2. _____

(一)

(二)

2. 趙為洳/陳彥彤 水里國中 (三) 3. 徐楷峻/江彥蓁 營北國中

南投縣 115 年中小學聯合運動會網球賽程表

國小混合雙打

名次：

1. _____
2. _____
3. _____
4. _____

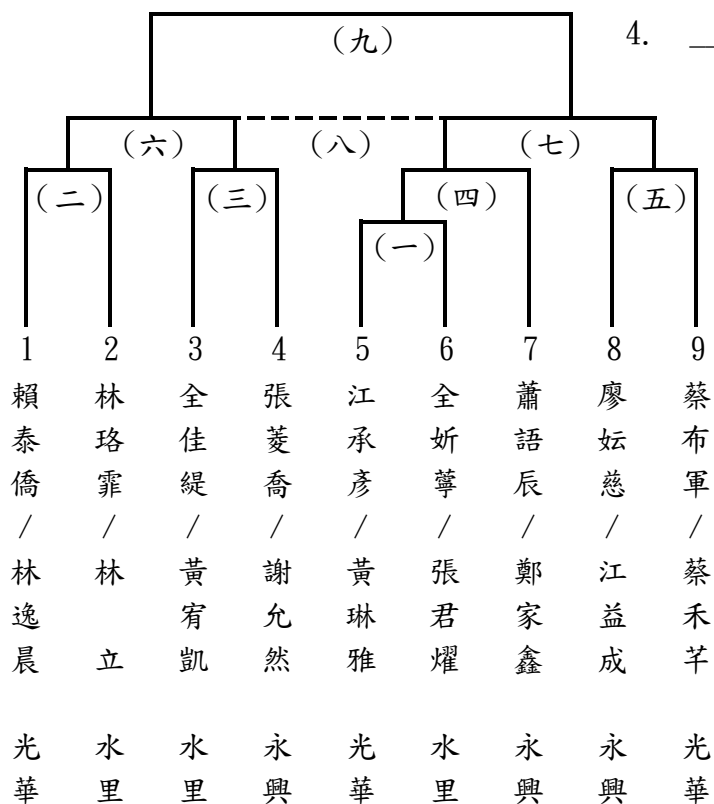

南投縣115年中小學聯合運動會軟式網球比賽名單

國男 軟式網球

單打： (本項共18人報名)

黃品豪(名間)	王浩勳(名間)	吳宇晨(名間)	陳治光(名間)	吳博聖(名間)	廖文瑋(竹山)
楊丞煜(竹山)	鄭辰恩(竹山)	莊曜全(竹山)	何明哲(竹山)	翁宥勝(竹山)	張瑋宸(竹山)
劉耀棋(竹山)	蔡昕宸(宏仁)	劉尚昊(宏仁)	劉宸瑀(宏仁)	杜帛駿(宏仁)	劉晉昊(宏仁)

雙打： (本項共 9隊報名)

黃品豪(名間)	王浩勳(名間)	吳宇晨(名間)	陳治光(名間)	廖文瑋(竹山)	楊丞煜(竹山)
鄭辰恩(竹山)	莊曜全(竹山)	何明哲(竹山)	翁宥勝(竹山)	張瑋宸(竹山)	劉耀棋(竹山)
蔡昕宸(宏仁)	劉尚昊(宏仁)	劉宸瑀(宏仁)	游政叡(宏仁)	杜帛駿(宏仁)	劉晉昊(宏仁)

團體： (本項共 3隊報名)

名間國中：黃品豪	王浩勳	吳宇晨	陳治光	吳博聖	
竹山國中：廖文瑋	楊丞煜	鄭辰恩	莊曜全	何明哲	翁宥勝 張瑋宸
	劉耀棋				
宏仁國中：蔡昕宸	劉尚昊	劉宸瑀	游政叡	許修齊	杜帛駿 劉晉昊

國女 軟式網球

單打： (本項共14人報名)

謝如淇(名間)	陳詠淳(名間)	蔡昕蓓(名間)	李侑欣(名間)	黃雅昀(名間)	陳妍潔(名間)
林品妤(竹山)	高嘉旂(竹山)	蕭橋潼(竹山)	曾瑄庭(竹山)	許瑞恩(竹山)	廖珈吟(竹山)
翁靖淳(竹山)	張恩慈(竹山)				

雙打： (本項共 7隊報名)

謝如淇(名間)	陳詠淳(名間)	蔡昕蓓(名間)	李侑欣(名間)	黃雅昀(名間)	陳妍潔(名間)
林品妤(竹山)	高嘉旂(竹山)	蕭橋潼(竹山)	曾瑄庭(竹山)	許瑞恩(竹山)	廖珈吟(竹山)
翁靖淳(竹山)	張恩慈(竹山)				

團體： (本項共 2隊報名)

名間國中：謝如淇	陳詠淳	蔡昕蓓	李侑欣	黃雅昀	陳妍潔
竹山國中：林品妤	高嘉旂	蕭橋潼	曾瑄庭	許瑞恩	廖珈吟 翁靖淳
	張恩慈				

國中 軟式網球

混雙： (本項共 10隊報名)

黃品豪(名間)	陳妍潔(名間)	王浩勳(名間)	黃雅昀(名間)	吳宇晨(名間)	蔡昕蓓(名間)
陳治光(名間)	李侑欣(名間)	謝如淇(名間)	吳博聖(名間)	廖文瑋(竹山)	翁靖淳(竹山)
廖珈吟(竹山)	楊丞煜(竹山)	曾瑄庭(竹山)	莊曜全(竹山)	許瑞恩(竹山)	劉耀棋(竹山)
張瑋宸(竹山)	張恩慈(竹山)				

小男 軟式網球

雙打： (本項共10隊報名)

劉再超(前山)	何育豐(前山)	范立林(前山)	楊耀嘉(前山)	吳東諺(前山)	吳昕璟(前山)
劉昱呈(前山)	陳志旻(前山)	王振又(新城)	杜瑞祐(新城)	曾宇婕(新城)	潘人豪(新城)
全雋(新城)	劉恩昊(新城)	洪柏棟(碧峰)	林佑宇(碧峰)	林品安(碧峰)	簡士然(碧峰)
葉許育愷(碧峰)		林彥辰(碧峰)			

團體： (本項共 3隊報名)

前山國小：劉再超	何育豐	范立林	楊耀嘉	吳東諺	吳昕璟 劉昱呈
	陳志旻				
新城國小：王振又	杜瑞祐	曾宇婕	潘人豪	全雋	劉恩昊
碧峰國小：洪柏棟	林佑宇	林品安	簡士然	葉駿	葉許育愷 林彥辰

南投縣115年中小學聯合運動會軟式網球比賽名單

小女 軟式網球

雙打： (本項共 5隊報名)

江佳陵(前山) 盧芃瑀(前山) 鄭凱心(前山) 陳芷軒(前山) 洪佩好(碧峰) 簡祺珊(碧峰)

程姿婷(碧峰) 林媽昀(碧峰) 林妤柔(碧峰) 葉許靜以(碧峰)

團體： (本項共 2隊報名)

前山國小： 江佳陵 盧芃瑀 鄭凱心 陳芷軒

碧峰國小： 洪佩好 簡祺珊 程姿婷 林媽昀 林米樂 林妤柔 葉許靜以

南投縣 115 年中小學聯合運動會軟式網球裁判及工作人員名單

審判委員：	林孝祐	簡俊溢					
裁判長：	郭家益						
裁判：	廖邦誠	張家瑋	林松禾	林玟伶	林鈺凱	楊天宇	羅子瑜
	蔡承彥	鄒宜璇	鐘博雍	陳世修	陳宥霖	陳思妤	陳政嘉
	黃文妍	龍俊佑	張劭綸	黃園維	黃芬蘭		
競賽組長：	王世忠						
競賽組：	吳玉鶴	張雪珍					
紀錄組長：	郭禮文						
紀錄組：	鄭智惠						

南投縣 115 年中小學聯合運動會軟式網球競賽規程

一、比賽日期：民國 115 年 3 月 2 日起 2 天。

二、比賽地點：南投縣立網球場。

三、比賽組別：

(一) 團體項目：國中男子組、國中女子組、國小男子組、國小女子組。

(二) 個人項目：

1. 單打：國中男子組、國中女子組。

2. 雙打：國中男子組、國中女子組、國小男子組、國小女子組。

3. 混雙：國中組。

四、參加辦法：

(一) 學籍及年齡規定：須符合競賽總則第七條相關規定。

(二) 註冊人數：每單位每隊註冊選手以 8 人為限。

團體項目：每單位限參加男子團體組及女子團體組各一隊。

個人項目：各單位註冊選手，依報名表內組別詳填，國中男子組、國中女子組雙打、單打二項及國小男子組、國小女子組雙打，報名人數(組)不限。

五、註冊：依據競賽總則第十二條規定辦理。

六、比賽辦法：

(一) 比賽規則：採用最新世界軟式網球總會頒布之規則及球員行為準則。

(二) 比賽制度：

1. 團體賽：四隊以上採雙敗淘汰制，三隊採用循環制。

2. 個人賽：單淘賽制。

(三) 比賽規定：

1. 國中組團體賽項目以 2 組雙打、1 組單打定勝負。

2. 所有項目的每場比賽：雙打採七局制。

3. 同隊選手必須穿著同一顏色、款式整齊的服裝，教練間也必須一致，但款式可有別於選手。

4. 所有球衣背面應有明顯顏色的單位別；裝飾物品、珠寶、行動電話等均不許在比賽中配戴。

七、場地器材設備：依據競賽總則第十一條規定辦理。

八、申訴：依據競賽總則第十三條規定辦理。

九、獎勵：依據競賽總則第十條規定辦理。

南投縣 115 年中小學聯合運動會軟式網球賽程表

國男團體 3/2(一) 08:00

1、宏仁國中

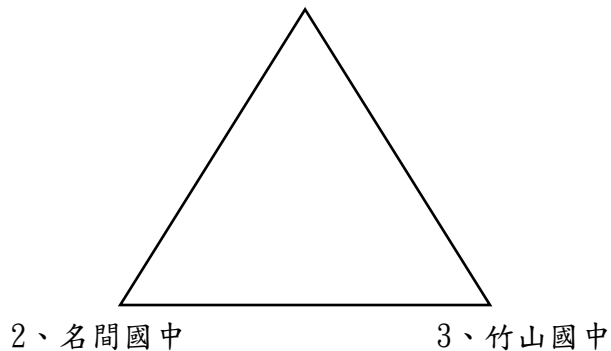

國女團體 3/2(一) 08:30

1、名間國中 ————— 2、竹山國中

小男團體 3/2(一) 08:30

1、新城國小

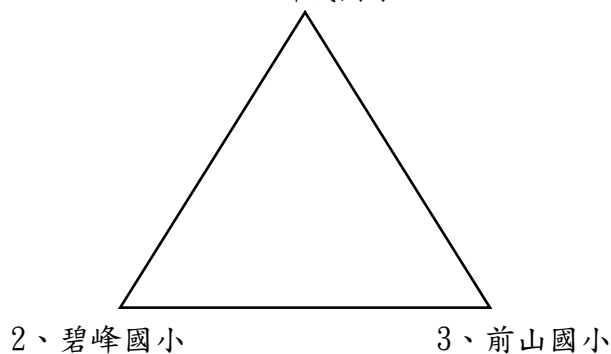

小女團體 3/2(一) 08:30

1、碧峰國小 ————— 2、前山國小

南投縣 115 年中小學聯合運動會軟式網球賽程表

國男雙打 3/3(二)

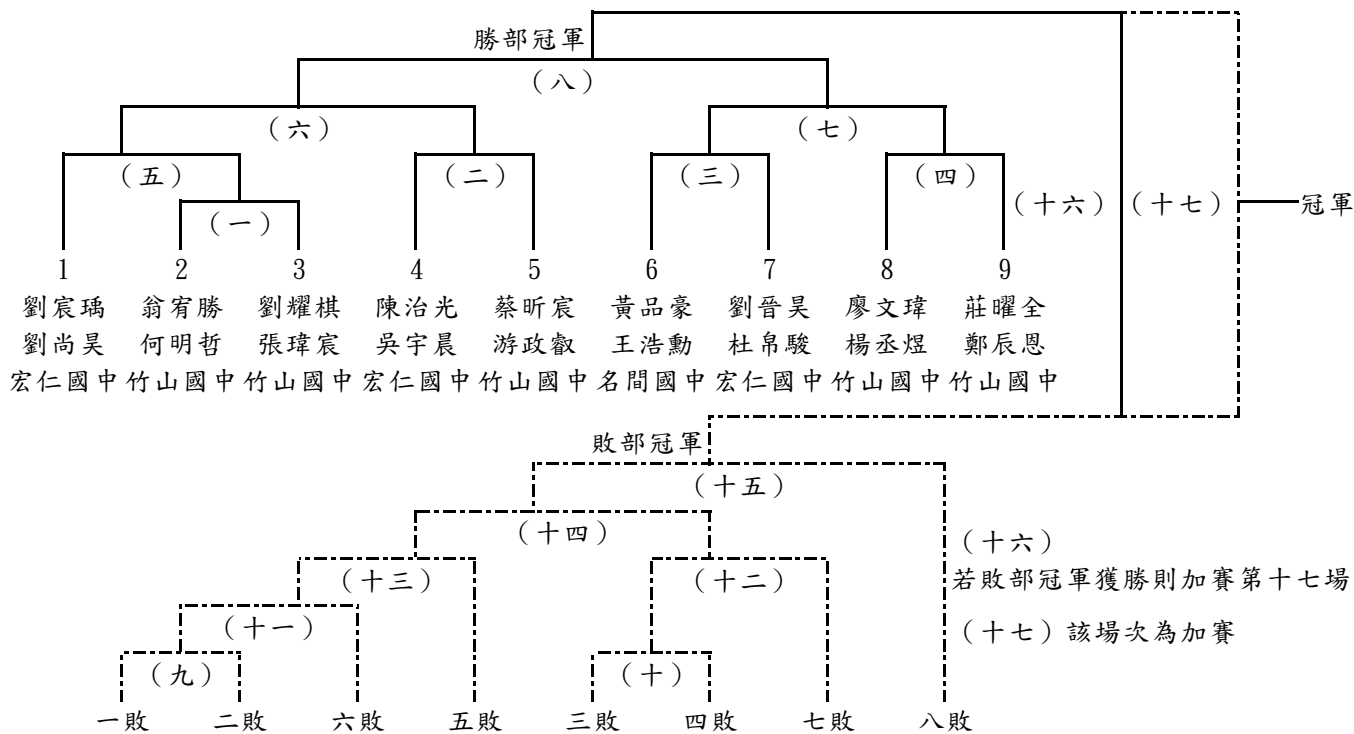

國女雙打 3/2(一) 10:00

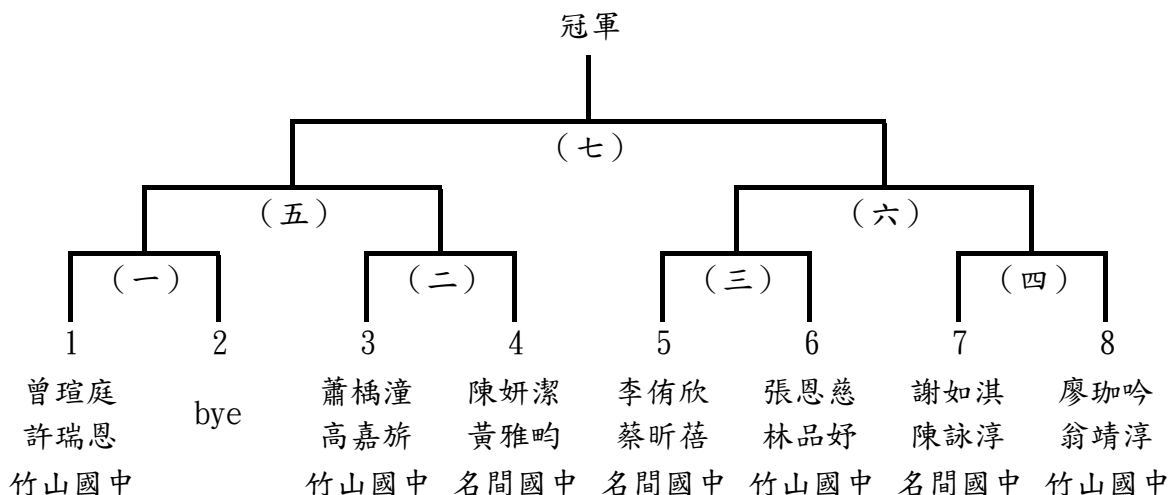

南投縣 115 年中小學聯合運動會軟式網球賽程表

國男單打 3/3(二)

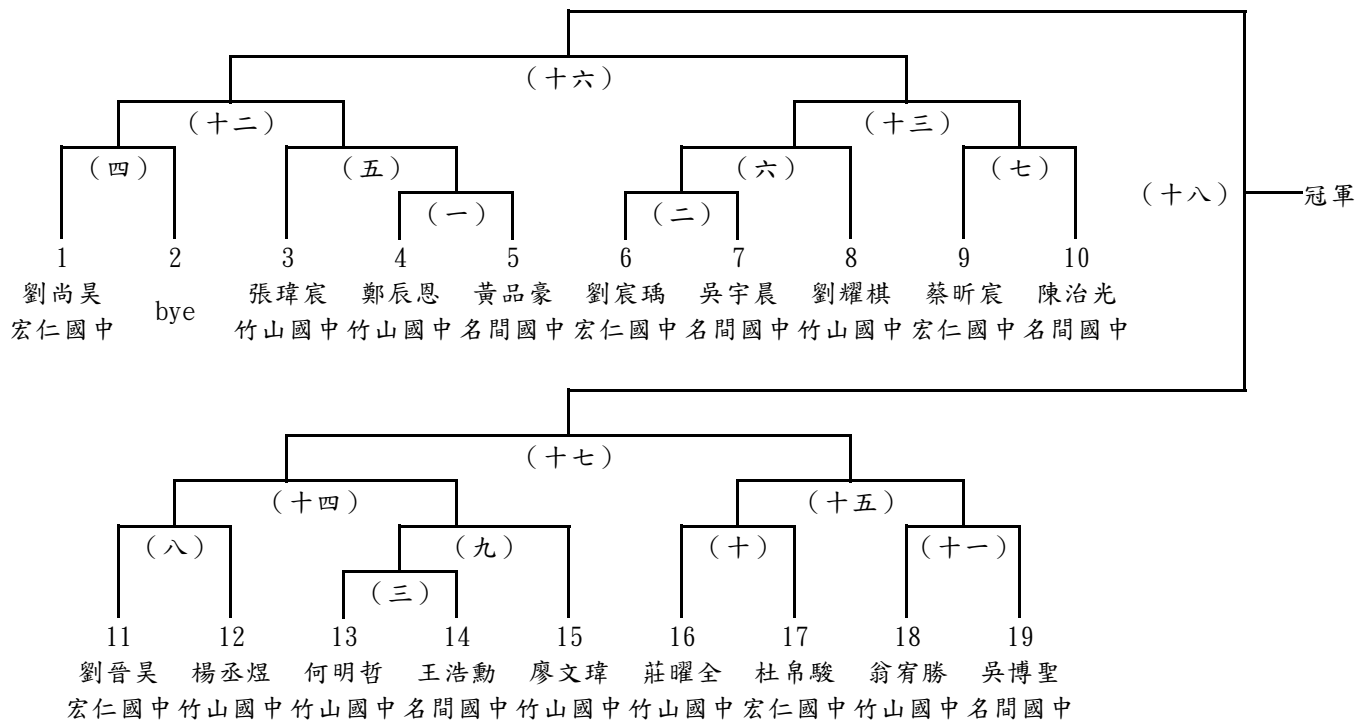

國女單打 3/3(二) 08:30

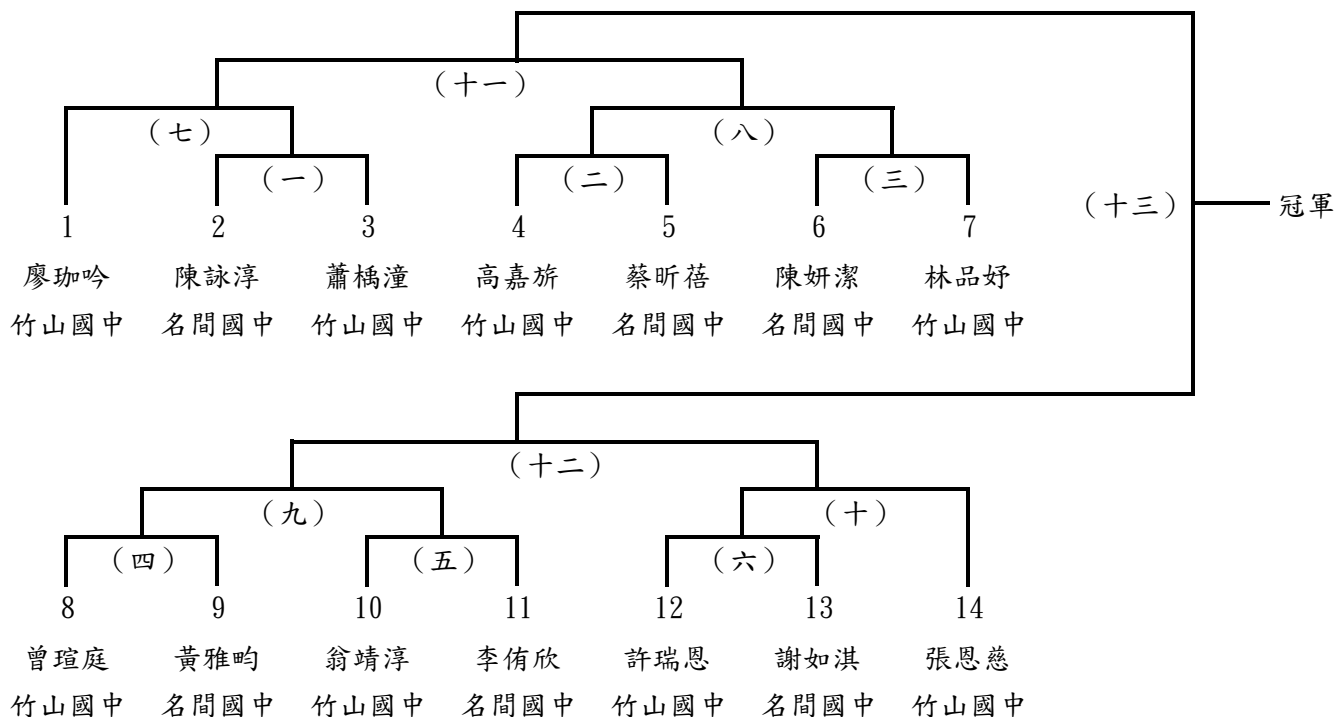

南投縣 115 年中小學聯合運動會軟式網球賽程表

國中混雙 3/2(一) 11:30 起兩日

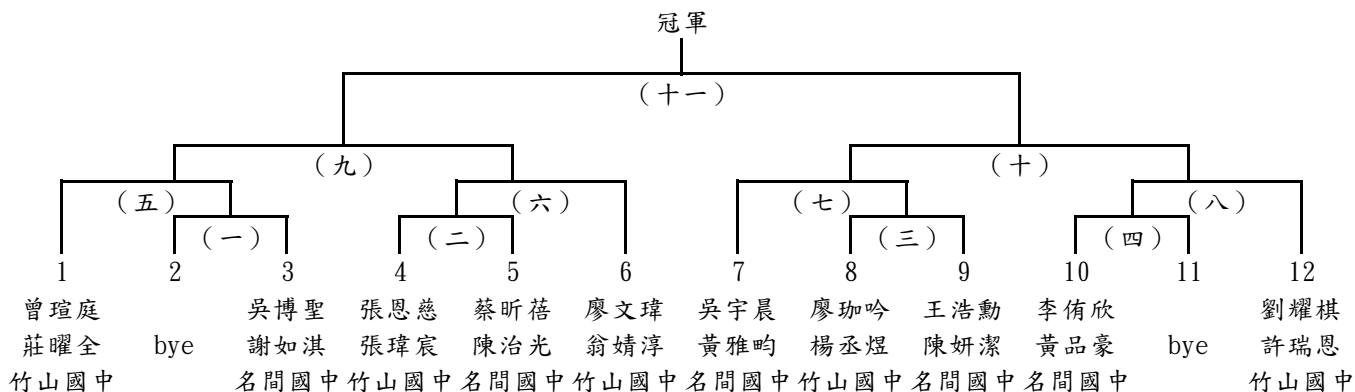

小男雙打 3/2(一) 11:30 起兩日

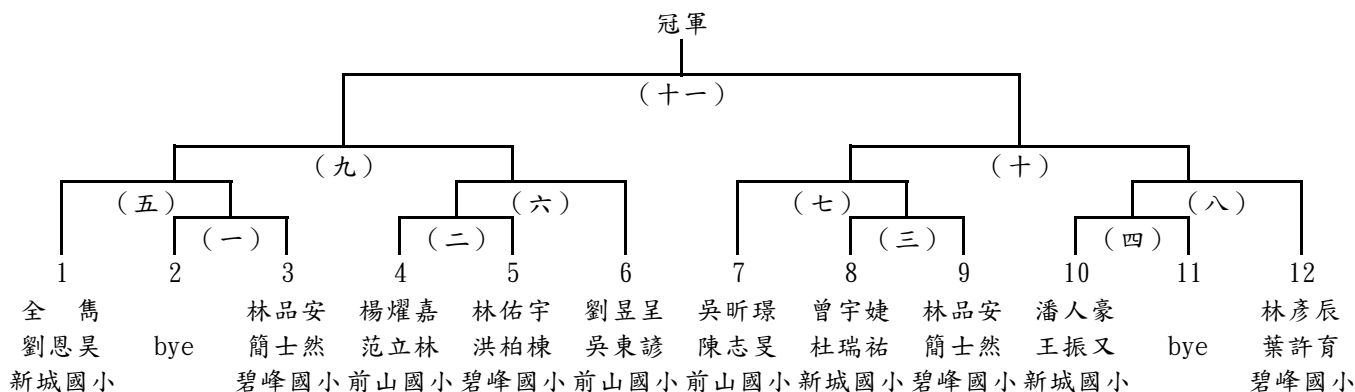

小女雙打 3/2(一) 10:00

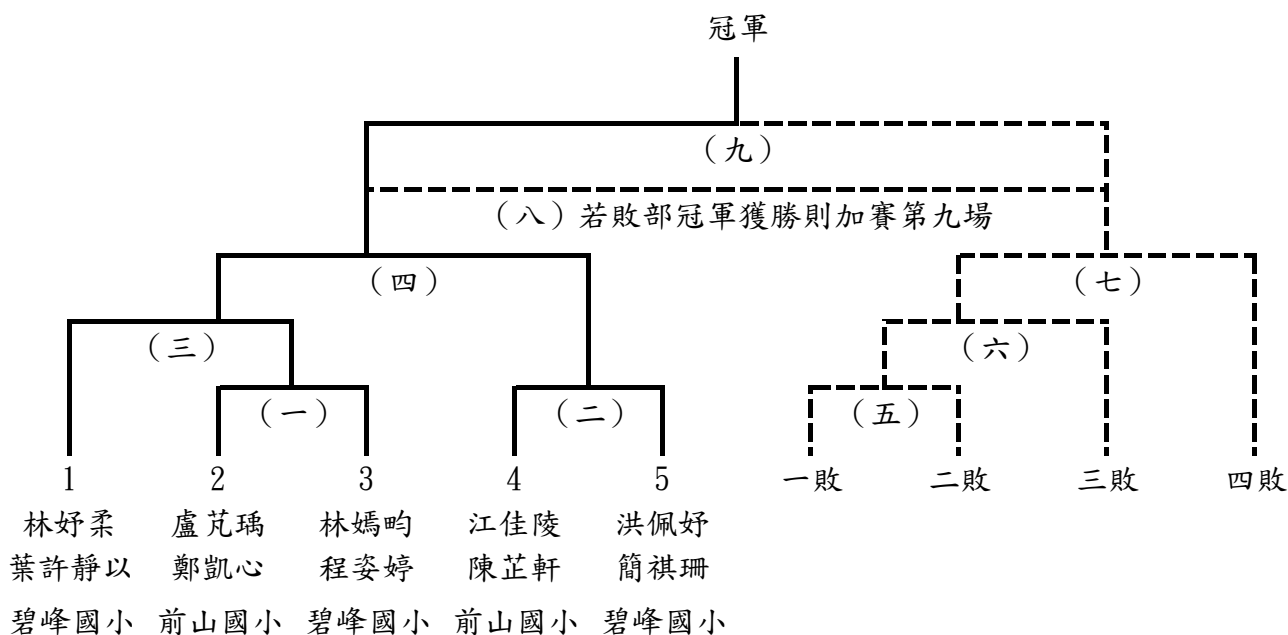

南投縣115年中小學聯合運動會桌球比賽名單

高男 桌球

單打： (本項共 8人報名)

丁上益(中興) 陳晏均(中興) 李宜峰(中興) 黃芃穎(同德) 曾翊鈞(投高) 林孟陞(投高)
 陳威廷(投商) 張 皓(中興)

雙打： (本項共 6隊報名)

陳柏仰(中興) 曾靖惟(中興) 程宗璋(投高) 江君佑(投高) 廖冠育(投高) 陳沛揚(投高)
 張穆玄(投高) 鄒宇翔(投高) 沈佳禾(中興) 黃詠盛(中興) 李宇盛(中興) 簡祐紘(中興)

團體： (本項共 3隊報名)

中興高中A：	丁上益	陳晏均	李宜峰	陳柏仰	曾靖惟	張祐誠
中興高中B：	張 皓	沈佳禾	黃詠盛	李宇盛	簡祐紘	
南投高中：	程宗璋	江君佑	曾翊鈞	廖冠育	陳沛揚	張穆玄 鄒宇翔
	林孟陞					

高女 桌球

單打： (本項共 4人報名)

陳煜莘(投高) 莊以楨(投高) 游瑞安(投商) 游瑞恩(投商)

高中 桌球

混雙： (本項共 3隊報名)

林孜姍(中興) 張祐誠(中興) 陳煜莘(投高) 莊以楨(投高) 鄒宇翔(投高) 張穆玄(投高)

國男 桌球

單打： (本項共30人報名)

陳群育(三光)	黃子權(大成)	謝宗佑(中寮)	洪子安(中寮)	田濰鋒(中寮)	王子軒(中寮)
洪酉琄(中興)	黃彥碩(宏仁)	傅品皓(宏仁)	石承祐(宏仁)	吳成文(南投)	陳東頡(南投)
陳祐霈(南投)	陳祐霆(南投)	陳敬勛(南崗)	陳彥維(南崗)	林宥辰(中興)	石兆允(中興)
林承善(中興)	洪紹恩(中興)	謝渙彥(中興)	簡子惟(中興)	胡世勳(中興)	張峻唯(中興)
邱品叡(中興)	吳梓齊(中興)	林言恩(中興)	劉佳曜(中興)	徐子承(中興)	林昶瀚(中興)

雙打： (本項共14隊報名)

汪冠佑(中寮)	蔡勝峰(中寮)	陳政志(中寮)	廖略翔(中寮)	曹予澤(中興)	黃奕愷(中興)
林晉緯(中興)	洪承勳(中興)	施宥丞(南投)	謝沂叡(南投)	林子祐(南投)	林子琦(南崗)
沈承俊(南崗)	張騫宇(南崗)	陳柏瑜(南崗)	許皓凱(中興)	簡愷辰(中興)	林祐宇(中興)
簡易翔(中興)	許永亮(南投)	李宇傑(南投)	林芋叡(南投)	王柏倫(南投)	林朕羽(南投)
施鳳亮(中興)	賴威宇(中興)	紀言璋(中興)	李濬宇(中興)		

團體： (本項共 9隊報名)

中寮國中：	汪冠佑	謝宗佑	蔡勝峰	洪子安	陳政志	田濰鋒	廖略翔
	王子軒						
中興國中A：	王笠宇	曹予澤	洪酉琄	黃奕愷	林晉緯	洪承勳	林芋叡
中興國中B：	林宥辰	石兆允	許皓凱	陳暘竹	簡愷辰	林祐宇	簡易翔
中興國中C：	林承善	洪紹恩	吳凱晟	施鳳亮	賴威宇	謝渙彥	簡子惟
中興國中D：	紀言璋	唐丞鈞	胡世勳	張峻唯	邱品叡	吳梓齊	李濬宇
中興國中E：	林言恩	劉佳曜	蔡子祁	徐子承	林昶瀚		
南投國中A：	吳成文	施宥丞	陳東頡	陳祐霈	謝沂叡	陳祐霆	蔡宇呈
	林子祐						
南投國中B：	許永亮	蔡宇呈	李宇傑	林芋叡	王柏倫	林朕羽	黃珈程
南崗國中：	林子琦	陳敬勛	陳彥維	張溢唐	沈承俊	張騫宇	陳柏瑜

南投縣115年中小學聯合運動會桌球比賽名單

國女 桌球

單打：

(本項共19人報名)

吳昶庭(中興)	潘沛岑(中興)	朱婕瑜(宏仁)	葉育如(宏仁)	王妍芝(南投)	李宜庭(南投)
簡詩涵(南投)	林宣綺(南崗)	廖紓蕙(南崗)	曹芳菲(中興)	陳香勻(中興)	陳緣(中興)
曾妮希(中興)	林心渝(中興)	鄒妘柔(中興)	吳旻臻(中興)	蘇鈺善(中興)	簡榆絮(中興)
戴妍羽(中興)					

雙打：

(本項共10隊報名)

陳虹諭(中興)	鄧沂真(中興)	張育安(中興)	楊沚璇(中興)	何冠樂(宏仁)	楊靚(宏仁)
揚歆(宏仁)	何冠瑩(宏仁)	陳倚樂(南投)	許芸慈(南投)	劉玟圻(南投)	鄒沛翎(南投)
林詩紬(南崗)	張滄婷(南崗)	陳玟亘(南崗)	陳珮甄(南崗)	陳祈語(中興)	陳曉恩(中興)
周捷語(中興)	張詒懷(中興)				

團體：

(本項共 7隊報名)

中興國中A：陳虹諭	鄧沂真	張育安	吳昶庭	楊沚璇	潘沛岑	林霈嫻
中興國中B：蘇鈺喬	曹芳菲	陳香勻	陳香恆	陳祈語	陳曉恩	黃思云
中興國中C：陳緣	曾妮希	林心渝	張毓嘉	鄒妘柔	周捷語	張詒懷
中興國中D：吳旻臻	蘇鈺善	簡榆絮	戴妍羽			
宏仁國中：徐子玄	何冠樂	鄭宇瑁	楊靚	朱婕瑜	揚歆	葉育如
	何冠瑩					
南投國中：陳倚樂	王妍芝	李宜庭	許芸慈	劉玟圻	簡詩涵	鄒沛翎
南崗國中：林宣綺	廖紓蕙	林詩紬	張滄婷	陳玟亘	陳珮甄	黃語棠

國中 桌球

混雙：

(本項共 4隊報名)

王笠宇(中興)	陳香恆(中興)	林芋叡(中興)	蘇鈺喬(中興)	吳凱晟(中興)	陳暘竹(中興)
林霈嫻(中興)	黃思云(中興)				

小男甲 桌球

單打：

(本項共27人報名)

陳尚頌(平和)	陳柏叡(平和)	張力仁(平和)	詹鈞閔(光華)	丁子譚(光華)	丁子瀚(光華)
胡軒泓(名崗)	陳靖恩(名崗)	陳佺邦(名崗)	陳世榮(名崗)	何冠霆(炎峰)	莊浩謙(炎峰)
王笠安(炎峰)	劉辰靖(南光)	張杰森(南光)	楊昊宸(南投)	黃律銘(埔里)	彭柏睿(埔里)
簡菘宏(草屯)	林睿章(草屯)	洪群凱(草屯)	紀言達(康壽)	翁孝懿(康壽)	賴至煦(光華)
王辰皓(南投)	洪晨豪(南投)	陳秉璋(南投)			

雙打：

(本項共15隊報名)

吳珺家(平和)	黃禾逸(平和)	陳宥樺(光華)	洪翔恩(光華)	蘇菘宸(光華)	莊博任(光華)
劉柏呈(炎峰)	于翔(炎峰)	柯程硯(炎峰)	王立珩(炎峰)	李勁(南光)	李沛旭(南光)
黃宥程(南投)	洪晨豪(南投)	陳秉璋(南投)	賴立凱(南投)	蘇擇宇(南投)	陳柏豪(南投)
王泓翔(埔里)	施權紘(埔里)	陳捷開(埔里)	羅晉笙(埔里)	詹佳桐(埔里)	吳翊嘉(埔里)
黃心望(草屯)	蕭以恒(草屯)	陳琨穎(草屯)	陳聖博(草屯)	陳佺邦(名崗)	陳靖恩(名崗)

團體：

(本項共 7隊報名)

平和國小：吳珺家	黃奕翔	林宸廷	江國碩	陳尚頌	陳柏叡	張力仁
	黃禾逸					
光華國小：詹鈞閔	陳宥樺	洪翔恩	黃思齊	丁子譚	蘇菘宸	丁子瀚
	莊博任					
炎峰國小：何冠霆	劉柏呈	莊浩謙	于翔	林博詮	柯程硯	王立珩
	王笠安					
南光國小：張耘碩	李勁	劉濤穎	劉辰靖	李宸聿	李沛旭	吳祐亘
	張杰森					

南投縣115年中小學聯合運動會桌球比賽名單

南投國小：黃宥程 楊昊宸 陳韜峰 賴立凱 蘇擇宇 陳柏豪
 埔里國小：黃律銘 王泓翔 施權紘 陳捷開 羅晉笙 詹佳桐 吳翊嘉
 彭柏睿
 草屯國小：周彥廷 簡菘宏 黃心望 林睿章 蕭以恒 陳琨穎 陳聖博
 洪群凱

小男乙 桌球

單打：

(本項共38人報名)

伍芸範(大成)	王柏勳(光華)	陳柏睿(光華)	陳冠豪(育英)	張祐璋(炎峰)	蕭榆耀(炎峰)
陳廷睿(南投)	林羿愷(南投)	蔡語謙(南投)	黃梓恆(南投)	江品儀(埔里)	王泓凱(埔里)
王元楷(埔里)	江孟宸(草屯)	徐長樂(愛蘭)	吳竣瑋(嘉和)	簡彥文(光華)	王士誠(光華)
洪湟閔(炎峰)	莊旻諺(炎峰)	黃楷程(炎峰)	徐楷杰(埔里)	張嘉盃(埔里)	江昕橙(埔里)
邱彥喆(埔里)	施冠煜(草屯)	賴昱澄(草屯)	林旻諺(草屯)	洪苙詠(草屯)	簡亨叡(炎峰)
李昊恩(炎峰)	陳喻曉(埔里)	張宸綱(埔里)	李宥潏(埔里)	蔡楷倫(埔里)	全奕承(草屯)
蔡宥凱(草屯)	簡翊安(草屯)				

雙打：

(本項共21隊報名)

吳士均(平和)	黃禾緯(平和)	林彥均(平和)	陳柏智(平和)	吳俊諺(光華)	蘇奎潤(光華)
林丞佑(光華)	謝少澤(光華)	蘇宥僑(炎峰)	劉恩宇(炎峰)	李宸聿(南光)	劉浩穎(南光)
阮浩語(南投)	陳宥澄(南投)	黃偉唐(埔里)	郭騏睿(埔里)	田晨煜(埔里)	巴力恩(埔里)
陳昱閔(草屯)	施巧甫(草屯)	鄭湧騫(草屯)	簡兆廷(草屯)	張景硯(光華)	張閔傑(光華)
李鉞叡(光華)	蔡布軍(光華)	李秉翰(炎峰)	李其謀(炎峰)	黃駿杰(炎峰)	白恆瑞(炎峰)
莊禮安(埔里)	林冠翔(埔里)	胡凱訢(草屯)	陳聖傑(草屯)	許立澄(炎峰)	莊惟燁(炎峰)
許倡豪(炎峰)	陳宥丞(炎峰)	洪政佑(埔里)	陳璟樂(埔里)	郭騏至(埔里)	黃塗喆(埔里)

團體：

(本項共13隊報名)

平和國小：	吳東霖	吳東泰	洪紳晏	吳士均	黃禾緯	林彥均	陳柏智
	邱昱齊						
光華國小A：	王宥程	吳俊諺	蘇奎潤	曹又謙	王柏勳	林丞佑	謝少澤
	陳柏睿						
光華國小B：	蘇琰宸	張景硯	張閔傑	謝昀衡	李鉞叡	蔡布軍	簡彥文
	王士誠						
炎峰國小A：	蘇宥僑	張祐璋	蕭榆耀	莊寓詠	劉恩宇	王笠宸	
炎峰國小B：	李秉翰	洪湟閔	李其謀	莊旻諺	黃楷程	黃駿杰	白恆瑞
炎峰國小C：	許立澄	莊惟燁	許倡豪	簡亨叡	李昊恩	陳宥丞	
南投國小：	林羿愷	蔡語謙	阮浩語	黃梓恆	陳宥澄	賴玄翔	
埔里國小A：	羅文景	黃偉唐	江品儀	王泓凱	郭騏睿	田晨煜	巴力恩
	王元楷						
埔里國小B：	巫杰瑞	徐楷杰	范宥閔	莊禮安	林冠翔	張嘉盃	江昕橙
	邱彥喆						
埔里國小C：	陳喻曉	張宸綱	洪政佑	陳璟樂	郭騏至	李宥潏	黃塗喆
	蔡楷倫						
草屯國小A：	黃奕澄	陳昱閔	洪維志	鄭湧騫	江孟宸	簡兆廷	
草屯國小B：	施冠煜	施巧甫	賴昱澄	胡凱訢	林旻諺	陳聖傑	洪苙詠
草屯國小C：	全奕承	蔡博安	蔡宥凱	洪躍恩	洪敬惟	簡翊安	

南投縣115年中小學聯合運動會桌球比賽名單

小女甲 桌球

單打：

(本項共12人報名)

戴苡安(光華) 陳媿妘(光華) 陳姿蓉(名崗) 李羽宸(南光) 張詒喬(南投) 林彧嫻(南投)
 簡宜家(南投) 陳宥蓉(南投) 黃昕楹(埔里) 林采葳(草屯) 賴宣羽(草屯) 黃玥媿(草屯)

雙打：

(本項共 8隊報名)

林岑潔(平和) 吳思璇(平和) 黃宥瑄(光華) 吳炘媛(光華) 張羽喬(光華) 陳佳妤(南光)
 王書玉(南光) 陳宥榛(南光) 張庭瑄(南光) 許雨喬(光華) 莊亮穎(光華) 陳靜妤(光華)
 洪翊格(光華) 李鈺誼(光華) 簡宜家(南投) 陳宥蓉(南投)

團體：

(本項共 5隊報名)

平和國小：	林岑潔	吳思璇	陳讓	鄒喬安	余彩瑄	陳愉璇	曾馨
光華國小A：	黃宥瑄	曾子菲	李晏姝	戴苡安	吳炘媛	陳媿妘	蘇鈺甯
	張羽喬						
光華國小B：	許雨喬	陳柳蓁	莊亮穎	吳姍芸	陳芄妍	陳靜妤	洪翊格
	李鈺誼						
南光國小：	陳佳妤	王書玉	沈亞希	陳宥榛	李羽宸	鄭亮恆	黃逸凡
	張庭瑄						
草屯國小：	林采葳	林宣葆	簡言希	賴宣羽	賴廷蓁	黃玥媿	

小女乙 桌球

單打：

(本項共22人報名)

廖禹禔(平和) 賴品蓉(平和) 陳愉璇(平和) 林多瑩(光華) 陳家安(光華) 馬裴穎(光華)
 陳郁文(名崗) 何 槿(名崗) 陳奕如(名崗) 陳奕婷(名崗) 楊珣真(南光) 陳佺采(南投)
 陳妍綾(南投) 鄭席雯(南投) 林芝語(埔里) 田沅蓉(埔里) 王意禎(埔里) 林宣葆(草屯)
 林喬耘(草屯) 陳柳蓁(光華) 陳亭瑄(草屯) 張巧儒(草屯)

雙打：

(本項共14隊報名)

賴采歆(平和) 陳郁文(平和) 吳沂宸(平和) 張千郁(平和) 謝沐恩(光華) 張恩維(光華)
 賴又立(炎峰) 黃敏瑄(炎峰) 賴禹彤(炎峰) 林芮伊(炎峰) 岳好葶(炎峰) 李佩瑩(炎峰)
 鄭亮恆(南光) 劉捷語(南光) 陳若文(南投) 史于悅(南投) 簡秦甄(南投) 楊昕恬(南投)
 楊巧羽(埔里) 巫宇庭(埔里) 巫宇晴(埔里) 楊牧芯(埔里) 何 槿(名崗) 陳奕如(名崗)
 陳奕婷(名崗) 陳郁文(名崗) 楊芯瑜(草屯) 施冠穎(草屯)

團體：

(本項共 7隊報名)

平和國小：	廖禹禔	賴采歆	陳郁文	甘昕禾	林子云	吳沂宸	張千郁
光華國小：	謝沐恩	林多瑩	陳家安	馬裴穎	莊依橙	賴曉沁	徐紫晏
	張恩維						
名崗國小：	黃羽汝	陳郁文	黃婧瑄	方怡晶	何 槿	楊予熙	陳奕如
	陳奕婷						
炎峰國小：	賴又立	黃敏瑄	賴禹彤	林芮伊	岳好葶	簡語辰	李佩瑩
	王妍予						
南投國小：	陳若文	陳妍綾	鄭席雯	史于悅	簡秦甄	楊昕恬	
埔里國小：	楊巧羽	巫宇庭	林芝語	巫宇晴	楊牧芯	楊琦	田沅蓉
	王意禎						
草屯國小A：	林喬耘						
草屯國小B：	全予安	蔡蕎璟	陳亭瑄	張巧儒	楊芯瑜	施冠穎	

南投縣115年中小學聯合運動會桌球比賽名單

國小甲 桌球

混雙：

(本項共 8隊報名)

黃奕翔(平和)	陳讓(平和)	林宸廷(平和)	鄒喬安(平和)	曾子菲(光華)	黃思齊(光華)
陳姿蓉(名崗)	胡軒淙(名崗)	張耘碩(南光)	沈亞希(南光)	張詒喬(南投)	王辰皓(南投)
林彧嫻(南投)	陳壑峰(南投)	吳祐亘(南光)	黃逸凡(南光)		

國小乙 桌球

混雙：

(本項共11隊報名)

江國碩(平和)	賴品蓉(平和)	邱昱齊(平和)	林子云(平和)	曹又謙(光華)	徐紫晏(光華)
蘇琰宸(光華)	賴曉沁(光華)	王宥程(光華)	莊依橙(光華)	黃羽汝(名崗)	陳柏均(名崗)
莊寓誅(炎峰)	王妍予(炎峰)	簡語辰(炎峰)	王笠宸(炎峰)	陳廷睿(南投)	陳伶采(南投)
范宥閔(埔里)	楊琦(埔里)	簡言希(草屯)	洪維志(草屯)	賴廷蓁(草屯)	黃奕澄(草屯)

南投縣 115 年中小學聯合運動會桌球裁判及工作人員名單

審判委員召集人：廖梓佑

審判委員副召集人：張健原

審判委員：吳宗亮 張木騰 蕭清瑜 謝文燐

裁判長：簡健國

副裁判長：邱秀雪

裁判組長：張樹林

裁判：劉漢英 劉興爟 吳忠哲 周秀茹 廖炳儀 張美滿 李宇芬

林偉榮 林敬翔 林淑卿 楊井上 沈六煌 洪艷富 洪錦興

簡敏雄 簡旭志 莊福文 葉宗欣 許煌權 鄭金雄 陳小賢

陳淑芬 陳鳳蓮 黃史文

競賽組員：王琳瑤

紀錄組長：白淑玲

紀錄組員：林柏杰 柯廷儒

攝影組長：劉憲仁

服務組員：蕭孟娟 金瑞祥

南投縣 115 年中小學聯合運動會桌球競賽規程

一、比賽日期：民國 115 年 1 月 31 日（國小組）、2 月 1 日（國中組及高中組）起 2 天。

二、比賽場地：南投國民中學活動中心。

三、比賽組別：

（一）團體項目：高中男子組、高中女子組、國中男子組、國中女子組、
國小男子甲組（國小 5、6 年級）、國小女子甲組（國小 5、6 年級）、
國小男子乙組（國小 4 年級以下）、國小女子乙組（國小 4 年級以下）。

（二）個人項目：

1. 單打：高中男子組、高中女子組、國中男子組、國中女子組、
國小男子甲組（國小 5、6 年級）、國小女子甲組（國小 5、6 年級）、
國小男子乙組（國小 4 年級以下）、國小女子乙組（國小 4 年級以下）。
2. 雙打：高中男子組、高中女子組、國中男子組、國中女子組、
國小男子甲組（國小 5、6 年級）、國小女子甲組（國小 5、6 年級）、
國小男子乙組（國小 4 年級以下）、國小女子乙組（國小 4 年級以下）。
3. 混合雙打：高中男子組、高中女子組、國中男子組、國中女子組、
國小男子甲組（國小 5、6 年級）、國小女子甲組（國小 5、6 年級）、
國小男子乙組（國小 4 年級以下）、國小女子乙組（國小 4 年級以下）。

四、參加辦法：

（一）學籍及年齡規定：須符合競賽總則第七條相關規定。

（二）註冊人數：

1. 每單位每隊註冊選手以 8 人為限。
2. 團體項目：每校每組可增加多隊伍參加男子項目及女子項目（國小組得報名參加甲組及乙組，5、6 年級不得參加乙組，每人限報一隊）。
3. 個人賽：每單位最多派四名（組）選手參加男子單打、女子單打、男子雙打、女子雙打、混合雙打。

五、註冊：依據競賽總則第十二條規定辦理。

六、比賽辦法：

（一）比賽規則：採用最新中華民國桌球協會審訂之桌球規則。

（二）比賽制度：

1. 團體賽採雙敗淘汰賽或分組循環，大會依報名人數多寡排定賽程。
2. 個人賽採用單敗淘汰，大會依報名人數多寡排定賽程
3. 團體賽：高中、國中組採 7 人 5 分制（單雙單雙單），每位運動員僅得選擇一點出賽，中間不得輪空，否則自輪空點均以零分計算。國小甲、乙組採 6 人 5 分制（單單雙單單），每位運動員僅得選擇一點出賽，中間不得輪空否則自輪空點後均以零分計算。
4. 每點比賽採五局三勝 11 分 2 發制。

（三）比賽用球：採用最新塑料桌球 Nittaku 牌 40+mm 白色三星比賽球。

七、場地器材設備：依據競賽總則第十一條規定辦理。

八、申訴：依據競賽總則第十三條規定辦理。

九、獎勵：依據競賽總則第十條規定辦理。

南投縣 115 年中小學聯合運動會桌球賽程表

國小男子甲組團體

比賽日期:115 年 1 月 31 日 08:30 起

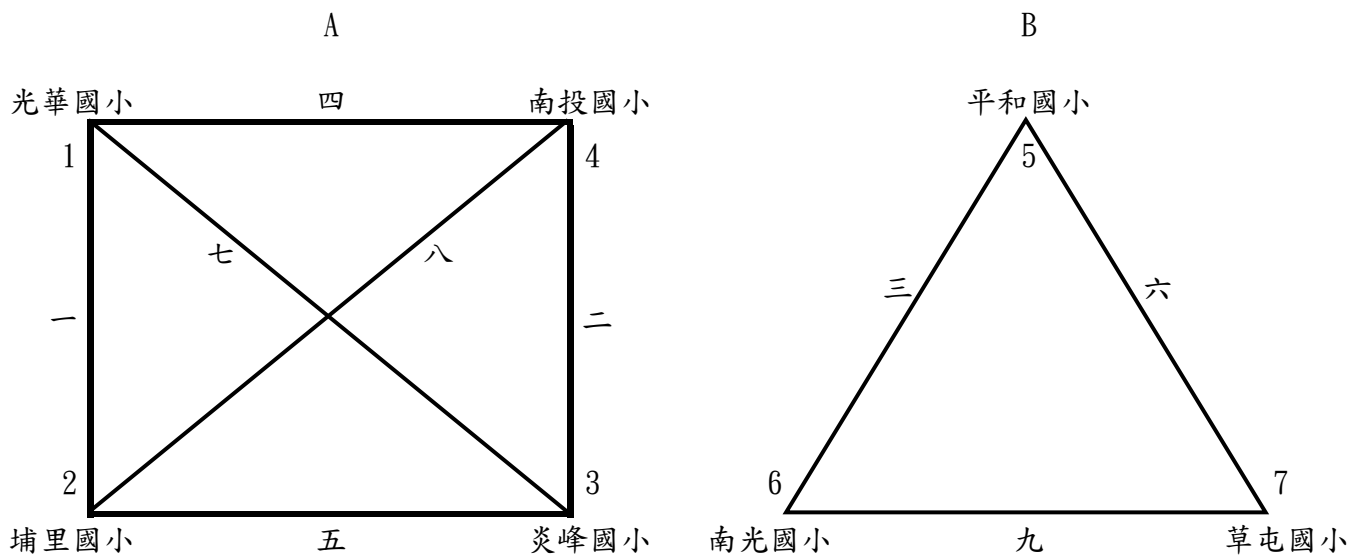

決賽

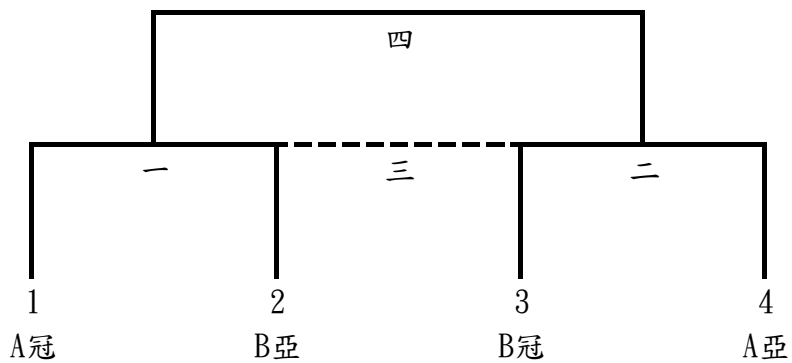

南投縣 115 年中小學聯合運動會桌球賽程表

國小男子乙組團體

比賽日期:115 年 1 月 31 日 08:30 起

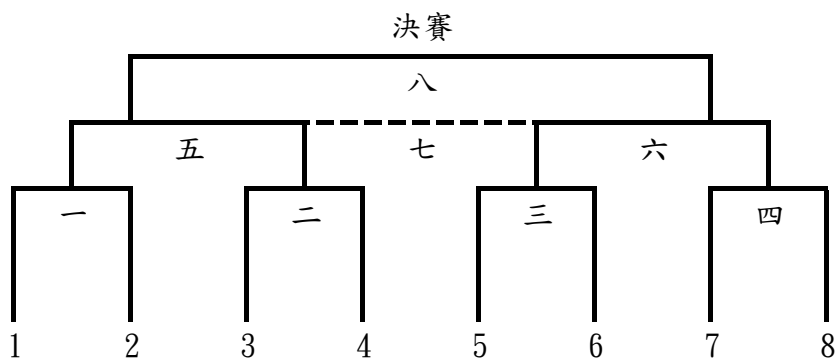
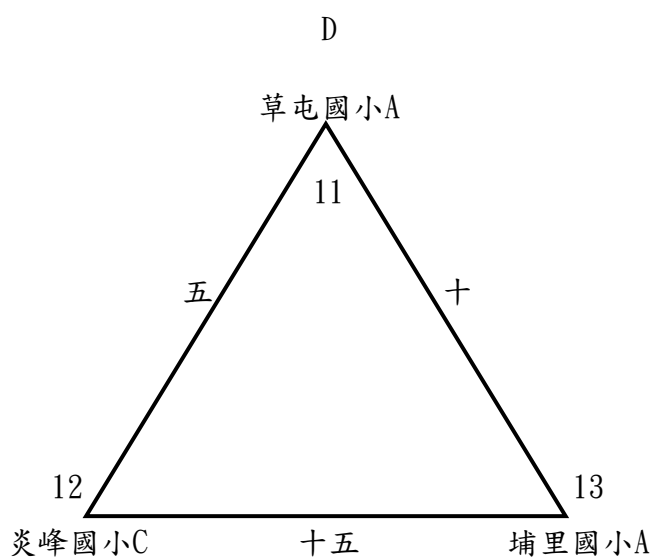
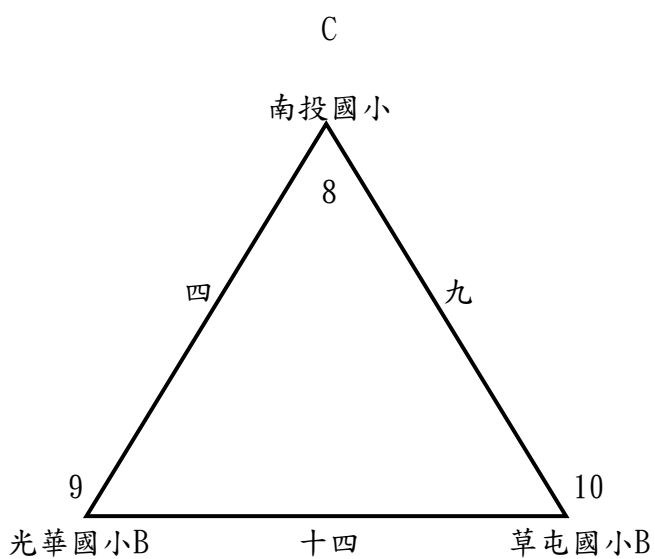
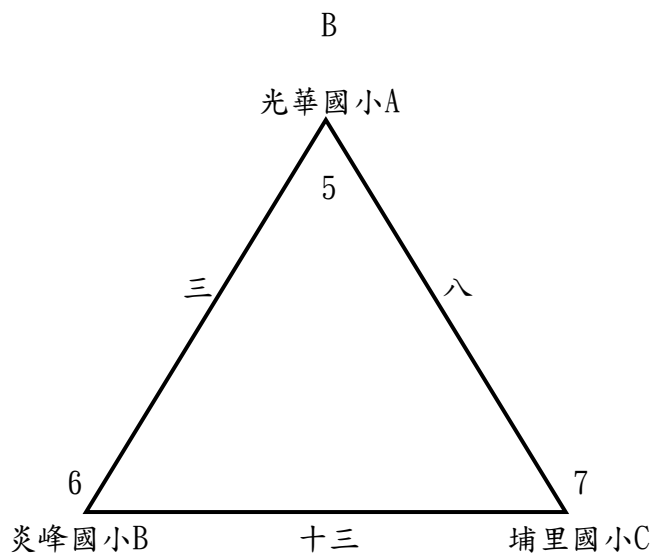
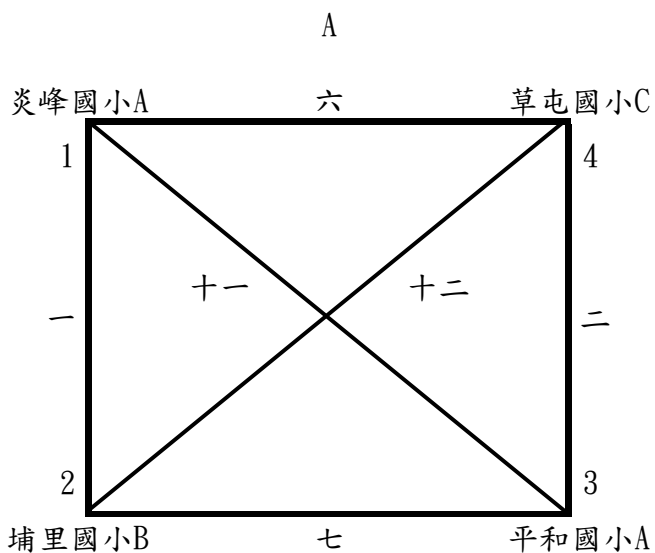

南投縣 115 年中小學聯合運動會桌球賽程表

國小男子乙組單打

比賽日期:115年1月31日 08:30 起

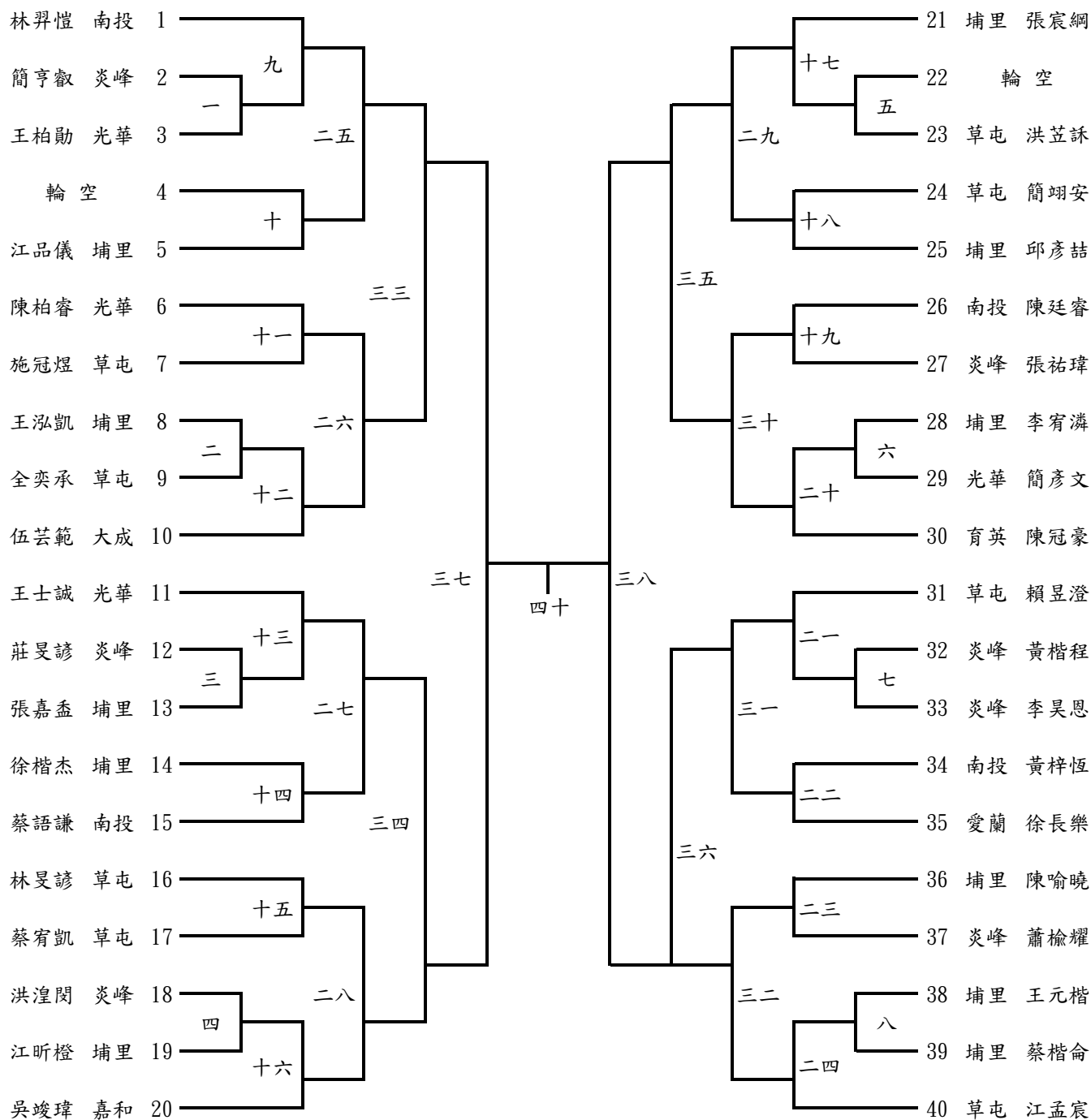

三九
三九

南投縣 115 年中小學聯合運動會桌球賽程表

國小女子甲組團體

比賽日期:115年1月31日 08:30 起

1. 光華國小A

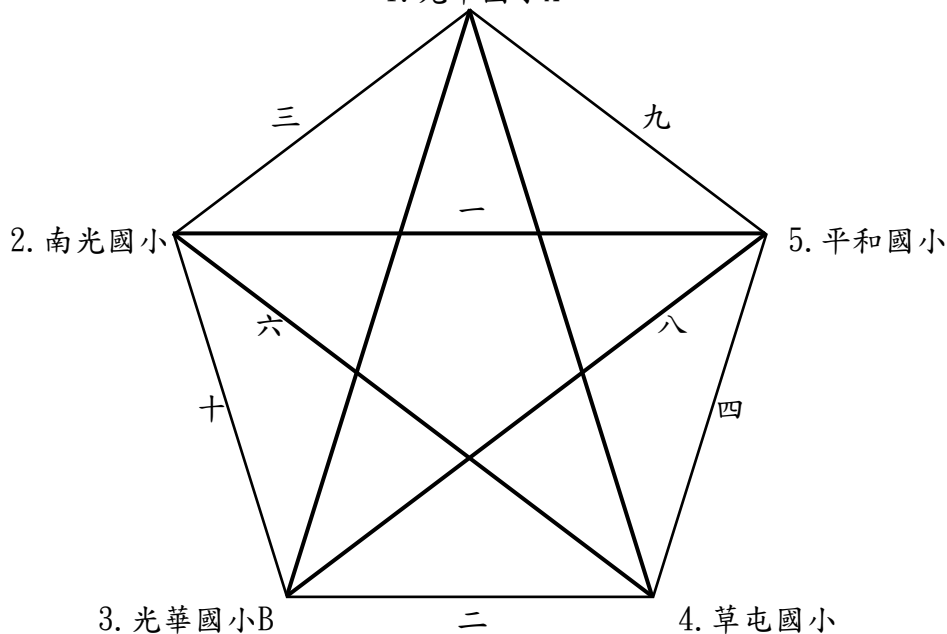

國小女子乙組團體

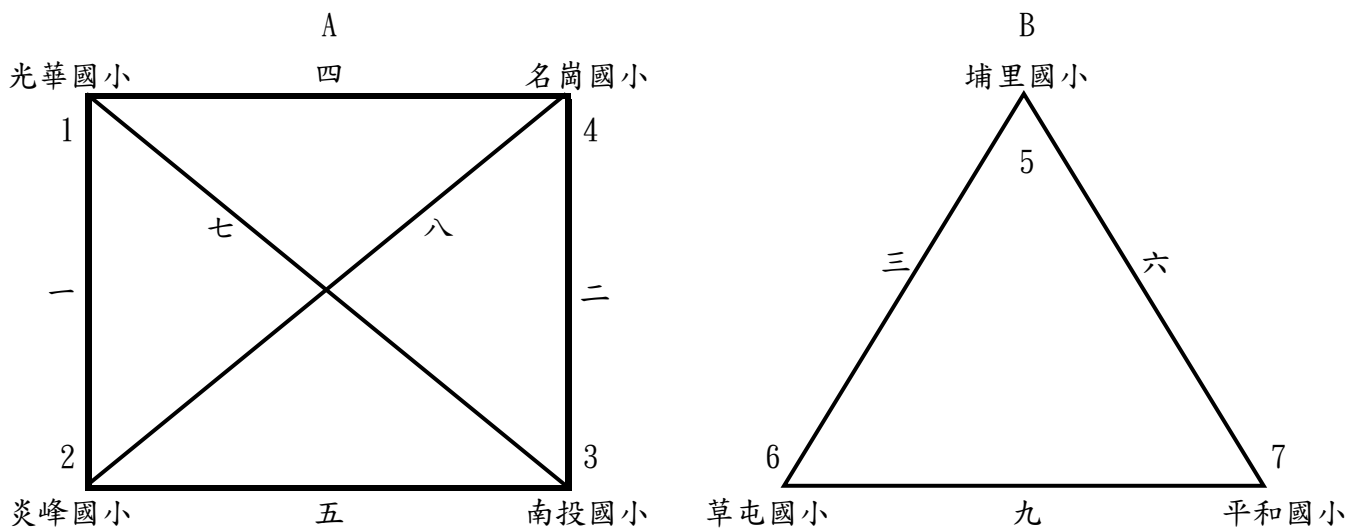

決賽

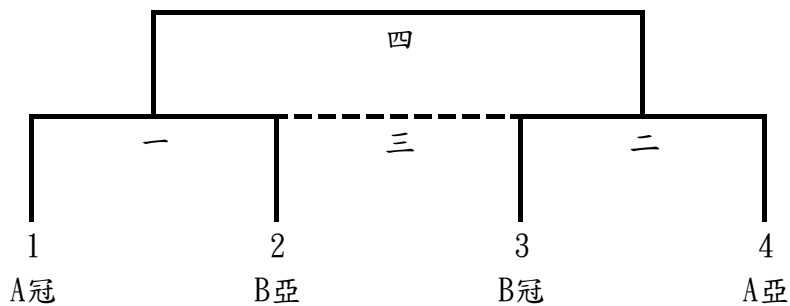

南投縣 115 年中小學聯合運動會桌球賽程表

國小女子甲組單打

比賽日期:115年1月31日 08:30 起

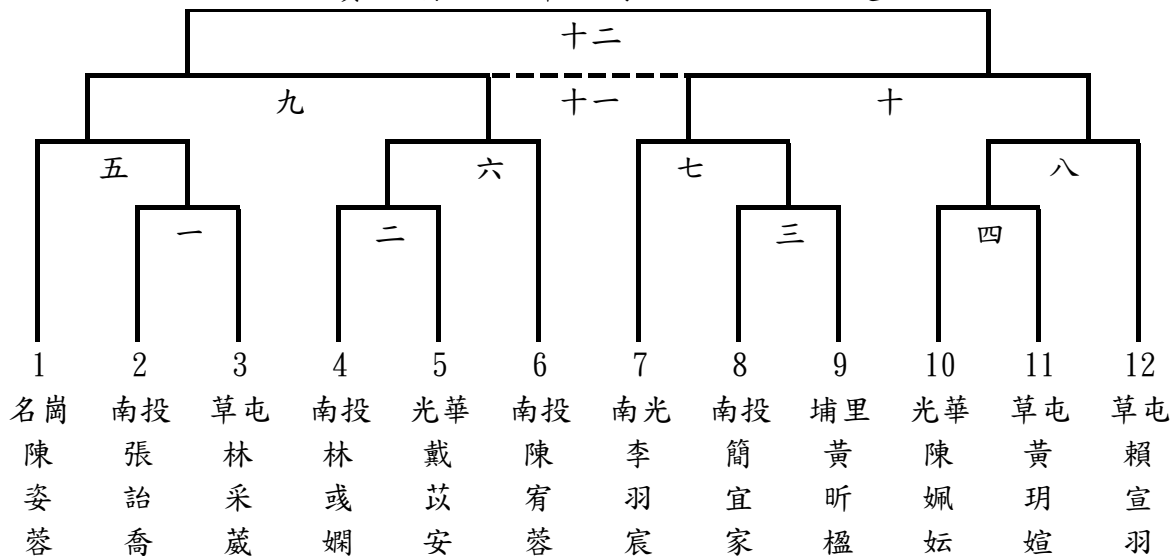

國小女子甲組雙打

比賽日期:115年1月31日 08:30 起

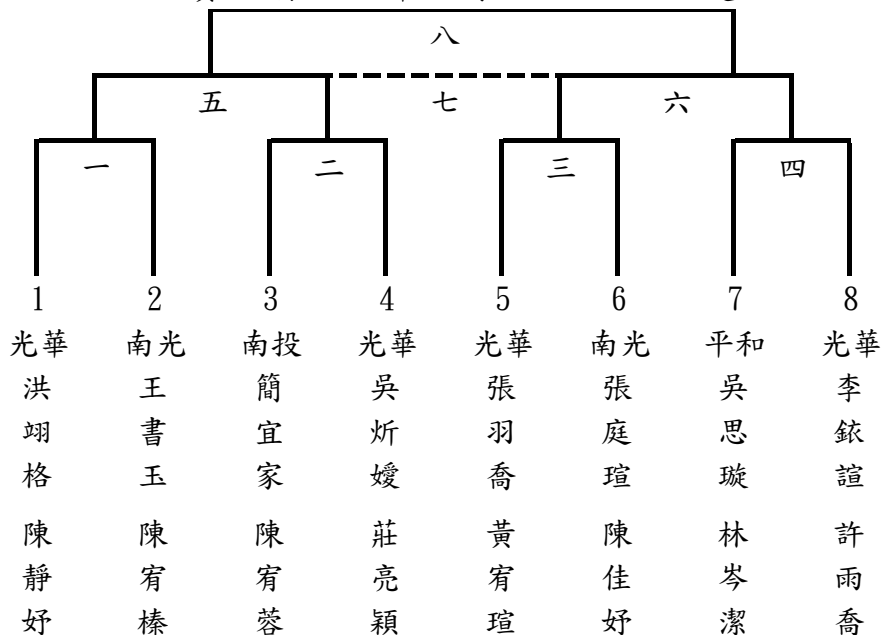

南投縣 115 年中小學聯合運動會桌球賽程表

國小女子乙組單打

比賽日期:115 年 1 月 31 日 08:30 起

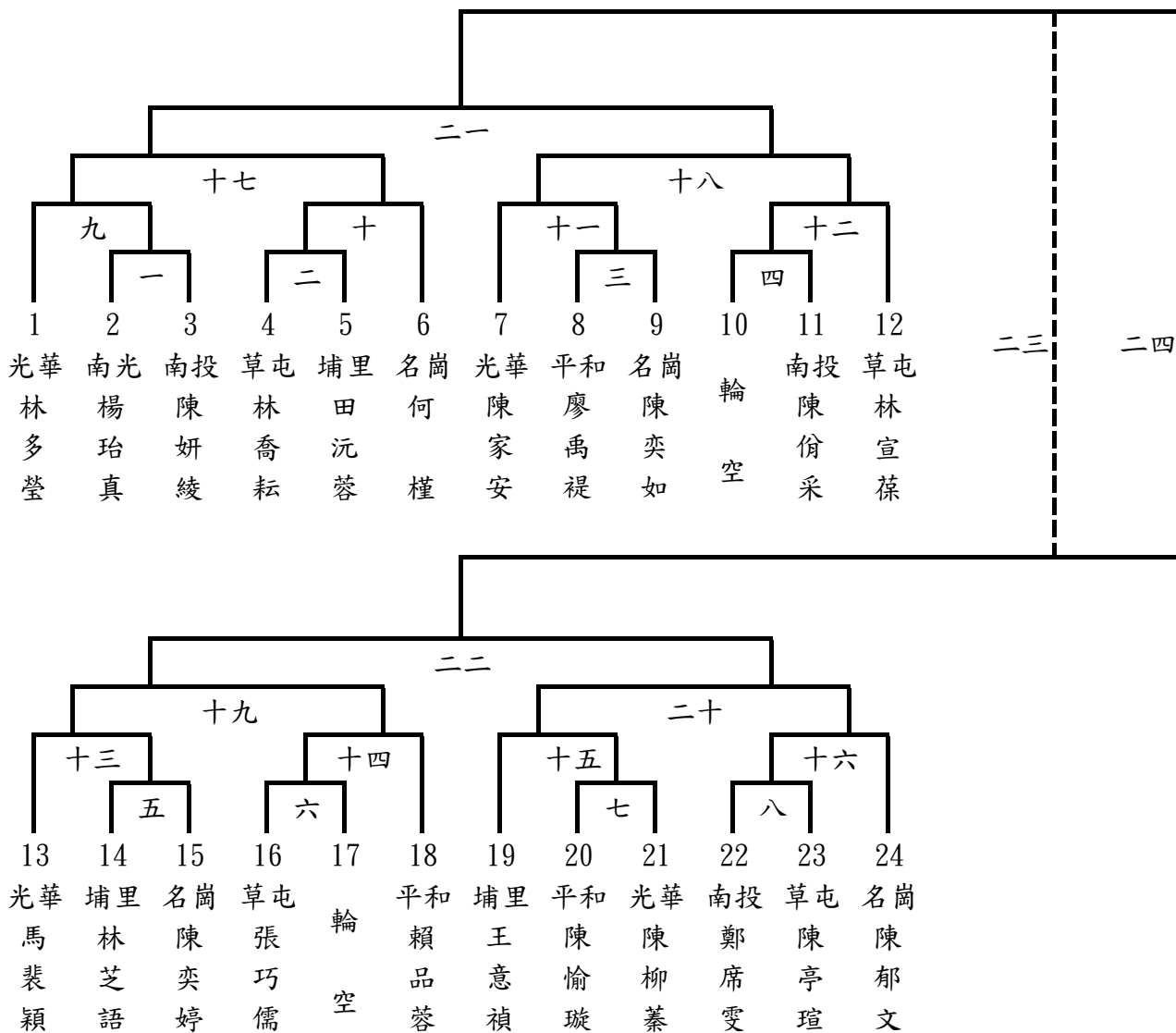

南投縣 115 年中小學聯合運動會桌球賽程表

國小女子乙組雙打

比賽日期:115年1月31日 08:30 起

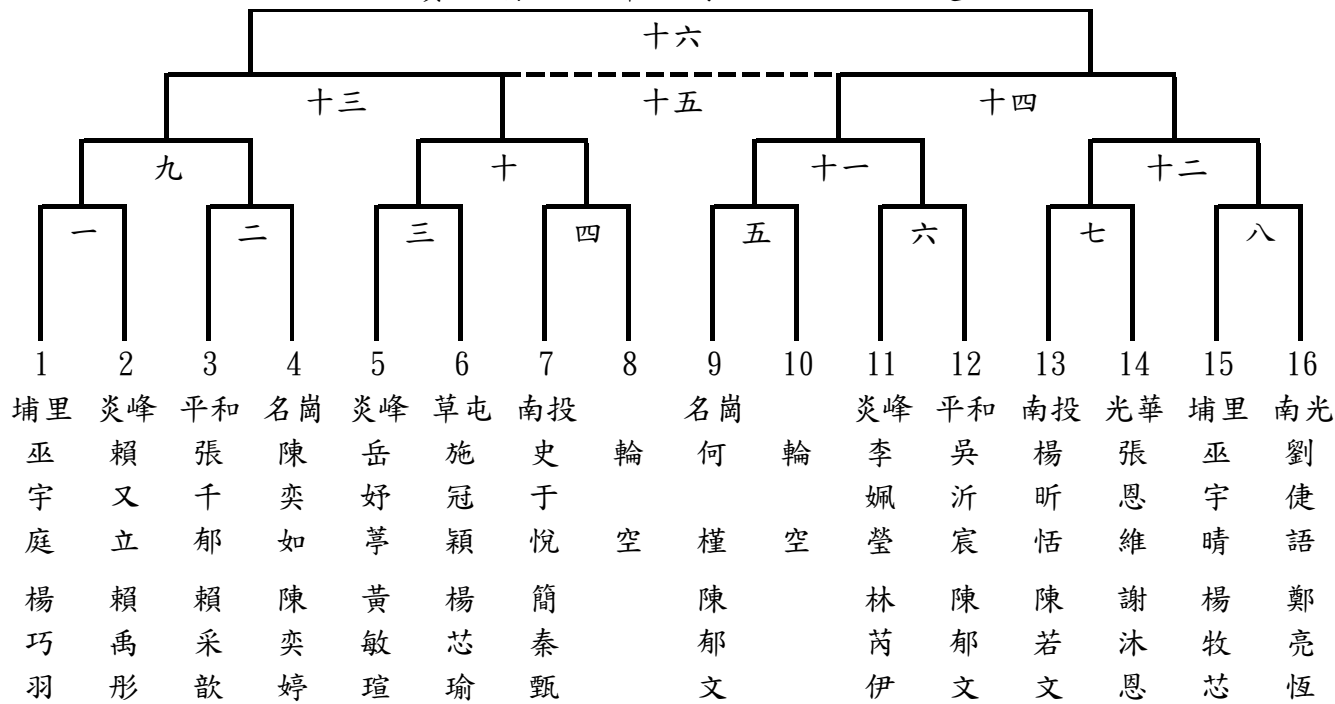

國小甲組混合雙打

比賽日期:115年1月31日 08:30 起

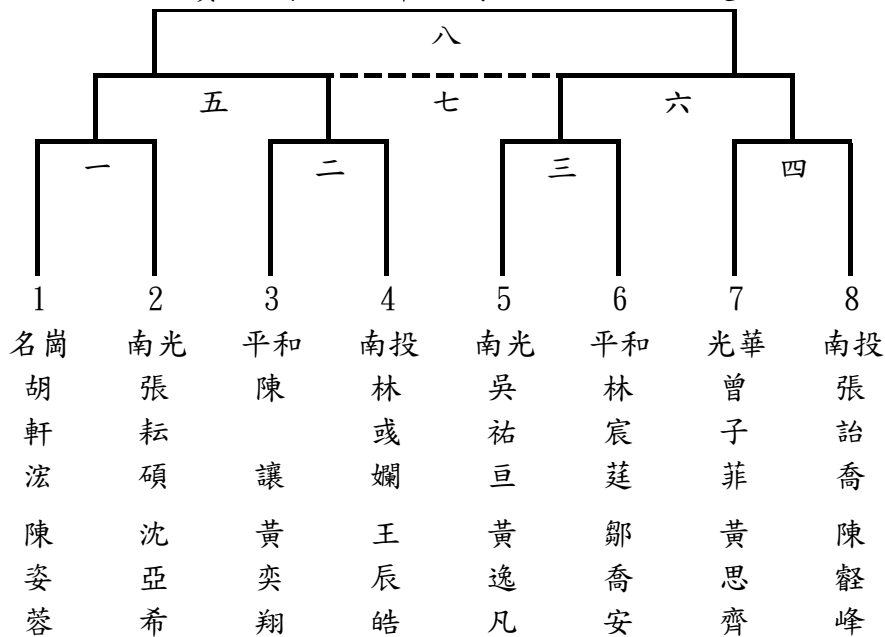

南投縣 115 年中小學聯合運動會桌球賽程表

國小乙組混合雙打

比賽日期:115 年 1 月 31 日 08:30 起

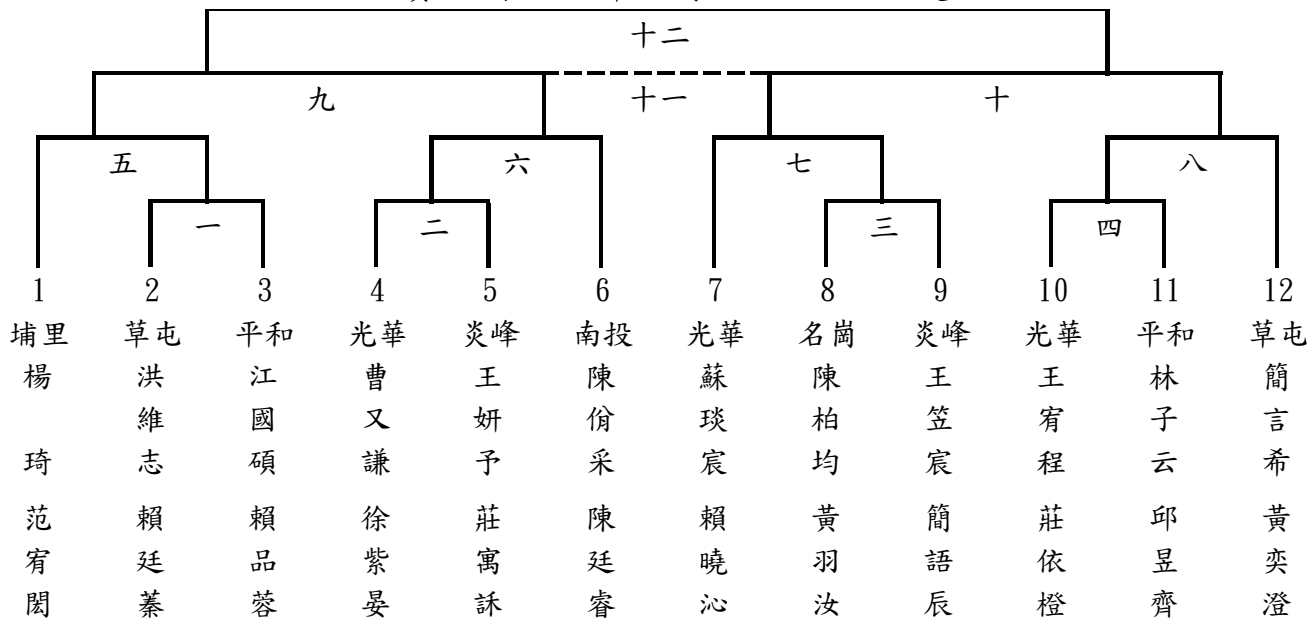

高中男子團體

比賽日期:115 年 2 月 1 日 08:30 起

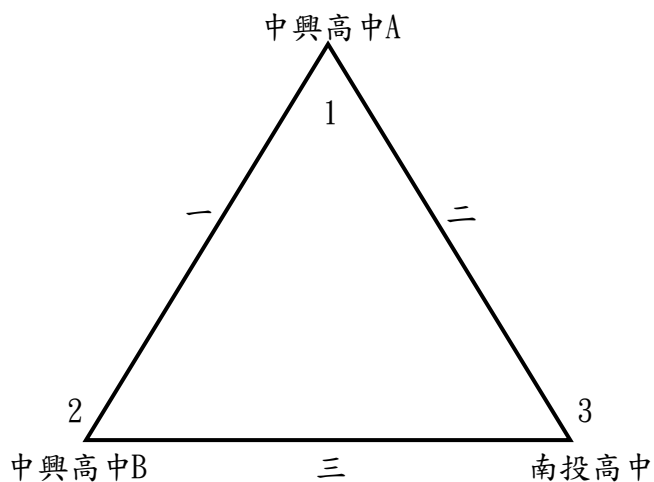

南投縣 115 年中小學聯合運動會桌球賽程表

高中男子單打

比賽日期:115年2月1日 08:30起

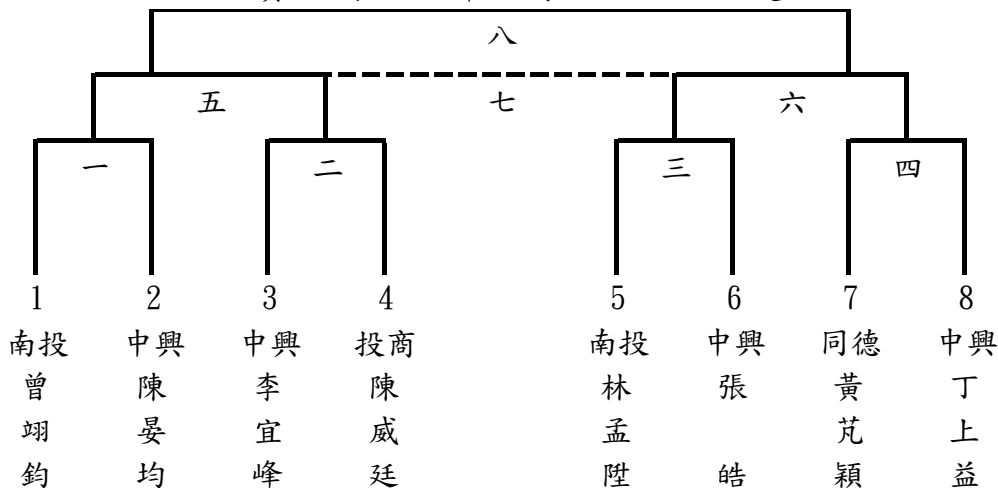

高中男子雙打

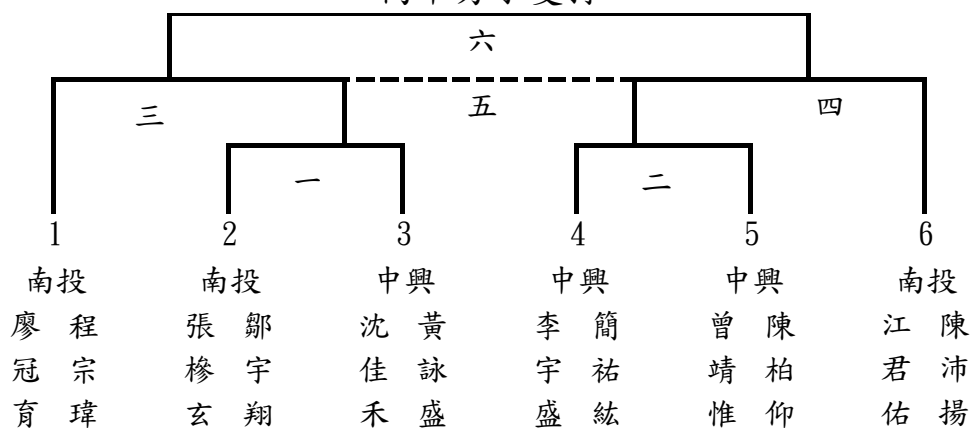

高中女子單打

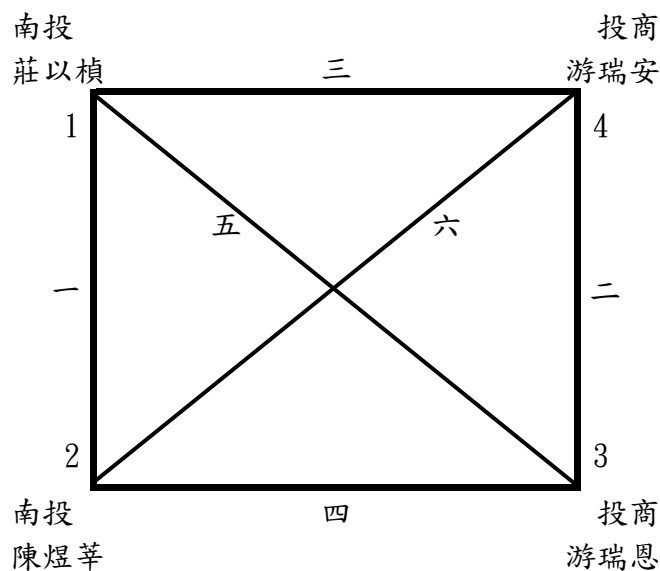

南投縣 115 年中小學聯合運動會桌球賽程表

國中男子團體

比賽日期:115 年 2 月 1 日 08:30 起

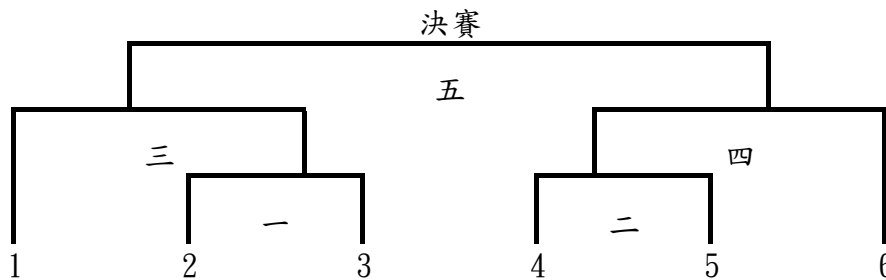
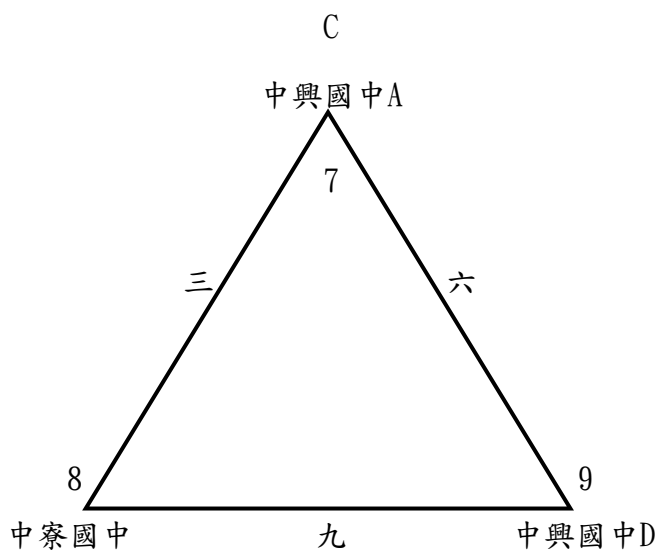
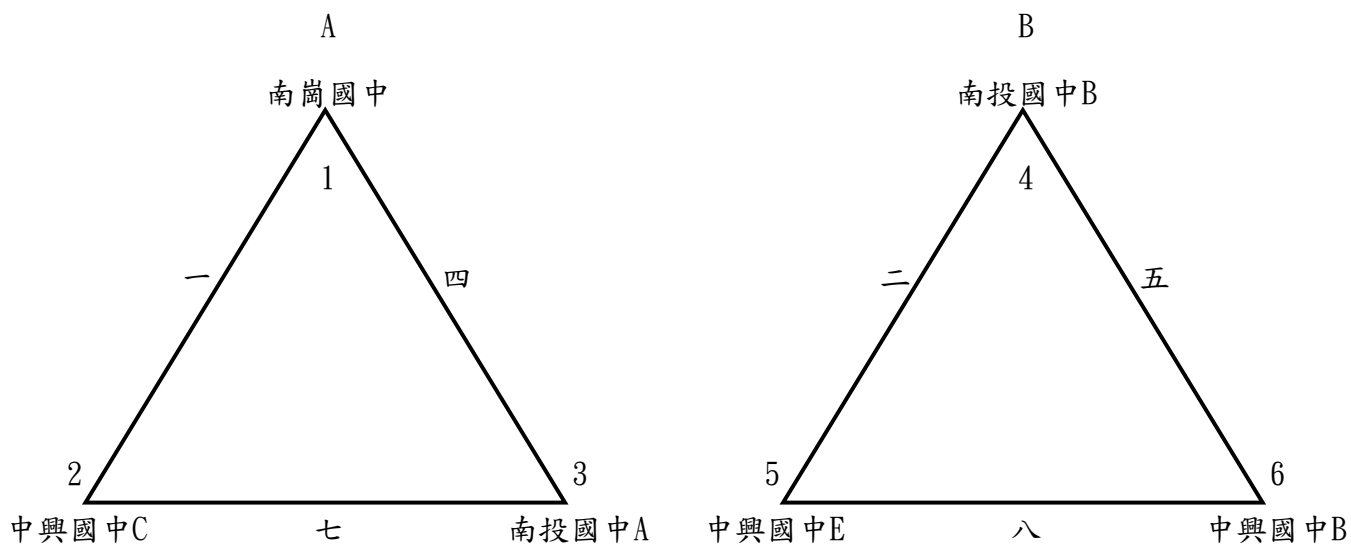

南投縣 115 年中小學聯合運動會桌球賽程表

國中女子團體

比賽日期:115年2月1日 08:30 起

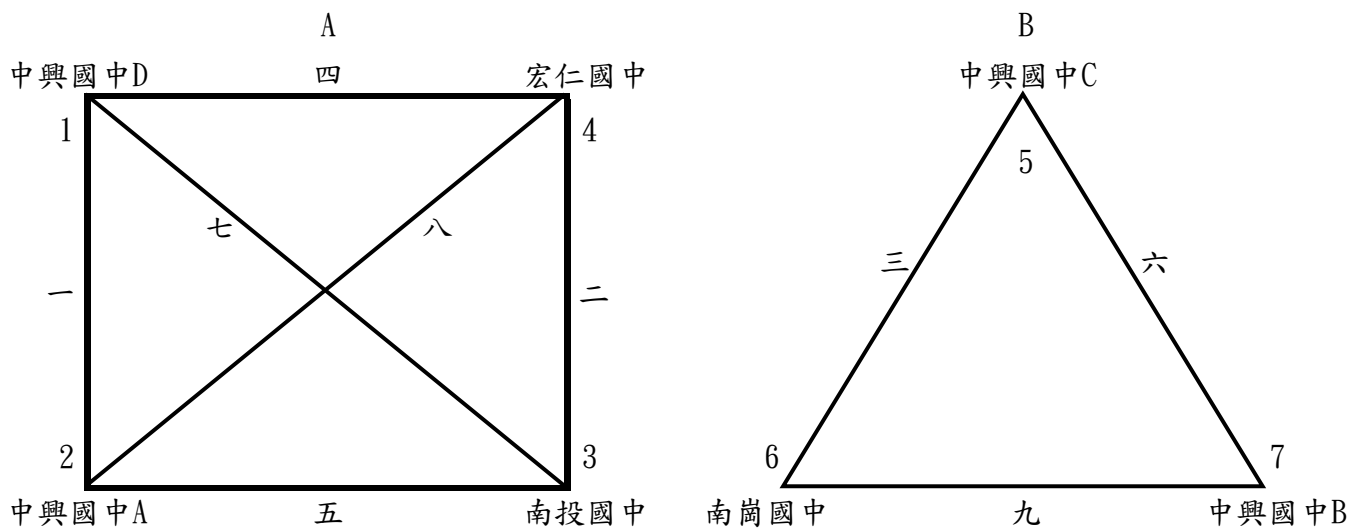

決賽

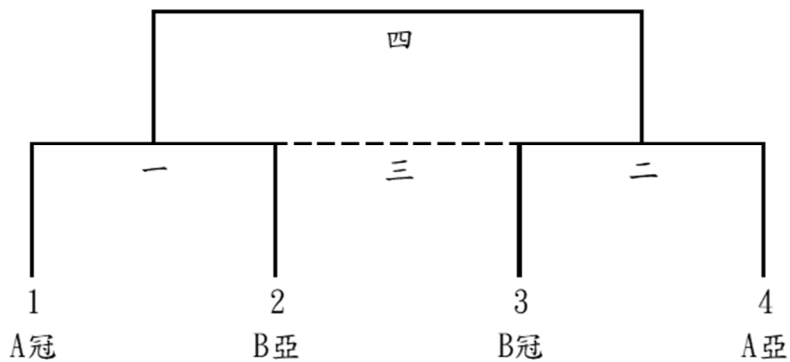

南投縣 115 年中小學聯合運動會桌球賽程表

國中女子組雙打

比賽日期:115年2月1日 08:30 起

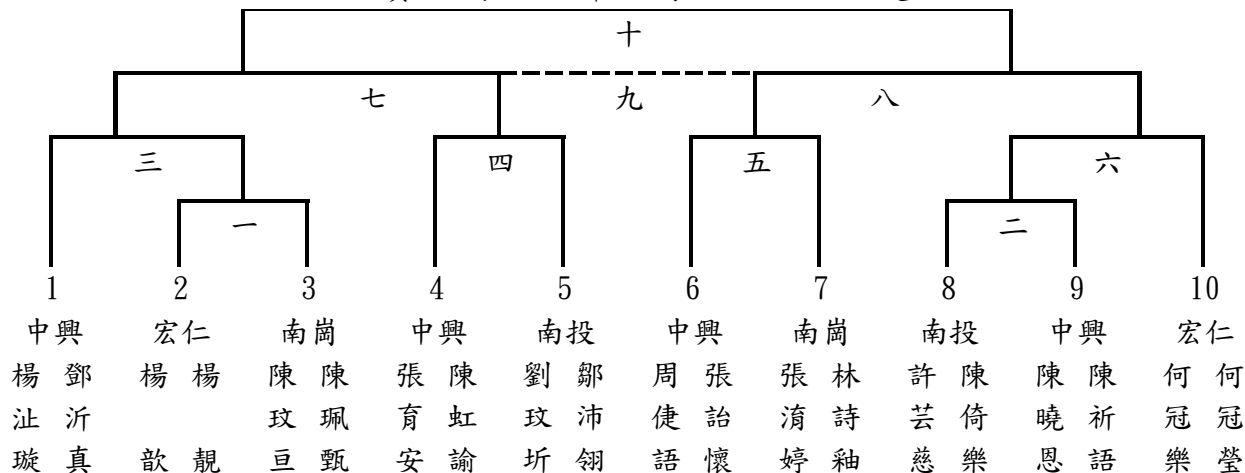

高中組混合雙打

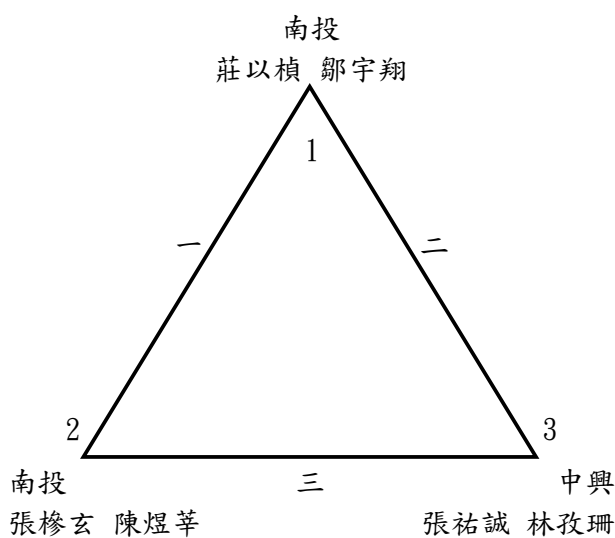

國中組混合雙打

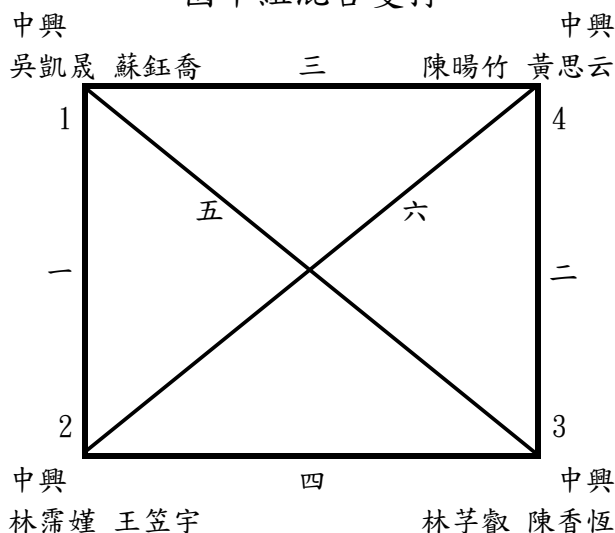

南投縣115年中小學聯合運動會羽球比賽名單

高男 羽球

單打： (本項共 7人報名)

陳柏霖(中興) 李均叡(竹高) 林原稼(竹高) 陳柏鈞(埔工) 朱家禾(埔工) 陳昱家(普台)
陳冠廷(普台)

雙打： (本項共 6隊報名)

林茗翊(旭光) 傅挺捷(旭光) 蔡誠峻(竹高) 林祐宸(竹高) 梁宇鴻(竹高) 洪鈺家(竹高)
陳威翰(竹高) 楊翔安(竹高) 廖冠育(投高) 蔡宗叡(投高) 王俊希(普台) 李亞宸(普台)

團體： (本項共 2隊報名)

竹山高中： 李均叡 林原稼 蔡誠峻 陳弘軒 林祐宸 梁宇鴻 洪鈺家
 鄭元睿 陳威翰 楊翔安
普台高中： 梁翊軒 陳昱家 王俊希 李紘睿 陳冠廷 李亞宸

高女 羽球

單打： (本項共 4人報名)

陳宥瑾(旭光) 李沛軒(竹高) 張芸瑄(竹高) 王若捷(普台)

雙打： (本項共 3隊報名)

黃巧昫(中興) 林錡葦(中興) 蕭詩欣(竹高) 李芝葶(竹高) 張育臻(竹高) 潘俞君(竹高)

團體： (本項共 2隊報名)

竹山高中： 李沛軒 蕭詩欣 李芝葶 張育臻 潘俞君 莊喻祺 張芸瑄
普台高中： 李芷葳 陳安宇 游喬昕 王若捷

高中 羽球

混雙： (本項共 6隊報名)

林茗翊(旭光) 陳宥瑾(旭光) 陳弘軒(竹高) 莊喻祺(竹高) 李宇恒(投商) 潘維慈(投商)
廖榮伸(投商) 江孟儒(投商) 李紘睿(普台) 陳安宇(普台) 游喬昕(普台) 梁翊軒(普台)

國男 羽球

單打： (本項共17人報名)

卓官廷(大成) 潘首佑(大成) 張丞鈞(中興) 蔡尚宸(中興) 吳芄愷(中興) 藍翊展(宏仁)
黃棋蔚(延和) 柯宗志(延和) 廖育賢(南投) 江胤霖(南投) 潘茗洋(埔里) 黃奕程(埔里)
白凱鈞(埔里) 李柏陞(普台) 黃浩倫(普台) 李侑洲(營北) 張皓程(營北)

雙打： (本項共14隊報名)

廖柏鈞(大成) 巫喬安(大成) 陳俞碩(大成) 王任權(大成) 蔡尚恩(中興) 白尚騰(中興)
廖盛威(中興) 莊丞惟(中興) 賴躍文(延和) 何冠岑(延和) 柯韋丞(延和) 蕭閔任(延和)
蕭振威(南投) 許亨嘉(南投) 蔡宗樺(南投) 塗勁羽(南投) 徐珞恩(埔里) 張凱傑(埔里)
蔡子淇(草屯) 游博勝(草屯) 黃紘彬(普台) 羅英嘉(普台) 曾明旭(普台) 吳丞濱(普台)
黃泓鈞(營北) 林秉邑(營北) 吳雨庭(營北) 曹家源(營北)

團體： (本項共 8隊報名)

大成國中： 卓官廷 廖柏鈞 巫喬安 陳俞碩 王任權 潘首佑
中興國中： 張丞鈞 蔡尚宸 陳易江 蔡尚恩 白尚騰 廖盛威 吳芄愷
 莊丞惟
宏仁國中： 王彥智 王證諺 賴宥丞 藍翊展 邱俊瑜
延和國中： 賴躍文 陳秉彥 黃棋蔚 吳佳龍 何冠岑 林仕賢 柯韋丞
 王品方 柯宗志 蕭閔任
南投國中： 洪偉倫 蕭振威 許亨嘉 蔡宗樺 塗勁羽 林泊蓀 林育晨
 廖育賢 吳昕恩 江胤霖
埔里國中： 潘茗洋 徐珞恩 黃奕程 張凱傑 白凱鈞
普台國中： 黃紘彬 羅英嘉 李柏陞 黃浩倫 曾明旭 吳丞濱
營北國中： 王念禾 李侑洲 黃泓鈞 林楚勳 張皓程 劉欣旻 林秉邑
 吳雨庭 曹家源 蘇宥瑋

南投縣115年中小學聯合運動會羽球比賽名單

國女 羽球

單打： (本項共10人報名)

梁芊宥(大成) 曹馨予(大成) 林香均(中興) 張晏涵(延和) 陳雨蓁(延和) 陳宜靜(南投)
 廖云慈(南投) 翁璇婕(南崗) 林品茵(普台) 黃芷恩(普台)

雙打： (本項共 3隊報名)

廖苡喬(延和) 朱芮靚(延和) 呂家蓁(南投) 石羽臻(南投) 江恩祺(營北) 陳郁婕(營北)

團體： (本項共 4隊報名)

延和國中：	廖苡喬	朱芮靚	張晏涵	陳雨蓁	
南投國中：	呂家蓁	曾泓洳	陳宜靜	廖云慈	石羽臻
普台國中：	林品茵	趙子瑤	許樂	黃于庭	黃芷恩
營北國中：	江恩祺	陳藝璫	陳郁婕	鐘方好	林沛瑩

國中 羽球

混雙： (本項共 3隊報名)

吳昕恩(南投) 曾泓洳(南投) 謝濬隆(營北) 陳藝璫(營北) 蘇宥璋(營北) 鐘方好(營北)

小男 羽球

單打： (本項共18人報名)

莊士箴(內湖) 曾竑霖(平和) 洪子惟(平和) 翁宗祐(竹山) 蕭宇哲(竹山) 周子敬(炎峰)
 白益朋(炎峰) 王鶴祈(虎山) 高子鈞(虎山) 魏正禮(南光) 施昊辰(南光) 洪宥宸(埔里)
 黃律銘(埔里) 許丞祐(富功) 李侑興(富功) 蕭閔謙(敦和) 蘇峻(敦和) 曾文甫(新豐)

雙打： (本項共17隊報名)

曾竑達(平和)	呂冠緯(平和)	塗毅峰(平和)	曾星睿(平和)	陳明安(竹山)	孫正宇(竹山)
陳品睿(竹山)	林佑樑(竹山)	陳尚杰(炎峰)	謝柏辰(炎峰)	白哲宇(炎峰)	白韋樂(炎峰)
陳峰(虎山)	陳炫宇(虎山)	蕭士恩(虎山)	楊艾倫(虎山)	吳胤龍(南光)	林詮貫(南光)
余長紘(南光)	黃德鈞(南光)	盧韋翰(埔里)	李禾謙(埔里)	何祈樂(埔里)	洪之宥(埔里)
蘇宥叡(富功)	洪祿提(富功)	王永圻(富功)	陳柏豪(富功)	范晉嘉(敦和)	黃志豪(敦和)
黃唯倫(敦和)	葉宇騰(敦和)	曾文甫(新豐)	張裕晟(新豐)		

團體： (本項共 8隊報名)

平和國小：	曾竑達	呂冠緯	塗毅峰	曾竑霖	曾星睿	洪子惟
竹山國小：	陳明安	翁宗祐	蕭宇哲	孫正宇	陳品睿	林佑樑
炎峰國小：	周子敬	陳尚杰	白益朋	謝柏辰	白哲宇	白韋樂
虎山國小：	王鶴祈	陳峰	陳炫宇	蕭士恩	楊艾倫	高子鈞
南光國小：	吳胤龍	林詮貫	魏正禮	施昊辰	余長紘	黃德鈞
埔里國小：	洪宥宸	盧韋翰	李禾謙	何祈樂	洪之宥	黃律銘
富功國小：	許丞祐	蘇宥叡	洪祿提	李侑興	王永圻	陳柏豪
敦和國小：	范晉嘉	黃志豪	黃唯倫	葉宇騰	蕭閔謙	蘇峻

小女 羽球

單打： (本項共16人報名)

鄧穎楹(內湖) 莊雅筑(內湖) 陳玄真(竹山) 林珈吟(竹山) 張薰尹(炎峰) 林芝仔(炎峰)
 莊依諾(虎山) 林依靚(南光) 劉予媽(埔里) 黃筠嬪(埔里) 江妮倪(富功) 顏苡安(富功)
 李芷銅(敦和) 林品萱(敦和) 嚴子恩(愛蘭) 張芝語(愛蘭)

雙打： (本項共10隊報名)

曾巧竹(內湖)	鄧妘芸(內湖)	吳映璇(平和)	廖好芯(平和)	劉瑀沛(平和)	王俞涵(平和)
游雅晴(炎峰)	賴又立(炎峰)	林芮安(炎峰)	陳璿安(炎峰)	黃鈺蓁(南光)	顏千晴(南光)
李侑瑄(富功)	曾千容(富功)	曾千芸(富功)	吳映儀(富功)	曹芸綺(敦和)	柯宣羽(敦和)
范稻芸(敦和)	陳楷云(敦和)				

南投縣115年中小學聯合運動會羽球比賽名單

團體：

(本項共 7隊報名)

平和國小：	吳映璇	廖妤芯	謝凡筠	劉瑤沛	王俞涵	
竹山國小：	陳玄真	林珈吟	翁沛宸	陳妍忻	廖若希	陳慈穗
炎峰國小：	張薰尹	林芝仔	游雅晴	賴又立	林芮安	陳璿安
南光國小：	林依靚	黃鈺蓁	顏千晴	蕭妤臻		
富功國小：	李侑玆	江妮倪	顏苡安	曾千容	曾千芸	吳映儀
敦和國小：	曹芸綺	柯宣羽	范稻芸	陳楷云	李芷銅	林品萱
愛蘭國小：	嚴子恩	張育榛	張芝語	林品妍		

南投縣 115 年中小學聯合運動會羽球裁判及工作人員名單

裁判組

審判委員：吳世充 張瑞興 朱向鎬 朱金雄
裁判：何嘉珍 余忠誠 劉有財 吳元郎 吳綉祝 吳綉美 廖哲修
張筱婷 徐文義 楊家豪 洪進隆 潘麗雅 程上銘 簡菁儀
簡貴合 謝明峻 陳俊瀛 陳恩天 陳羿潤 黃奕晨 黃宏銘
陳力挺

競賽組

組員：沈育輝 涂珊鳳

場地組

組長：蘇琮筆
組員：吳丞恩

南投縣 115 年中小學聯合運動會羽球競賽規程

一、比賽日期：民國 115 年 1 月 24 日起 3 天。

二、比賽場地：營北國中。

三、比賽組別：

(一) 團體項目：高中男子組、高中女子組、國中男子組、國中女子組、國小男子組、國小女子組。

(二) 個人項目：

1. 單打：高中男子組、高中女子組、國中男子組、國中女子組、國小男子組、國小女子組。

2. 雙打：高中男子組、高中女子組、國中男子組、國中女子組、國小男子組、國小女子組。

3. 高中組混合雙打、國中組混合雙打。

四、參加辦法：

(一) 學籍規定：須符合競賽總則第六條相關規定。

(二) 註冊人數：

1. 國、高中每單位每隊總註冊人數以十人為限，國小組以六人為限。(團體加個人)

2. 團體項目：每單位最多僅能參加一個男子項目及一個女子項目。

3. 個人項目：國、高中各單位各項限報二名(組)，每人限報一項。

國小各單位各項限報二名(組)，每人限報一項。

五、種子依據：以 114 年中小學運動會各組前三名成績為第一順位，種子不足再由 73 屆全縣運動會各組前三名成績遞補，若種子不足則不再遞補。

六、註冊：依據競賽總則第十二條規定辦理。

七、比賽辦法：

(一) 比賽規則：比賽採用國際羽總公布的最新規則。

(二) 比賽制度：

1. 團體賽採雙敗淘汰制或循環賽制，並於抽籤時公布，每場比賽均採 30 分一局不加分。

2. 團體賽(男、女)高中組、國中組採三場兩勝制，出場順序為雙、單、雙。

團體賽(男、女)國小組採三場二勝制，出場順序為單、雙、單。

3. 個人項目採單敗淘汰制每場比賽均採 30 分一局不加分。

(三) 比賽規定：

1. 未經裁判允許，不得換球。

2. 每場比賽前的練球不得超過 3 分鐘。

3. 比賽日程經抽籤後，不得要求更改。

4. 參賽選手逾比賽時間 5 分鐘不出場者，以棄權論(以球場掛鐘為準)。

5. 每隊出場名單不得有輪空，否則輪空該組及以下各組均以 0 分計算。

6. 同隊選手必須穿著同一顏色、款式整齊的服裝，教練間也必須一致，但款式可有別於選手。

八、場地器材設備：依據競賽總則第十一條規定辦理。

九、申訴：依據競賽總則第十三條規定辦理。

十、獎勵：依據競賽總則第十條規定辦理。

十一、若賽事組別進行日期適逢全國性賽事（中華民國羽球協會所舉辦之盃賽），主辦單位可擇期提前舉行賽事。

南投縣 115 年中小學聯合運動會羽球賽程表

高中男生單打 1 月 24 日上午 9 點起，30 分一局決勝制

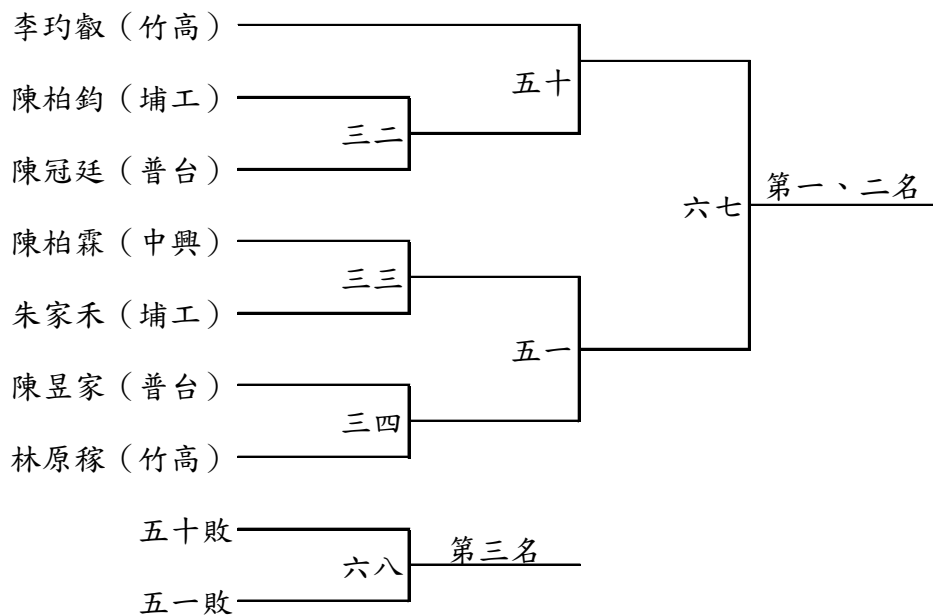

高中男生雙打 1 月 24 日上午 9 點起，30 分一局決勝制

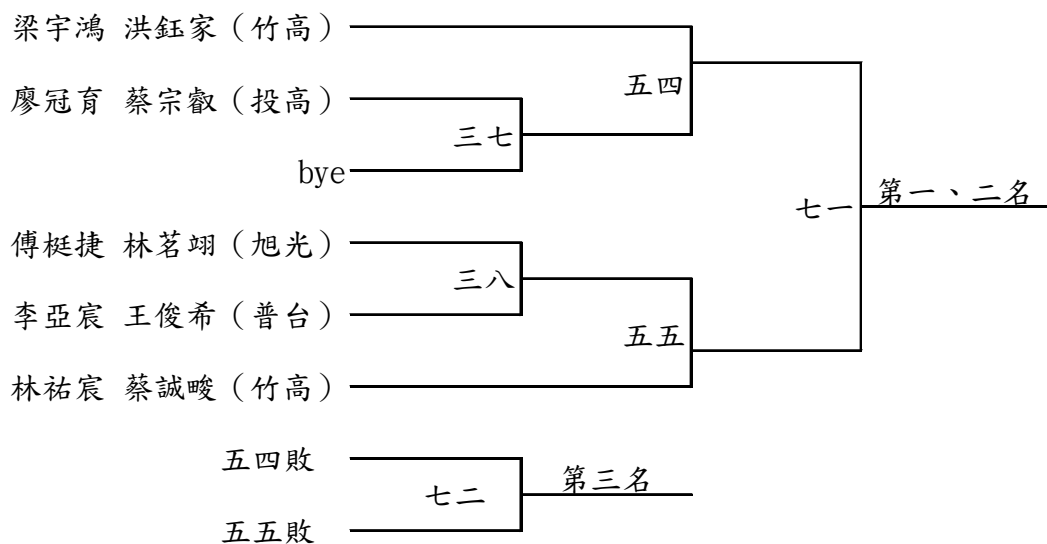

高中男生團體 1 月 24 日上午 9 點起，30 分一局決勝制

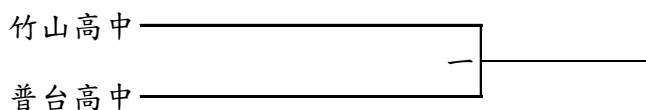

南投縣 115 年中小學聯合運動會羽球賽程表

高中女生單打 1 月 24 日上午 9 點起，30 分一局決勝制

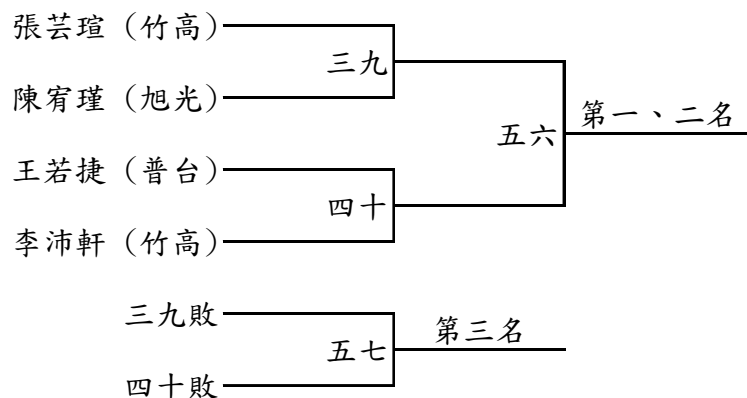

高中女生雙打 1 月 24 日上午 9 點起，30 分一局決勝制

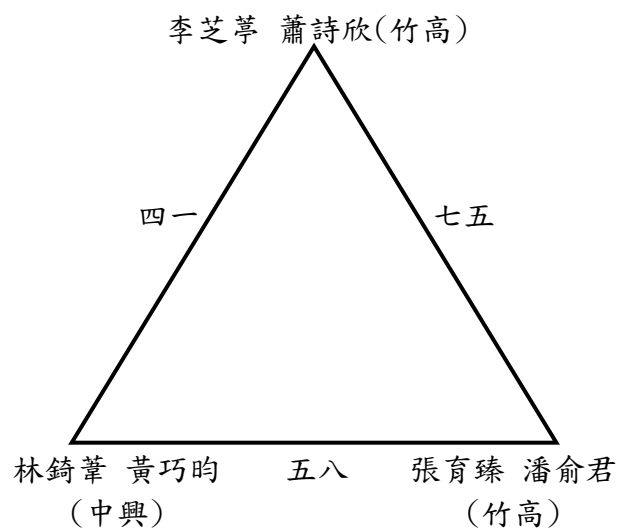

高中女生團體 1 月 24 日上午 9 點起，30 分一局決勝制

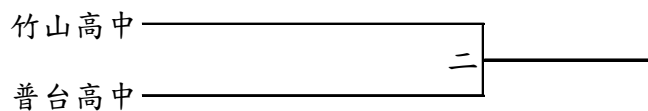

南投縣 115 年中小學聯合運動會羽球賽程表

高中混合雙打 1 月 24 日上午 9 點起，30 分一局決勝制

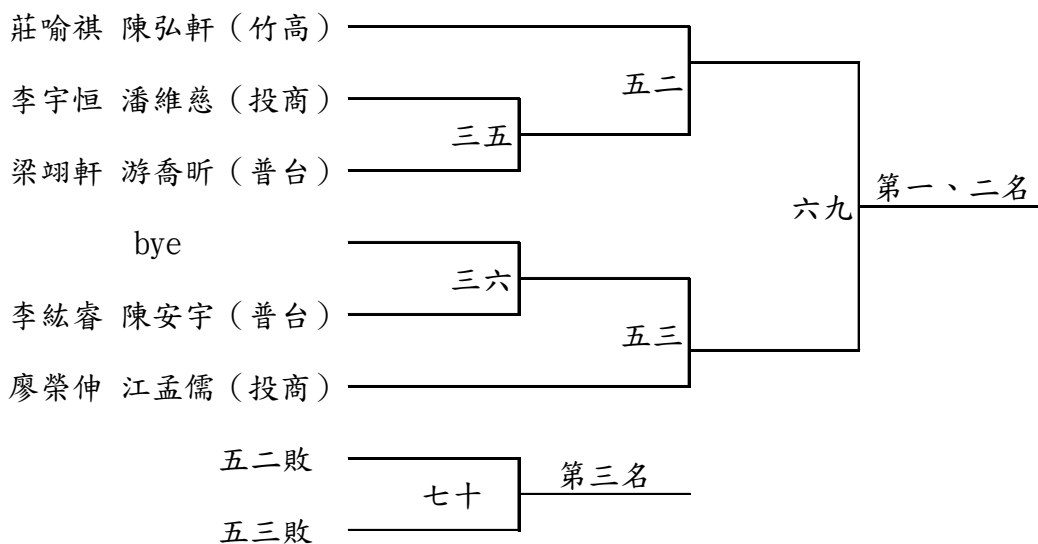

南投縣 115 年中小學聯合運動會羽球賽程表

國中男生單打 1 月 24 日上午 9 點起，30 分一局決勝制

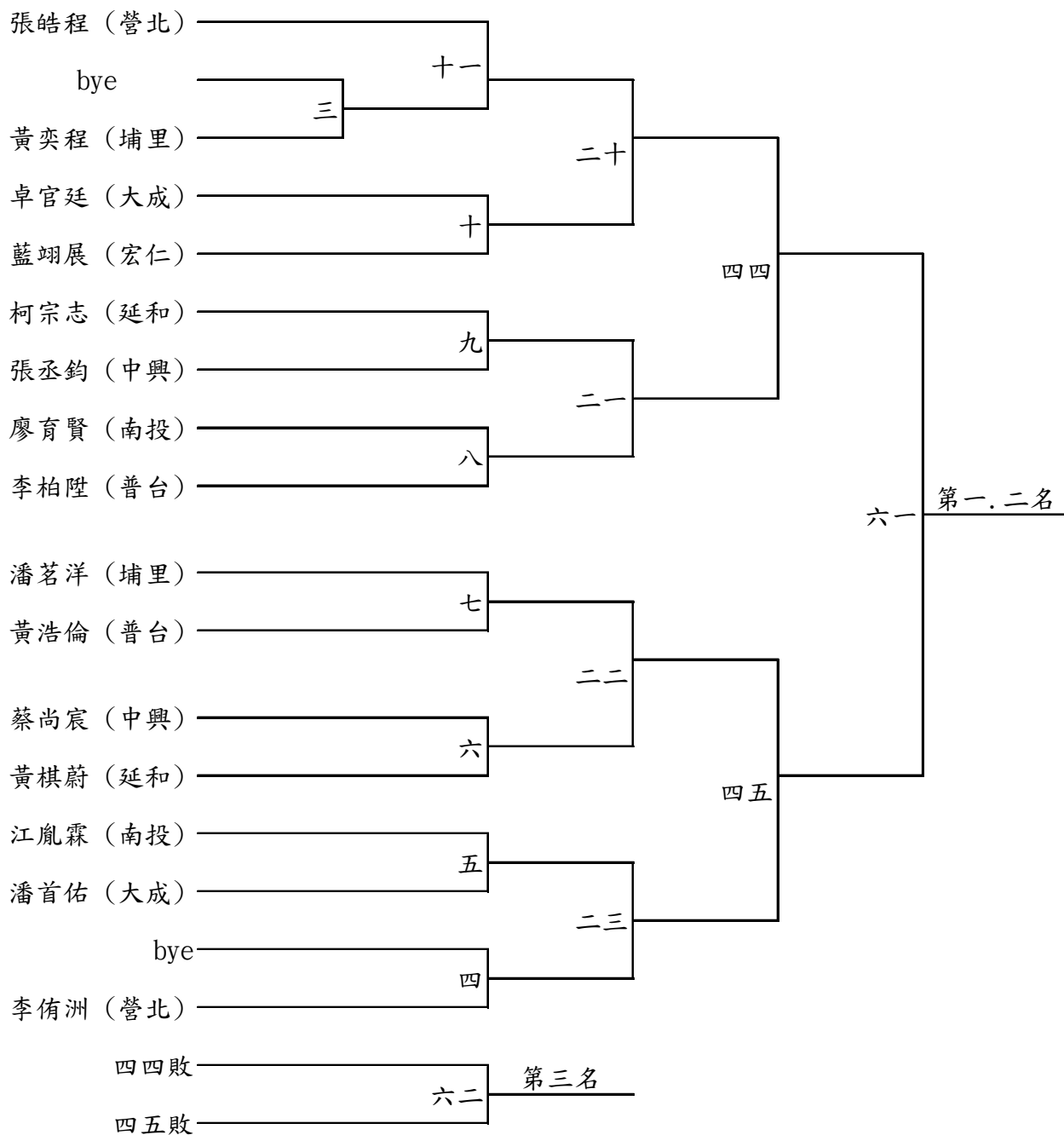

南投縣 115 年中小學聯合運動會羽球賽程表

國中男生雙打 1 月 24 日上午 9 點起，30 分一局決勝制

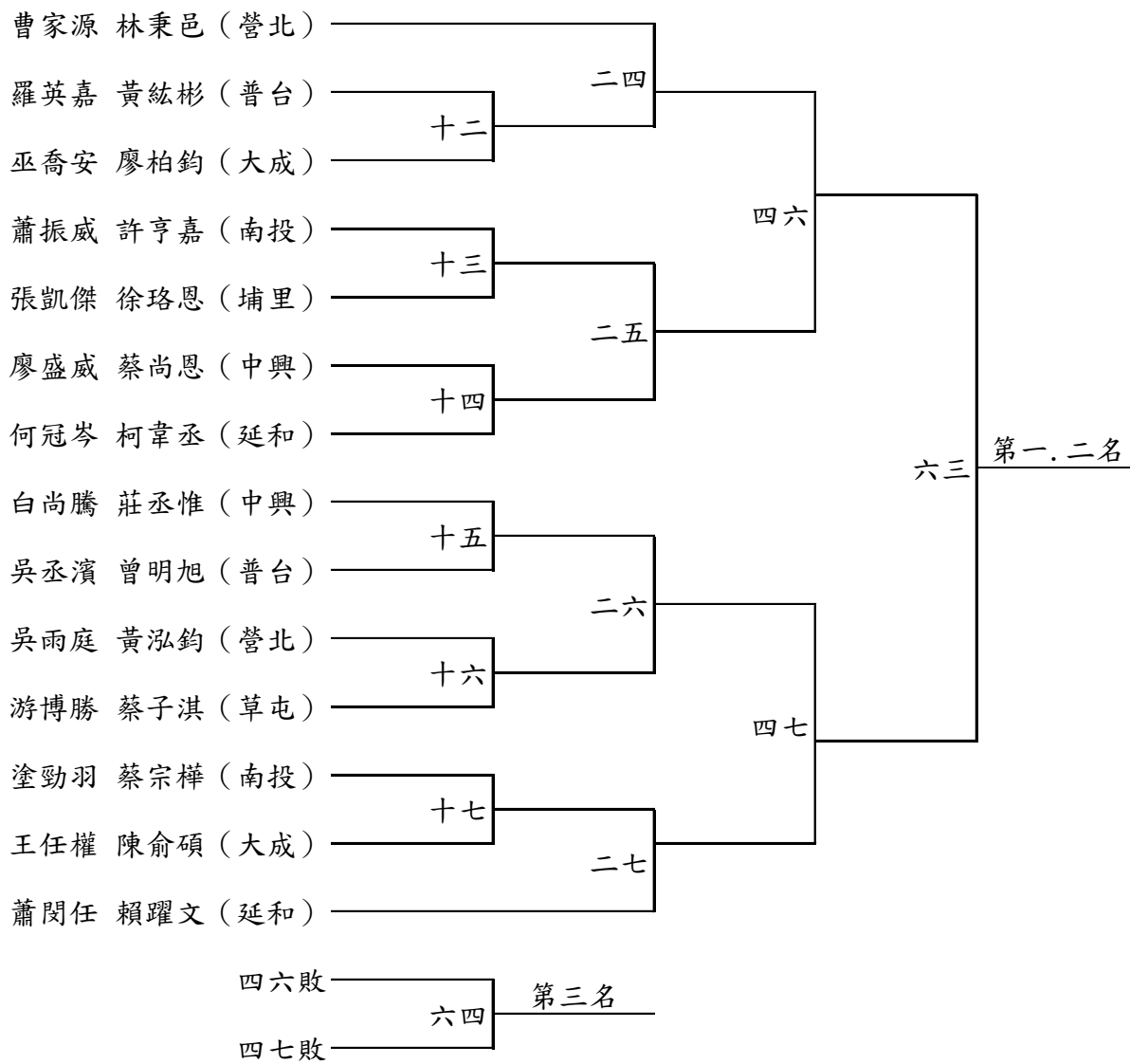

南投縣 115 年中小學聯合運動會羽球賽程表

國中男生團體 1 月 25 日上午 8 點 00 分起，30 分一局決勝制

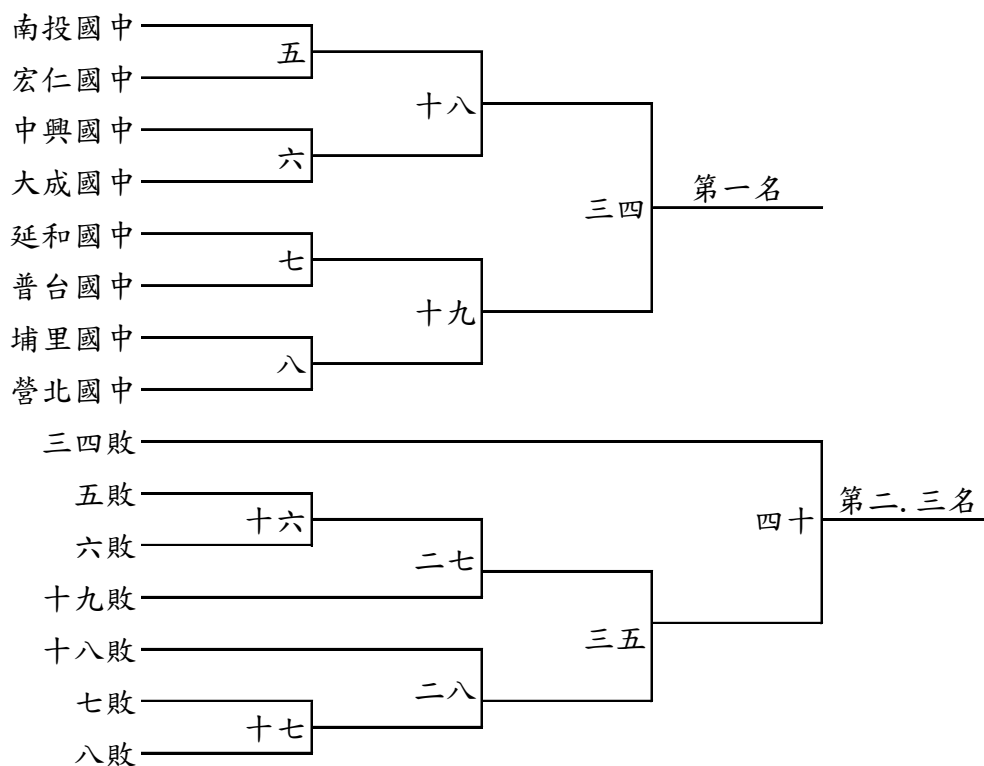

國中女生單打 1 月 24 日上午 9 點起，30 分一局決勝制

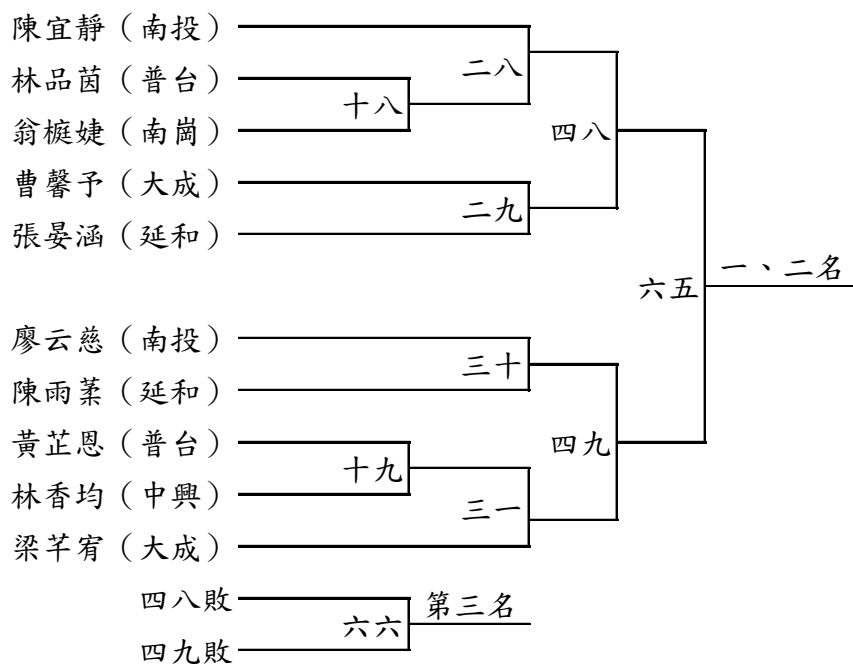

南投縣 115 年中小學聯合運動會羽球賽程表

國中女生雙打 1 月 24 日上午 9 點起，30 分一局決勝制

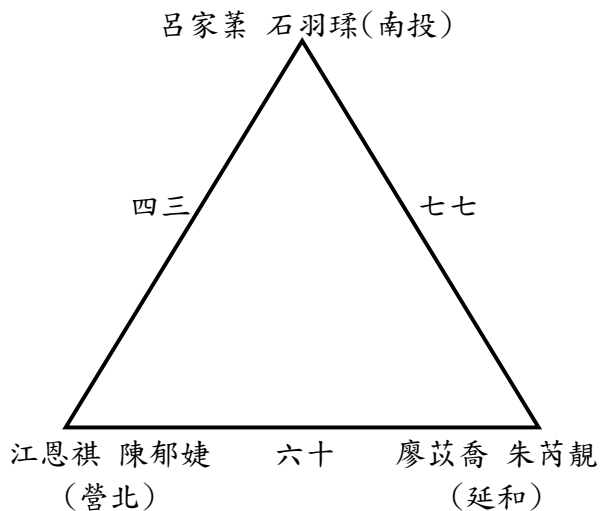

國中女生團體 1 月 25 日上午 8 點 00 分起，30 分一局決勝制

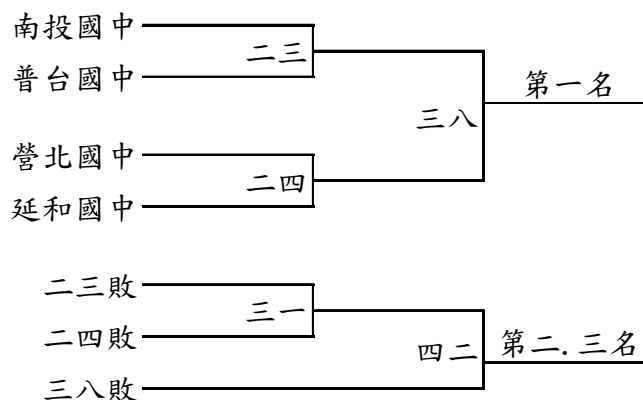

國中混合雙打 1 月 24 日上午 9 點起，30 分一局決勝制

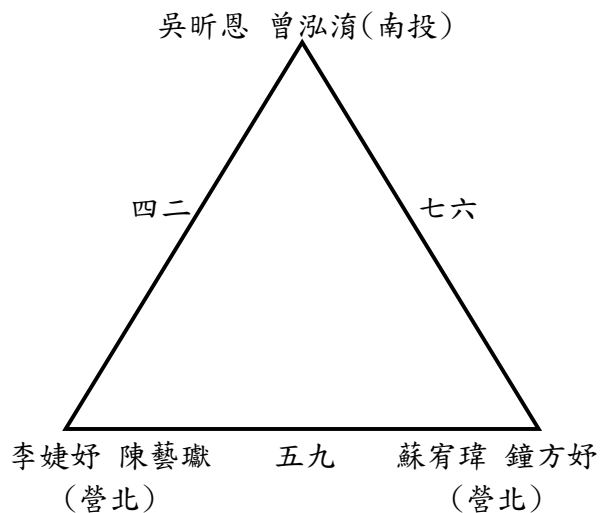

南投縣 115 年中小學聯合運動會羽球賽程表

國小男生單打 1 月 26 日上午 8 點起，30 分一局決勝制

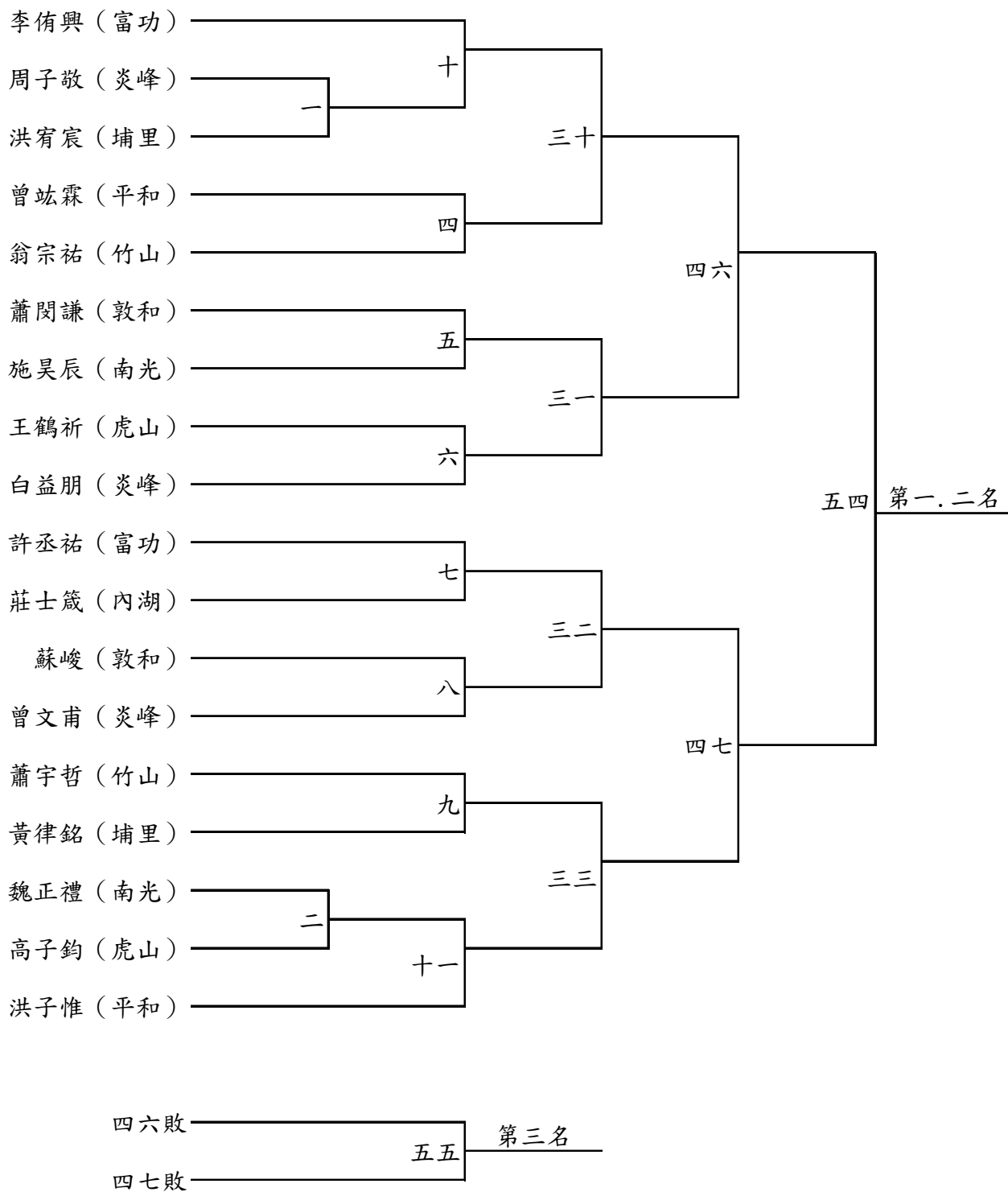

南投縣 115 年中小學聯合運動會羽球賽程表

國小男生雙打 1 月 26 日上午 8 點起，30 分一局決勝制

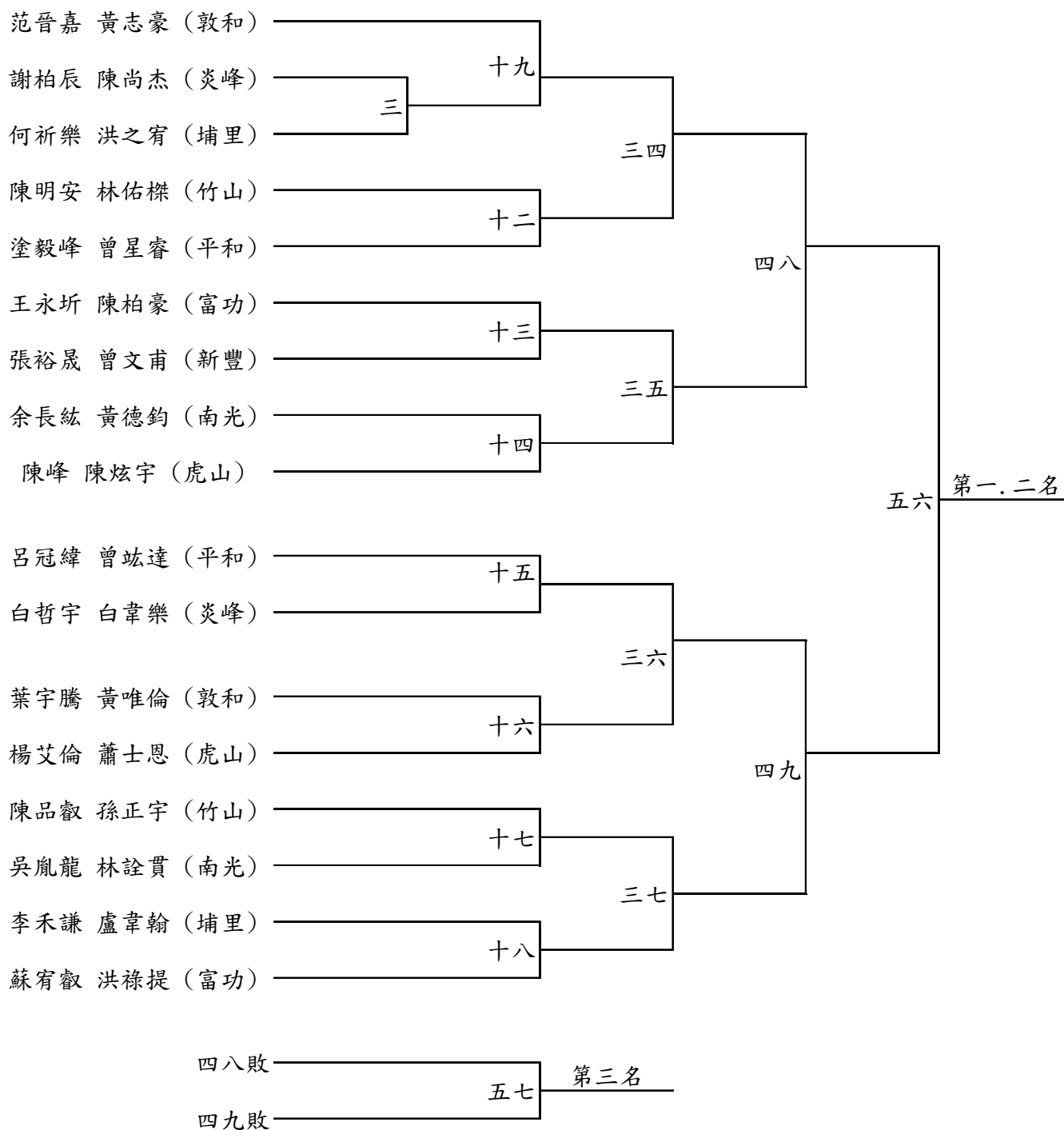

南投縣 115 年中小學聯合運動會羽球賽程表

國小男生團體 1 月 25 日上午 8 點 00 分起，30 分一局決勝制

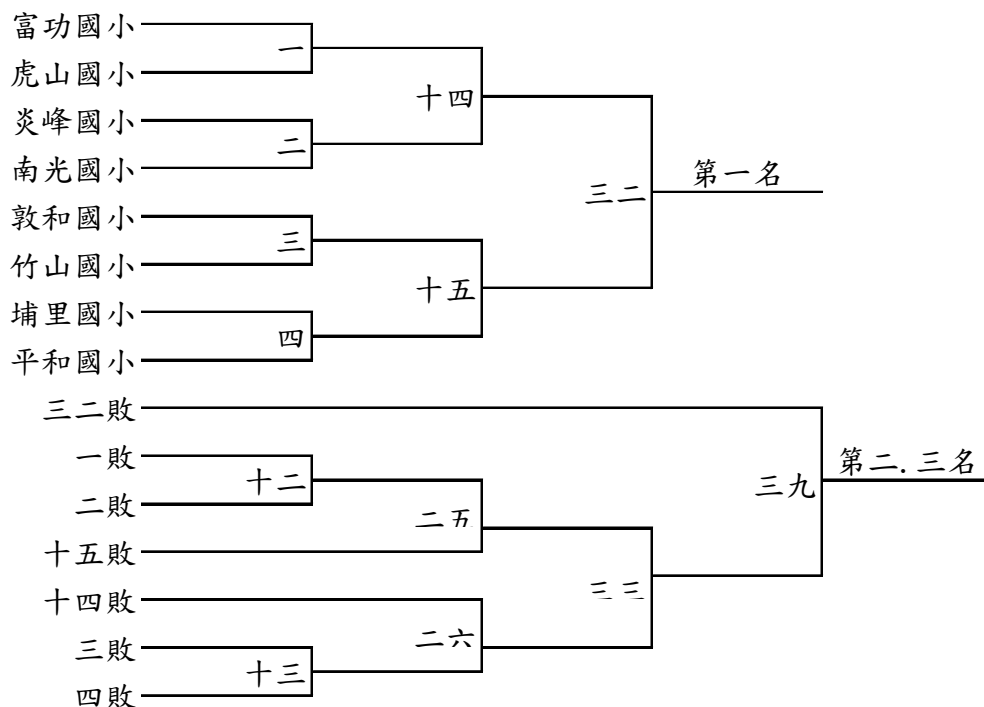

國小女生單打 1 月 26 日上午 8 點起，30 分一局決勝制

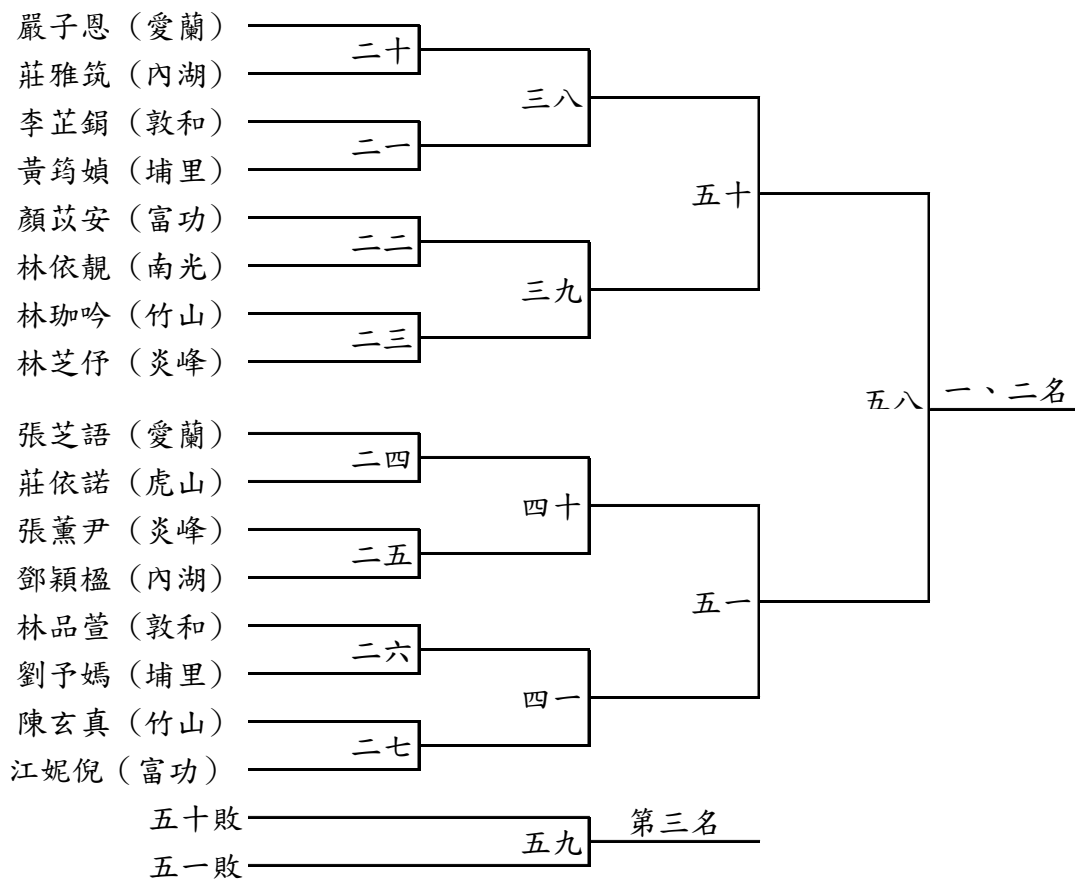

南投縣 115 年中小學聯合運動會羽球賽程表

國小女生雙打 1 月 26 日上午 8 點起，30 分一局決勝制

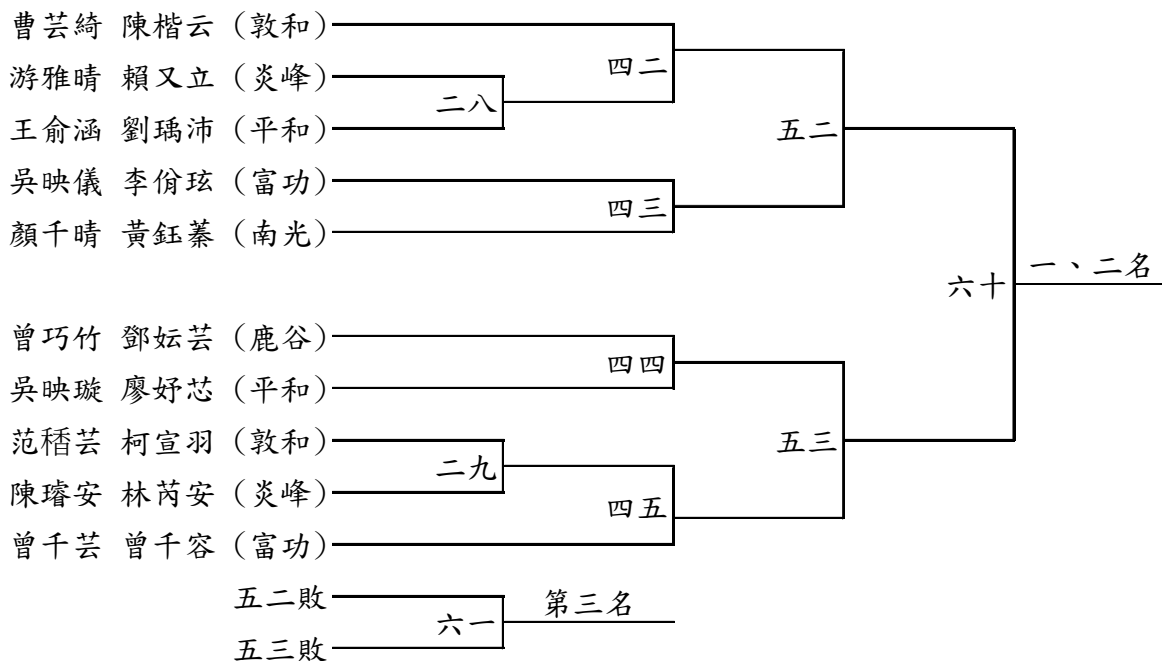

國小女生團體 1 月 25 日上午 8 點 00 分起，30 分一局決勝制

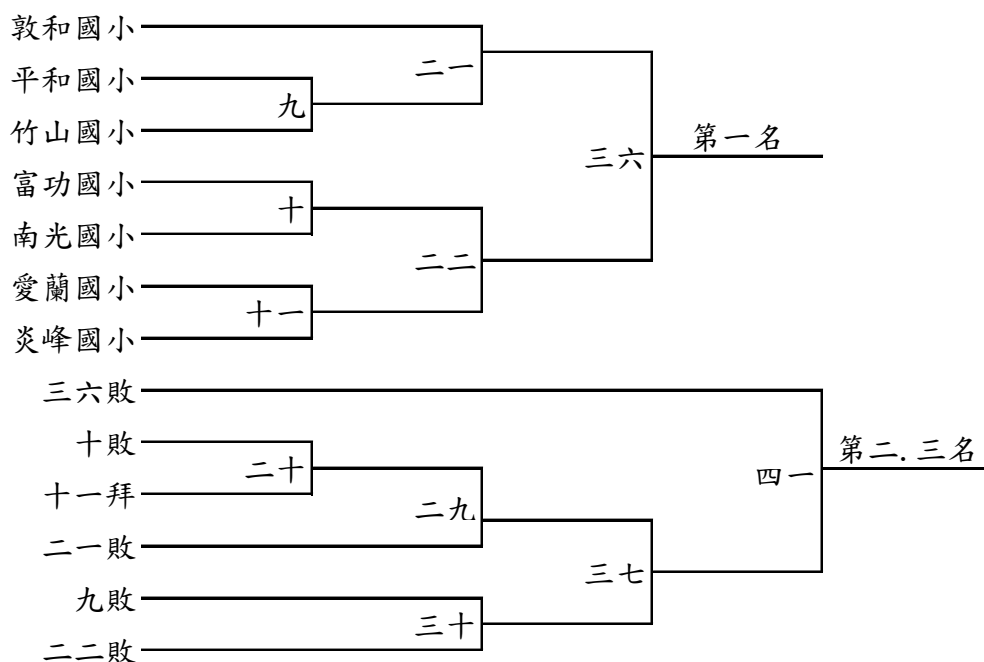

南投縣115年中小學聯合運動會空手道比賽名單

高男 空手道

個人型：						(本項共 9人報名)
施顛亘(旭光)	唐 寅(旭光)	洪翊傑(旭光)	黃博雋(旭光)	全鈞成(旭光)	洪于哲(旭光)	
全炳昌(旭光)	施顛恩(旭光)	石柏允(旭光)				
第一量級：						(本項共 3人報名)
黃博雋(旭光)	洪于哲(旭光)	施顛恩(旭光)				
第二量級：						(本項共 2人報名)
施顛亘(旭光)	石柏允(旭光)					
第三量級：						(本項共 2人報名)
唐 寅(旭光)	洪翊傑(旭光)					
第五量級：						(本項共 2人報名)
全鈞成(旭光)	全炳昌(旭光)					

高女 空手道

個人型：						(本項共 5人報名)
高羽歆(旭光)	古子晴(旭光)	辜羽芄(旭光)	蕭宇晴(旭光)	林婷潔(旭光)		
第二量級：						(本項共 2人報名)
高羽歆(旭光)	林婷潔(旭光)					
第三量級：						(本項共 3人報名)
古子晴(旭光)	辜羽芄(旭光)	蕭宇晴(旭光)				

國男 空手道

個人型：						(本項共 7人報名)
幸維恩(旭光)	陽志豪(旭光)	林隆賀(旭光)	黃晞琮(旭光)	帖目·吉目門(旭光)		
松 澤(旭光)	謝浩恩(旭光)					
第一量級：						(本項共 3人報名)
陳致宇(旭光)	黃晞琮(旭光)	松 澤(旭光)				
第二量級：						(本項共 3人報名)
林隆賀(旭光)	金竣希(旭光)	石以諾(旭光)				
第三量級：						(本項共 3人報名)
幸維恩(旭光)	何宥霆(旭光)	謝浩恩(旭光)				
第四量級：						(本項共 3人報名)
陳奕蒼(旭光)	陽志豪(旭光)	帖目·吉目門(旭光)				
色帶個人型：						(本項共 5人報名)
陳致宇(旭光)	潘建任(旭光)	金竣希(旭光)	何宥霆(旭光)	石以諾(旭光)		

國女 空手道

個人型：						(本項共 5人報名)
金妍希(旭光)	黃湘芸(旭光)	石妤恩(旭光)	陳杏怡(旭光)	黃妙善(旭光)		
第一量級：						(本項共 2人報名)
簡允柔(旭光)	黃妙善(旭光)					
第二量級：						(本項共 3人報名)
金妍希(旭光)	許舒妍(旭光)	陳杏媛(旭光)				
第四量級：						(本項共 2人報名)
石妤恩(旭光)	陳杏怡(旭光)					
色帶個人型：						(本項共 3人報名)
許舒妍(旭光)	簡允柔(旭光)	陳杏媛(旭光)				

南投縣115年中小學聯合運動會空手道比賽名單

小男高年級組 空手道

個人型： (本項共 7人報名)

江晉璋(南光) 古佑韋(南光) 蔡肇軒(南光) 張翊群(南光) 宋柏希(南光) 劉珉璋(南光)
徐宥翔(僑光)

個人對打： (本項共 7人報名)

江晉璋(南光) 古佑韋(南光) 蔡肇軒(南光) 張翊群(南光) 宋柏希(南光) 劉珉璋(南光)
徐宥翔(僑光)

小男中年級組 空手道

個人型： (本項共 8人報名)

劉宗唐(南光) 楊周祥(南光) 古亞韋(南光) 宋柏璋(南光) 李俊緯(僑光) 許恩睿(僑光)
洪宇亮(僑光) 鄧知安(僑光)

個人對打： (本項共 8人報名)

劉宗唐(南光) 楊周祥(南光) 古亞韋(南光) 宋柏璋(南光) 李俊緯(僑光) 許恩睿(僑光)
洪宇亮(僑光) 鄧知安(僑光)

小女高年級組 空手道

個人型： (本項共 3人報名)

張羽姁(南光) 施喬翎(南光) 張凱棋(南光)

個人對打： (本項共 3人報名)

張羽姁(南光) 施喬翎(南光) 張凱棋(南光)

小女低年級組 空手道

個人型： (本項共 3人報名)

張詠棠(僑光) 洪葦芯(僑光) 鄧昕安(僑光)

個人對打： (本項共 2人報名)

洪葦芯(僑光) 鄧昕安(僑光)

小女中年級組 空手道

個人型： (本項共 8人報名)

張凱瑄(南光) 林昱希(南光) 陳韋霓(南光) 游晨綦(南光) 楊程甯(南光) 范庭甄(僑光)
何念玟(僑光) 莊方妤(僑光)

個人對打： (本項共 8人報名)

張凱瑄(南光) 林昱希(南光) 陳韋霓(南光) 游晨綦(南光) 楊程甯(南光) 范庭甄(僑光)
何念玟(僑光) 莊方妤(僑光)

南投縣 115 年中小學聯合運動會空手道裁判及工作人員名單

裁 判 長：曾麗如
裁 判：田欣兒 石政中 谷芷菱 林怡瑄 洪芷暄 洪柏均 許瑋寧
陳致翔 曾慧仙 辜翠萍 黃宸緯 黃泰吉 黃愛倫 詹心好
廖德蘭 鄧世瑀 謝玉涵 簡佑庭
競賽組召集人：陳宜姣

南投縣 115 年中小學聯合運動會空手道競賽規程

一、比賽日期：民國 115 年 1 月 24 日起 1 天。

二、比賽場地：旭光高中。

三、比賽組別：

(一) 高男組

1. 個人對打：第一量級：體重 55.00 公斤以下 (含 55.00 公斤)
第二量級：體重 61.00 公斤以下 (55.01 公斤至 61.00 公斤)
第三量級：體重 68.00 公斤以下 (61.01 公斤至 68.00 公斤)
第四量級：體重 76.00 公斤以下 (68.01 公斤至 76.00 公斤)
第五量級：體重 76.01 公斤以上

2. 個人型

(二) 高女組

1. 個人對打：第一量級：體重 48.00 公斤以下 (含 48.00 公斤)
第二量級：體重 53.00 公斤以下 (48.01 公斤至 53.00 公斤)
第三量級：體重 59.00 公斤以下 (53.01 公斤至 59.00 公斤)
第四量級：體重 66.00 公斤以下 (59.01 公斤至 66.00 公斤)
第五量級：體重 66.01 公斤以上 (含 66.01 公斤)

2. 個人型

(三) 國男組

1. 個人對打：第一量級：體重 52.00 公斤以下 (含 52.00 公斤)
第二量級：體重 57.00 公斤以下 (52.01 公斤至 57.00 公斤)
第三量級：體重 63.00 公斤以下 (57.01 公斤至 63.00 公斤)
第四量級：體重 70.00 公斤以下 (63.01 公斤至 70.00 公斤)
第五量級：體重 70.01 公斤以上 (含 70.01 公斤)

2. 個人型、色帶個人型

(四) 國女組

1. 個人對打：第一量級：體重 47.00 公斤以下 (含 47.00 公斤)
第二量級：體重 54.00 公斤以下 (47.01 公斤至 54.00 公斤)
第三量級：體重 61.00 公斤以下 (54.01 公斤至 61.00 公斤)
第四量級：體重 61.01 公斤以上 (含 61.01 公斤)

2. 個人型、色帶個人型

(五) 國小男子組：分低年級組、中年級組、高年級組

1. 個人對打
2. 個人型

(六) 國小女子組：分低年級組、中年級組、高年級組

1. 個人對打
2. 個人型

四、參加辦法：

(一) 學籍及年齡規定：須符合競賽總則第七條相關規定。

(二) 參賽資格：

1. 參賽運動員無跨競賽種類限制，但如遇賽程衝突時，由運動員自行決定參賽項目，不得以任何理由要求變更賽程，未依規定時間出賽，以自動棄權論。
2. 對打賽，每位運動員以參加一個量級為限，重複量級註冊報名參賽者，取消其比賽資格。

五、註冊：依據競賽總則第十二條規定辦理。

六、比賽辦法：

(一) 比賽規則：採用世界空手道聯盟 2024 年 1 月 1 日頒布實施最新比賽規則。如對規則解釋有爭議時，以世界空手道聯盟最新比賽規則英文版為準。規則中未盡之事宜，由審判委員會解釋之。審判委員會不得參與技術之判決。

(二) 抽籤：技術會議後由大會裁判長、競賽組長主持抽籤會議，並以電腦抽籤方式進行。經抽籤之賽程不得提出修改之異議。同一參賽單位運動員不予排抽。

(三) 比賽制度：採世界空手道聯盟最新比賽規則。

1. 個人對打：採單淘汰冠亞敗部復活賽 (Repechage system) 賽制。
2. 個人型：採評分淘汰賽制。

(四) 比賽細則：

1. 過磅：各量級於競賽當日上午 7:30 至 8:15 過磅，依世界空手道聯盟 (WKF) 最新競賽規則規定，過磅以一次為限，男生正負差 0.2 公斤、女生正負差 0.5 公斤。運動員過磅時應攜帶學生證件，未攜帶者，不得參加過磅。運動員過磅時，依據 WKF 競賽規則附錄 13 辦理，可著短褲、短袖輕便 T 恤過磅。禁止飲食及無關人員進入過磅室 (含教練及非擔任過磅裁判者)。過磅逾時以棄權論，以向大會註冊之參賽級別為準，不得改變比賽級別。
2. 參加比賽運動員應穿著世界空手道聯盟 (WKF) 規定之服裝與護具出場比賽。【依世界空手道聯盟 (WKF) 規定，參加對打比賽運動員須自備配戴護齒、拳套、脛骨護墊、腳部護具、身體護具、色帶及護胸 (女子組)；內穿式護陰是可允許使用的，但活動式塑膠杯之下檔是不被允許的】。
3. 競賽場內除當場比賽之運動員及其教練一名外，其餘人員不得進入教練席位上，違者，主審有權裁決該方運動員犯規處置。代表隊教練進入教練席位，應著代表該隊之運動服 (不得著短褲)，並不得大聲喧嘩、干擾比賽進行或侮罵裁判行為，違者，由該場執行裁判判決該方運動員犯規或令其出場。情節重大者，則提請審判委員會處罰之。
4. 為維護競賽秩序，嚴禁教練或運動員靜坐場內抗議申訴，違者，除大會不接受申訴外，並取消該運動員或教練一年內參加國內外空手道各項比賽資格。
5. 非比賽運動員與教練，不得入場比賽或指導。比賽時如有一方棄權，對方運動員仍應進入場內，由主審宣判獲勝後始算確定得勝。

七、場地器材設備：依據競賽總則第十一條規定辦理。

八、申訴：依據競賽總則第十三條規定辦理。

九、獎勵：依據競賽總則第十條規定辦理。

南投縣 115 年中小學聯合運動會空手道賽程表

賽程時間預定表

組別	量級	時間	場次
高中男子組	個人型	08：30-09：10	
高中女子組	個人型	09：10-09：30	
國中男子組	個人型	09：30-10：00	
國中女子組	個人型	10：00-10：20	
國中男子色帶組	個人型	10：20-10：35	
國中女子色帶組	個人型	10：35-10：45	
國小女子低年級組	個人型	10：45-10：55	
國小男子中年級組	個人型	10：55-11：15	
國小女子中年級組	個人型	11：15-11：30	
國小女子高年級組	個人型	11：30-11：40	
國小男子高年級組	個人型	11：40-12：00	
國小女子低年級組	個人對打	12：00-12：10	
國小男子中年級組	個人對打	12：10-12：40	
國小女子中年級組	個人對打	12：40-13：10	
國小女子高年級組	個人對打	13：10-13：20	
國小男子高年級組	個人對打	13：20-13：50	
國中女子組	個人對打第一量級	13：50-13：55	
國中女子組	個人對打第二量級	13：55-14：10	
國中女子組	個人對打第四量級	14：10-14：25	
國中男子組	個人對打第一量級	14：25-14：40	
國中男子組	個人對打第二量級	14：40-14：55	
國中男子組	個人對打第三量級	14：55-15：10	
國中男子組	個人對打第四量級	15：10-15：25	
高中女子組	個人對打第二量級	15：25-15：35	
高中女子組	個人對打第三量級	15：35-15：40	
高中男子組	個人對打第一量級	15：40-15：55	
高中男子組	個人對打第二量級	15：55-16：05	
高中男子組	個人對打第三量級	16：05-16：15	
高中男子組	個人對打第五量級	16：15-16：25	
頒獎			
實際賽事時間依大會為主			

南投縣 115 年中小學聯合運動會空手道賽程表

國小女子低年級組個人形

1. 張詠棠 僑光國小

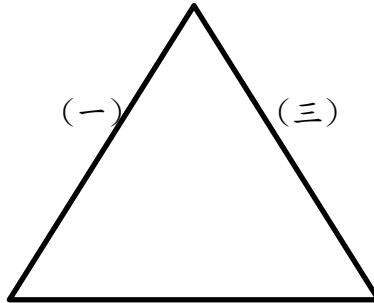

冠軍：_____

亞軍：_____

2. 洪葦苙 僑光國小 (二) 3. 鄧昕安 僑光國小

國小女子低年級組個人對打

1. 鄧昕安
僑光國小

2. 洪葦苙
僑光國小

冠軍：_____

國小女子高年級組個人形

1. 張凱棋 南光國小

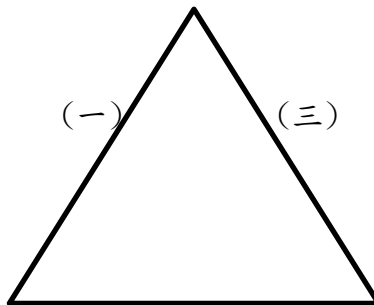

冠軍：_____

亞軍：_____

2. 張羽妘 南光國小 (二) 3. 施喬禱 南光國小

國小女子高年級組個人對打

1. 施喬禱 南光國小

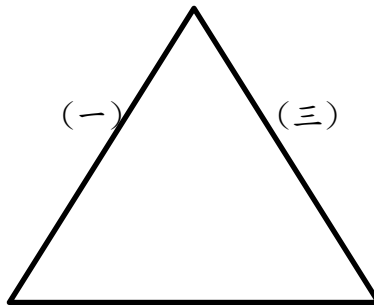

冠軍：_____

亞軍：_____

2. 張凱棋 南光國小 (二) 3. 張羽妘 南光國小

南投縣 115 年中小學聯合運動會空手道賽程表

國小女子組中年級個人形

何念玟	僑光國小	1						
			1					
陳韋霓	南光國小	8	A					
						5		
林昱希	南光國小	5				2		
張凱瑄	南光國小	4				9		
					1/2			
莊方妤	僑光國小	3	B					
						3		
楊程甯	南光國小	6				6		
游晨蓁	南光國小	7				4		
范庭甄	僑光國小	2						

A一敗			7					
A二敗			8					
B一敗								
B二敗								

南投縣 115 年中小學聯合運動會空手道賽程表

國小女子組中年級個人對打

游晨綦	南光國小	1			
			1		
林昱希	南光國小	8	5		
楊程甯	南光國小	5	2		
何念玟	僑光國小	4	A		

張凱瑄	南光國小	3	B		
范庭甄	僑光國小	6	6		
莊方好	僑光國小	7	4		
陳韋霓	南光國小	2	10		

A一敗			7		
A二敗			9		
B一敗			8		
B二敗			1/2		

南投縣 115 年中小學聯合運動會空手道賽程表

國小男子中年級組個人形

李俊緯	僑光國小	1			
			1		
楊周祥	南光國小	8			
				5	
劉宗唐	南光國小	5			
					2
鄧知安	僑光國小	4			

許恩睿	僑光國小	3			
			3		
古亞韋	南光國小	6			
				6	
宋柏璋	南光國小	7			
					4
洪宇亮	僑光國小	2			

A一敗					
			7		
A二敗					
				9	
B一敗					
					8
B二敗					

南投縣 115 年中小學聯合運動會空手道賽程表

國小男子中年級組個人對打

洪宇亮	僑光國小	1			
			1		
楊周祥	南光國小	8			
			5		
李俊緯	僑光國小	5			
			2		
許恩睿	僑光國小	4			

鄧知安	僑光國小	3			
			3		
宋柏璋	南光國小	6			
			6		
古亞韋	南光國小	7			
			4		
劉宗唐	南光國小	2			

A一敗					
			7		
A二敗					
			9		
B一敗					
			8		
B二敗					

南投縣 115 年中小學聯合運動會空手道賽程表

國小男子高年級組個人形

徐宥翔	僑光國小	1							
			1						
bye	0	8							
			4						
張翊群	南光國小	5							
			1						
宋柏希	南光國小	4							

古佑韋	南光國小	3							
			2						
江晉璋	南光國小	6							
			5						
蔡肇軒	南光國小	7							
			3						
劉珉璋	南光國小	2							
A一敗									
			6						
A二敗									
			8						
B一敗									
			7						
B二敗									

南投縣 115 年中小學聯合運動會空手道賽程表

國小男子高年級組個人對打

宋柏希	南光國小	1						
bye			0	8	1			
					4			
徐宥翔	僑光國小	5						
					1			
江晉璋	南光國小	4						

劉珉璋	南光國小	3						
					2			
古佑韋	南光國小	6						
					5			
張翊群	南光國小	7						
					3			
蔡肇軒	南光國小	2						

A一敗								
					6			
A二敗								
					8			
B一敗								
					7			
B二敗								

南投縣 115 年中小學聯合運動會空手道賽程表

國中女子色帶組個人形

1. 許舒妍 旭光國中部

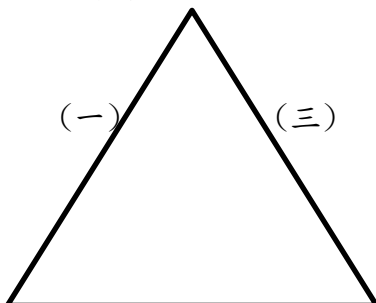

冠軍：_____

亞軍：_____

2. 簡允柔 旭光國中部 (二) 3. 陳杏媛 旭光國中部

國中女子組個人對打第一量級

1. 簡允柔 _____ 2. 黃妙善
旭光國中部 旭光國中部

冠軍：_____

國中女子組個人對打第二量級

1. 許舒妍 旭光國中部

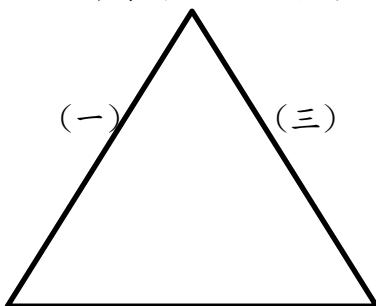

冠軍：_____

亞軍：_____

2. 金妍希 旭光國中部 (二) 3. 陳杏媛 旭光國中部

國中女子組個人對打第四量級

1. 黃湘芸 旭光國中部

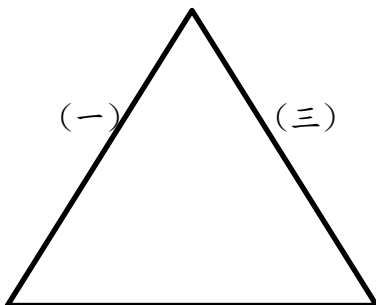

冠軍：_____

亞軍：_____

2. 陳杏怡 旭光國中部 (二) 3. 石好恩 旭光國中部

南投縣 115 年中小學聯合運動會空手道賽程表

國中男子組個人形

帖目・吉目門	旭光國中部	1			
				1	
bye	0	8			
				4	
黃晞瓊	旭光國中部	5			
				1	
林隆賀	旭光國中部	4			

松澤	旭光國中部	3			
				2	
陽志豪	旭光國中部	6			
				5	
謝浩恩	旭光國中部	7			
				3	
幸維恩	旭光國中部	2			

A一敗					
				6	
A二敗					
				8	
B一敗					
				7	
B二敗					

南投縣 115 年中小學聯合運動會空手道賽程表

國中男子色帶組個人形

何宥霆	旭光國中部	1							
				1					
bye	0	8							
					3				
潘建任	旭光國中部	5							
						1			
金竣希	旭光國中部	4							

石以諾	旭光國中部	3							
				3					
bye	0	6							
						2			
bye	0	7							
							2		
陳致宇	旭光國中部	2							
A一敗									
						4			
A二敗									
							5		
B一敗									

國中男子組個人對打第一量級

1. 黃晞琮 旭光國中部

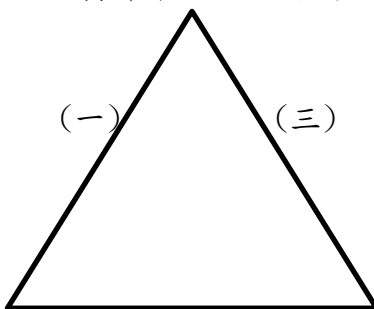

2. 陳致宇 旭光國中部 (二) 3. 松澤 旭光國中部

冠軍：_____

亞軍：_____

南投縣 115 年中小學聯合運動會空手道賽程表

國中男子組個人對打第二量級

1. 石以諾 旭光國中部

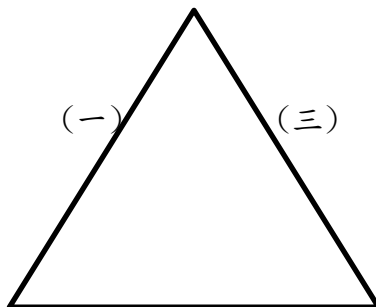

冠軍：_____

亞軍：_____

2. 林隆賀 旭光國中部 (二) 3. 金竣希 旭光國中部

國中男子組個人對打第三量級

1. 謝浩恩 旭光國中部

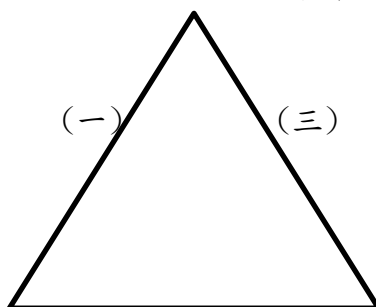

冠軍：_____

亞軍：_____

2. 幸維恩 旭光國中部 (二) 3. 何宥霆 旭光國中部

國中男子組個人對打第四量級

1. 帖目·吉目門 旭光國中部

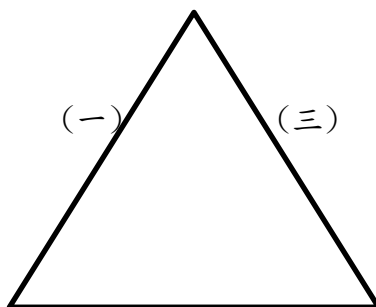

冠軍：_____

亞軍：_____

2. 陽志豪 旭光國中部 (二) 3. 陳奕蒼 旭光國中部

南投縣 115 年中小學聯合運動會空手道賽程表

高中女子組個人對打第三量級

1. 古子晴 旭光國中部

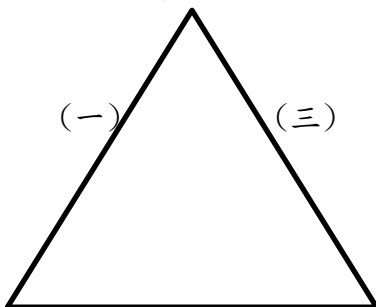

冠軍：_____

亞軍：_____

2. 蕭宇晴 旭光國中部 (二) 3. 辜羽芃 旭光國中部

高中女子組個人對打第二量級

冠軍：_____

1. 林婷潔 _____ 2. 高羽歆
旭光高中部 旭光高中部

高中男子組個人對打第一量級

1. 洪于哲 旭光國中部

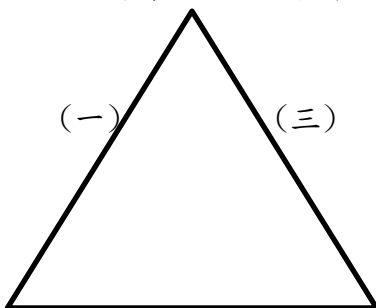

冠軍：_____

亞軍：_____

2. 施顛恩 旭光國中部 (二) 3. 黃博雋 旭光國中部

高中男子組個人對打第二量級

冠軍：_____

1. 石柏允 _____ 2. 施顛巨
旭光高中部 旭光高中部

高中男子組個人對打第三量級

冠軍：_____

1. 唐 寅 _____ 2. 洪翊傑
旭光高中部 旭光高中部

高中男子組個人對打第五量級

冠軍：_____

1. 全炳昌 _____ 2. 全鈞成
旭光高中部 旭光高中部

南投縣115年中小學聯合運動會射箭比賽名單

高男 射箭

70M雙局賽： (本項共 9人報名)

李尚璋(旭光) 簡友南(旭光) 甘稚鏘(埔工) 曹栢碩(埔工) 林郁宸(埔工) 柯瑋棋(埔工)
谷立晨(埔工) 鄭又升(埔工) 蕭孟維(埔工)

高女 射箭

70M雙局賽： (本項共 3人報名)

陳孟妘(埔工) 孫翎瑄(普台) 蔡育涵(普台)

高中混合 射箭

複合弓50M雙局賽： (本項共 9人報名)

邱宥興(旭光) 沈育傑(旭光) 邱佑興(旭光) 田承佑(埔工) 蔡瑜安(埔工) 陳詩穎(埔工)
林哲生(埔工) 林 陽(埔工) 余祐恩(埔工)

國男 射箭

30M雙局賽： (本項共 9人報名)

林宥均(大成) 賴佑恩(大成) 蔡沛珉(大成) 羅永騰(普台) 張以昊(普台) 戴子明(普台)
彭政嘉(普台) 蘇品哲(普台) 林士瑋(普台)

50M雙局賽： (本項共 8人報名)

宇翌嘉(大成) 葉諺奇(大成) 陳沅向(旭光) 謝少揚(旭光) 塗嘜鎧(旭光) 陳沅合(旭光)
林揚智(旭光) 塗彥和(旭光)

國女 射箭

團體賽： (本項共 2隊報名)

大成國中： 宋依潔 袁郁庭 潘力齊 柯玗欣
旭光國中部： 李芯語 王祖兒 陳羽湘

30M雙局賽： (本項共14人報名)

味莉亞(大成) 許 葳(大成) 沈詩芸(旭光) 孫奕婕(旭光) 涂語桐(旭光) 李沂澄(旭光)
沈穎蓁(旭光) 全怡恩(旭光) 蘇立純(普台) 李侑熹(普台) 黃翎涵(普台) 許佳暄(普台)
張以青(普台) 蕭亦晴(普台)

50M雙局賽： (本項共11人報名)

趙芯昀(大成) 宋依潔(大成) 袁郁庭(大成) 潘力齊(大成) 王姿閔(大成) 柯玗欣(大成)
吳祐璇(大成) 鐘羽念(旭光) 李芯語(旭光) 王祖兒(旭光) 陳羽湘(旭光)

國中混合 射箭

複合弓50M雙局賽： (本項共12人報名)

張玉慧(大成) 許可芯(大成) 黃宥誠(大成) 黃潔昀(大成) 汪承毅(大成) 田萱(旭光)
阮弘任(旭光) 林葉慈(旭光) 李柏儀(旭光) 陳洪苡溱(旭光) 曹宏哲(旭光) 林郁錡(旭光)

小男 射箭

團體賽： (本項共 5隊報名)

伊達邵國小： 傅宥翔 林雷特 林煒譯
育英國小： 吳承翰 江亞杰 比荷阿巫伊
虎山國小： 謝宇翔 林啟文 黃煒恆
春陽國小： 蔡子奇 廖帝堡 潘宇風 劉祈安
愛蘭國小： 李承典 陳柏任 鄭恩晰 李承恩

15M雙局賽： (本項共12人報名)

陳秉邑(育英) 高哲希(育英) 洪予安(育英) 王立恩(育英) 全印梵(育英) 陳子威(育英)
陳品翔(忠孝) 陳品禎(忠孝) 黃佑源(春陽) 陳學理(埔里) 廖羽辰(埔里) 林星詠(新庄)

南投縣115年中小學聯合運動會射箭比賽名單

20M雙局賽：

(本項共17人報名)

傅宥翔(伊達邵) 林雷特(伊達邵) 林煒譯(伊達邵) 吳承翰(育英) 江亞杰(育英) 比荷阿巫伊(育英)
謝宇翔(虎山) 林啟文(虎山) 黃煒恆(虎山) 蔡子奇(春陽) 廖帝堡(春陽) 潘宇風(春陽)
劉祈安(春陽) 李承典(愛蘭) 陳柏任(愛蘭) 鄭恩晰(愛蘭) 李承恩(愛蘭)

小女 射箭

團體賽：

(本項共 4隊報名)

伊達邵國小： 陳芊帆 周楨育 黃如熿
春陽國小： 張品卉 石妍芯 陳泫妃
埔里國小： 陳芷萱 鄭巧萱 黃盈榛 廖宜恩
新庄國小： 陳品婕 林星誼 吳芷誼

15M雙局賽：

(本項共16人報名)

全家嫻(伊達邵) 陳語霏(育英) 楊巧妍(育英) 吳翊萱(忠孝) 羅芊鈺(忠孝) 游妤茹(忠孝)
盧宛妤(虎山) 鄭靖恩(春陽) 吳昀蓁(埔里) 李昶昀(埔里) 余卉婷(埔里) 游舒喬(埔里)
陳熒燁(埔里) 梁芷菡(埔里) 賴若榛(埔里) 葉欣(埔里)

20M雙局賽：

(本項共14人報名)

陳芊帆(伊達邵) 周楨育(伊達邵) 黃如熿(伊達邵) 楊巧薰(育英) 張品卉(春陽) 石妍芯(春陽)
陳泫妃(春陽) 陳芷萱(埔里) 鄭巧萱(埔里) 黃盈榛(埔里) 廖宜恩(埔里) 陳品婕(新庄)
林星誼(新庄) 吳芷誼(新庄)

南投縣 115 年中小學聯合運動會射箭裁判及工作人員名單

主	委：	羅世源					
總	幹	事：	蘇揚智				
裁	判	長：	黃園維				
裁	判	：	彭洛恩	朱建中	李諺宥	涂詠傑	潘錦裕
			黃玟閔	黃璿哲			王瑞毅
							羅正偉
競	賽	組：	王瑞毅				
場	地	組：	黃璿哲				
成	績	組：	潘錦裕				
文	書	組：	羅正偉				
環	保	組：	張佑瑄				
衛	生	組：	游仁和				
醫	護	人	員：	許譯文			

南投縣 115 年中小學聯合運動會射箭競賽規程

一、比賽日期：民國 115 年 1 月 23~25 日起三天

日期	上午	下午	備註
1/23 星期五	08：15~08：30 領隊會議 08：40~09：10 公開練習 09：20~ 國中男 50M 雙局 國中新人男子組 30M 雙局	13：00~13：30 公開練習 13：45~ 國中女 50M 雙局 國中新人女子組 30M 雙局	報到 弓具檢查 各組同時進行 賽畢頒獎
1/24 星期六	08：15~08：30 領隊會議 08：40~09：10 公開練習 09：20~ 高中組 男子 70M 雙局 女子 70M 雙局	13：00~13：30 各組公開練習 13：45~ 複合弓男女混合組 50M 雙局	報到 弓具檢查 各組同時進行 賽畢頒獎
1/25 星期日	08：15~08：30 領隊會議 08：40~09：10 公開練習 09：20~ 國小男 20M 雙局 國小新人男子組 15M 雙局	13：00~13：30 公開練習 13：45~ 國小女 20M 雙局 國小新人女子組 15M 雙局	報到 弓具檢查 各組同時進行 賽畢頒獎

二、比賽地點：大成國中風雨球場

三、比賽組別：

(一) 個人賽：複合弓：男女混合組

高中組別：高男組、高女組

國中組別：國男組、國女組

國小組別：小男組、小女組。

新人組別：

1. 國中新人男子組、新人女子組（限當年度一年級新生）

2. 新人男子組、新人女子組（接觸射箭未達一年）

(二) 團體賽：高男、高女、國男、國女、小男、小女。

四、參加辦法：

(一) 學籍及年齡規定：須符合競賽總則第六條相關規定。

(二) 註冊人數：個人賽（含複合弓及新人組在內）每單位限男 12 人、女 12 人，團體賽每單位限報一隊（每隊 4 人）。

(三) 新人組報名：國中需檢附學生證（寄至承辦單位確認，如未收錄到學生證併到國中組別）

(四) 參賽組別：每一位選手只能選擇一個組別參賽不得跨組，（例：新生選擇參加國中組，就不能列新人組成績）

五、註冊：依據競賽總則第十一條規定辦理。

六、比賽辦法：

(一) 比賽規則：採用國際射箭總會最新射箭規則及中華民國射箭協會頒布規則。

(二) 比賽規定：

1. 個人賽

(1) 高中、國中每回均為 3 分鐘射 6 箭

(2) 國小 2 分鐘 3 箭。

(3) 複合弓每回均為 3 分鐘射 6 箭

2. 參加選手一律穿著統一團體制服參加比賽。

(三) 比賽制度：

1. 高中男、女子組：70 公尺雙局

2. 複合弓混合組、國中男、女子組：50 公尺雙局

3. 國小男、女子組：20 公尺雙局

4. 新人組：國中 30 公尺雙局、國小 15 公尺

(當次比賽前三名者，下次晉升國中組及國小組。)

七、場地器材設備：

1. 依據競賽總則第十條規定辦理。

2. 靶紙依照全國賽規格

(1) 國中組 50M-1 至 10 分圈、30M-6 至 10 分圈

(2) 國小組一律採用 80CM 大靶 (1 至 10 分圈)

(3) 複合弓組 50M-5 至 10 分圈

八、申訴：依據競賽總則第十二條規定辦理。

九、獎勵：依據競賽總則第九條規定辦理。

南投縣 115 年中小學聯合運動會射箭賽程表

日期	上午	下午	備註
1/23 星期五	08:15~08:30 領隊會議 08:40~09:10 公開練習 09:20~ 國中男 50M 雙局 國中新人男子組 30M 雙局	13:00~13:30 公開練習 13:45~ 國中女 50M 雙局 國中新人女子組 30M 雙局	報到：弓具檢查各組 同時進行賽畢頒獎
1/24 星期六	08:15~08:30 領隊會議 08:40~09:10 公開練習 09:20~ 高中組男子 70M 雙局 女子 70M 雙局	13:00~13:30 各組公開練習 13:45~ 複合弓男女混合組 50M 雙局	報到：弓具檢查各組 同時進行賽畢頒獎
1/25 星期日	08:15~08:30 領隊會議 08:40~09:10 公開練習 09:20~ 國小男 20M 雙局 國小新人男子組 15M 雙局	13:00~13:30 公開練習 13:45~ 國小女 20M 雙局 國小新人女子組 15M 雙局	報到：弓具檢查各組 同時進行賽畢頒獎

高中男子組 個人排名賽

編號	單位	姓名	靶位	第一局	第二局	總分	排名	10+X	X
1	埔里高工	曹栢碩	1A						
2	埔里高工	林郁宸	2A						
3	埔里高工	柯琇棋	3A						
4	埔里高工	甘稚鏗	1B						
5	埔里高工	蕭孟維	2B						
6	埔里高工	谷立晨	3B						
7	埔里高工	鄭又升	1C						
8	旭光高中部	李尚璋	2C						
9	旭光高中部	簡友南	3C						

高中女子組 個人排名賽

編號	單位	姓名	靶位	第一局	第二局	總分	排名	10+X	X
1	埔里高工	陳孟妘	4A						
2	普台高中	孫翎瑄	4B						
3	普台高中	蔡育涵	4C						

南投縣 115 年中小學聯合運動會射箭賽程表

國中男子組 個人排名賽

編號	單位	姓名	靶位	第一局	第二局	總分	排名	10+X	X
1	大成國中	宇翌嘉	1A						
2	大成國中	葉諺奇	2A						
3	旭光國中部	塗嘜鎧	3A						
4	旭光國中部	塗彥和	1B						
5	旭光國中部	林揚智	2B						
6	旭光國中部	謝少揚	3B						
7	旭光國中部	陳沅合	1C						
8	旭光國中部	陳沅向	2C						

國中男新人組 個人排名賽

編號	單位	姓名	靶位	第一局	第二局	總分	排名	10+X	X
1	大成國中	林宥均	4A						
2	大成國中	蔡沛珉	5A						
3	大成國中	賴佑恩	6A						
4	普台國中	張以昊	4B						
5	普台國中	彭政嘉	5B						
6	普台國中	戴子明	6B						
7	普台國中	林士瑋	4C						
8	普台國中	羅永騰	5C						
9	普台國中	蘇品哲	6C						

國中女子組 個人排名賽

編號	單位	姓名	靶位	第一局	第二局	總分	排名	10+X	X
1	大成國中	吳祐璇	1A						
2	大成國中	宋依潔	2A						
3	大成國中	柯玕欣	3A						
4	大成國中	潘力齊	4A						
5	大成國中	王姿閔	1B						

南投縣 115 年中小學聯合運動會射箭賽程表

國中女子組 個人排名賽

編號	單位	姓名	靶位	第一局	第二局	總分	排名	10+X	X
6	大成國中	袁郁庭	2B						
7	大成國中	趙芯昀	3B						
8	旭光國中部	李芯語	4B						
9	旭光國中部	王祖兒	1C						
10	旭光國中部	鐘羽念	2C						
11	旭光國中部	陳羽湘	3C						

國中新人女子組 個人排名賽

編號	單位	姓名	靶位	第一局	第二局	總分	排名	10+X	X
1	大成國中	味莉亞	5A						
2	大成國中	許葳	6A						
3	旭光國中部	全怡恩	7A						
4	旭光國中部	孫奕婕	8A						
5	旭光國中部	李沂澄	9A						
6	旭光國中部	沈穎蓁	5B						
7	旭光國中部	沈詩芸	6B						
8	旭光國中部	涂語桐	7B						
9	普台國中	張以青	8B						
10	普台國中	李侑熹	9B						
11	普台國中	蕭亦晴	5C						
12	普台國中	蘇立純	6C						
13	普台國中	許佳暄	7C						
14	普台國中	黃翎涵	8C						

南投縣 115 年中小學聯合運動會射箭賽程表

國中女子組 團體排名賽

編號	單位	姓名	靶位	第一局	第二局	總分	團體總分	排名
1	大成國中	宋依潔	2A					
	大成國中	柯玕欣	3A					
	大成國中	潘力齊	4A					
	大成國中	袁郁庭	2B					
2	旭光國中部	李芯語	4B					
	旭光國中部	王祖兒	1C					
	旭光國中部	陳羽湘	3C					

國小男子組 個人排名賽

編號	單位	姓名	靶位	第一局	第二局	總分	排名	10+X	X
1	伊達邵國小	傅宥翔	1A						
2	伊達邵國小	林煒譯	2A						
3	伊達邵國小	林雷特	3A						
4	愛蘭國小	李承典	4A						
5	愛蘭國小	李承恩	5A						
6	愛蘭國小	鄭恩晰	6A						
7	愛蘭國小	陳柏任	1B						
8	春陽國小	劉祈安	2B						
9	春陽國小	廖帝堡	3B						
10	春陽國小	潘宇風	4B						
11	春陽國小	蔡子奇	5B						
12	育英國小	吳承翰	6B						
13	育英國小	比荷阿巫伊	1C						
14	育英國小	江亞杰	2C						
15	虎山國小	林啟文	3C						
16	虎山國小	謝宇翔	4C						
17	虎山國小	黃煒恆	5C						

南投縣 115 年中小學聯合運動會射箭賽程表

國小新人男子組 個人排名賽

編號	單位	姓名	靶位	第一局	第二局	總分	排名	10+X	X
1	埔里國小	廖羽辰	7A						
2	埔里國小	陳學理	8A						
3	忠孝國小	陳品禎	9A						
4	忠孝國小	陳品翔	10A						
5	新庄國小	林星詠	7B						
6	春陽國小	黃佑源	8B						
7	育英國小	全印梵	9B						
8	育英國小	洪予安	10B						
9	育英國小	王立恩	7C						
10	育英國小	陳子威	8C						
11	育英國小	陳秉邑	9C						
12	育英國小	高哲希	10C						

國小男子組 團體排名賽

編號	單位	姓名	靶位	第一局	第二局	總分	團體總分	排名
1	伊達邵國小	傅宥翔	1A					
	伊達邵國小	林煒譯	2A					
	伊達邵國小	林雷特	3A					
2	愛蘭國小	李承典	4A					
	愛蘭國小	李承恩	5A					
	愛蘭國小	鄭恩晰	6A					
	愛蘭國小	陳柏任	1B					
3	春陽國小	劉祈安	2B					
	春陽國小	廖帝堡	3B					
	春陽國小	潘宇風	4B					
	春陽國小	蔡子奇	5B					

南投縣 115 年中小學聯合運動會射箭賽程表

國小男子組 團體排名賽

編號	單位	姓名	靶位	第一局	第二局	總分	團體總分	排名
4	育英國小	吳承翰	6B					
	育英國小	比荷阿巫伊	1C					
	育英國小	江亞杰	2C					
5	虎山國小	林啟文	3C					
	虎山國小	謝宇翔	4C					
	虎山國小	黃煒恆	5C					

國小女子組 個人排名賽

編號	單位	姓名	靶位	第一局	第二局	總分	排名	10+X	X
1	伊達邵國小	周楨育	1A						
2	伊達邵國小	陳芊帆	2A						
3	伊達邵國小	黃如熿	3A						
4	埔里國小	黃盈榛	4A						
5	埔里國小	廖宜恩	5A						
6	埔里國小	鄭巧萱	6A						
7	埔里國小	陳芷萱	1B						
8	埔里國小	紀詠晴	2B						
9	埔里國小	陳愷妍	3B						
10	新庄國小	吳芷誼	4B						
11	新庄國小	林星誼	5B						
12	新庄國小	陳品婕	6B						
13	春陽國小	張品卉	1C						
14	春陽國小	石妍芯	2C						
15	春陽國小	陳沛妃	3C						
16	育英國小	楊巧薰	4C						

南投縣 115 年中小學聯合運動會射箭賽程表

國小新人女子組 個人排名賽

編號	單位	姓名	靶位	第一局	第二局	總分	排名	10+X	X
1	伊達邵國小	全家嫻	7A						
2	埔里國小	余卉婷	8A						
3	埔里國小	吳昀蓁	9A						
4	埔里國小	李帝昀	10A						
5	埔里國小	梁芷菡	11A						
6	埔里國小	游舒喬	12A						
7	埔里國小	葉 欣	7B						
8	埔里國小	賴若榛	8B						
9	埔里國小	陳熒燁	9B						
10	忠孝國小	吳翊萱	10B						
11	忠孝國小	游妤茹	11B						
12	忠孝國小	羅芊鈺	12B						
13	春陽國小	鄭靖恩	7C						
14	育英國小	楊巧妍	8C						
15	育英國小	陳語霏	9C						
16	虎山國小	盧宛妤	10C						

國小女子組 團體排名賽

編號	單位	姓名	靶位	第一局	第二局	總分	團體總分	排名
1	伊達邵國小	黃如熈	1A					
	伊達邵國小	周楨育	2A					
	伊達邵國小	陳芊帆	3A					
2	埔里國小	黃盈榛	4A					
	埔里國小	廖宜恩	5A					
	埔里國小	鄭巧萱	6A					
	埔里國小	陳芷萱	1B					

南投縣 115 年中小學聯合運動會射箭賽程表

國小女子組 團體排名賽

編號	單位	姓名	靶位	第一局	第二局	總分	團體總分	排名
3	春陽國小	張品卉	1C					
	春陽國小	石妍芯	2C					
	春陽國小	陳泳妃	3C					
4	新庄國小	吳芷誼	4B					
	新庄國小	林星誼	5B					
	新庄國小	陳品婕	6B					

複合弓公開混合組 個人排名賽

編號	單位	姓名	靶位	第一局	第二局	總分	排名	10+X	X
1	埔里高工	余祐恩	1A						
2	埔里高工	林哲生	2A						
3	埔里高工	林 陽	3A						
4	埔里高工	田承佑	1B						
5	埔里高工	蔡瑜安	2B						
6	埔里高工	陳詩穎	3B						
7	旭光高中部	沈育傑	1C						
8	旭光高中部	邱佑興	2C						
9	旭光高中部	邱宥興	3C						

南投縣 115 年中小學聯合運動會射箭賽程表

複合弓國中混合組 個人排名賽

編號	單位	姓名	靶位	第一局	第二局	總分	排名	10+X	X
1	大成國中	張玉慧	4A						
2	大成國中	汪承毅	5A						
3	大成國中	許可芯	6A						
4	大成國中	黃宥誠	7A						
5	大成國中	黃潔昀	4B						
6	旭光國中部	曹宏哲	5B						
7	旭光國中部	李柏儀	6B						
8	旭光國中部	林葉慈	7B						
9	旭光國中部	林郁錡	4C						
10	旭光國中部	田 萱	5C						
11	旭光國中部	阮弘任	6C						
12	旭光國中部	陳洪苡溱	7C						

南投縣115年中小學聯合運動會角力比賽名單

高男 角力

自由式第一級： (本項共 3人報名)
馬晨皓(中興) 全聖恩(同德) 何宇中(同德)

國男 角力

自由式第一級： (本項共 8人報名)

洪煒程(北梅) 高祺翔(北梅) 徐彬尹(北梅) 洪琮硯(北梅) 瓦歷斯-巴滾(宏仁)
林誠樂(草屯) 許廷宇(草屯) 何翊凡(草屯)

自由式第三級： (本項共 4人報名)

邱金城(北梅) 謝融豪(宏仁) 伍俞嘉(草屯) 全嘉諾(草屯)

自由式第四級： (本項共 7人報名)

劉禎(北梅) 周鑫(宏仁) 石佑安(宏仁) 哈勇.瑪籟(草屯) 陳鴻軒(草屯)
藍允祠(草屯) 莊宇安(草屯)

自由式第五級： (本項共 7人報名)

高進(北梅) 黃仁杰(宏仁) 淋煜程(宏仁) 李韋昌(草屯) 余冠霖(草屯) 陳鴻光(草屯)
谷泉樂(草屯)

自由式第六級： (本項共 3人報名)

曾冠傑(北梅) 曾嘉富(草屯) 顏瑞竑(草屯)

自由式第七級： (本項共 5人報名)

高楷傑(北梅) 吳豐吉(宏仁) 楊恩傑(草屯) 洪榮鴻(草屯) 邱奕凱(草屯)

自由式第八級： (本項共 2人報名)

徐涇祐(北梅) 徐祥富(草屯)

自由式第九級： (本項共 2人報名)

杜偉安(宏仁) 林柏旭(草屯)

自由式第十級： (本項共 2人報名)

藍明暉(草屯) 游尚格(草屯)

希臘式第一級： (本項共 4人報名)

梁駿硯(北梅) 廖心承(宏仁) 林芑丞(宏仁) 古富宇(宏仁)

希臘式第五級： (本項共 2人報名)

李俊呈(北梅) 巫偉呈(宏仁)

希臘式第六級： (本項共 2人報名)

曾冠傑(北梅) 廖宏翰(宏仁)

希臘式第七級： (本項共 4人報名)

高楷傑(北梅) 楊承中(北梅) 蘇鴻(宏仁) 楊恩傑(草屯)

希臘式第八級： (本項共 4人報名)

徐涇祐(北梅) 潘昊宇(宏仁) 黃家洧(宏仁) 廖宏宇(宏仁)

國女 角力

自由式第六級： (本項共 4人報名)

高芸安(北梅) 白毓汝(草屯) 馬昀真(草屯) 洪佳惠(草屯)

南投縣 115 年中小學聯合運動會角力裁判及工作人員名單

審判召集人：莊明人

裁判長：洪義雄

副裁判長：黃國峰

裁判：廖政賢 曾怡瑄 林源傑 楊道杭 洪英華 洪裕祥 鄭予涵

場地主管：李松鑫

競賽組長：林靜秒

成績紀錄組：李雅琪

工作人員：朱美奎 何仁傑 李振鑫 林淑妮 張永明 莊淑玲 廖恩暉

南投縣 115 年中小學聯合運動會角力競賽規程

一、比賽日期：民國 115 年 3 月 8 日起 1 天。

二、比賽場地：草屯國中學生活動中心。

三、比賽組別：

(一) 希臘羅馬式：高中、國中男子組。

(二) 自由式：高中男子、女子組；國中男子、女子組、國小男子、女子組。

四、參加辦法：

(一) 戶籍規定：依據競賽總則第七條相關規定。

(二) 註冊人數：每單位每人可參加兩式、每量級報名人數不限。

五、註冊：依據競賽總則第十二條規定辦理。

六、比賽辦法：

(一) 比賽規則：採用中華民國體育運動總會審定之最新之中華民國角力規則。

(二) 比賽制度：依國際角力總會規定採新規則。

(三) 比賽規定：

1. 各級競賽當天上午 8 時舉行選手證及醫務檢查，過磅後立即抽籤。

2. 選手必須自備角力衣（紅、藍各一）、手帕、角力鞋，膠帶未依規定者，取消參賽資格。

(四) 重量分級：

1. 高中男子組：(希臘式)

第一級：55 公斤以下

第二級：60 公斤以下

第三級：61 公斤以下

第四級：67 公斤以下

第五級：72 公斤以下

第六級：77 公斤以下

第七級：82 公斤以下

第八級：87 公斤以下

第九級：97 公斤以下

第十級：97 公斤以上 130 公斤以下

2. 高中男子組：(自由式)

第一級：57 公斤以下

第二級：61 公斤以下

第三級：65 公斤以下

第四級：70 公斤以下

第五級：74 公斤以下

第六級：79 公斤以下

第七級：86 公斤以下

第八級：92 公斤以下

第九級：97 公斤以下

第十級：97 公斤以上 125 公斤以下

3. 高中女子組：(自由式)

第一級：50 公斤以下

第二級：53 公斤以下

第三級：55 公斤以下

第四級：57 公斤以下

第五級：59 公斤以下

第六級：62 公斤以下

第七級：65 公斤以下

第八級：68 公斤以下

第九級：72 公斤以下

第十級：72 公斤以上 76 公斤以下

4. 國中男子組：(希臘式)(自由式)

第一級：41 公斤至 45 公斤

第二級：48 公斤以下

第三級：51 公斤以下

第四級：55 公斤以下

第五級：60 公斤以下

第六級：65 公斤以下

第七級：71 公斤以下

第八級：80 公斤以下

第九級：92 公斤以下

第十級：92 公斤以上 110 公斤以下

5. 國中女子組：(自由式)
- | | | |
|---------------------|-------------|-------------|
| 第一級：36 公斤至 40 公斤 | 第二級：43 公斤以下 | 第三級：46 公斤以下 |
| 第四級：49 公斤以下 | 第五級：53 公斤以下 | 第六級：57 公斤以下 |
| 第七級：61 公斤以下 | 第八級：65 公斤以下 | 第九級：69 公斤以下 |
| 第十級：69 公斤以上 73 公斤以下 | | |
6. 國小男子甲組：(自由式)
- | | | |
|------------------|-----------------------|-------------|
| 第一級：29 公斤至 32 公斤 | 第二級：35 公斤以下 | 第三級：38 公斤以下 |
| 第四級：42 公斤以下 | 第五級：47 公斤以下 | 第六級：53 公斤以下 |
| 第七級：59 公斤以下 | 第八級：66 公斤以下 | 第九級：73 公斤以下 |
| 第十級：85 公斤以下 | 第十一級：85 公斤以上 100 公斤以下 | |
7. 國小女子甲組：(自由式)
- | | | |
|------------------|----------------------|-------------|
| 第一級：28 公斤至 30 公斤 | 第二級：32 公斤以下 | 第三級：34 公斤以下 |
| 第四級：37 公斤以下 | 第五級：40 公斤以下 | 第六級：44 公斤以下 |
| 第七級：48 公斤以下 | 第八級：52 公斤以下 | 第九級：57 公斤以下 |
| 第十級：62 公斤以下 | 第十一級：62 公斤以上 70 公斤以下 | |
8. 國小男子乙組；(自由式)
- | | | |
|-------------|-------------|-------------|
| 第一級：24 公斤以下 | 第二級：26 公斤以下 | 第三級：28 公斤以下 |
| 第四級：31 公斤以下 | 第五級：35 公斤以下 | 第六級：39 公斤以下 |
| 第七級：45 公斤以下 | 第八級：45 公斤以下 | |
9. 國小女子乙組：(自由式)
- | | | |
|-------------|-------------|-------------|
| 第一級：22 公斤以下 | 第二級：24 公斤以下 | 第三級：26 公斤以下 |
| 第四級：29 公斤以下 | 第五級：32 公斤以下 | 第六級：36 公斤以下 |
| 第七級：36 公斤以上 | | |

七、場地器材設備：依據競賽總則第十一條規定辦理。

八、申訴：依據競賽總則第十三條規定辦理。

九、獎勵：依據競賽總則第十條規定辦理。

南投縣 115 年中小學聯合運動會角力賽程表

高男組(自由式)

第一級

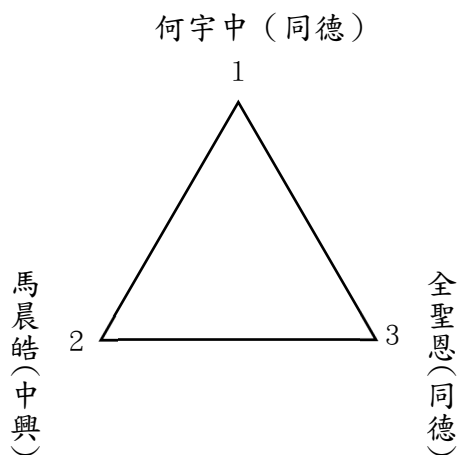

國男組(希羅式)

第一級

第五級

第六級

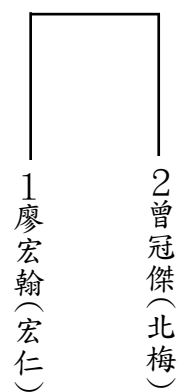
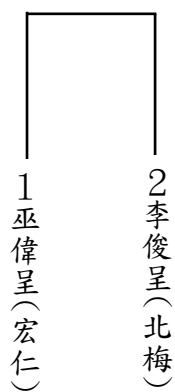
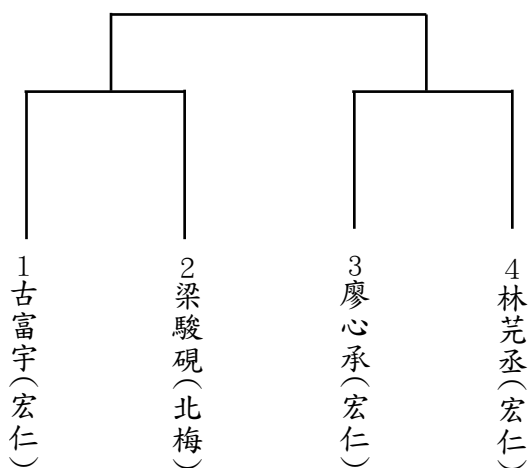

南投縣 115 年中小學聯合運動會角力賽程表

國男組(希羅式)

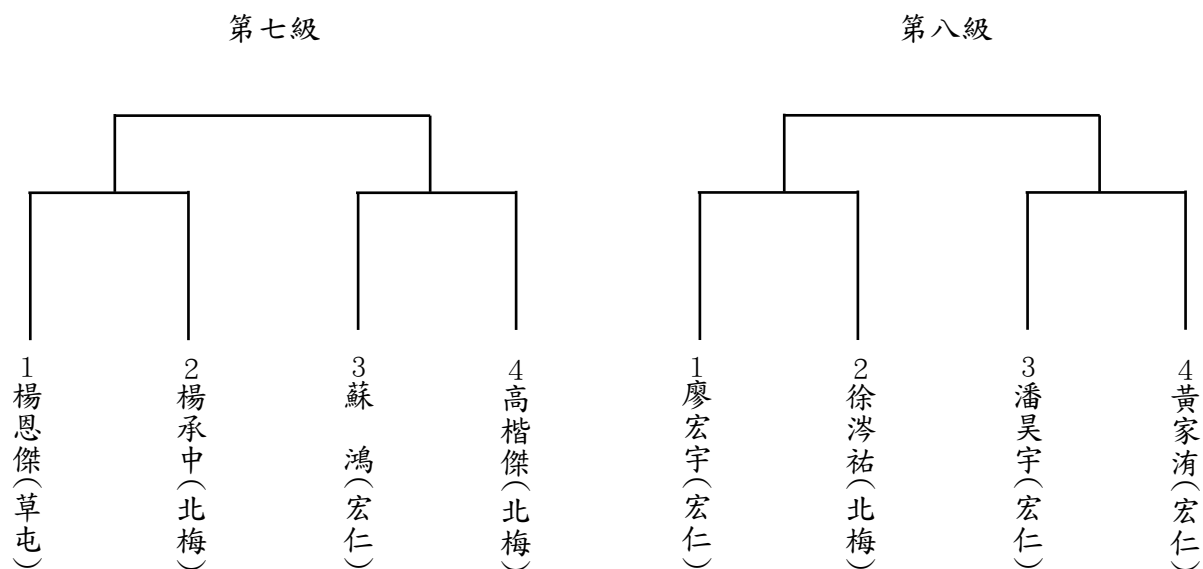

國男組(自由式)

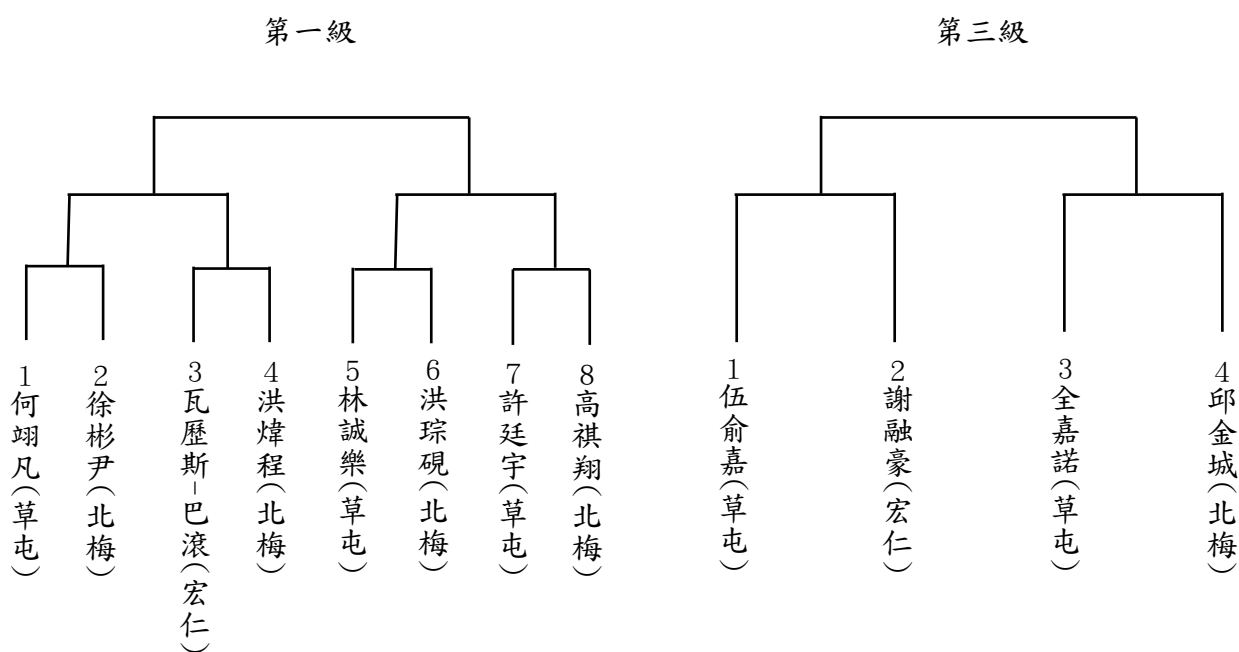

南投縣 115 年中小學聯合運動會角力賽程表

國男組(自由式)

第四級

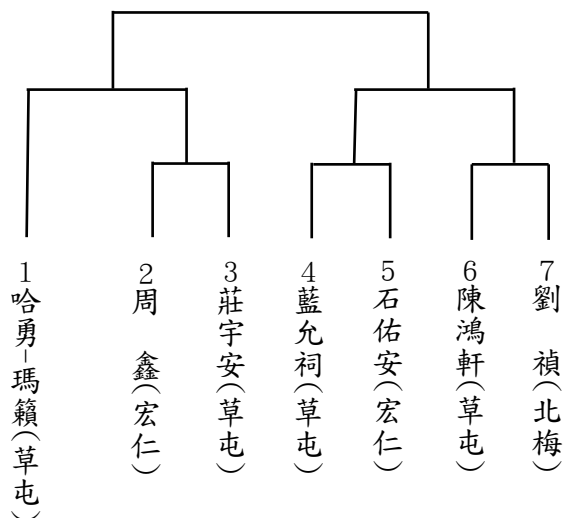

第五級

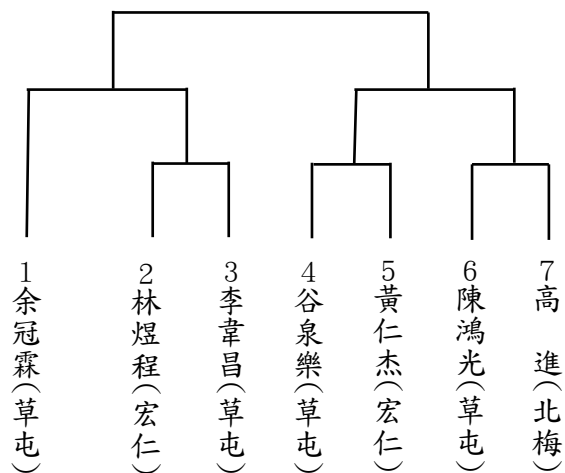

第六級

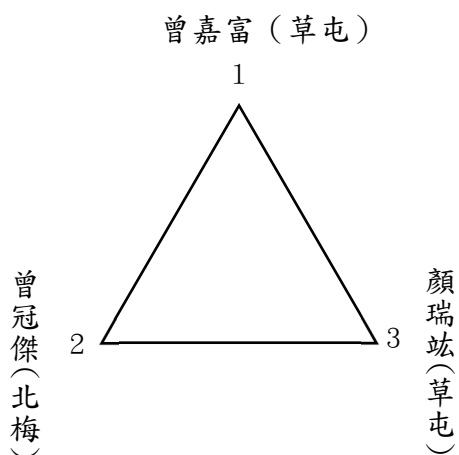

第七級

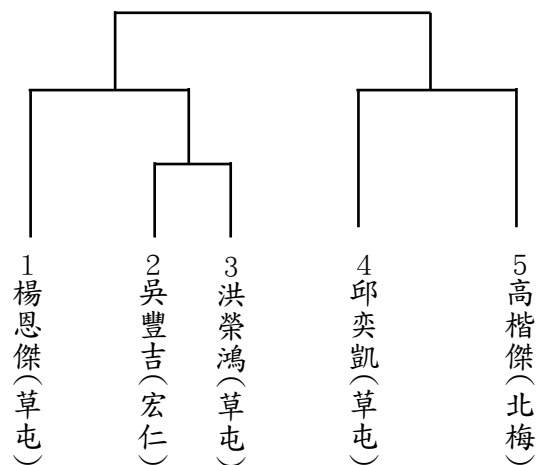

南投縣 115 年中小學聯合運動會角力賽程表

國男組(自由式)

第八級

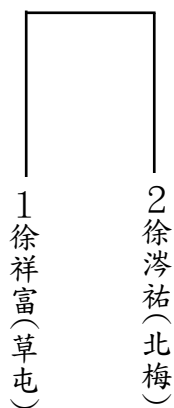

第九級

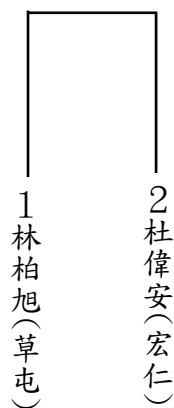

第十級

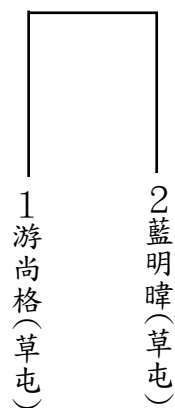

國女組(自由式)

第六級

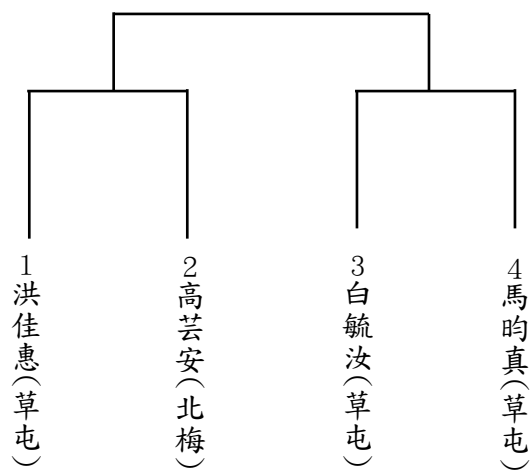

南投縣115年中小學聯合運動會擊劍比賽名單

高男 擊劍

軍刀個人： (本項共 7人報名)

林士益(中興) 葉堉銓(投高) 林寶原(普台) 陳瑞彬(普台) 徐子綱(普台) 羅先德(普台)
鄭豐翰(普台)

銳劍個人： (本項共 4人報名)

蕭諭瞬(同德) 張耘睿(旭光) 何羽舜(草商) 陳漢略(普台)

高女 擊劍

軍刀個人： (本項共 4人報名)

洪藝容(草商) 蕭米謙(普台) 高慧迪(普台) 林瑞欣(普台)

國男 擊劍

軍刀個人： (本項共12人報名)

蘇翔禱(中興) 蘇祥嘉(中興) 林士祐(中興) 蔡宇哲(中興) 張 循(草屯) 林哲楷(普台)
施善喆(普台) 方翌帆(普台) 羅先強(普台) 林寶臨(普台) 陳怡恩(普台) 陳以勛(普台)

軍刀團體： (本項共11人報名)

蘇翔禱(中興) 蘇祥嘉(中興) 林士祐(中興) 蔡宇哲(中興) 林哲楷(普台) 施善喆(普台)
方翌帆(普台) 羅先強(普台) 林寶臨(普台) 陳怡恩(普台) 陳以勛(普台)

國女 擊劍

軍刀個人： (本項共13人報名)

林與洹(中興) 李喻婷(中興) 李抒菲(同德) 魏子晴(南崗) 賴意涵(埔里) 林亞呢(草屯)
范芳榆(普台) 楊懷晴(普台) 蕭辰恩(普台) 吳以千(普台) 顏翊晴(普台) 吳念慈(普台)
張修謙(普台)

小男高年級 擊劍

軍刀個人： (本項共 7人報名)

簡廷恩(北投) 王彥鈞(光華) 林子恆(埔里) 沈庭宇(桃源) 高秉鈞(草屯) 辜介亭(康壽)
林士峻(漳和)

小男中年級 擊劍

軍刀個人： (本項共 5人報名)

陳睿廷(北投) 林閔彥(北投) 林子宸(埔里) 塗宸瑞(桃源) 沈己揚(桃源)

小男低年級 擊劍

軍刀個人： (本項共 6人報名)

湯育安(北投) 洪培峻(北投) 倪邦萑(北投) 林亞里(北投) 陳定宇(桃源) 劉鎮顥(桃源)

小女高年級 擊劍

軍刀個人： (本項共 2人報名)

高滋妤(桃源) 張慧軒(桃源)

小女中年級 擊劍

軍刀個人： (本項共 3人報名)

張雅恩(桃源) 賴沛宸(桃源) 辜羽薇(康壽)

小女低年級 擊劍

軍刀個人： (本項共 3人報名)

簡妘芯(北投) 陳以霏(北投) 徐悅瑤(光榮)

南投縣 115 年中小學聯合運動會擊劍裁判及工作人員名單

裁判長：洪晟碩
裁判：張芸綺 溫思丞
競賽組：李芳晴 張錫敏 蔡萬玄

南投縣 115 年中小學聯合運動會擊劍競賽規程

一、比賽日期：115 年 1 月 24 日起 2 天。

二、比賽地點：南投縣立體育場（南崗一路 300 號）擊劍訓練基地。

三、比賽組別：

個人賽

（一）高中組：

1. 男子軍刀個人組 2. 女子軍刀個人組

3. 男子銳劍個人組 4. 女子銳劍個人組

（二）國中組：

1. 男子軍刀個人組 2. 女子軍刀個人組

3. 男子銳劍個人組 4. 女子銳劍個人組

（三）國小組：

1. 高年級男子軍刀個人組 2. 高年級女子軍刀個人組

3. 中年級男子軍刀個人組 4. 中年級女子軍刀個人組

5. 低年級男子軍刀個人組 5. 低年級女子軍刀個人組

團體賽

（一）國中團體組

1. 男子軍刀團體組 2. 國中女子軍刀團體賽

四、參賽辦法：依據競賽總則第六條第一款規定辦理。

五、報名註冊：依據競賽總則第十二條規定辦理。

六、比賽辦法：

（一）比賽規則：採用國際擊劍總會所頒佈之 2025 最新國際擊劍比賽規則，如對規則解釋有所爭議或規則未盡事宜，由審判委員會解釋之。

備註：消極比賽

1. 循環賽不執行消極比賽制度。

2. 個人淘汰賽用循環賽排名結果作為 p 黑卡執行依據。

3. 團體賽用團體積分排名作為 p 黑卡執行依據。

（二）比賽制度：分組循環，複賽採單淘汰制。

※國小中、低年級複賽採 10 分制，其他組別為 15 分制

（三）比賽條件：依據競賽總則規定辦理。

（四）報名個人賽未滿 2 人不開賽，團體賽未滿 2 組不開賽

七、賽程：

(一) 115年1月24日(六)

國中男子軍刀個人組、國中女子軍刀個人組、
國中男子銳劍個人組、國中女子銳劍個人組、
高中男子軍刀個人組、高中女子軍刀個人組、
高中女子銳劍個人組、高中男子銳劍個人組、

(二) 115年1月25日(日)

高年級男子軍刀個人組、高年級女子軍刀個人組、中年級男子軍刀個人組、
中年級女子軍刀個人組、低年級男子軍刀個人組、低年級女子軍刀個人組、
國中男子軍刀團體賽、國中女子軍刀團體賽

八、場地器材設備：依據競賽總則第十一條規定辦理。

九、申訴：依據競賽總則第十三條規定辦理。

十、獎勵：依據競賽總則第十條規定辦理。

十一、附則：選手須攜帶學生證備查。

南投縣 115 年中小學聯合運動會擊劍賽程表

115 年 1 月 24 日(六)

項目	人數	開賽時間	完賽時間	備註
國中女子軍刀個人	13	09:00	13:30	
國中男子軍刀個人	12	09:50	13:30	
高中男子軍刀個人	7	13:30	15:30	
高中女子軍刀個人	4	13:30	14:20	

115 年 1 月 25 日(日)

項目	人數	開賽時間	完賽時間	備註
國小低年級男子軍刀個人	6	09:00	10:50	
國小低年級女子軍刀個人	3	10:50	11:30	
國小中年級男子軍刀個人	5	09:00	10:50	
國小中年級女子軍刀個人	3	10:50	11:30	
國小高年級男子軍刀個人	7	11:30	13:30	
國小高年級女子軍刀個人	2	11:30	12:00	
高中男子銳劍個人	4	12:20	13:30	

項目	隊數	開賽時間	完賽時間	備註
國中男子軍刀團體	3	13:30	15:30	

南投縣田徑項目各組各級比賽最高紀錄表

組別	高中男子組			
	本縣	保持人(學校.年度)	中小學聯運	保持人(學校.年度)
跳高	2.17	許倫驛(草商.91)	1.95	范真領(草商.95)
跳遠	7.18	張書華(草商.82)	6.83	幸振鴻(草商.98)
撐竿跳高	5.06	王映凱(草商.110全中運)	4.80	王映凱(草商.109)
三級跳遠	15.19	黃清華(草商.83)	13.57	戴鈞偉(草商.104)
擲鐵餅	42.94	莊嘉宏(草商.108中小學聯運)	42.94	莊嘉宏(草商.108)
推鉛球	15.72	金哲奇(草商.99全中運)	15.56	呂昕旻(草商.114)
擲標槍	69.10	洪喻琨 (草商.114全國中等學校田徑錦標賽)	60.52	洪喻琨(草商.114)
擲鏈球	54.03	高崧皓(草商.99中小學聯運)	54.03	高崧皓(草商.99)
100M	10.66	陳俊諭(草商.103)	10.66	陳俊諭(草商.103)
200M	21.72	李清言(竹高.85)	21.99	陳蒲萱(旭光.106)
400M	47.50	李清言(竹高.85)	49.69	李勝賢(旭光.103)
800M	1:59.50	張明連(投商.72)	2:01.84	賴致傑(草商.95)
1500M	3:56.04	林哲緯(草商.112全中運)	4:14.96	林哲緯(草商.111)
5000M	16:17.83	陳炫霖(草商.100全中運)	17:05.19	鄭子捷(草商.105)
10000M	36:09.00	蔣得志(草商.86)	36:28.68	李智威(草商.105)
110M跨欄	14.72	楊景廷(草商.100全中運)	15.45	王世凱(草商.102)
400M跨欄	55.51	田惠政(草商.101)	55.51	田惠政(草商.101)
3000MSC	9:13.03	林哲緯(草商.112全中運)	10:21.89	鄭東璋(草商.97)
4X100M	41.87	草屯商工(103全中運)	42.47	草屯商工(102)
4X400M	3:23.66	旭光高中(103)	3:23.66	旭光高中(103)
全能運動	6279	楊至傑(草商.102全中運)	6222	鄭稚霖(草商.102)

南投縣田徑項目各組各級比賽最高紀錄表

組別	高中女子組			
	本縣	保持人(學校.年度)	中小學聯運	保持人(學校.年度)
跳高	1.67	莊素瑾(草商.85)	1.67	莊素瑾(草商.85)
跳遠	5.55	黃惠亭(草商.91)	5.22	林瑄倪(草商.110)
撐竿跳高	3.75	林瑄倪(草商.110全中運)	3.60	林瑄倪(草商.109)
三級跳遠	11.44	張可欣(草商.86)	11.14	洪瑄禧(草商.110)
擲鐵餅	39.58	陳苡甄(草商.100全中運)	36.99	陳苡甄(草商.98)
推鉛球(4Kg)	12.68	高欣怡(草商.93)	11.47	林芊矜(草商.111)
擲標槍	42.46	胡月芬(草商.72)	40.85	楊琇斐(草商.97)
擲鏈球	44.09	葉淑慧(草商.100全中運)	40.63	游惠晴(草商.101)
100M	12.05	王俐涵(旭光.104中小學聯運)	12.05	王俐涵(旭光.104)
200M	25.35	邱麟茜(旭光.102)	25.35	邱麟茜(旭光.102)
400M	58.19	邱麟茜(旭光.102全中運)	59.10	邱麟茜(旭光.102)
800M	2:21.31	楊宜珊(草商.87)	2:35.97	陳佳梅(草商.96)
1500M	5:08.50	詹素琴(草商.88)	5:21.37	許育禎(草商.99)
5000M	19:27.90	詹素琴(草商.89)	20:58.34	黃思婷(草商.98)
10000M	41:19.75	詹素琴(草商.88)	42:58.34	黃思婷(草商.98)
100M 跨欄	16.20	張貴華(草商.69)	16.70	莊麗嬌(投商.65)
400M 跨欄	64.79	楊宜珊(草商.88)	68.66	何家茹(草商.97)
3000MSC	12:02.20	黃思婷(草商.99全中運)		
4X100M	50.27	草屯商工(86)	51.91	旭光高中(104)
4X400M	4:08.60	草屯商工(73)	4:25.43	草屯商工(95)
全能運動	3669	官美璉(草商.87)		

南投縣田徑項目各組各級比賽最高紀錄表

組別	國中男子組			
	本縣	保持人(學校.年度)	中小學聯運	保持人(學校.年度)
跳高	1.92	許倫驛(鳳鳴.90)	1.83	吳家維(名間.98)
跳遠	6.97	文華佑(草屯.105全中運)	6.78	文華佑(草屯.105)
撐竿跳高	4.52	許德敬(中興.103全中運)	4.02	王映凱(中興.106)
擲鐵餅	40.18	莊嘉宏(社寮.105中小學聯運)	40.18	莊嘉宏(社寮.105)
推鉛球	15.14	黃煒倫(宏仁.106全中運)	13.48	黃煒倫(宏仁.106)
擲標槍	50.43	游岸翰(三光.105中小學聯運)	50.43	游岸翰(三光.105)
鏈球	41.45	游岸翰(三光.105中小學聯運)	41.45	游岸翰(三光.105)
100M	11.02	机韋翰(三光.94縣長盃田徑賽)	11.15	潘天恩(旭光.103)
200M	22.50	林彥穎(竹山.88)	22.67	石翔碩(旭光.103)
400M	51.53	陳坤志(三光.96)	51.53	陳坤志(三光.96)
800M	2:03.46	曾秉毅 (宏仁111全國中等學校田徑賽)	2:04.70	陳坤志(三光.96)
1500M	4:35.83	楊之誠(中興.59縣運)	4:36.20	林柏丞(南投.110)
110M跨欄	17.09	黃彼得(宏仁.64縣運)	17.12	陳昱安(名間.106)
400M跨欄	56.34	何漢威(宏仁.110全中運)	58.56	何威漢(宏仁.110)
4X100M	44.68	旭光國中部(100全中運)	45.35	旭光國中部(102)
4X400M	3:39.69	旭光高中國中部(105中小學聯運)	3:39.69	旭光高中國中部 (105)
全能運動	2475	陳彥勳(三光.61縣運)	2356	陳彥勳(三光.102)

南投縣田徑項目各組各級比賽最高紀錄表

組別	國中女子組			
	本縣	保持人(學校.年度)	中小學聯運	保持人(學校.年度)
跳高	1.67	賴宜伶(社寮.97全中運)	1.55	賴宜伶(社寮.96)
跳遠	5.68	許安彤(日新.113年全中錦)	5.41	李亞怡(三光.107)
撐竿跳高	2.90	李佩珊(草屯.96全中運)	2.82	張詠純(日新.102)
擲鐵餅	26.41	穆蕙任(竹山.106中小學聯運)	26.41	穆蕙任(竹山.106)
推鉛球	11.25	林芊炘(三光.108中小學聯運)	11.25	林芊炘(三光.108)
擲標槍	31.73	林芊炘(三光.107中小學聯運)	31.73	林芊炘(三光.107)
擲鏈球	37.11	王稚惠(南投.72縣運)	36.96	王稚惠(南投.114)
100M	12.44	劉玟儀(竹山.95中小學聯運)	12.44	劉玟儀(竹山.95)
200M	26.15	劉玟儀(竹山.94中小學聯運)	26.51	劉玟儀(竹山.95)
400M	60.20	陳美君(日新.91)	62.50	林惠婷(竹山.95)
800M	2:23.65	何佳玲(日新.91)	2:32.56	洪嫚薇(宏仁.96)
1500M	5:34.01	廖芳郁(南投.71縣運)	5:39.20	蔡宜軒(埔里.98)
100M 跨欄	16.08	王俐涵(南投.101全中運)	16.25	王俐涵(南投.101)
400M 跨欄	72.47	鍾睿真(草屯.67縣運) 古霈霓(宏仁.109中小學聯運)	72.47	古霈霓(宏仁.109)
4X100M	50.24	竹山國中(93)	51.91	竹山國中(95)
4X400M	4:09.67	竹山國中(93)	4:19.31	竹山國中(95)
全能運動	2211	鍾婷宇(草屯.66縣運)	2183	賴宜伶(社寮.95)

南投縣田徑項目各組各級比賽最高紀錄表

組別	國小男子組			
	本縣	保持人(單位.年度)	中小學聯運	保持人(學校.年度)
跳高	1.62	蕭英睿(草屯.96)	1.51	胡哲瑞(碧峰.98)
跳遠	5.62	劉峻瑋(廣興.104 全民盃田徑賽)	5.29	陳諒恒(富山.96)
推鉛球	14.37	黃煒倫(育英.103 全民杯田徑賽)	13.71	陳邑學(僑興.99)
壘球擲遠	79.95	許晉譯(新豐.113 全國國小田徑賽)	73.27	金祥恩(新街.112)
60M	7.54	許文豪(營盤.97 中小學聯運)	7.54	許文豪(營盤.97)
100M	11.87	黃柏凱(南港.108 全民杯)	12.30	吳旻龍(中寮.95)
200M	24.77	幸康詠(潭南.105 全國小學田徑賽)	25.73	簡瑞鋒(虎山.96)
4X100M	50.79	金承昊.賴宥豪.黃子成.黃子軒 (新豐.南投.113 全國小學田徑賽)	51.39	光華國小(97)
全能運動	2109	王順德(德興.100 中小學聯運)	1935	洪政緯(中原.97)

南投縣田徑項目各組各級比賽最高紀錄表

組別	國小女子組			
	本縣	保持人(單位.年度)	中小學聯運	保持人(學校.年度)
跳高	1.48	蔡和芳(59 屆縣運)	1.44	黃茗婕(草屯.111)
跳遠	4.88	許安彤(新庄.111 中小學聯運)	4.88	許安彤(新庄.111)
推鉛球	10.61	簡庭利(炎峰.96 中小學聯運)	10.61	簡庭利(炎峰.96)
壘球擲遠	63.48	葉貴萍(成城.106 中小學聯運)	63.48	葉貴萍(成城.106)
60M	8.18	李佩欣(北山.97 中小學聯運)	8.18	李佩欣(北山.97)
100M	12.78	張紓綺(新豐.103 全民盃田徑賽)	13.19	蔡和芳(光華.101)
200M	28.22	施亦柔(光華.96 中小學聯運)	28.22	施亦柔(光華.96)
4X100M	54.04	南投縣代表隊 (106 年全國小學田徑賽) 李姿君.陳品嬭.王彥臻.陳彥妤	55.72	光華國小(104)
全能運動	1731	蔡和芳(南投.101 全國小學田徑賽)	1500	陳家舫(竹山.96)

南投縣國小組游泳最高紀錄

項目	本縣記錄	保持人	單位	年度賽事	縣運	保持人	單位	年度/屆	中小學聯運	保持人	單位	年度
男子組												
50m自由式	28.03	侯佑霖	碧峰國小	101 中小學	29.47	周彥丞	南投市	96/55	28.03	侯佑霖	碧峰國小	101
100m自由式	1:02.38	侯安遠	碧峰國小	96 全國分齡	1:07.37	侯安遠	草屯鎮	95	1:12.14	江旻翰	埔里國小	109
50m仰式	35.37	張仕杰	埔里鎮	90/49 縣運	35.37	張仕杰	埔里鎮	90/49	38.34	周彥丞	光復國小	97
100m仰式	1:15.77	侯安遠	碧峰國小	96 全國分齡	1:18.56	張仕杰	埔里鎮	90/49	1:22.78	陳旻磊	南投國小	98
50m蛙式	33.56	侯安遠	碧峰國小	96 全國分齡	35.60	侯安遠	草屯鎮	95	40.53	賴柏翔	康壽國小	95
100m蛙式	1:14.63	侯安遠	碧峰國小	96 全國分齡	1:22.29	侯安遠	草屯鎮	95/54	1:25.90	侯安遠	碧峰國小	95
50m蝶式	31.59	侯安遠	碧峰國小	96 全國分齡	32.50	林冠宇	埔里鎮	92	31.98	侯佑霖	碧峰國小	101
100m蝶式	1:10.99	侯安遠	碧峰國小	96 全國分齡	1:23.75	陳旻磊	南投市	97/56	1:22.15	陳旻磊	南投國小	98
200m混合四式	2:36.36	侯安遠	碧峰國小	96 全國分齡	2:51.83	陳旻磊	南投市	97/56	2:49.34	楊立銓	埔里國小	95
4x50m自由接力	2:10.48		埔里國小	95/縣長盃	2:15.72		草屯鎮	91/50	2:17.69		埔里國小	95
4x50m混合接力	2:22.50		埔里國小	92/51 縣運	2:22.50		埔里鎮	92/51	2:41.84		埔里國小	95
女子組												
50m自由式	29.71	劉奕萱	平和國小	97 全國分齡	31.95	劉家綺	南投市	100/59	33.40	張瑞喬	竹山國小	106
100m自由式	1:04.98	劉奕萱	平和國小	97 全國分齡	1:10.65	侯又嘉	草屯鎮	97/56	1:08.82	侯又嘉	碧峰國小	98
50m仰式	34.57	劉奕萱	平和國小	97 全國分齡	35.94	劉奕萱	南投市	96/55	37.25	林欣如	前山國小	105
100m仰式	1:17.27	劉奕萱	平和國小	97 全國分齡	1:23.88	劉奕萱	南投市	95/54	1:20.23	劉奕萱	平和國小	97
50m蛙式	38.44	劉家綺	南投市	100/59 縣運	38.44	劉家綺	南投市	100/59	42.67	劉家綺	潭興國小	100
100m蛙式	1:26.22	劉奕萱	平和國小	97 全國分齡	1:35.16	賴佳瑩	南投市	95/54	1:34.08	劉家綺	潭興國小	99
50m蝶式	30.28	劉奕萱	平和國小	97 全國分齡	33.93	劉奕萱	南投市	95/54	34.63	侯又嘉	碧峰國小	99
100m蝶式	1:10.06	劉奕萱	平和國小	97 全國分齡	1:21.33	侯又嘉	草屯鎮	97/55	1:31.46	侯又嘉	碧峰國小	98
200m混合四式	2:42.47	劉奕萱	平和國小	97 全國分齡	2:52.69	侯又嘉	草屯鎮	97/56	2:57.02	劉奕萱	平和國小	97
4x50m自由接力	2:21.28		南投市	95/54 縣運	2:21.28		南投市	95/54	2:30.16		埔里國小	98
4x50m混合接力	2:36.73		南投市	92/51	2:36.73		南投市	92/51	2:55.32		平和國小	97

南投縣國中組游泳最高紀錄

項目	本縣記錄	保持人	單位	年度賽事	縣運	保持人	單位	年度/屆	中小學聯運	保持人	單位	年度
50m自由式	26.80	黃榮泰	埔里鎮	92/51縣運	26.80	黃榮泰	埔里鎮	92/51	26.98	侯安遠	草屯國中	99
100m自由式	58.59	楊立銓	埔里國中	97總統杯	59.87	楊立銓	埔里鎮	97/56	59.07	楊立銓	埔里國中	98
200m自由式	1:57.47	洪仲緯	埔里國中	91/冬季	1:57.47	洪仲緯	埔里鎮	91/50	2:13.24	楊立銓	埔里國中	97
400m自由式	4:38.40	侯安遠	草屯國中	97總統杯					5:35.60	鄭乃維	中興國中	101
50m仰式												
100m仰式	1:06.81	高辰佑	埔里國中	95/中小學	1:06.81	高辰佑	埔里鎮	95/54	1:07.91	侯安遠	草屯國中	95
200m仰式	2:35.90	陳昱磊	南崗國中	100中小學	2:36.06	陳宇辰	南崗國中	100/59	2:35.90	陳昱磊	南崗國中	100
50m蛙式												
100m蛙式	1:08.11	侯安遠	草屯國中	99全中運	1:12.97	侯佑霖	草屯國中	102/61	1:11.44	侯安遠	草屯國中	98
200m蛙式	2:25.82	侯安遠	草屯國中	99全中運	2:43.34	侯安遠	草屯鎮	97/56	2:35.95	侯安遠	草屯國中	98
50m蝶式												
100m蝶式	1:00.60	蘇柏宇	埔里國中	93全中運	1:03.19	蘇柏宇	埔里鎮	93/52	1:05.50	楊立銓	埔里國中	98
200m蝶式	2:23.43	蘇柏宇	埔里國中	93全中運	2:31.14	程雍舜	埔里國中	98/57	2:31.58	楊大慶	埔里國中	99
200m混合四式	2:18.55	楊立銓	埔里國中	98全中運	2:23.59	侯安遠	草屯國中	98/57	2:23.71	侯安遠	草屯國中	98
400m混合四式	4:56.73	楊立銓	埔里國中	98全中運								
4x100m自由接力	4:23.50		埔里國中	99中小學					4:23.50		埔里國中	99
4x100m混合接力	5:03.01		埔里國中	98中小學					5:03.01		埔里國中	98
項目	本縣記錄	保持人	單位	年度賽事	縣運	保持人	單位	年度/屆	中小學聯運	保持人	單位	年度
50m自由式	28.62	劉奕萱	中興國中	98全中運	29.46	劉奕萱	中興國中	98/57	30:51	侯又嘉	草屯國中	100
100m自由式	1:04.45	劉奕萱	中興國中	97總統杯	1:05.96	劉奕萱	南投市	97/56	1:05.54	劉奕萱	中興國中	98
200m自由式	2:21.73	劉奕萱	中興國中	97總統杯	2:43.60	羅苡恩	南崗國中	113/72	3:12.62	戴琦	竹山國中	97
400m自由式	5:02.82	劉奕萱	中興國中	97總統杯					7:50.87	林依瑩	延和國中	100
50m仰式												
100m仰式	1:15.54	劉奕萱	中興國中	98/57縣運	1:15.54	劉奕萱	中興國中	98/57	1:20.45	王筠茹	埔里國中	99
200m仰式	2:39.57	劉奕萱	中興國中	99中小學	2:40.17	劉奕萱	中興國中	99/58	2:39.57	劉奕萱	中興國中	99
50m蛙式												
100m蛙式	1:07.89	劉奕萱	中興國中	98全中運	1:29.09	劉家綺	南投國中	102/61	1:27.02	劉家綺	南投國中	103
200m蛙式	3:08.14	劉奕萱	中興國中	99/58縣運	3:08.14	劉奕萱	中興國中	99/58	3:12.57	劉奕萱	中興國中	99
50m蝶式												
100m蝶式	1:06.18	劉奕萱	中興國中	99全中運	1:11.37	劉奕萱	中興國中	98/57	1:14.25	侯又嘉	草屯國中	100
200m蝶式	2:43.36	劉奕萱	中興國中	99/58縣運	2:43.36	劉奕萱	中興國中	99/58	2:49.92	劉奕萱	中興國中	99
200m混合四式	2:42.47	劉奕萱	中興國中	97總統杯	2:53.13	程香涵	埔里國中	99/58	2:55.43	程香涵	埔里國中	102
400m混合四式	7:21.89	劉品秀	竹山國中	100中小學					7:21.89	劉品秀	竹山國中	100
4x100m自由接力	5:08.80		中興國中	99中小學					5:08.80		中興國中	99
4x100m混合接力	5:54.73		中興國中	98中小學					5:54.73		中興國中	98

男子組

女子組

南投縣高中組游泳最高紀錄

項目	本縣記錄	保持人	單位	年度	年度賽事	縣運	保持人	單位	年度	中小學聯運	保持人	單位	年度
男子組													
50m自由式	25.15	陳界豪	南投高中	100/59	100/59縣運	25.15	陳界豪	南投高中	100/59	25.74	陳界豪	南投高中	100
100m自由式	56.01	陳界豪	南投高中	99/58	102中小學	56.28	陳界豪	南投高中	99/58	56.01	陳界豪	南投高中	102
200m自由式	2:08.03	陳界豪	南投高中	99/58	99/58縣運	2:08.03	陳界豪	南投高中	99/58	2:18.37	洪仲緯	埔里高工	95
400m自由式	4:48.68	林彥至	埔里鎮	109/68	109/68縣運	4:48.68	林彥至	埔里鎮	109/68	5:22.69	鄭乃維	南投高中	103
50m仰式													
100m仰式	1:03.82	洪仲緯	埔里鎮	92/51	92/51縣運	1:03.82	洪仲緯	埔里鎮	92/51	1:07.48	侯安遠	中興高中	101
200m仰式	2:10.85					2:10.85				2:40.85	溫志興	埔里高工	100
50m蛙式													
100m蛙式	1:06.70	侯安遠	中興高中	100亞洲分齡	100亞洲分齡	1:07.41	侯安遠	中興高中	100/59	1:07.79	侯安遠	中興高中	100
200m蛙式	2:24.40	侯安遠	中興高中	100亞洲分齡	100亞洲分齡	2:25.82	侯安遠	中興高中	100/59	2:34.58	侯安遠	中興高中	102
50m蝶式													
100m蝶式	59.64	賴勤翰	埔里高工	98全國	98全國	1:01.01	賴勤翰	埔里高工	97/56	1:01.12	賴勤翰	埔里高工	98
200m蝶式	2:14.30	蘇柏宇	埔里高工	94/53縣運	94/53縣運	2:15.60	蘇柏宇	埔里高工	94/53	2:22.10	洪仲毅	埔里高工	95
200m混合四式	2:19.32	侯安遠	中興高中	100中小學	100中小學					2:19.32	侯安遠	中興高中	100
400m混合四式	4:45.24	洪仲毅	埔里高工	95中小學	95中小學	4:45.24		埔里高工	101/60	5:04.12	洪仲毅	埔里高工	95
4x100m自由接力	3:48.55		埔里鎮	98全國	98全國	4:16.24		埔里高工	110/69				
4x100m混合接力	4:50.73		埔里高工	99/58縣運	99/58縣運	4:50.73		埔里高工	99/58	4:27.72		埔里高工	95
女子組													
項目	本縣記錄	保持人	單位	年度	年度賽事	縣運	保持人	單位	年度	中小學聯運	保持人	單位	年度
50m自由式	29.93	劉奕萱	中興高中	101中小學	101中小學	29.45	劉奕萱	中興高中	100/59	29.93	劉奕萱	中興高中	101
100m自由式	1:06.49	劉奕萱	中興高中	100/59	100/59縣運	1:06.49	劉奕萱	中興高中	100/59	1:09.10	游佩茹	同德家商	101
200m自由式	2:18.57					2:18.57							
400m自由式													
50m仰式													
100m仰式	1:16.49	劉奕萱	中興高中	100/59	100/59縣運	1:13.87	侯又嘉	南投高中	102/61	1:26.55	孫渝雯	普台高中	100
200m仰式	3:17.97	孫渝雯	普台高中	100中小學	100中小學					3:17.97	孫渝雯	普台高中	100
50m蛙式													
100m蛙式	1:30.25	賴佳瑩	埔里高工	99/58	99/58縣運	1:30.25	賴佳瑩	埔里高工	99/58	1:34.29	賴佳瑩	埔里高工	100
200m蛙式	3:33.94	沈辛潔	埔里鎮	92/51	92/51縣運	3:33.94	沈辛潔	埔里鎮	92/51	4:00.96			
50m蝶式													
100m蝶式	1:22.14		埔里鎮			1:22.14	侯又嘉	南投高中	102/61				
200m蝶式													
200m混合四式													
400m混合四式													
4x100m自由接力													
4x100m混合接力													

南投縣 115 年中小學聯合運動會
各項競賽項目日程/地點/聯絡人一覽表

項次	項目	地點	日期	聯絡人	電話
1	田徑	縣立體育場	1/22、23	劉俊偉	0933417375
2	游泳	縣立三和游泳池	2/27	蒲俊誠	0930655888
3	柔道	草屯國中	3/7	李松鑫	0935050295
4	跆拳道	延和國中	2/7	魏瑞賢	0921385325
5	網球	縣立網球場	2/24、25、26	辜政寰	0919056067
6	軟式網球	縣立網球場	3/2、3	郭家益	0928895397
7	桌球	南投國中	1/31、2/1	張木騰	0910492667
8	羽球	營北國中	1/24、25、26	楊家豪	0915813817
9	空手道	旭光高中	1/24	鄧世瑀	0923399350
10	射箭	大成國中	1/23、24、25	潘錦裕	0975406280
11	角力	草屯國中	3/8	莊明人	0937260278
12	擊劍	縣立體育場	1/24、25	洪晟碩	0912783426