

南投縣 113 年中小學聯合運動會羽球賽程表

高中男生團體 1 月 6 日上午 8 點 00 分起

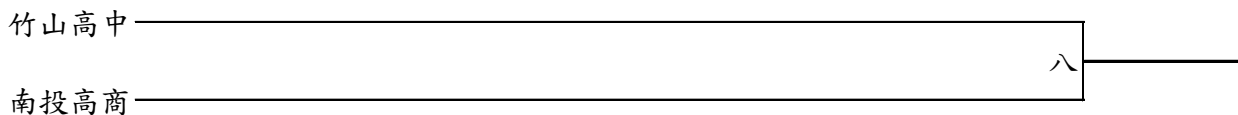

高中男生單打 1 月 5 日上午 8 點 00 分起

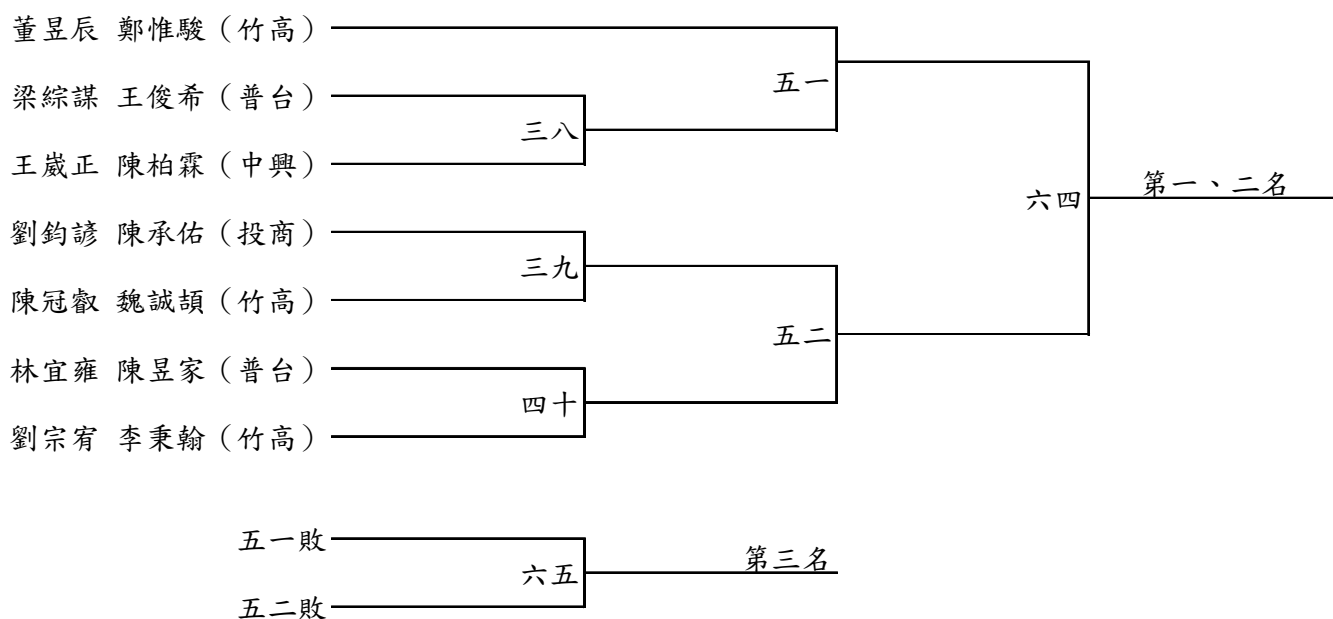

高中男生雙打 1 月 5 日上午 8 點 00 分起

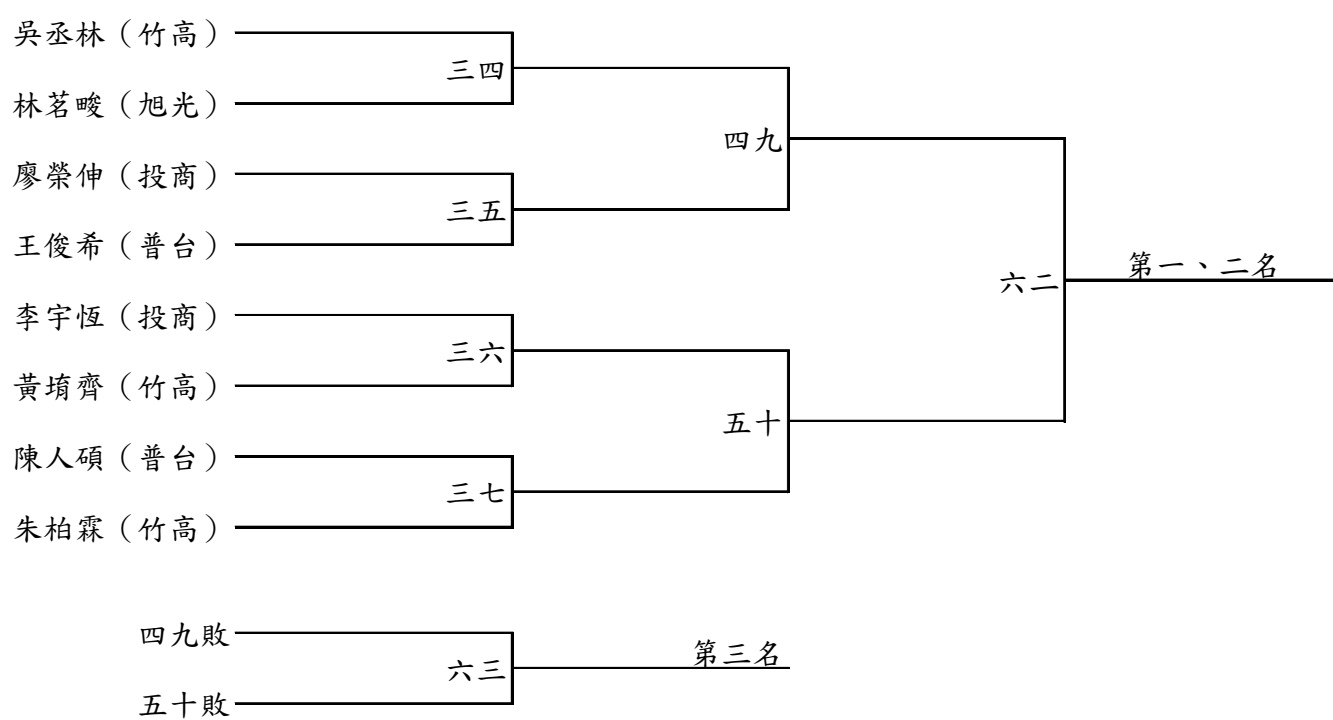

南投縣 113 年中小學聯合運動會羽球賽程表

高中女生單打 1 月 5 日上午 8 點 00 分起

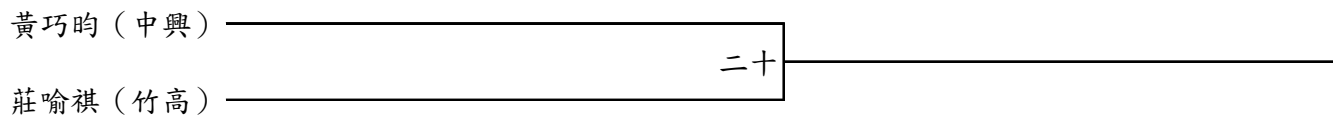

高中女生雙打 1 月 5 日上午 8 點 00 分起

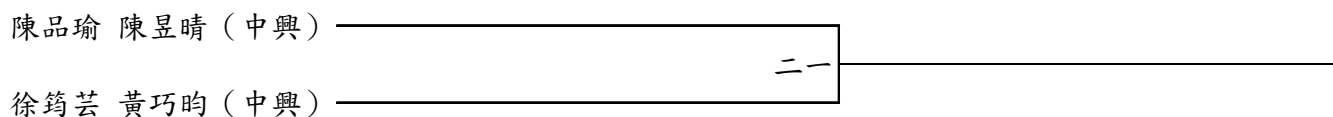

國中男生團體 1 月 6 日上午 8 點 00 分起

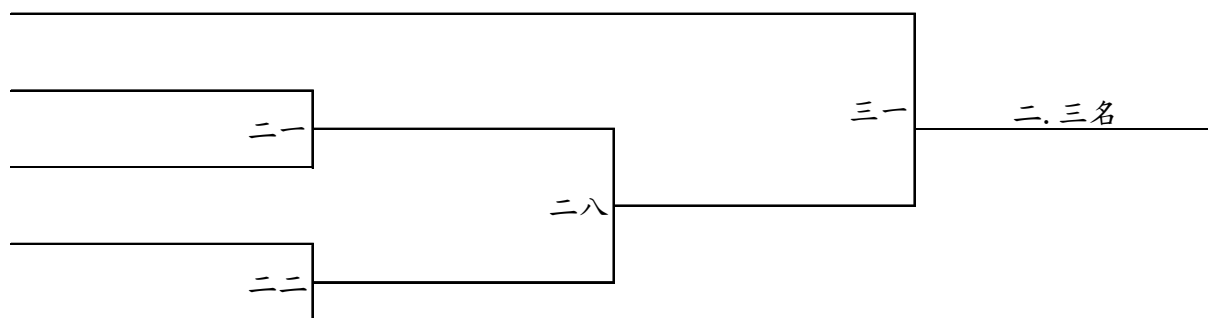
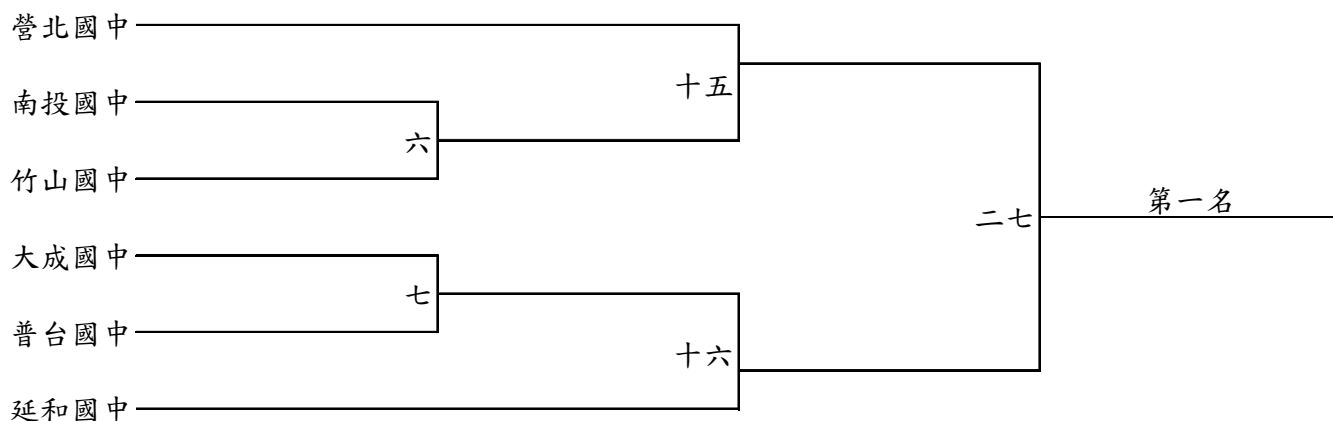

南投縣 113 年中小學聯合運動會羽球賽程表

國中男生單打 1 月 5 日上午 8 點 00 分起

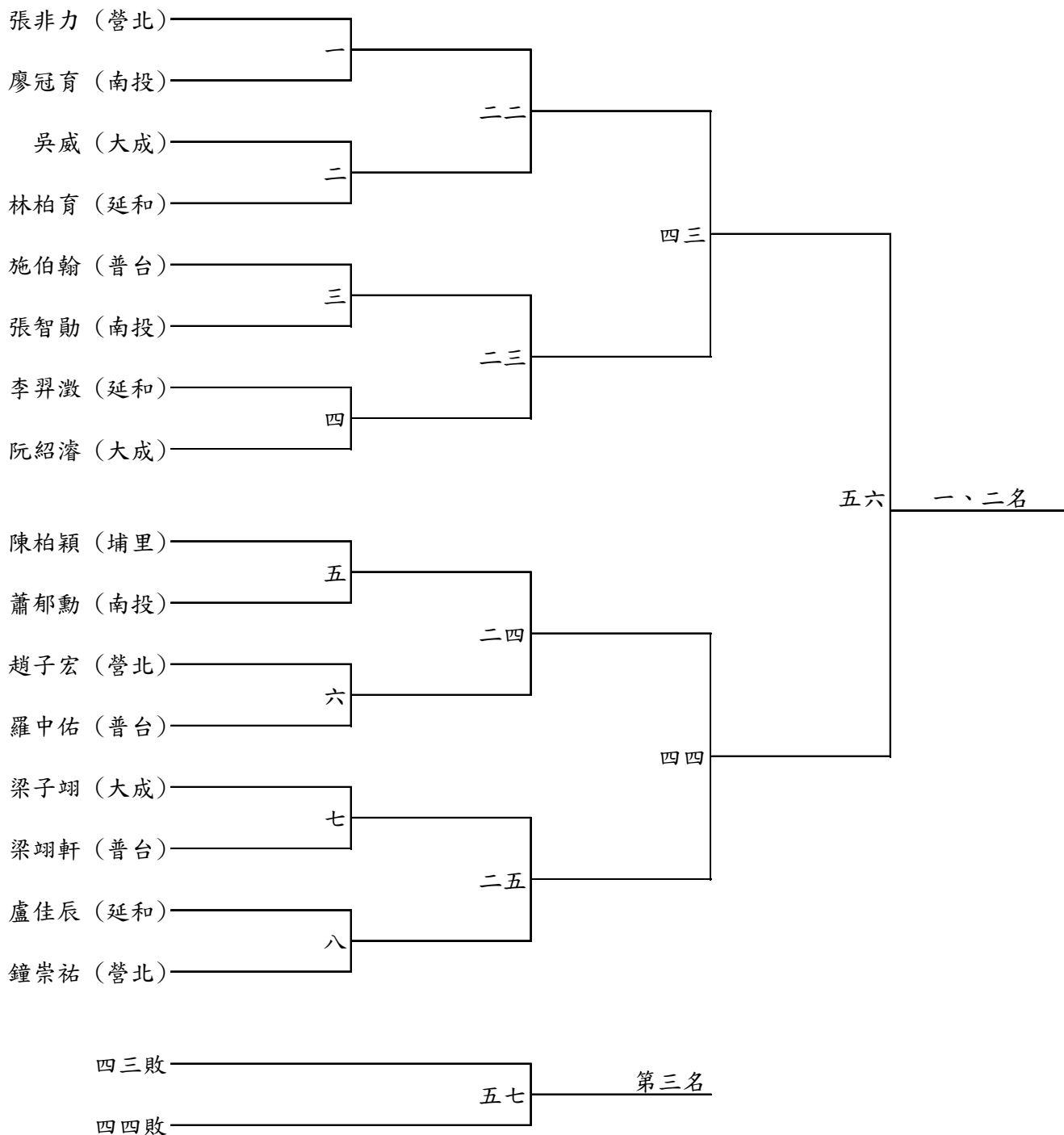

南投縣 113 年中小學聯合運動會羽球賽程表

國中男生雙打 1月5日上午8點00分起

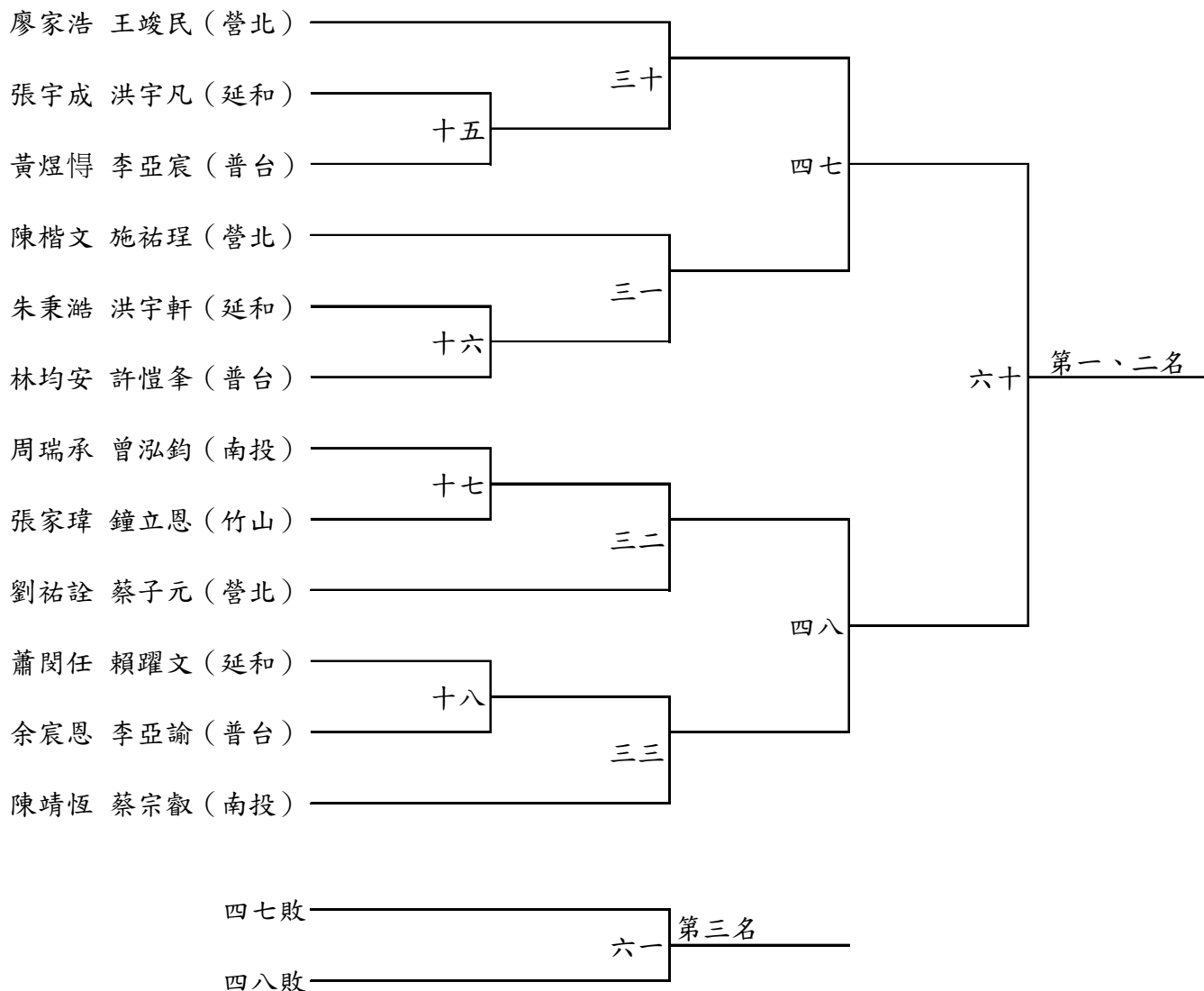

國中女生團體 1月6日上午8點00分起

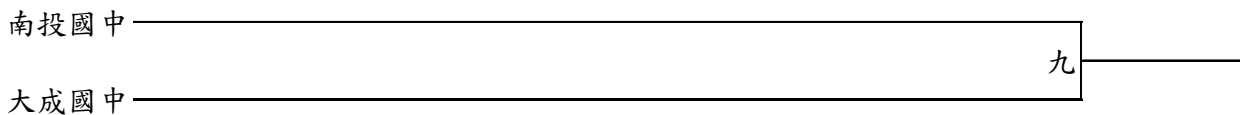

南投縣 113 年中小學聯合運動會羽球賽程表

國中女生單打 1 月 5 日上午 8 點 00 分起

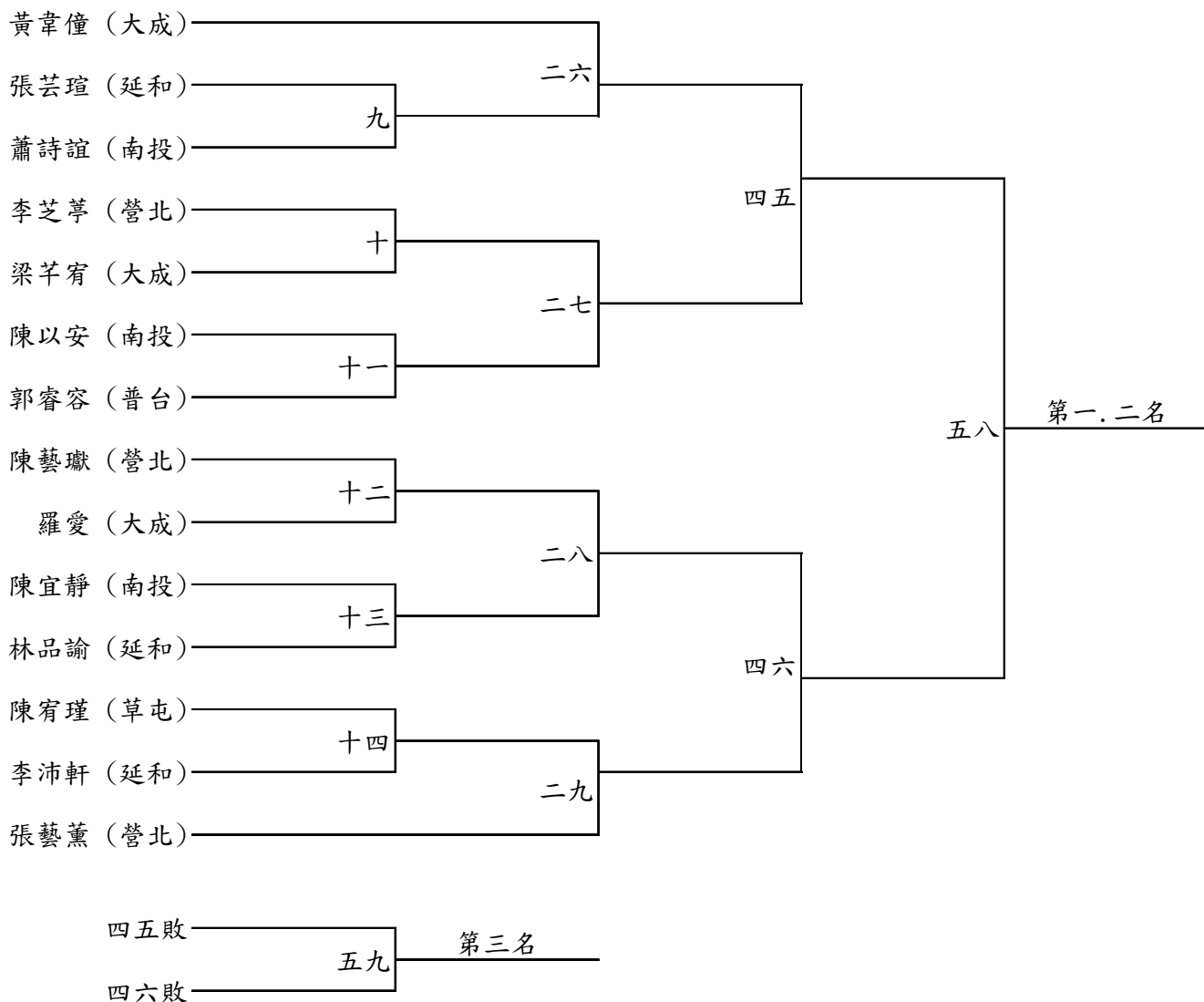

國中女生雙打 1 月 5 日上午 8 點 00 分起

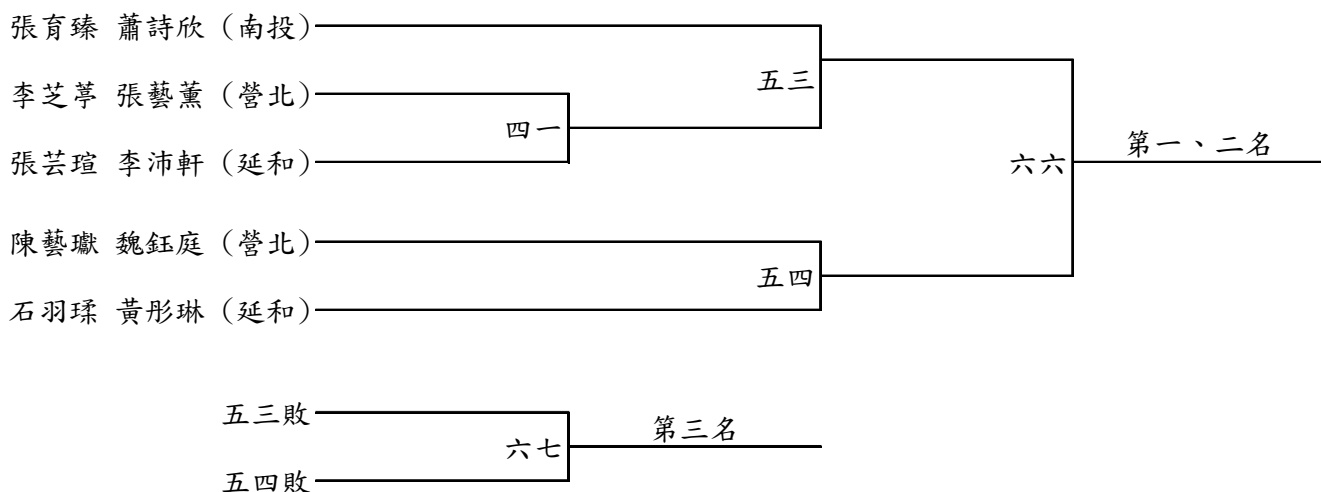

南投縣 113 年中小學聯合運動會羽球賽程表

國中混合雙打 1月5日上午8點00分起

潘俞君 莊浩鈞(南投)

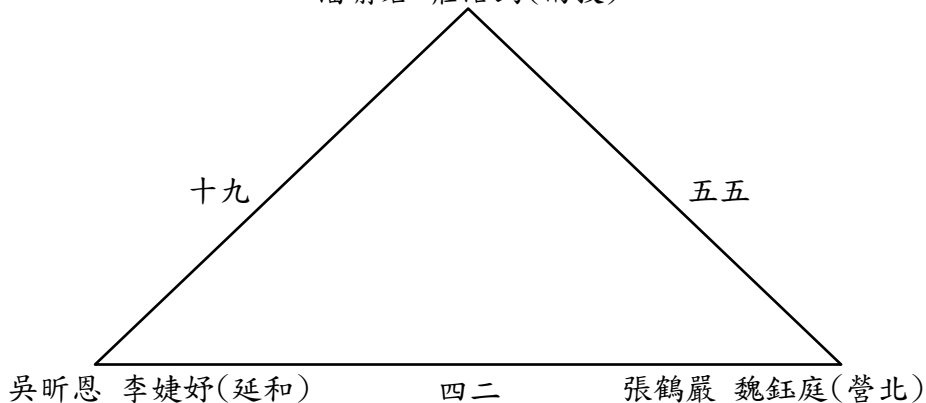

國小男生團體 1月6日上午8點00分起

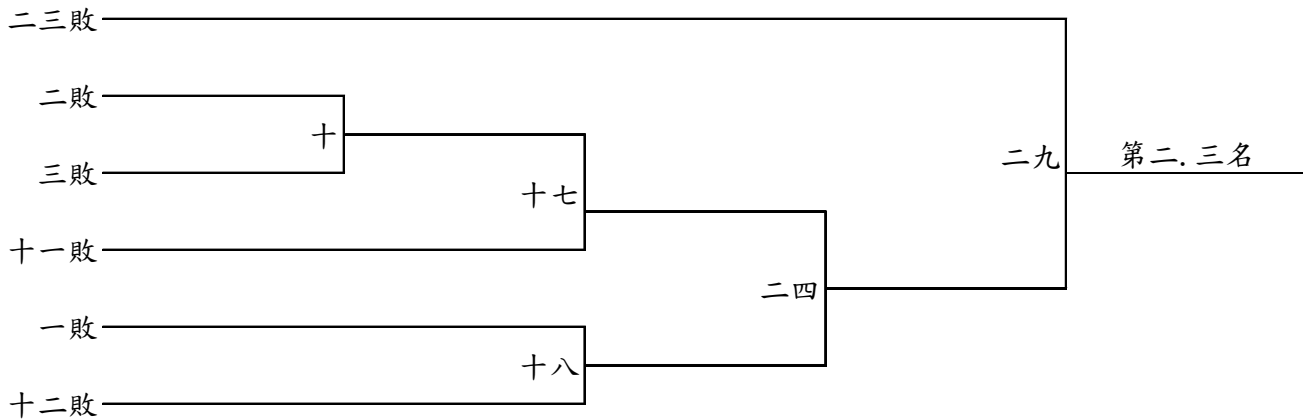
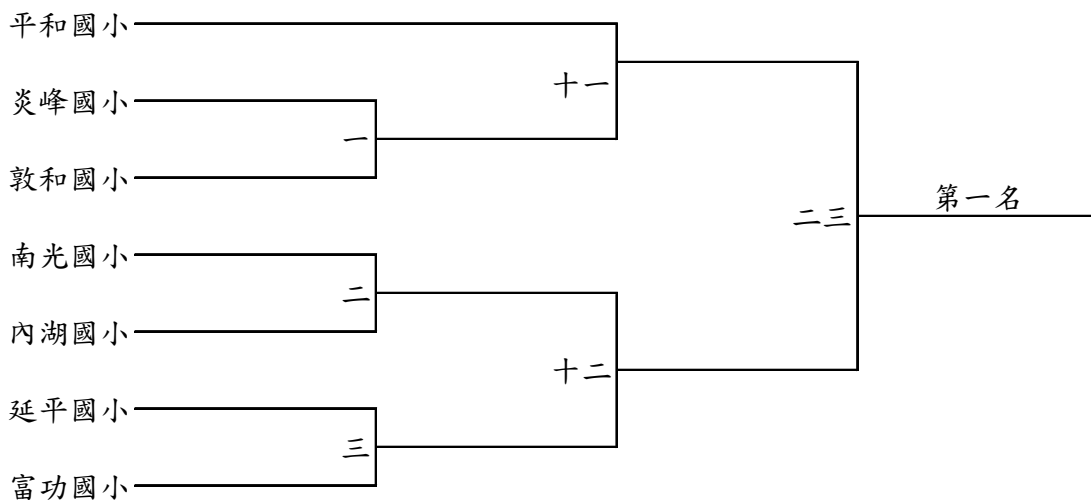

南投縣 113 年中小學聯合運動會羽球賽程表

國小男生單打 1 月 7 日上午 8 點 00 分起

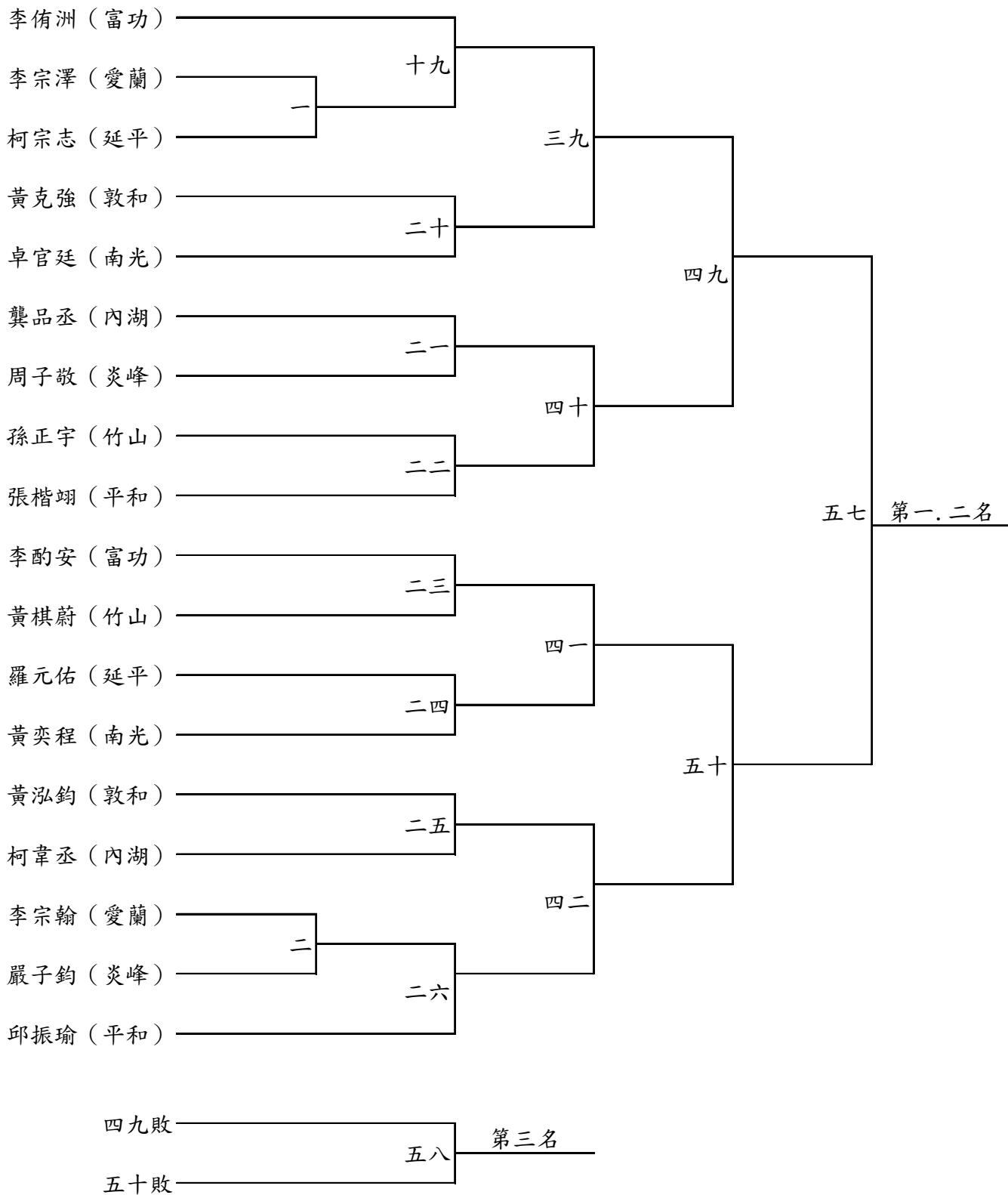

南投縣 113 年中小學聯合運動會羽球賽程表

國小男生雙打 1 月 7 日上午 8 點 00 分起

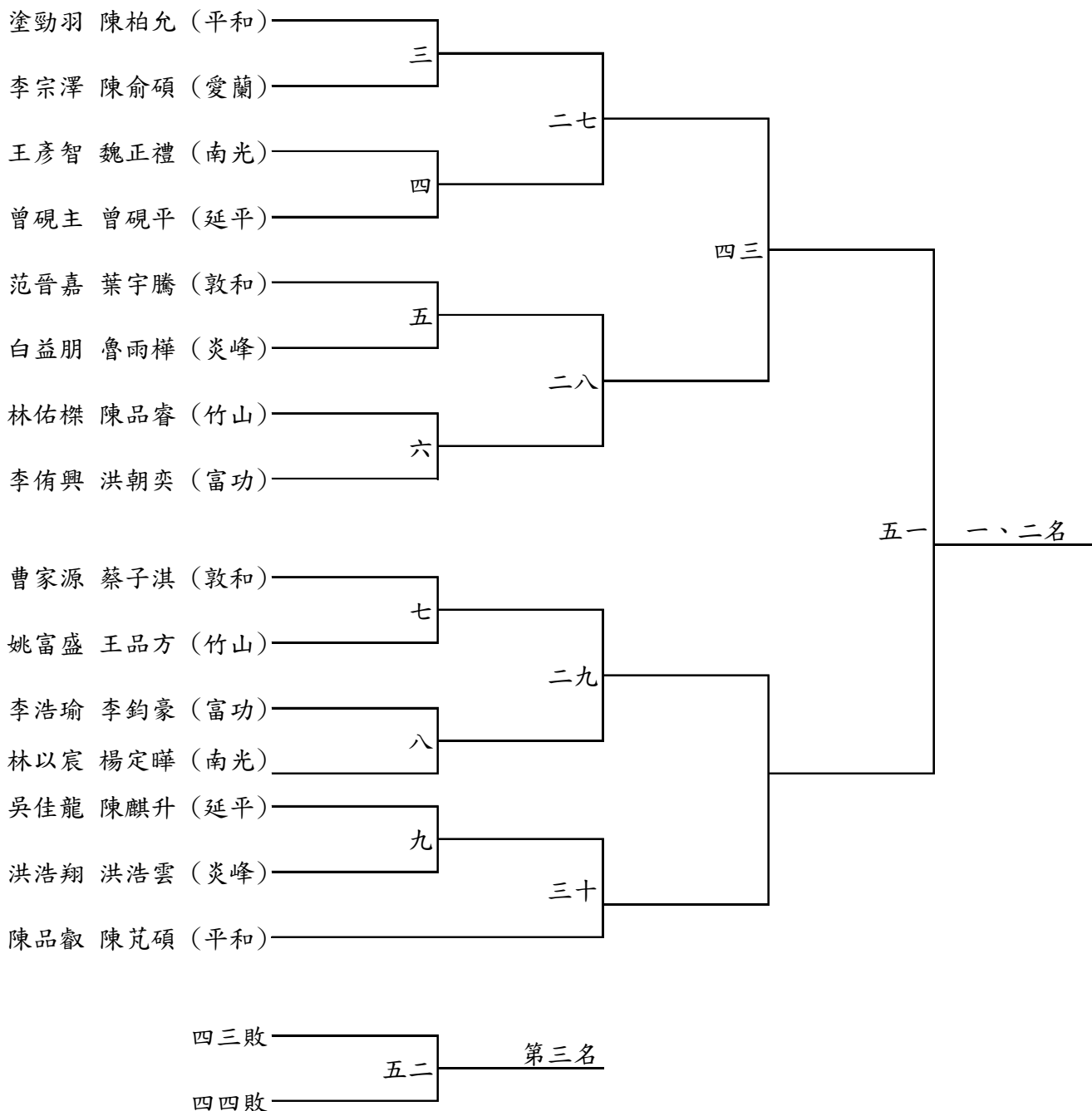

南投縣 113 年中小學聯合運動會羽球賽程表

國小女生團體 1 月 6 日上午 8 點 00 分起

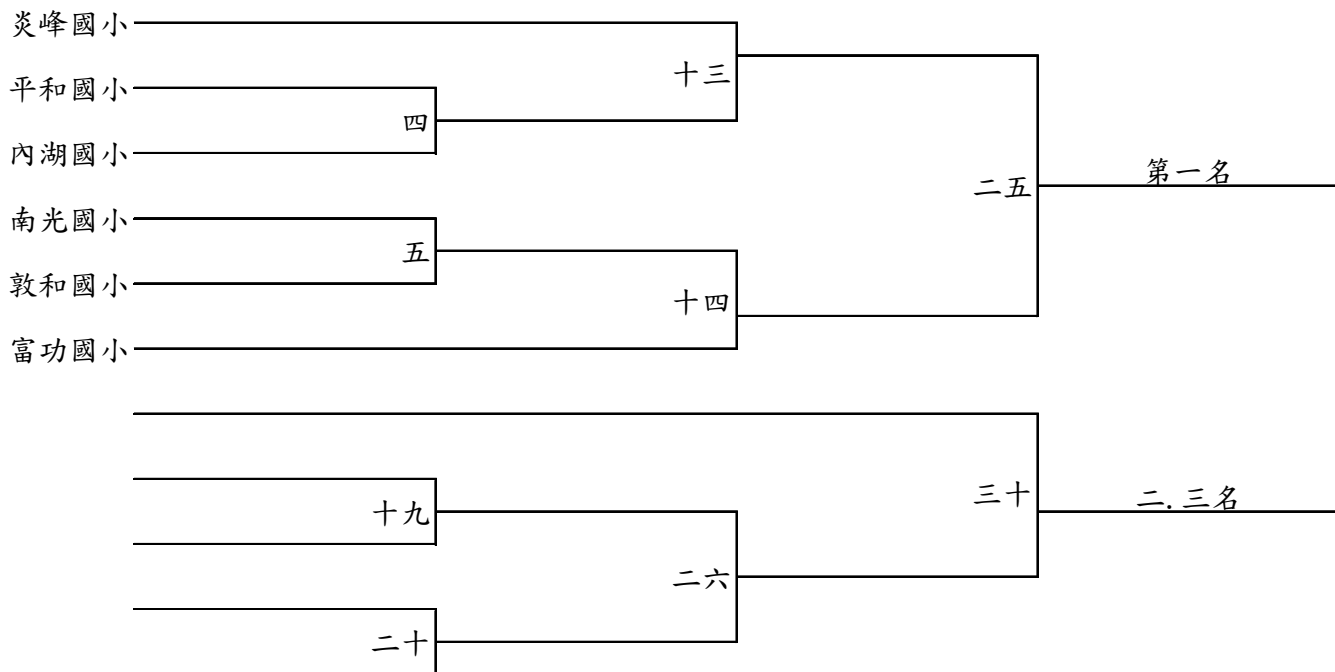

國小女生雙打 1 月 7 日上午 8 點 00 分起

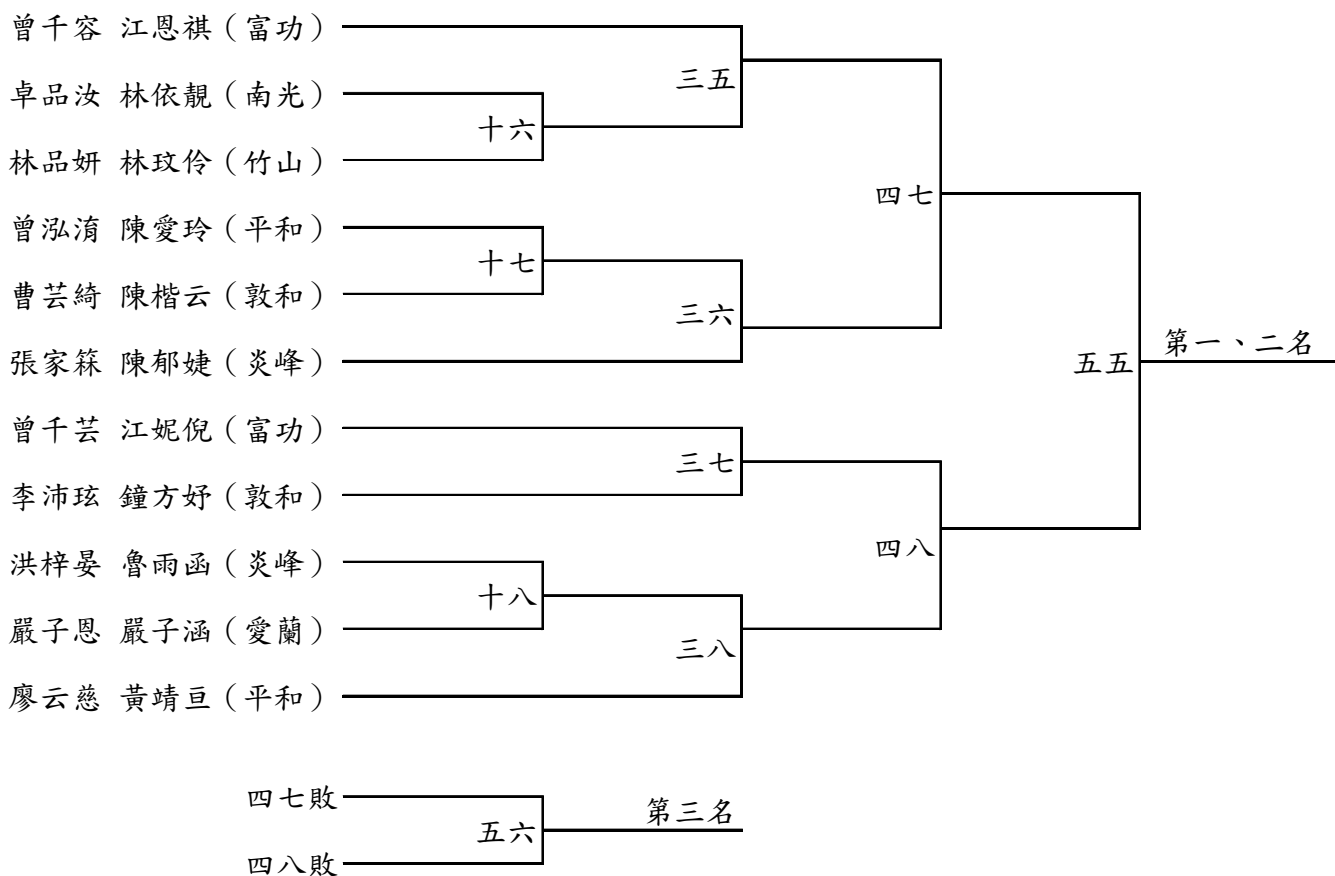

南投縣 113 年中小學聯合運動會羽球賽程表

國小女生單打 1 月 7 日上午 8 點 00 分起

