

# 南投縣 112 年中小學聯合運動會桌球賽程表

## 國小男子甲組團體

比賽日期:112年1月7日 08:30 起

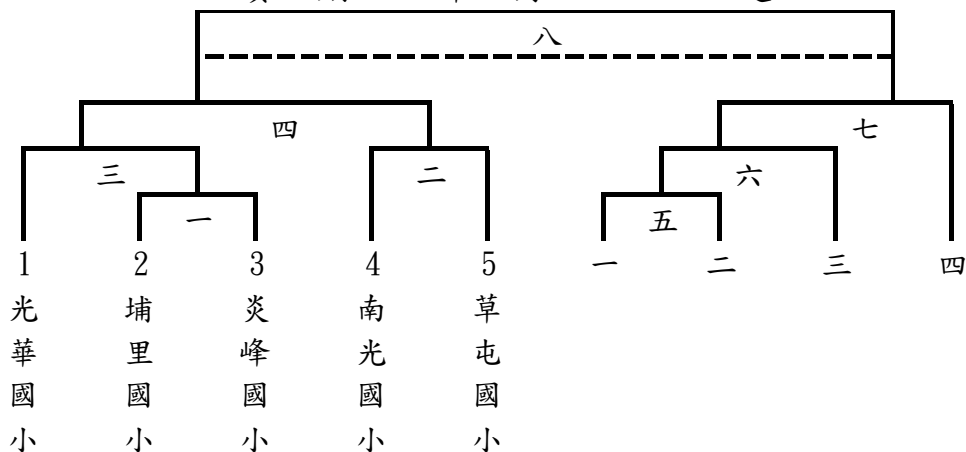

## 國小女子甲組團體

比賽日期:112年1月7日 08:30 起

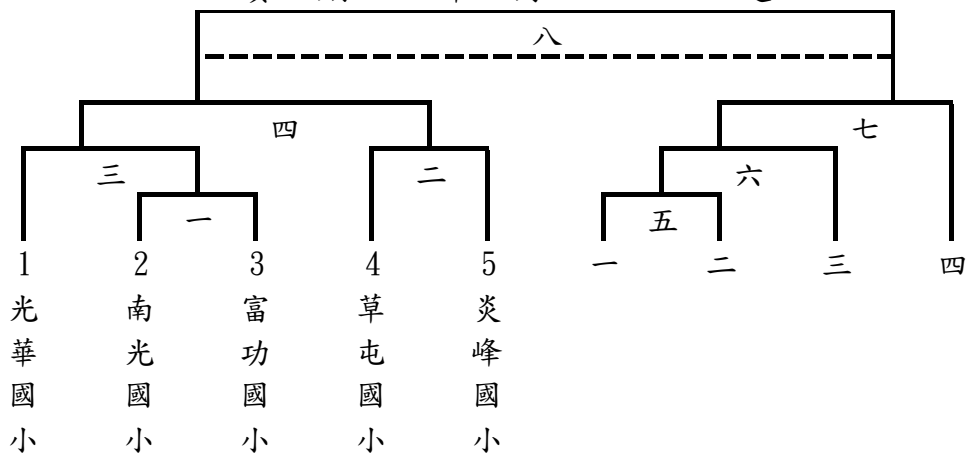

# 南投縣 112 年中小學聯合運動會桌球賽程表

國小男子甲組單打  
比賽日期：112年1月7日08:30起

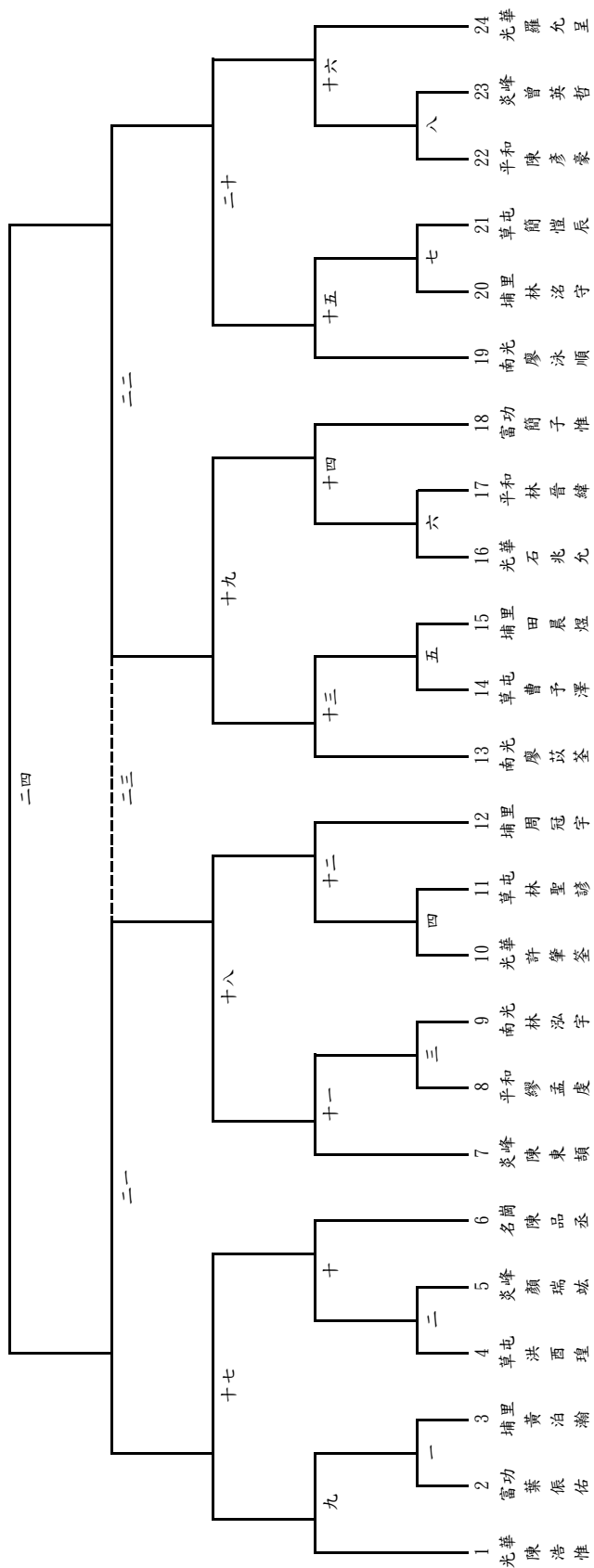

# 南投縣 112 年中小學聯合運動會桌球賽程表

## 國小男子甲組雙打

比賽日期:112年1月7日 08:30 起

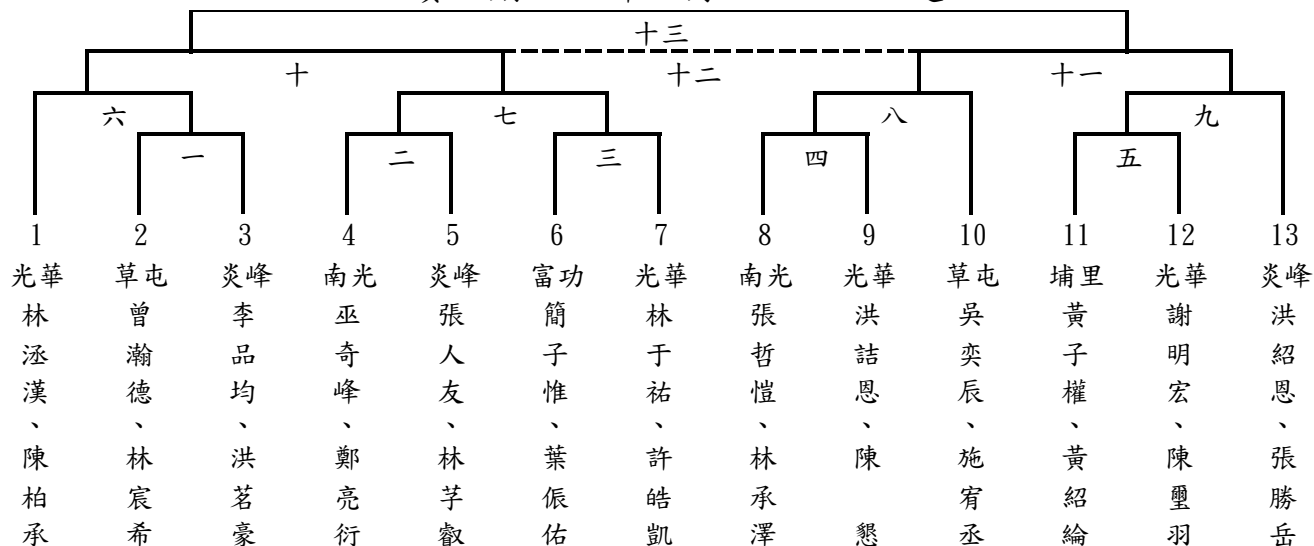

## 國小女子甲組單打

比賽日期:112年1月7日 08:30 起

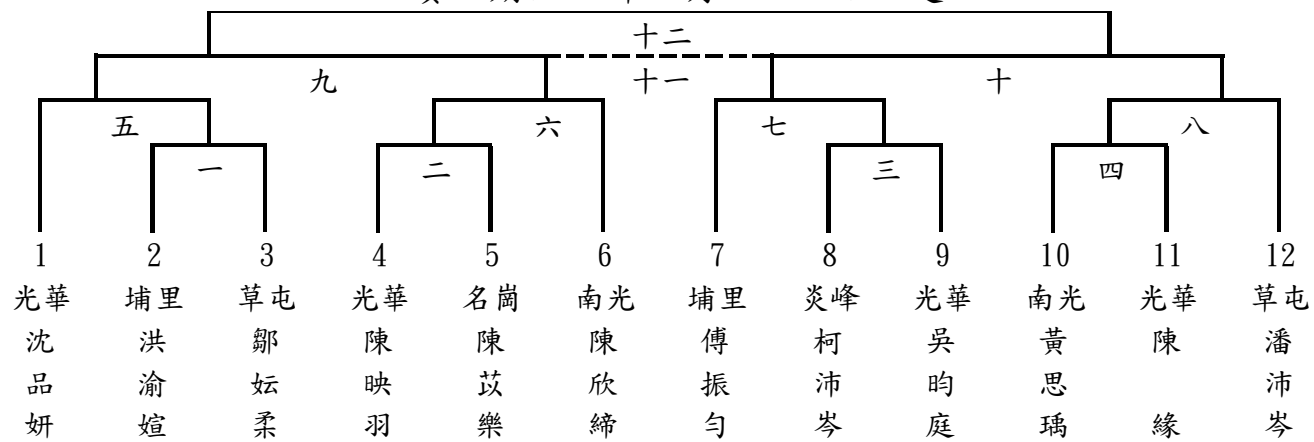

# 南投縣 112 年中小學聯合運動會桌球賽程表

## 國小女子甲組雙打

比賽日期:112年1月7日 08:30 起

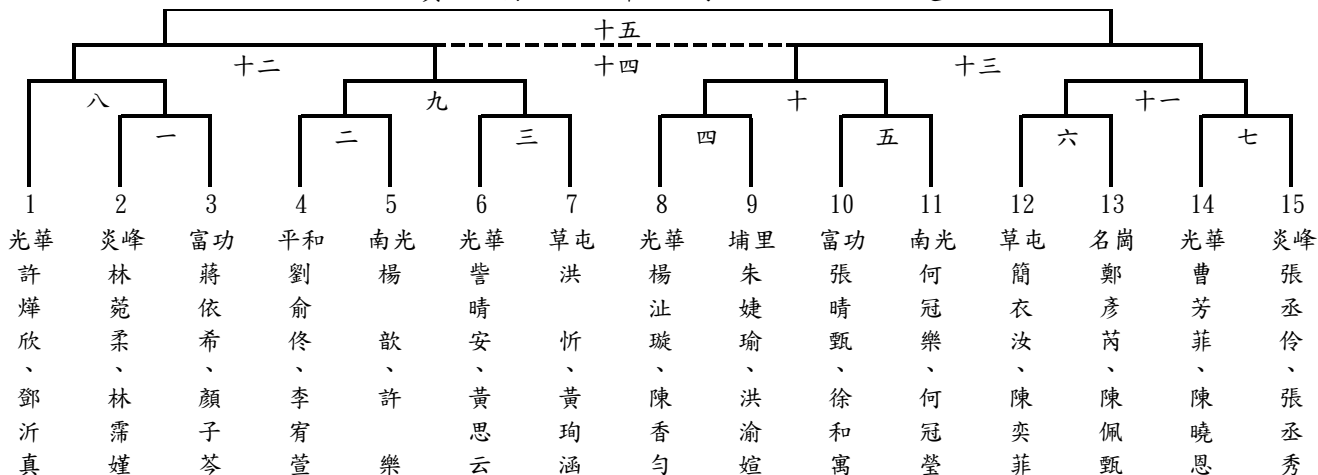

## 國小男子乙組團體

比賽日期:112年1月7日 08:30 起

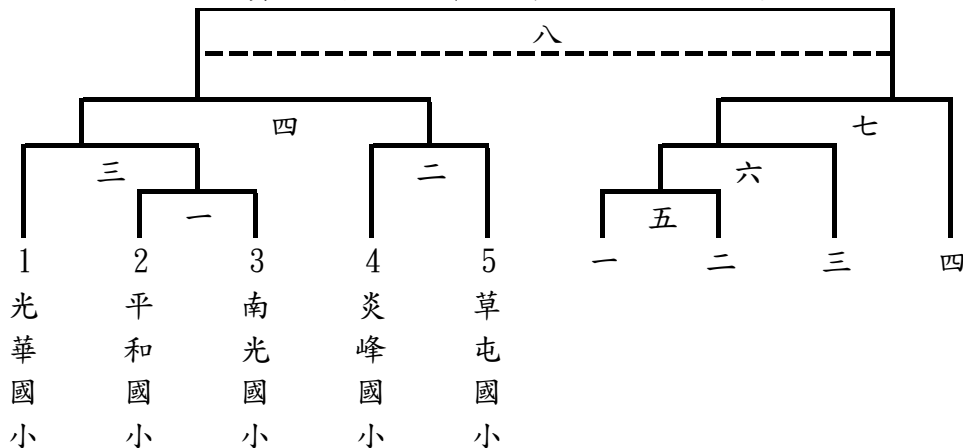

## 國小女子乙組團體

比賽日期:112年1月7日 08:30 起

1. 光華國小 (三)      4. 草屯國小

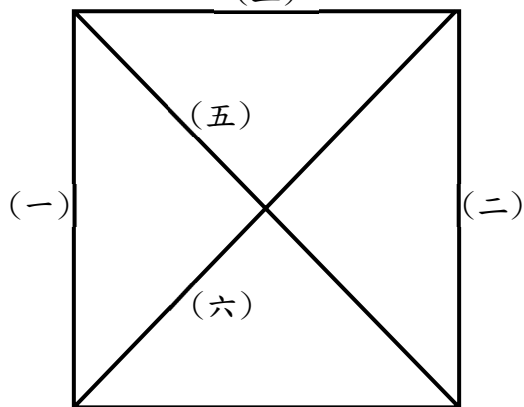

2. 平和國小 (四)      3. 南光國小

# 南投縣 112 年中小學聯合運動會桌球賽程表

國小男子乙組單打  
比賽日期:112年1月7日 08:30起

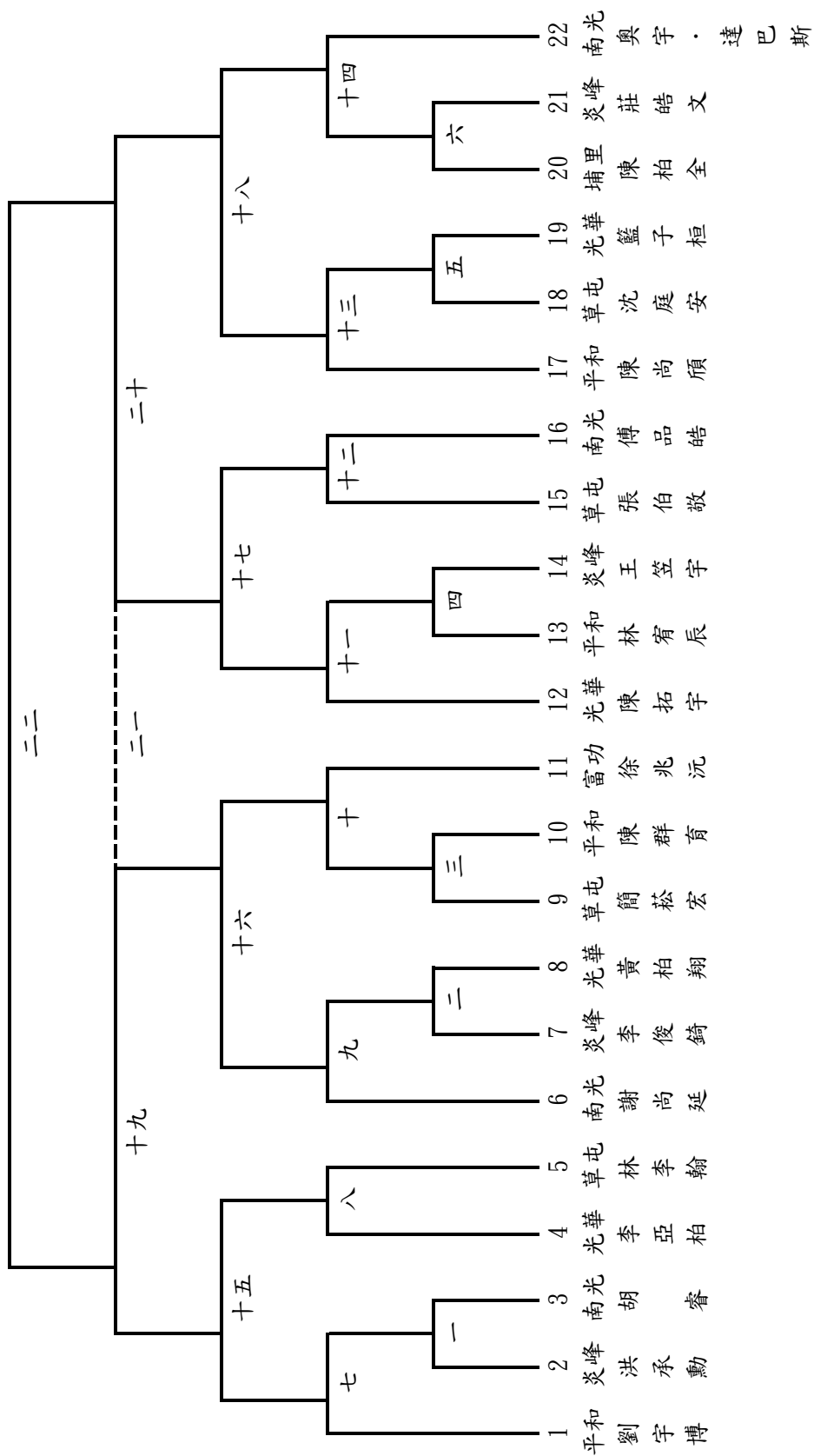

# 南投縣 112 年中小學聯合運動會桌球賽程表

## 國小男子乙組雙打

比賽日期:112年1月7日 08:30 起

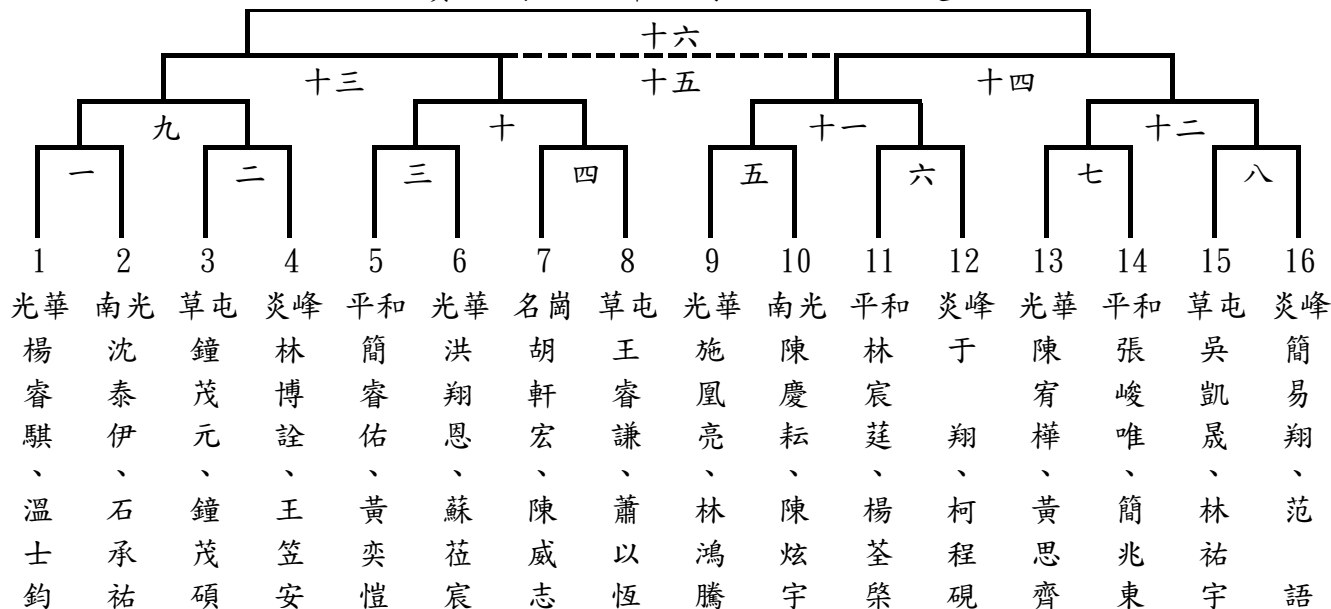

## 國小女子乙組單打

比賽日期:112年1月7日 08:30 起

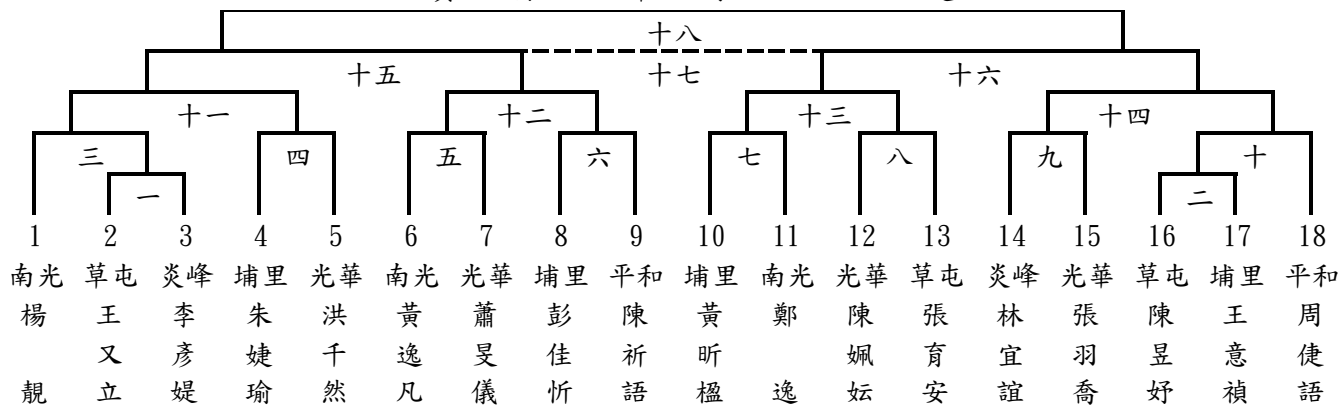

# 南投縣 112 年中小學聯合運動會桌球賽程表

## 國小女子乙組雙打

比賽日期:112年1月7日 08:30 起

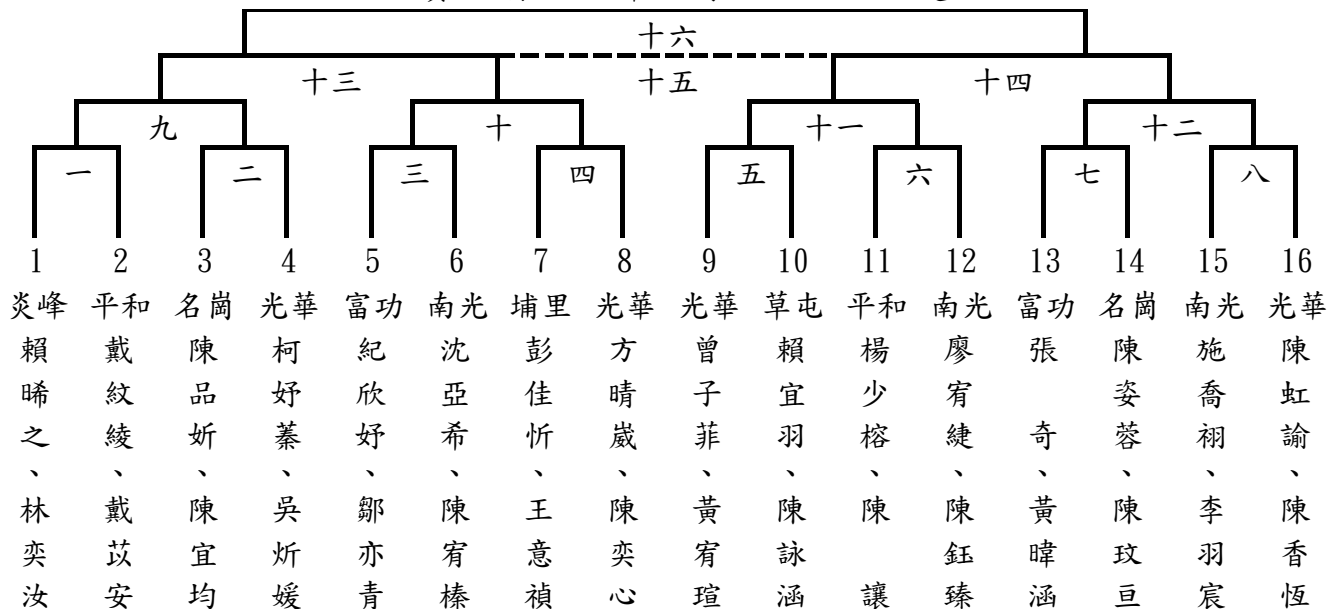

## 高中男子團體

比賽日期:112年1月8日 09:00 起

1. 中興高中

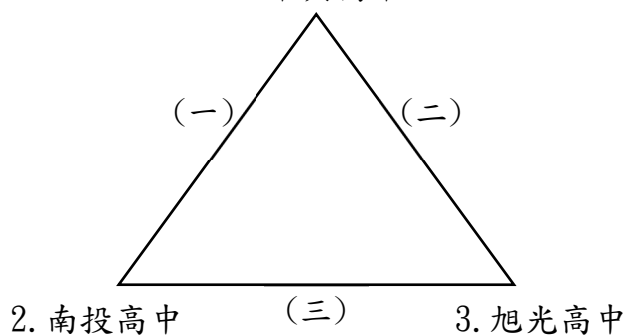

## 高中男子單打

比賽日期:112年1月8日 09:00 起

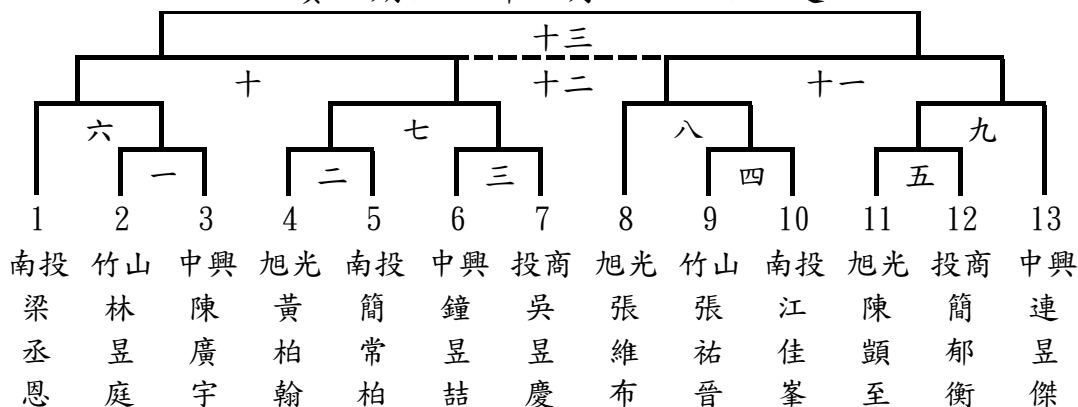

# 南投縣 112 年中小學聯合運動會桌球賽程表

## 高中男子雙打

比賽日期:112年1月8日 09:00 起

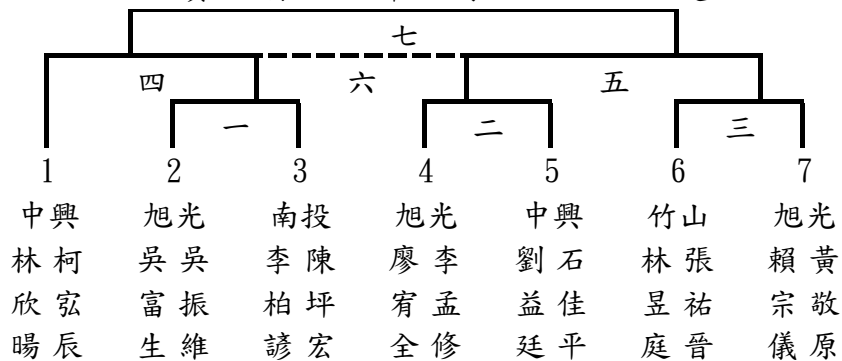

## 高中女子單打

比賽日期:112年1月8日 09:00 起

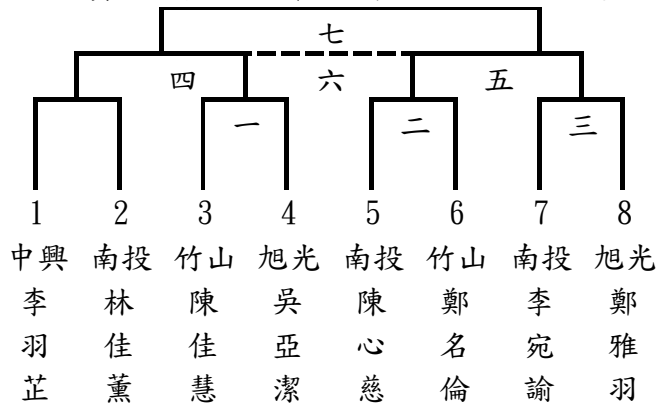

## 高中女子雙打

比賽日期:112年1月8日 09:00 起

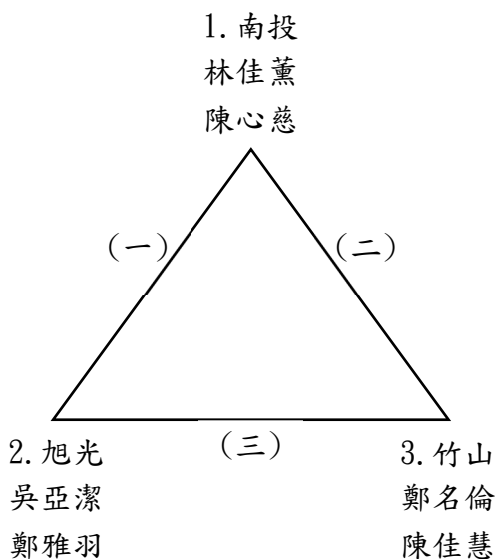



# 南投縣 112 年中小學聯合運動會桌球賽程表

## 國中男子團體

比賽日期:112年1月8日 08:30 起

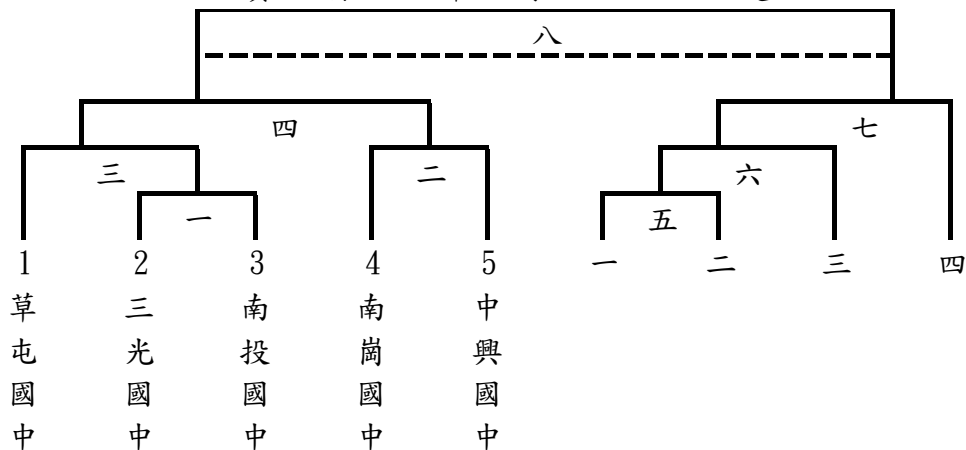

## 國中女子團體

比賽日期:112年1月8日 08:30 起

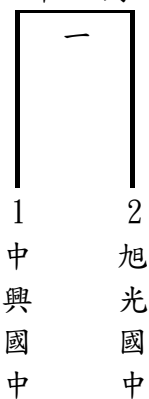

# 南投縣 112 年中小學聯合運動會桌球賽程表

國中男子單打

比賽日期:112 年 1 月 8 日 08:30 起

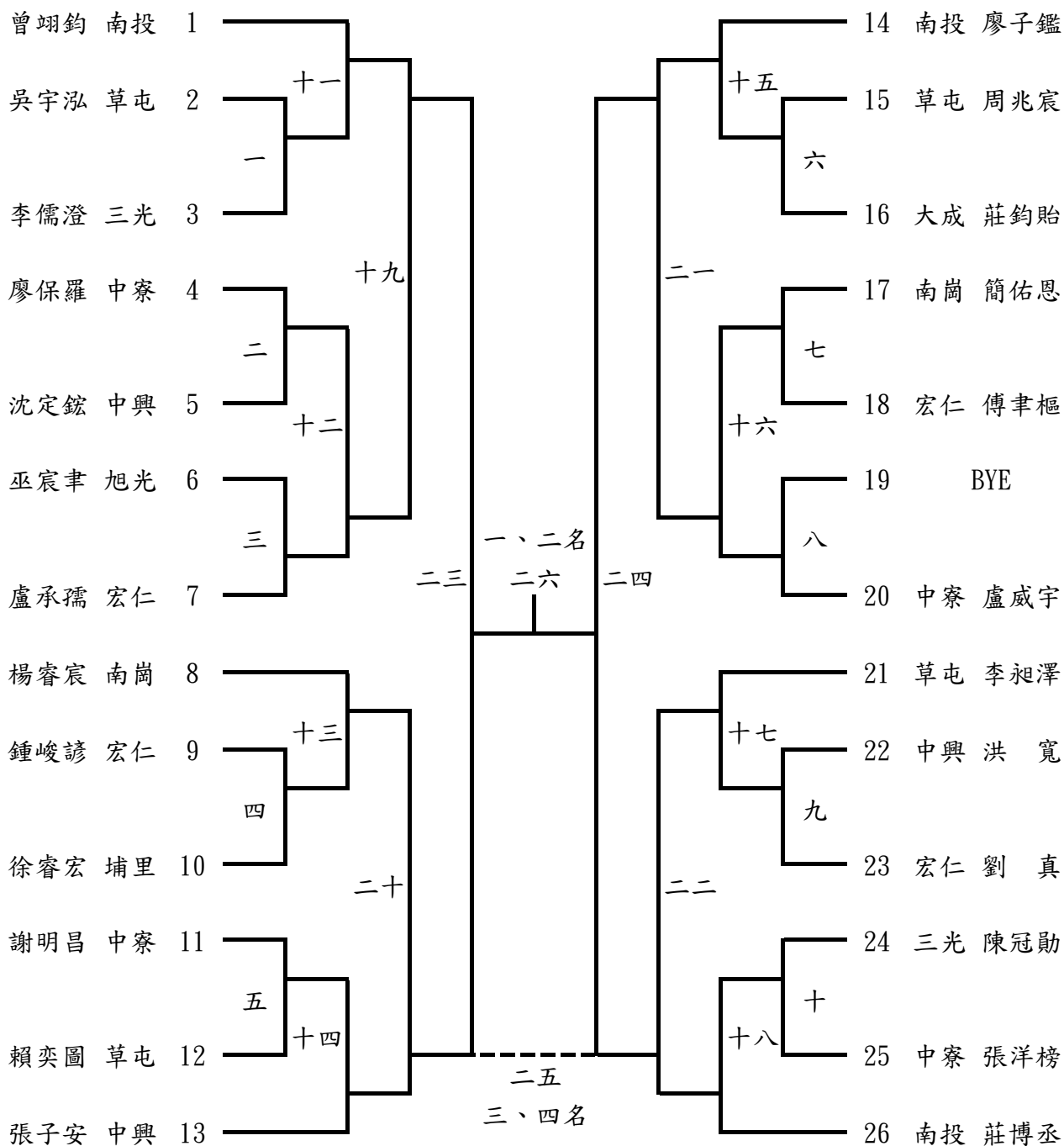

# 南投縣 112 年中小學聯合運動會桌球賽程表

## 國中男子組雙打

比賽日期:112年1月8日 08:30 起

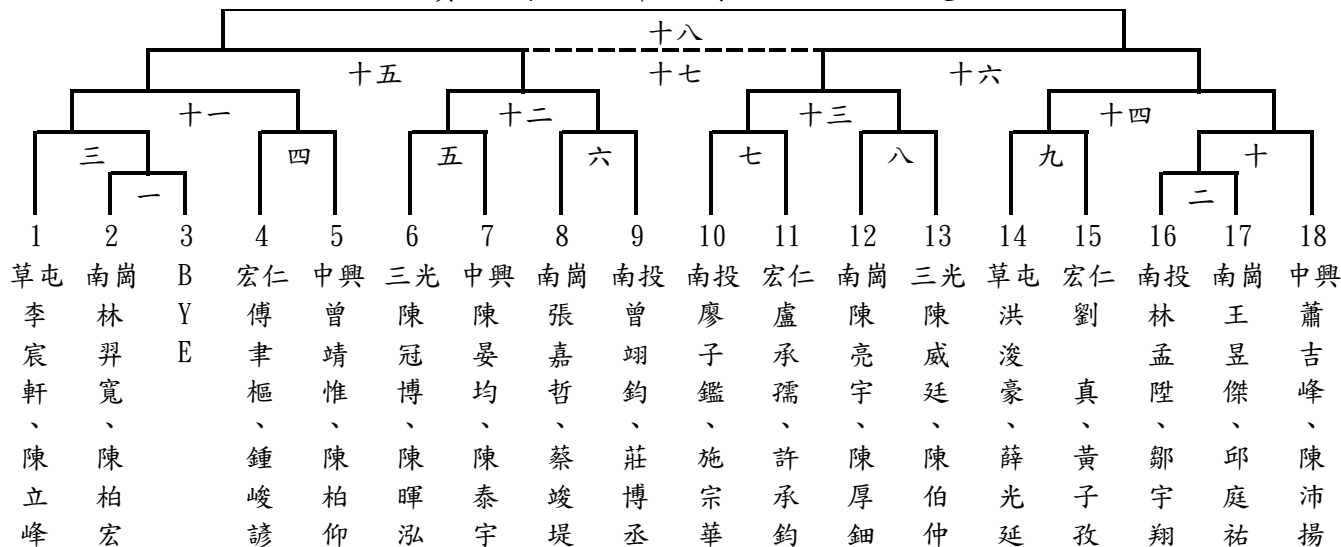

## 國中女子組單打

比賽日期:112年1月8日 08:30 起

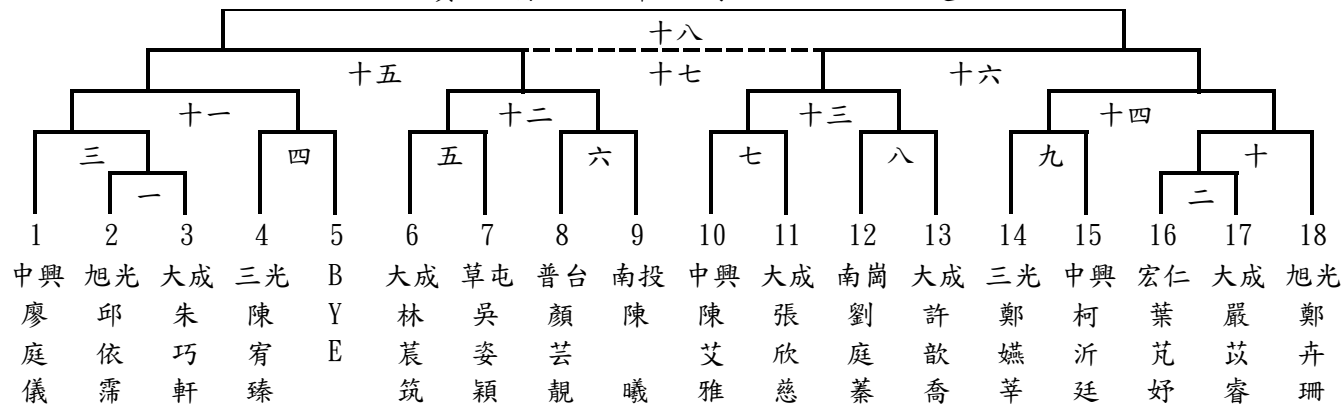

# 南投縣 112 年中小學聯合運動會桌球賽程表

國中女子組雙打

比賽日期:112年1月8日 08:30 起

