

目 錄

1. 運動員須知	1
2. 大會職員名單	2
3. 大會工作人員名單	3
4. 競賽總則	5
5. 一般競賽細則	8
6. 校長頒獎名單	9
7. 隊職員人數統計表	10
8. 隊職員名單	13
9. 各項比賽報名單位一覽表	17
10. 田徑競賽規程	20
11. 田徑隊職員名單	22
12. 田徑比賽名單	31
13. 田徑裁判及工作人員	43
14. 田徑賽程表	44
15. 游泳競賽規程	48
16. 游泳裁判及工作人員	49
17. 游泳比賽場地配置圖	50
18. 游泳隊職員名單	51
19. 游泳比賽分組表	55
20. 游泳比賽名單	63
21. 游泳賽程表	71
22. 各項隊職員名單	73
23. 柔道競賽規程	86
24. 柔道裁判及工作人員	89
25. 柔道比賽名單	90
26. 柔道賽程表	93
27. 跆拳道競賽規程	118
28. 跆拳道裁判及工作人員	122
29. 跆拳道比賽名單	123
30. 跆拳道賽程表	127
31. 網球競賽規程	156
32. 網球裁判及工作人員	158
33. 網球比賽名單	159
34. 網球賽程表	161
35. 軟式網球競賽規程	175

36. 軟式網球裁判及工作人員	176
37. 軟式網球比賽名單	177
38. 軟式網球賽程表	178
39. 桌球競賽規程	180
40. 桌球裁判及工作人員	181
41. 桌球比賽名單	182
42. 桌球賽程表	184
43. 羽球競賽規程	190
44. 羽球裁判及工作人員	191
45. 羽球比賽名單	192
46. 羽球賽程表	194
47. 空手道競賽規程	203
48. 空手道裁判及工作人員	204
49. 空手道比賽名單	205
50. 空手道賽程表	207
51. 射箭競賽規程	225
52. 射箭裁判及工作人員	226
53. 射箭比賽名單	227
54. 射箭賽程表	228
55. 田徑、游泳比賽最高紀錄表	229
56. 競賽項目日程、地點、聯絡人一覽表	235

田徑賽運動員須知

1. 大會發給之號碼布應用針線或別針妥縫於運動衣胸前及背後各一面，跳高或撐桿跳高得擇一佩掛，不按規定佩掛者不得參加比賽。
2. 各項比賽時間均在秩序冊明確規定，如有變更以大會報告為準，各運動員應於比賽前 20 分鐘參加點名(地點：田賽比賽場及徑賽起點)，參加點名應攜帶身分證明文件備查，否則不得參賽。
3. 參加接力比賽各隊「棒次表」須於秩序冊比賽時間前 40 分鐘經教練簽字確定後送交競賽組。接力比賽獎牌、獎狀之領發，以決賽出場 4 人名單為準。
4. 凡參加比賽選手上衣須穿著二字以上單位名稱，字體與上衣顏色應明顯區別，運動上衣前後顏色必須相同。
5. 參加接力比賽全隊選手出場服裝之樣式及顏色必須統一。
6. 凡進場參加比賽選手，須服從裁判人員指揮，非比賽人員(含領隊、教練、運動員)不得入場。
7. 各項比賽完畢，經大會成績報告後即頒發優勝前三名獎牌、前六名獎狀，請選手準時接受頒獎(地點：司令台)。
8. 比賽器材除撐竿自備外，其他項目一律採用大會提供的標準器材。

南投縣 103 年中小學聯合體育競賽大會職員名單

會長：陳志清

副會長：何勝豐 潘一全 賴忠政

執行長：陳朝旺

顧問：林明溱 馬文君 宋懷琳 賴燕雪 于秀英 林憶如 蔡明源 莊文彬 曾芳春 游宏達
陳翰立 李添興 林昆熠 簡景賢 廖宜賢 廖梓佑 張經魁 簡沛霖 林永鴻 許 粧
陳倩月 陳淑惠 謝明謀 陳昭煜 吳瑞芳 許素霞 康誌合 蔡宜助 廖志城 許阿甘
戴世詮 吳國昌 黃志學 王彩雲 史清水 陳國雄

籌備主任：黃寶園

籌備副主任：羅雅南 簡幸進 廖深利 姜君佩 柯浩然 黃靜如 黃富鈴 王炳霖 洪文能 許淑芳
黃世賢 李崇慶 林麗芳 張志誼 陸正威 李坤煌 林琦瑜 許玉鈴 曾仁隆 陳瑞慶
王源鍾 吳燕玲 林榮森 簡育民 陳錦白 蘇瑞祥 張正一 林敏珠 蔡昭明 楊文友
林聰吉 廖龍仁 方信雄 游守中 簡青松

籌備委員：李玉蘭 王延煌 巫春貴 施溪泉 蔡慧登 劉丙燈 吳明順 林元貴 白建榮 林慧朋
鍾美月 戴國華

總幹事：蔡振發

執行秘書：劉偉哲

副執行秘書：白瑞隆 簡明標

幹事：莊佳綾 劉繼舉 葉峻廷 洪佳靖 鄭盈玫 劉素如 洪家羚 盧秀珍

南投縣 103 年中小學聯合體育競賽大會工作人員名單

行政組

組 長：鍾美月

組 員：潘黃家齊 陳學珠 洪志明 鄭淑芬 羅志豪 陳良輔 簡季臻 洪國哲 廖艾袖

服務組

組 長：張碧雲

組 員：謝翠芸 簡怡真 楊仁傑 鍾秋蓉 張麗花 蕭慈恩 沈建嘉

警衛交通組

組 員：高啟紋 趙大志

獎狀頒發組

組 長：林紹湖

組 員：李志訓 張基茂 李雙絨 方敏子 許麗淑 黃芬蘭 魏顯驊

環保組

組 長：吳欲豐

組 員：楊隱秀 江吉田 張正良 王麗蓉

場地器材組

組 長：謝明洲

副 組 長：林高全

組 員：胡怡妙 許招玉 簡嘉德

場地服務組

組 長：吳添福

副 組 長：張景寧

組 員：洪秀敏 蔡清村 鄭淑娟 洪秉宏 李維嘉 黃瓊慧

播報組

組 長：張銘羽

副 組 長：張惠宴

組 員：廖之勤 邱秀珠 楊淑蓉 董宇堅 施叔蓮

註冊組

組 長：張素梓

組 員：王伯中

競賽紀錄組

組 長：賴俊杰

副 組 長：劉又仁

組 員：曾健龍 唐惠花

統計組

組 長：張惠如

組 員：蔡美麗 吳惠芳 廖靜雯 廖勝次 陳普曼

田徑場地服務組

組 員：陳彭彥 江曉帆 陳志忠 高士剛

新聞組

組 長：黃美玲

副 組 長：蔡秋菊

組 員：劉崇旭 伍聰勇 陳世欣

運動花絮組

組 員：陳皇蓉 黃美滿 張瑜璋

攝影組

組 員：劉憲仁 呂秋明

資訊組

組 長：林宜城

組 員：曾筱茹 李仁傑 李志文 林麗秋 楊舜華 陳冠宇 李陞澤

裁判組

組 長：黃文英

副 組 長：陳俊豪

組 員：陳岱佑 劉倬君 毛炳楠 黃能滿 林湘蓉 陳曉運 李易軒 吳素萍

頒獎組

組 員：陳國樑 陳國俊 魏靖育 陳恆旭 蕭進賢 劉松彥 曹舜賢 陳榮昌 莊昌憲 吳亞玲
姚美宜 王登安 沈春木 蔡永祥 紀志良 張美綢 張永福 廖富美 劉清和 黃韻珊
何蓓華

醫護組

組 員：吳碧霞 洪莉云 劉麗琴 張益睿 楊靜昀 賴麗雯 陳雅玲 莊莉萍 張淑芬 陳婉如
鐘文淑 甯馥郁 王淑君 李素芬 張瑩瑩 李淑美 莊瑛招

南投縣 103 年中小學聯合體育競賽總則

第一條. 宗旨：發展本縣學校體育活動，促進青少年身心健康，提高學校學生運動技能水準。

第二條. 主辦單位：南投縣政府

辦理單位：南投縣體育會、南投縣國民中學體育促進會、南投縣國民小學體育促進會、縣內各公私立高中職校、國民中小學

第三條. 日期地點：訂於民國 103 年 1 月 21 日（星期二）起 3 天在南投縣立體育場等競賽場地舉行

第四條. 競賽項目：如下表：

組別		高中男子組	高中女子組	國中男子組	國中女子組	國小男子組	國小女子組
項目							
1、田徑	田賽	○	○	○	○	○	○
	徑賽	○	○	○	○	○	○
	混合運動	○	○	○	○	○	○
2、游泳		○	○	○	○	○	○
3、柔道		○	○	○	○	○	○
4、跆拳道		○	○	○	○	○	○
5、網球		○	○	○	○	○	○
6、軟式網球		—	—	○	○	○	○
7、桌球		○	○	○	○	○	○
8、羽球		○	○	○	○	○	○
9、空手道		○	○	○	○	○	○
10、射箭		○	○	○	○	○	○
合計		22		24		24	
總計		70					

第五條. 參加單位：

高中組：以本縣行政區域內各公私立高中、職校為單位。

國中組：以本縣各公私立國民中學為單位。

國小組：以本縣各公私立國民小學為單位。

第六條. 選手參賽資格

一. 學籍規定：

(一) 參加單位之比賽選手，以各校 102 學年度第一學期開學日即在代表學校就學，設有學籍，現在學者為限。

(二) 在國中修業 3 年以上者，不得報名參加國民中學組。

(三) 轉學生或重考生參加比賽者，以 101 學年度第二學期開學日即在代表學校就學，設有學籍，現在學者為限；如原就讀之學校於 100 學年度係因教育部諭令停招或解散之學生不受此限，惟需檢附相關證明。

二. 年齡規定：

(一) 國民小學組：90 年 9 月 1 日（含）以後出生者。

(二) 國民中學組：86 年 9 月 1 日（含）以後出生者。

(三) 高級中等學校組：83 年 9 月 1 日（含）以後出生者。

三. 身體狀況：應經公私立綜合醫院檢查，並認可參加劇烈運動競賽者。

第七條. 競賽種類：依照各分項運動會規程辦理。

第八條. 各競賽項目舉行比賽條件：

- 一. 各競賽項目註冊需達二個（含）單位以上。
- 二. 個人項目註冊需達二人（含）以上。

第九條. 獎勵：依照一般競賽細則獎勵辦法辦理。

第十條. 競賽秩序、比賽制度及場地：

- 一. 各項運動競賽秩序及比賽制度，由籌備會競賽組依參加隊(人)數、比賽場地及時間等客觀因素公開抽籤或編排之，參加單位不得依據各該項運動規則或相關規定提出異議。
- 二. 比賽場地：大會指定或提供之比賽場地，各單位不得依據各該項運動規則或相關規定提出異議。
- 三. 各該項競賽規程一經排定公佈，非經大會核准，不得變更。

第十一條. 註冊、單位報到及會議：凡參加競賽單位應於規定時間內辦理註冊、單位報到及會議（詳細如一般競賽細則參加辦法）。

第十二條. 申訴、比賽爭議之判定及罰則：

- 一、參加單位凡向大會申訴事項，須以書面（如附件一、二）提出申訴，不得以口頭提出，並須由註冊所列之總領隊親自簽名蓋章，用書面連同保證金新台幣貳仟元逕交大會審判委員會處理，否則一概不予受理，如該申訴事項被判定無效者，其保證金予以沒收充為大會經費外，該單位總領隊及主辦人員應連帶予以議處。
- 二、關於運動員資格之申訴，須於該運動員出賽前，由該隊註冊所列之指導，直接向該場裁判員提出（田徑、游泳向檢錄人員提出，技擊項目向該裁判提出，在比賽結束後不予受理）。
- 三、關於比賽爭議，如規則已有規定或同意義之註明者，概以該項裁判長判定為終決，參加隊不得提出申訴。
- 四、關於競賽中所發生非規則性之申訴，須於發生一小時內依照本條第一項之規定處理，不得當場問裁判人員或妨礙比賽之進行，或故意離開比賽場地，使比賽無法進行，如有上述情事，該裁判長可以宣判取消該隊與賽資格而對方隊視為獲勝。
- 五、運動員如有冒名頂替等情事發生，一經證實即依下列方式處理：
 1. 個人項目即取消其參加資格及已得錦標分數與名次。
 2. 球類項目即取消該隊參加資格及已得名次。
- 六、各單位之隊職員在大會期間如有不正當行為，不守秩序、不顧公德或侮辱其他運動員或裁判人員等情事，得由籌備會函報有關單位予以議處。

第十三條. 參加本大會之各單位隊職員、裁判及工作人員於出席期間，得依規定由其服務單位給予差假參加。

第十四條. 本總則經籌備會審議並簽奉縣長核定後實施，修正時亦同。

南投縣 103 年中小學聯合體育競賽運動員資格申訴書（附件一）

被申訴者姓名	單位	參加種類項目	
申訴事項		證件或證人	
聯名簽署單位	領隊或教練		(簽章)
申訴單位	領隊或教練		(簽章)
審判委員會判決			

審判委員召集人 (簽章)

附註：1. 凡未按各項規定辦理之申訴者概不受理。

2. 單位代表隊領隊簽章權，可依各單項競賽規程之規定，由代表隊領隊本人簽章或教練簽章辦理。

南投縣 103 年中小學聯合體育競賽競賽事項申訴書 (附件二)

申訴事由				糾紛發生時間及地點	
申訴事實					
證件或證人					
單位領隊	(簽章)	單位教練	(簽章)	年	月 日 時
裁判長意見					
審判委員會判決					

審判委員召集人

(簽章)

附註：1. 凡未按各項規定辦理之申訴者概不受理。

2. 單位代表隊領隊簽章權，可依各單項競賽規程之規定，由代表隊領隊本人簽章或教練簽章辦理。

一般競賽細則

- 壹、日期及地點：訂於民國 103 年 1 月 21 日(星期二)起 3 天在南投縣立體育場及各競賽場地舉行。
- 貳、參加單位：依據競賽總則第五條辦理。
- 參、參加方法：
- 一、各高中職校、國中、私立學校參賽單位須於 102 年 12 月 18 日(星期三)上午九時；各國小參賽單位於下午二時至南投市漳興國小電腦教室參加網路報名說明會。
 - 二、網路報名於 102 年 12 月 19 日(星期四)上午八時起至 12 月 25 日(星期三)下午六時前輸入完成，逾時網路關閉，以自動棄權論。報名完成後下載列印單位呈判後用印，掛號郵寄南崗國中(自行留存一份)。
 - 三、球類抽籤時間：102 年 12 月 27 日(星期五)上午 9 點，抽籤地點：南崗國中會議室；其他競技項目由各單項自行通知抽籤時間及地點。**報名格式請至 <http://www.ntsport.org.tw> 網站下載。**
 - 四、各參加單位報到訂於 103 年 1 月 20 日(星期一)上午九時至十時在南投縣立體育場舉行及分送有關資料。
 - 五、領隊及教練技術會議訂於 103 年 1 月 20 日(星期一)上午十時在南投縣立體育場舉行，請準時參加。
 - 六、田徑裁判會議訂於 103 年 1 月 21 日(星期二)上午八時在南投縣立體育場舉行，請準時參加；餘各單項裁判會議由各裁判長於比賽前 1 小時於各比賽場地召開。
 - 七、運動員出賽時，應攜帶身分證明文件(高、國中組以學生證，國小組以貼有相片之在學證明為合格)，否則一律不得出場比賽。
 - 八、運動員註冊後一律不得更改，並不得派人遞補、如發現有冒名頂替出賽情事，除取消已得或應得之名次與錦標分數外，該校總領隊及體衛組長予以處分。
 - 九、各服務單位請於各參加人員出席會議期間給予公差登記。
- 肆、獎勵方法：
- 一、大會所設錦標計 70 項，各錄取前三名合計 210 名均由大會製贈錦標各一座，以資紀念，錦標分數按各項目取前六名，依各組組隊單位所獲各組各項前六名，換算積分 7 分、5 分、4 分、3 分、2 分、1 分計算，加總後依高低順序錄取，頒給各競賽種類錦標；分數相同以金牌數多寡計算，再相同以銀牌數計，以此類推至第六名。(如再相同時，則名次並列)。
 - 二、各項競賽績優前三名運動員，由大會製贈獎牌及獎狀以資紀念；田徑賽四至六名另頒贈獎狀乙禎(球類項目五隊以上取四名，四隊取三名，三隊取二名，二隊取一名)。
 - 三、游泳、球類、技擊等項目之個人獎牌及錦標在各該比賽場由裁判長頒獎。
 - 四、指導學生參加國中、國小組競賽獲得績優之有關人員得依規申請敘獎。
- 伍、種子及循環賽計分法：
- 一、各項比賽均以 102 年全縣中小學聯合體育競賽冠、亞軍隊設為「種子隊」，並優先輪空排定賽程、如有一隊出缺即不設種子隊)。
 - 二、循環賽計分法：依各單項競賽規程辦理。

南投縣 103 年中小學聯合體育競賽頒獎校長名單

日期	場次	學校	校長
1 月 21 日 (星期二)	上午	國姓國中	陳國俊
		北山國中	魏靖育
	下午	宏仁國中	陳恆旭
		營北國中	蕭進賢
1 月 22 日 (星期二)	上午	延平國小	陳榮昌
		中和國小	莊昌憲
	下午	新豐國小	吳亞玲
		新庄國小	姚美宜

南投縣103年中小學聯合體育競賽隊職員人數統計表

單位	項目		田徑		游泳		網球		軟式網球		桌球		羽球		跆拳道		柔道		空手道		射箭	
	合計	總職員	職員	選手	職員	選手	職員	選手	職員	選手	職員	選手	職員	選手	職員	選手	職員	選手	職員	選手	職員	選手
	3996	474	341	806	130	215	88	172	35	78	101	227	70	162	253	383	71	175	21	60	50	84
三育高中部	17	3	4	10																		
中興高中	37	4								4	7					6	16					
五育高中部	44	1		25		6					6		6									
仁愛高農	11	4	3		3	1																
弘明實驗高中部	6	1										1	4									
同德家商	24	3	1	1						1	1			5	10	1	1					
旭光高中部	104	1	6	15	2	1	3	7		5	16							5	26	5	12	
竹山高中	47	7	3	6			4	10				4	13									
南投高中	63	7			3	3	2	10		3	6	3	2			6	18					
南投高商	17	3			4	7								2	1							
埔里高工	65	3			6	10				1	1			12	16					6	10	
草屯商工	99	7	6	48								3	4	10	21							
普台高中	36	2	3	4			3	11				3	10									
三光國中	49	8	5	32										2	2							
三育國中部	7	3	2	2																		
大成國中	41	5												8	6					6	16	
中寮國中	20	3												6	11							
中興國中	80	1	4	22	1	5	6	9		5	9	2	8	1	7							
仁愛國中	18	4	6	8																		
日新國中	95	3	6	20			6	14	3	14	3	6	3	5	9	3						
水里國中	50	8	6	21	3	1			3	8												
北山國中	23	7										6	10									
北梅國中	38	5	2	6												4	21					
民和國中	41	2												6	33							
同富國中	21	4	6	11																		
名間國中	45	2	6	22			3	1						6	5							
旭光國中部	110	1	3	22	3	1	3	3		5	15	3	6	2	4			5	21	5	8	
竹山國中	50	6	5	16	6	9	1	1			6											
均頭國中	20	4	2	6												3	5					
宏仁國中	72	8	6	15			6	16		2	7			6	4			1	1			
延和國中	86	5	4	4	6	12				3	6	6	12	11	17							
社寮國中	11	4	3	4																		
南投國中	86	2	5	30	4	5	2	1		6	14			1	2	6	8					
南崗國中	63	1	3	10			1	2				4	12	13	3	14						
埔里國中	87	1	6	5	6	15			3	3		1	2	3	24					6	12	
草屯國中	82	8	4	11	2	2			2	4		3	8	4	6	6	22					
國姓國中	45	5									6	16		2	11			2	3			
魚池國中	11	4	3	4																		
普台國中	55	2	2	16	2	10	3	11				2	7									
集集國中	52	3	3	2	6	11								3	1	6	17					
瑞竹國中	9	3								2	4											
瑞峰國中	27	1	2	9			3	3										2	7			
鳳鳴國中	23	3	2	12						2	4											
營北國中	38	3	6	3	6	4	6	2				3	1	3	1							
人和國小	22	7	4	11																		
千秋國小	7	3								3	1											
大成國小	26	5	6	11										3	1							
弓鞋國小	29	2	6	13	3	1								3	1							
中原國小	53	7	6	18										3	2	6	11					

南投縣103年中小學聯合體育競賽隊職員人數統計表

單位	項目		田徑		游泳		網球		軟式網球		桌球		羽球		跆拳道		柔道		空手道		射箭	
	合計	總職員	職員	選手	職員	選手	職員	選手	職員	選手	職員	選手	職員	選手	職員	選手	職員	選手	職員	選手	職員	選手
	3996	474	341	806	130	215	88	172	35	78	101	227	70	162	253	383	71	175	21	60	50	84
中峰國小	20	8	4	6										1	1							
中寮國小	18	4												6	8							
仁愛國小	25	4		11										6	4							
太平國小	2	1		1																		
文昌國小	3													2	1							
水里國小	39	3	5	3					3	2				6	17							
北投國小	23	1									6	11			3	2						
北港國小	10	4		6																		
史港國小	8	4	3	1																		
平和國小	69	1	6	16	3	8					6	14	3	9	2	1						
平林國小	6	1	3	2																		
平靜國小	17	6												3	8							
弘明實驗國小部	2	1		1																		
民和國小	4	2												1	1							
永昌國小	27	4			3	14								2	4							
永康國小	10	4												4	2							
永興國小	23	5					4	14														
光復國小	5	3					1	1														
光華國小	51	8	6	10	2	1	6	12			1	2			1	2						
光榮國小	16	8					3	5														
名崗國小	40	8	6	17							3	6										
名間國小	37	8	8	13										6	2							
地利國小	13	2												1	10							
成城國小	8	1	3	2										1	1							
竹山國小	103	4	6	12	6	30					6	8	6	12	6	7						
至誠國小	5	1			3	1																
均頭國小	5	3			1	1																
秀林國小	12	3	3	1	3	2																
秀峰國小	16	4	6	2	3	1																
育英國小	28	8	6	6										6	2							
育樂國小	8	4		3											1							
和興國小	2	1													1							
延平國小	25	4	6	8										4	3							
東光國小	7	6		1																		
炎峰國小	25	6												6	6	3	4					
虎山國小	26	8	6	9										2	1							
長福國小	8	4	3	1																		
前山國小	49	3	3	1	3	4	2	1	3	2			3	3	6	15						
南光國小	53	3	6	11					3	8	6	10			2	1	2	1				
南投國小	37	1		10		1		1			2	3	3	6	2	8						
南港國小	18	1												6	11							
春陽國小	29	4	6	8																	6	5
埔里國小	81	8	6	16	6	9	6	8					3	6	3	10						
草屯國小	43	3	6	14							2	4			2	1	3	8				
郡坑國小	8	4	2	2																		
國姓國小	45	8									6	15			6	2			6	2		
康壽國小	55	1	6	10	6	7	2	1			6	13			2	1						
桶頭國小	13	3	4	6																		
清水國小	8	1												4	2	1						

南投縣103年中小學聯合體育競賽隊職員人數統計表

單位	項目		田徑		游泳		網球		軟式網球		桌球		羽球		跆拳道		柔道		空手道		射箭	
	合計	總職員	職員	選手	職員	選手	職員	選手	職員	選手	職員	選手	職員	選手	職員	選手	職員	選手	職員	選手	職員	選手
	3996	474	341	806	130	215	88	172	35	78	101	227	70	162	253	383	71	175	21	60	50	84
爽文國小	9	1													8							
魚池國小	42	4	6	17					6	9												
鹿谷國小	3	2													1							
富功國小	55	1	6	8							6	16	6	12								
敦和國小	26	3			3	1							3	12	3	1						
普台國小	60	2	4	18	4	10	2	7												4	9	
港源國小	10	4	1	3	1	1																
發祥國小	42	1	6	12													6	17				
集集國小	22	3			6	13																
雲林國小	24	4			4	4			3	8						1						
新庄國小	11	6												3	2							
新城國小	18	3							3	12												
新街國小	37	2	3	9										7	16							
新鄉國小	13	4	5	4																		
新豐國小	29	3	6	11	3	1								1	4							
過溪國小	22	8					3	6						3	2							
隘寮國小	6	3												2	1							
僑光國小	23	1					4	14						2	2							
僑建國小	15	4	6	5																		
嘉和國小	6	3		3																		
漳和國小	15	1					3	1						3	1	3	3					
漳興國小	31	4	6	7	4	2								4	4							
碧峰國小	29	4	6	8					3	8												
廣興國小	3	1													2							
德化國小	28	8	6	4																	6	4
德興國小	14	4	6	4																		
營盤國小	9	3	3	3																		
豐丘國小	20	5														6	9					
雙龍國小	17	3																			6	8
廬山國小	10	3	2	5																		

南投縣103年中小學聯合體育競賽職員名單

高中組

三育高中部	總領隊 : 劉嘉雄	總指導 : 陳文彬	總管理 : 陳永道
中興高中	總領隊 : 王延煌	總指導 : 白瑞隆	總管理 : 簡茆泮
	總幹事 : 張宗堯		
五育高中部	總領隊 : 高昭煌		
仁愛高農	總領隊 : 沈和成	總指導 : 林俊宇	總管理 : 林希樺
	副總領隊 : 周幸芬		
弘明實驗高中部	總領隊 : 陳火爐		
同德家商	總領隊 : 林元貴	總管理 : 林見成	副總領隊 : 施正植
旭光高中部	總領隊 : 吳明順		
竹山高中	總領隊 : 巫春貴	總指導 : 張繼祖	總管理 : 羅貫中
	總幹事 : 張曉真	副總領隊 : 陳連興	副總指導 : 楊家豪
	副總幹事 : 張曉真		
南投高中	總領隊 : 黃國軒	總指導 : 林良俊	總管理 : 盧心炎
	副總領隊 : 楊種發	副總指導 : 江明道	副總管理 : 張彝麟
	副總幹事 : 簡敬倫		
南投高商	總領隊 : 施溪泉	總指導 : 吳鎮安	總管理 : 張清萱
埔里高工	總領隊 : 周國生	總指導 : 黃重發	總管理 : 梁美鈴
草屯商工	總領隊 : 黃維賢	總指導 : 簡榮基	總管理 : 楊唐源
	總幹事 : 簡榮基	副總領隊 : 吳聲侑	副總指導 : 黃雅杏
	副總管理 : 劉俊偉		
普台高中	總領隊 : 林秋惠	總管理 : 周彥伶	

國中組

三光國中	總領隊 : 張瑞祥	總指導 : 陳宏沛	總管理 : 林忠志
	總幹事 : 張耿晉	副總領隊 : 邱凱琳	副總指導 : 陳贊宇
	副總管理 : 陳昇慶	副總幹事 : 林俊宏	
三育國中部	總領隊 : 劉嘉雄	總指導 : 陳文彬	總管理 : 陳永道
大成國中	總領隊 : 蔡秋玲	總指導 : 蘇揚智	總管理 : 蘇揚智
	副總領隊 : 江俊達	副總指導 : 江俊達	
中寮國中	總領隊 : 黃淑娟	總指導 : 張國平	總管理 : 游鴻益
中興國中	總領隊 : 李枝桃		
仁愛國中	總領隊 : 李孟桂	總指導 : 東智瑋	總管理 : 陳金山
	總幹事 : 阮金山		
日新國中	總領隊 : 吳國彰	總指導 : 黃皓塵	總管理 : 鄭淳月
水里國中	總領隊 : 陳啓濃	總指導 : 鐘世閔	總管理 : 鄭秋華
	總幹事 : 邱婉晴	副總領隊 : 謝文淇	副總指導 : 馮慕民
	副總管理 : 游東卿	副總幹事 : 吳守斌	
北山國中	總領隊 : 魏靖育	總指導 : 謝昱民	總管理 : 陳志聰
	總幹事 : 許榮茂	副總領隊 : 劉淑玫	副總管理 : 張怡婷
	副總幹事 : 胡文青		
北梅國中	總領隊 : 吳毓真	總指導 : 曾伯郎	總管理 : 廖盈純
	總幹事 : 賴佳麟	副總領隊 : 許碧蕙	
民國國中	總領隊 : 陳清濱	總指導 : 吳聰哲	
同富國中	總領隊 : 沈明仁	總指導 : 莊孟融	總管理 : 卓永昌
	副總管理 : 王馥蓉		
名間國中	總領隊 : 林紹湖	總指導 : 李志訓	
旭光國中部	總領隊 : 吳明順		
竹山國中	總領隊 : 李志慶	總指導 : 林嵩棧	總管理 : 藍彩華
	總幹事 : 陳明俊	副總指導 : 李幸陵	副總管理 : 林淑娟
均頭國中	總領隊 : 馬惠娣	總指導 : 陳雯英	總管理 : 鄭幸婭
	副總指導 : 張文貞		
宏仁國中	總領隊 : 陳恆旭	總指導 : 黃麗華	總管理 : 張育誠
	總幹事 : 錢韋杉	副總領隊 : 蘇雅萍	副總指導 : 王敏姿
	副總管理 : 陳佳儀	副總幹事 : 林志隆	

延和國中	總領隊：燕裘麗 總幹事：董勳遠	總指導：葉明修 副總領隊：何炳耀	總管理：劉懋榮
社寮國中	總領隊：劉松彥 副總幹事：黃敏聰	總指導：蔡宇柔	總管理：宋建鋒
南投國中	總領隊：戴國華	總管理：謝明洲	
南崗國中	總領隊：何光明		
埔里國中	總領隊：全正文		
草屯國中	總領隊：林瑩 總幹事：林靜妙 副總管理：陳明煒	總指導：吳玉鶴 副總領隊：黃建樹 副總幹事：葉景文	總管理：吳玉鶴 副總指導：官美璉
國姓國中	總領隊：陳國俊 副總指導：吳宛諭	總指導：劉耀桐 副總幹事：顏政霖	總管理：張元宏
魚池國中	總領隊：廖慶華 總幹事：全秀鳳	總指導：高明盛	總管理：張瓊心
普台國中	總領隊：林秋惠	總管理：周彥伶	
集集國中	總領隊：曹舜賢	總管理：陳郁椀	總幹事：鐘仲億
瑞竹國中	總領隊：王美香	總指導：石忠義	總管理：魏正洋
瑞峰國中	總領隊：黃美玲		
鳳鳴國中	總領隊：陳國樑	總指導：紀志良	總管理：蔡永祥
營北國中	總領隊：蕭進賢	總指導：石啓佑	總管理：田慧晶
國小組			
人和國小	總領隊：伍福義 總幹事：白宏如 副總管理：蔡連吉	總指導：賽.伊斯利端 副總領隊：簡宗希	總管理：田春梅 副總指導：呂家賢
千秋國小	總領隊：嚴振農	總指導：楊朝旭	總管理：鄒秀寶
大成國小	總領隊：林取德 總幹事：李采純	總指導：卓惠美 副總領隊：陳明達	總管理：高如俐
弓鞋國小	總領隊：吳秀美	總指導：吳瑞敬	
中原國小	總領隊：洪碧伶 副總領隊：孔淑美 副總幹事：陳漢章	總指導：洪勝展 副總指導：林哲源	總管理：劉侑青 副總管理：陳姚伶
中峰國小	總領隊：王志成 總幹事：方惠宜 副總管理：陳惠枝	總指導：劉永潔 副總領隊：曾毓婷 副總幹事：林佑盛	總管理：李德和 副總指導：黃瑞昌
中寮國小	總領隊：陳燕玉 總幹事：許至佑	總指導：林惠星	總管理：盧慶昌
仁愛國小	總領隊：孫秋雄 副總領隊：高志偉	總指導：張倩玉	總管理：高志偉
太平國小	總領隊：劉永健		
水里國小	總領隊：周進科	總指導：謝文珍	總管理：湯杰勝
北投國小	總領隊：周百崑		
北港國小	總領隊：梁秀琴 副總領隊：李承澤	總指導：吳仁宏	總管理：洪家祥
史港國小	總領隊：徐昌義 總幹事：何玉棻	總指導：洪進隆	總管理：莊毓娟
平和國小	總領隊：吳錦謀		
平林國小	總領隊：黃春華		
平靜國小	總領隊：周詠菡 總幹事：陳正亮	總指導：王怡文 副總領隊：蔡少聰	總管理：潘信安 副總指導：潘詩霓
弘明實驗國小部	總領隊：陳火爐		
民和國小	總領隊：鄧秀珍	總指導：吳聰哲	
永昌國小	總領隊：陳志嘉 總幹事：李沁慧	總指導：石俊衍	總管理：何昌憲
永康國小	總領隊：林順智 副總領隊：詹麗莉	總指導：田志偉	總管理：陳恩祥
永興國小	總領隊：陳文源 總幹事：李昆輝	總指導：巫燕源 副總幹事：饒維洲	總管理：張進成

光復國小	總領隊	： 蔡因吉	總管理	： 張瑀婕	總幹事	： 陳明邦
光華國小	總領隊	： 詹子杰	總指導	： 余進堃	總管理	： 翁霖慧
	總幹事	： 黃金水	副總領隊	： 許正東	副總指導	： 王明山
	副總管理	： 謝朝嘉	副總幹事	： 洪志明		
光榮國小	總領隊	： 陳秀玲	總指導	： 廖國榮	總管理	： 簡聖全
	總幹事	： 蔡期鞭	副總領隊	： 曾協建	副總指導	： 林宏興
	副總管理	： 李炯忠	副總幹事	： 戴秀芬		
名崗國小	總領隊	： 謝再智	總指導	： 洪正上	總管理	： 洪正上
	總幹事	： 曾進福	副總領隊	： 蔡豐華	副總指導	： 黃信銘
	副總管理	： 黃一蘋	副總幹事	： 林廣秀		
名間國小	總領隊	： 黃美鳳	總指導	： 李建民	總管理	： 林溫桂
	總幹事	： 陳伍楨	副總領隊	： 張媛媛	副總指導	： 陳德來
	副總管理	： 林志明	副總幹事	： 邱敏榮		
地利國小	總領隊	： 陳照明	總指導	： 吳聰哲		
成城國小	總領隊	： 許建睿				
竹山國小	總領隊	： 鄒庚辛	總指導	： 林夙豐	總管理	： 莊文欽
	副總幹事	： 林燦輝				
至誠國小	總領隊	： 張森山				
均頭國小	總領隊	： 馬惠娣	總指導	： 陳雯英	副總指導	： 張文貞
秀林國小	總領隊	： 易丕修	總指導	： 柯俊欽	總管理	： 張琳婉
秀峰國小	總領隊	： 梅文慧	總指導	： 吳仁俊	總管理	： 侯家淵
	總幹事	： 張銘麟				
育英國小	總領隊	： 黃文生	總指導	： 鄭景文	總管理	： 劉姍佩
	總幹事	： 廖之勤	副總領隊	： 郭家益	副總指導	： 陳紹章
	副總管理	： 卓美樺	副總幹事	： 金鑾		
育樂國小	總領隊	： 謝孟勳	總指導	： 陳毅研	總管理	： 鄭安祐
	總幹事	： 鄧瑞祥				
和興國小	總領隊	： 劉清慧				
延平國小	總領隊	： 陳榮昌	總指導	： 王秀芳	總管理	： 蔣順興
	副總領隊	： 王業				
東光國小	總領隊	： 吳國松	總指導	： 吳坤修	總管理	： 吳坤修
	副總領隊	： 高美玉	副總指導	： 夏培倫	副總管理	： 夏培倫
炎峰國小	總領隊	： 鍾美月	總指導	： 簡季臻	總管理	： 廖芝袖
	副總領隊	： 李榮杰	副總指導	： 洪國哲	副總幹事	： 李介勛
虎山國小	總領隊	： 周維賢	總指導	： 林玉立	總管理	： 張力照
	總幹事	： 葉文極	副總領隊	： 洪秋養	副總指導	： 洪嘉勇
	副總管理	： 李秋惠	副總幹事	： 白小瑩		
長福國小	總領隊	： 郭木山	總指導	： 房振謙	總管理	： 廖婉雯
	總幹事	： 徐吉清				
前山國小	總領隊	： 劉仲芳	總指導	： 陳玉香	總管理	： 張家榮
南光國小	總領隊	： 莊淑貞	總指導	： 張昭明	總管理	： 阮玉鵠
南投國小	總領隊	： 吳欲豐				
南港國小	總領隊	： 蘇裕祿				
春陽國小	總領隊	： 梁有章	總指導	： 朱懿幃	總管理	： 田慧瑜
	副總幹事	： 曾怡喬				
埔里國小	總領隊	： 陳茂德	總指導	： 李淑瑜	總管理	： 姜玲慧
	總幹事	： 李嘉明	副總領隊	： 邱俊師	副總指導	： 田雨樹
	副總管理	： 王錦雄	副總幹事	： 陳小娟		
草屯國小	總領隊	： 陳恒聰	總指導	： 黃昶嘉	總管理	： 林佳玫
郡坑國小	總領隊	： 蔡政道	總指導	： 馮盛瑜	總管理	： 林誼宣
	總幹事	： 楊璧燕				
國姓國小	總領隊	： 詹鶴珠	總指導	： 黃彥超	總管理	： 范春菊
	總幹事	： 黃祖年	副總領隊	： 黃彥超	副總指導	： 范春菊
	副總管理	： 吳淑芬	副總幹事	： 劉政勳		
康壽國小	總領隊	： 江坤鈇				
桶頭國小	總領隊	： 林惠娟	總管理	： 蔡宗樺	副總領隊	： 陳廷楷
清水國小	總領隊	： 楊常婉				
爽文國小	總領隊	： 陳建志				

魚池國小	總領隊：尤長盈 副總幹事：蘇慧如	總指導：鄭乃銘	總管理：王仁忠
鹿谷國小	總領隊：林正傳	總指導：鄭鴻耀	
富功國小	總領隊：林文祥		
敦和國小	總領隊：簡秀鶴	總指導：楊士弘	總管理：程貴聯
普台國小	總領隊：蔡俊和	總管理：王月秋	
港源國小	總領隊：余家彥 副總領隊：曾渝禔	總指導：林舜彬	總管理：吳淑娟
發祥國小	總領隊：吳錫法		
集集國小	總領隊：沈春木	總指導：游顯宗	總管理：石俊衍
雲林國小	總領隊：劉錦生 總幹事：賴建華	總指導：張景棠	總管理：黃愷俐
新庄國小	總領隊：姚美宜 總幹事：林慶川	總指導：羅吉男 副總領隊：李榮彬	總管理：張元輔 副總指導：郭嘉惠
新城國小	總領隊：蔡鳳琴	總指導：黃華起	總管理：桂文林
新街國小	總領隊：吳憲鎮	副總領隊：遲正憲	
新鄉國小	總領隊：王勝輝 總幹事：全蘭芳	總指導：林育聖	總管理：全主顯
新豐國小	總領隊：吳亞玲	總指導：陳孟祥	總管理：黃偉傑
過溪國小	總領隊：林慶順 總幹事：賴寬航 副總管理：廖美惠	總指導：劉義修 副總領隊：林宏洋 副總幹事：曾千瑜	總管理：陳永輝 副總指導：錢訓迪
隘寮國小	總領隊：涂仁雄	總指導：謝文峰	總管理：林志財
僑光國小	總領隊：吳耀堂		
僑建國小	總領隊：袁永林 總幹事：林毓彥	總指導：蕭宇呈	總管理：陳淑娟
嘉和國小	總領隊：王勝吉	總指導：蕭國平	總管理：張惠宴
漳和國小	總領隊：張文馨		
漳興國小	總領隊：林宜城 總幹事：朱巽傑	總指導：曾偉財	總管理：曾筱茹
碧峰國小	總領隊：陳文燦 副總幹事：王世忠	總指導：梁慶銅	總管理：史文忠
廣興國小	總領隊：朱健安		
德化國小	總領隊：簡文益 總幹事：趙元炤 副總管理：趙元炤	總指導：陳政位 副總領隊：趙元炤 副總幹事：陳政位	總管理：王昱元 副總指導：王昱元
德興國小	總領隊：吳碧霞 副總領隊：洪莉云	總指導：吳啓得	總管理：張益睿
營盤國小	總領隊：楊永松	總指導：陳重堅	總管理：吳文明
豐丘國小	總領隊：史強福 副總領隊：楊淑蓉	總指導：伊比.依斯卡卡夫特 副總管理：李秋林	總管理：全美亮
雙龍國小	總領隊：莊永智	總指導：郭恕遠	總管理：田苑如
廬山國小	總領隊：吳松輝	總指導：杜智敏	總管理：黃信嵐

南投縣103年中小學聯合體育競賽各項比賽報名單位一覽表

田徑

高男：	三育高中部 普台高中	五育高中部	仁愛高農	旭光高中部	竹山高中	草屯商工
高女：	三育高中部	五育高中部	同德家商	旭光高中部	草屯商工	
國男：	三光國中 北梅國中 宏仁國中 草屯國中 營北國中	三育國中部 同富國中 延和國中 魚池國中	中興國中 名間國中 社寮國中 普台國中	仁愛國中 旭光國中部 南投國中 集集中	日新國中 竹山國中 南崗國中 瑞峰國中	水里國中 均頭國中 埔里國中 鳳鳴國中
國女：	三光國中 名間國中 南崗國中 營北國中	中興國中 旭光國中部 埔里國中	仁愛國中 竹山國中 草屯國中	日新國中 宏仁國中 普台國中	水里國中 延和國中 瑞峰國中	同富國中 南投國中 鳳鳴國中
小男：	人和國小 太平國小 弘明實驗國小部 秀林國小 虎山國小 埔里國小 普台國小 僑建國小 營盤國小	大成國小 水里國小 光華國小 秀峰國小 長福國小 草屯國小 港源國小 嘉和國小 廬山國小	弓鞋國小 北港國小 名崗國小 育英國小 前山國小 康壽國小 發祥國小 漳興國小	中原國小 史港國小 名間國小 育樂國小 南光國小 桶頭國小 新街國小 碧峰國小	中峰國小 平和國小 成城國小 延平國小 南投國小 魚池國小 新鄉國小 德化國小	仁愛國小 平林國小 竹山國小 東光國小 春陽國小 富功國小 新豐國小 德興國小
小女：	人和國小 水里國小 竹山國小 南光國小 康壽國小 新鄉國小 德興國小	大成國小 北港國小 秀峰國小 南投國小 桶頭國小 新豐國小	弓鞋國小 平和國小 育英國小 春陽國小 魚池國小 僑建國小	中原國小 光華國小 育樂國小 埔里國小 富功國小 漳興國小	中峰國小 名崗國小 延平國小 草屯國小 普台國小 碧峰國小	仁愛國小 名間國小 虎山國小 郡坑國小 發祥國小 德化國小

游泳

高男：	五育高中部	旭光高中部	南投高中	南投高商	埔里高工	
高女：	五育高中部	仁愛高農	南投高中	南投高商	埔里高工	
國男：	中興國中 埔里國中	水里國中 草屯國中	旭光國中部 普台國中	竹山國中 集集中	延和國中 營北國中 埔里國中	南投國中 普台國中
國女：	中興國中 集集中	竹山國中 營北國中	延和國中	南投國中	埔里國中	普台國中
小男：	弓鞋國小 秀林國小 普台國小	平和國小 前山國小 集集中	永昌國小 南投國小 雲林國小	竹山國小 埔里國小 新豐國小 秀峰國小 雲林國小	至誠國小 康壽國小 漳興國小 埔里國小 漳興國小	均頭國小 敦和國小
小女：	永昌國小 普台國小	光華國小 港源國小	竹山國小 集集中	秀峰國小 雲林國小	埔里國小 漳興國小	康壽國小

網球

高男：	竹山高中	南投高中	普台高中			
高女：	旭光高中部	竹山高中	普台高中			
國男：	中興國中 南投國中	日新國中 南崗國中	名間國中 普台國中	旭光國中部 瑞峰國中	竹山國中 營北國中	宏仁國中
國女：	中興國中	日新國中	宏仁國中	普台國中	營北國中	
小男：	永興國小 康壽國小	光復國小 普台國小	光華國小 過溪國小	光榮國小 僑光國小	前山國小 漳和國小 僑光國小	埔里國小
小女：	永興國小	光華國小	南投國小	埔里國小	僑光國小	

軟式網球

國男：	日新國中	水里國中	埔里國中	草屯國中	
國女：	日新國中	草屯國中			
小男：	南光國小	魚池國小	新城國小	碧峰國小	
小女：	水里國小	前山國小	魚池國小	雲林國小	新城國小

桌球

高男：	中興高中	五育高中部	同德家商	旭光高中部	南投高中	埔里高工
高女：	中興高中	旭光高中部	南投高中			
國男：	中興國中	日新國中	旭光國中部	竹山國中	宏仁國中	延和國中
	南投國中	國姓國中	鳳鳴國中			
國女：	中興國中	旭光國中部	南投國中	國姓國中	瑞竹國中	鳳鳴國中
小男：	北投國小	平和國小	光華國小	名崗國小	竹山國小	南光國小
	南投國小	草屯國小	國姓國小	康壽國小	富功國小	
小女：	千秋國小	北投國小	平和國小	名崗國小	竹山國小	南光國小
	國姓國小	康壽國小	富功國小			

羽球

高男：	五育高中部	弘明實驗高中部	竹山高中	南投高中	草屯商工	普台高中
高女：	五育高中部	竹山高中	普台高中			
國男：	中興國中	北山國中	旭光國中部	延和國中	南崗國中	埔里國中
	草屯國中	普台國中	營北國中			
國女：	中興國中	日新國中	北山國中	延和國中	南崗國中	草屯國中
	普台國中					
小男：	平和國小	竹山國小	前山國小	南投國小	埔里國小	富功國小
	敦和國小					
小女：	平和國小	竹山國小	富功國小	敦和國小		

跆拳道

高男：	同德家商	埔里高工	草屯商工			
高女：	同德家商	南投高商	埔里高工	草屯商工		
高男A隊：	同德家商	埔里高工	草屯商工			
高女A隊：	同德家商	埔里高工	草屯商工			
高男B隊：	同德家商	埔里高工	草屯商工			
國男：	大成國中	中寮國中	中興國中	民國國中	名間國中	宏仁國中
	埔里國中					
國女：	三光國中	大成國中	中寮國中	中興國中	日新國中	民國國中
	名間國中	埔里國中	集集國中			
國男A隊：	大成國中	中寮國中	中興國中	日新國中	民國國中	旭光國中部
	宏仁國中	延和國中	南投國中	南崗國中	埔里國中	草屯國中
國女A隊：	三光國中	大成國中	中寮國中	中興國中	日新國中	民國國中
	名間國中	旭光國中部	延和國中	南崗國中	埔里國中	草屯國中
國男B隊：	中寮國中	民國國中	延和國中	南崗國中	埔里國中	
國女B隊：	中寮國中	中興國中	民國國中	延和國中	南崗國中	營北國中
小男：	弓鞋國小	中原國小	中峰國小	中寮國小	仁愛國小	水里國小
	北投國小	平和國小	平靜國小	永昌國小	永康國小	光華國小
	名間國小	地利國小	竹山國小	育英國小	育樂國小	延平國小
	炎峰國小	虎山國小	前山國小	南光國小	南投國小	南港國小
	埔里國小	草屯國小	國姓國小	康壽國小	清水國小	爽文國小
	鹿谷國小	敦和國小	新庄國小	新街國小	新豐國小	隘寮國小
	僑光國小	漳和國小	漳興國小	廣興國小		
小女：	大成國小	中寮國小	仁愛國小	文昌國小	水里國小	北投國小
	民國國小	永昌國小	永康國小	名間國小	成城國小	竹山國小
	育英國小	和興國小	延平國小	炎峰國小	前山國小	南投國小
	南港國小	國姓國小	清水國小	爽文國小	雲林國小	新街國小
	過溪國小	僑光國小	漳興國小			

柔道

高男：	中興高中	南投高中				
高女：	中興高中	同德家商	南投高中			
國男：	北梅國中	南投國中	南崗國中	草屯國中	集集國中	
國女：	北梅國中	均頭國中	南投國中	南崗國中	草屯國中	集集國中
小男：	中原國小	炎峰國小	南光國小	草屯國小	發祥國小	漳和國小
	豐丘國小					
小女：	中原國小	草屯國小	清水國小	發祥國小	豐丘國小	

空手道

高男甲：	旭光高中部	
高女甲：	旭光高中部	
國男甲：	旭光國中部	國姓國中
國女甲：	旭光國中部	國姓國中
國男乙：	瑞峰國中	
國女乙：	宏仁國中	瑞峰國中
小男：	國姓國小	
小女：	國姓國小	

射箭

高男：	旭光高中部	埔里高工		
高女：	旭光高中部	埔里高工		
國男：	大成國中	旭光國中部	埔里國中	
國女：	大成國中	旭光國中部	埔里國中	
小男：	春陽國小	普台國小	德化國小	雙龍國小
小女：	春陽國小	普台國小	德化國小	雙龍國小

南投縣 103 年中小學聯合體育競賽田徑競賽規程

- 一、比賽日期：民國 103 年 1 月 21 日起二天。
- 二、比賽地點：南投縣立體育場。
- 三、比賽組別：
 - (一) 高男田賽：跳高、跳遠、撐竿跳高、三級跳遠、鉛球 (6 公斤)、鐵餅 (1.75 公斤)、標槍 (800 公克)、鏈球 (6 公斤) 等計 8 項目。
 - (二) 高男徑賽：100 公尺、200 公尺、400 公尺、800 公尺、1500 公尺、5000 公尺、10000 公尺、110 公尺跨欄 (高度 0.990 公尺)、400 公尺跨欄 (高度 0.914 公尺)、3000 公尺障礙、4x100 公尺接力、4x400 公尺接力等計 13 項目。
 - (三) 高男混合運動：第一日：①100 公尺、②跳遠、③推鉛球 (公斤)、④跳高、⑤400 公尺
第二日：⑥110 公尺跨欄 (高度 0.990 公尺)、⑦鐵餅 (1.75 公斤)、⑧撐竿跳高、⑨標槍 (800 公克)、⑩1500 公尺
 - (四) 高女田賽：跳高、跳遠、撐竿跳高、三級跳遠、鉛球 (4 公斤)、鐵餅 (1 公斤)、標槍 (600 公克)、鏈球 (4 公斤) 等計 8 項目。
 - (五) 高女徑賽：100 公尺、200 公尺、400 公尺、800 公尺、1500 公尺、5000 公尺、10000 公尺、100 公尺跨欄 (高度 0.84 公尺)、400 公尺跨欄 (高度 0.762 公尺)、3000 公尺障礙、4x100 公尺接力、4x400 公尺接力等計 11 項。
 - (六) 高女混合運動：第一日：①100 公尺跨欄 (高度 0.84 公尺)、②跳高、③鉛球 (4 公斤)、④200 公尺
第二日：⑤跳遠、⑥標槍、⑦800 公尺
 - (七) 國男田賽：跳高、跳遠、撐竿跳高、鉛球 (4 公斤)、鐵餅 (1 公斤)、標槍 (600 公克) 等計 6 項目。
 - (八) 國男徑賽：100 公尺、200 公尺、400 公尺、800 公尺、1500 公尺、100 公尺跨欄 (高度 0.914 公尺)、400 公尺跨欄 (高度 0.762 公尺)、4x100 公尺接力、4x400 公尺接力等計 9 項目。
 - (九) 國男混合運動：第一日：①100 公尺跨欄 (高度 0.914 公尺)、②鉛球 (4 公斤)、③跳高。
第二日：④跳遠、⑤1500 公尺
 - (十) 國女田賽：跳高、撐竿跳高、跳遠、鉛球 (3.635 公斤)、鐵餅 (1 公斤)、標槍 (600 公克) 等計 6 項目。
 - (十一) 國女徑賽：100 公尺、200 公尺、400 公尺、800 公尺、1500 公尺、100 公尺跨欄 (高度 0.762 公尺)、400 公尺跨欄 (高度 0.762 公尺)、4x100 公尺接力、4x400 公尺接力等計 8 項目。
 - (十二) 國女混合運動：第一日：①100 公尺跨欄 (高度 0.762 公尺)、②跳高、③鉛球 (3.635 公斤)。
第二日：④跳遠、⑤800 公尺。
 - (十三) 小男組田賽：跳高、跳遠、鉛球、壘球擲遠等計 4 項目。
 - (十四) 小男組徑賽：60 公尺、100 公尺、200 公尺、4x100 公尺接力等計 4 項目。
 - (十五) 小男組混合運動：①100 公尺、②跳高、③鉛球。
 - (十六) 小女組田賽：跳高、跳遠、鉛球、壘球擲遠等計 4 項目。
 - (十七) 小女組徑賽：60 公尺、100 公尺、200 公尺、4x100 公尺接力等計 4 項目。
 - (十八) 小女組混合運動：①100 公尺、②跳高、③鉛球。
- 四、參加辦法：
 - (一) 學籍及年齡規定：須符合競賽總則第六條相關規定。
 - (二) 註冊人數：
 1. 每一運動員參加以二項為限含混合運動項目 (參加接力項目除外)。
 2. 每單位在每項目註冊運動員以三人 (國小組二人) 為限，接力一隊 (四~六人) 為限。

五、註冊：依據競賽總則第十一條規定辦理。

六、比賽辦法：1. 比賽規則：採用中華民國田徑協會公佈之最新田徑規則。

2. 比賽制度：依規則規定辦理。

3. 比賽規定：(1) 每項比賽程序分組、分道均由大會競賽組排定(如某項目只一人註冊或出賽者，該項目即予取消比賽，不列錦標分數)。

(2) 田賽項目高度、遠度合格標準：

※高中男子組：撐竿跳高 2.50；跳高 1.60；跳遠 5.50；推鉛球 9.00；擲鐵餅 30.00；
擲標槍 40.00

※高中女子組：撐竿跳高 2.00；跳高 1.30；跳遠 4.00；推鉛球 8.00；擲鐵餅 20.00；
擲標槍 20.00

※國中男子組：撐竿跳高 2.00；跳高 1.50；跳遠 4.50；推鉛球 11.00；擲鐵餅 30.00；
擲標槍 30.00

※國中女子組：撐竿跳高 1.60；跳高 1.15；跳遠 3.50；推鉛球 7.00；擲鐵餅 15.00；
擲標槍 15.00

※國小男子組：跳高 1.20；跳遠 3.50；推鉛球 8.00；壘球擲遠 40.00

※國小女子組：跳高 1.10；跳遠 3.00；推鉛球 7.00；壘球擲遠 30.00

七、場地器材設備：依據競賽總則第十條規定辦理。

八、申訴：依據競賽總則第十二條規定辦理。

九、獎勵：依據競賽總則第九條規定辦理。

南投縣103年中小學聯合體育競賽高中組田徑賽隊職員名單

三育高中部

男子田徑： 領隊：劉嘉雄 指導：黃文雄

0385 林必安 (2.12) 0386 陳可為 (7.16) 0387 張政偉 (7) 0388 劉韋御 (7)

0389 曾恩 (6.5) 0390 王文佑 (6)

女子田徑： 領隊：劉嘉雄 指導：黃文雄

0391 陳冠妙 (1.11) 0392 林俐 (1) 0393 杜宛儒 (14.15) 0394 賴亞鑫 (14.15)

五育高中部

男子田徑：

0395 賴詠舜 (11) 0396 曾哲霖 (11) 0397 陳厚佑 (11) 0398 江其輝 (2)

0399 楊博惇 (2) 0400 謝泓諺 (2) 0401 李紹偉 (5) 0402 翁家瑋 (5)

女子田徑：

0403 卓佳鈴 (11) 0404 林佑真 (11) 0405 溫宜庭 (11) 0406 楊佩玲 (13)

0407 張稜 (23) 0408 林依瑩 (23) 0409 郭雅雯 (23) 0410 張家榕 (12)

0411 許雅慧 (12) 0412 陳柔均 (12) 0413 洪筱宜 (13) 0414 賴冠汝 (13)

0415 卓俞樺 (2) 0416 林詩雅 (6.7) 0417 陳司穎 (23) 0418 風心莓 (2.7)

0419 黃柔蒨 (6.7)

同德家商

女子田徑： 指導：林見成

0420 張云宣 (14)

旭光高中部

男子田徑： 領隊：簡靜儀 指導：林明玄

0421 洪政緯 (11.12.23) 0422 李勝賢 (13.23.24) 0423 楊勝憲 (24) 0424 蕭鈞隆 (13.23.24)

0425 黃建傑 (16.17) 0426 廖明哲 (13.23.24) 0427 李國榮 (2.21) 0428 李勝裕 (24)

0429 陳政福 (11.14) 0430 洪浚翔 (5) 0431 蔡有成 (11.12.23) 0432 簡豐鈺 (14.24)

女子田徑： 領隊：簡靜儀 指導：林明玄

0433 邱麟茜 (12.13) 0434 王俐涵 (13.21) 0435 曾慧玲 (12.21)

助理指導：羅淑惠

竹山高中

男子田徑： 領隊：巫春貴 指導：張繼祖

0436 余承鴻 (15.22) 0437 劉意先 (17.22) 0438 陳韋翰 (17) 0439 陳建豪 (16)

0440 徐皓承 (12.13) 0441 黃明仁 (5.6)

助理指導：吳志朋

草屯商工

男子田徑： 領隊：黃維賢 指導：劉俊偉

0442 楊之誠 (15.16) 0443 蔡政峰 (16.17) 0444 廖韋傑 (2.4) 0445 戴鈞偉 (1.4)

0446 洪學良 (2) 0447 陳奕任 (1.28) 0448 李晉偉 (3) 0449 陳俊諭 (11.12.23.24)

0450 李冠霖 (28) 0451 簡佑翔 (11.20.23) 0452 吳宇楊 (20.21.24) 0453 陳昶聿 (20.21.24)

0454 全明璋 (13.21.24) 0455 張富程 (12.23) 0456 谷凱恩 (12.15.23) 0457 陳紀廷 (13.14.23.24)

0458 梁俊彥 (14) 0459 蔡長成 (14.24) 0460 松立德 (22) 0461 吳霽賢 (17.22)

0462 賴浩志 (13) 0463 金凱聖 (2.4) 0464 陳博彥 (11.23) 0465 鄭稚霖 (1.3)

0466 張洛魁 (28) 0467 汪明耀 (5.6) 0468 王柏勝 (5.7) 0469 沈柏辰 (6.8)

0470 林韋呈 (5.8) 0471 蔡孟修 (6.7) 0472 鄭子威 (15.16) 0473 鄭子捷 (22)

0474 潘碩瑩 (3) 0475 許詳 (17)

女子田徑： 領隊：黃維賢 指導：黃雅杏

0476 撒韻哈勇 (2.3) 0477 黃亭雅 (2.3) 0478 黃如焄 (15) 0479 杜昀靜 (14.15.23)

0480 李欣芫 (15.16) 0481 李宛亭 (16.23) 0482 陳彰瑄 (11.16) 0483 張儷倩 (11.12.23)

0484 宋珮琪 (1.2.23) 0485 魏呈恩 (1) 0486 吳依瑾 (13.14) 0487 杜育慧 (11.23)

0488 李心慈 (12.13) 0489 楊佳芳 (12.13.23)

助理指導：簡榮基

普台高中

男子田徑： 領隊：林秋惠 指導：黃喬宏

0490 黃惟心 (2.11.24) 0491 李榮峰 (15.16.24) 0492 陳廣祐 (13.24) 0493 楊凱曄 (15.16.24)

助理指導：周彥伶

南投縣103年中小學聯合體育競賽國中組田徑賽隊職員名單

三光國中

男子田徑：	領隊：張瑞祥	指導：陳贊宇	助理指導：陳宏沛	
0494 葉翰霖 (2.11)		0495 張祐嘉 (12.13.23.24)	0496 陳立軒 (12)	0497 陳世彬 (12)
0498 陳威昇 (13.14.23.24)		0499 易宗霖 (13.19)	0500 林俊諺 (14.15.23.24)	0501 呂坤珉 (14.15.23.24)
0502 陳國嘉 (15)		0503 陳柏宗 (21.23.24)	0504 陳憲明 (2.21)	0505 陳彥勳 (1.23.24.26)
0506 林俊利 (1)		0507 陳宏誠 (1)	0508 陳昱安 (26)	0509 張維洲 (5.26)
0510 柯承輝 (5.7)		0511 李子奇 (6.5)	0512 許宏嘉 (19.21.23.24)	0513 王榮熙 (11.19)
0514 張致愷 (2)		0515 陳昱廷 (11)		
女子田徑：	領隊：張瑞祥		助理指導：林俊宏	
0516 陳佳婷 (11.19.23.24)		0517 賴淑真 (2.11.23.24)	0518 李昕怡 (12.13.23.24)	0519 甘青殷 (12.13.23.24)
0520 陳慧羚 (14.15.23.24)		0521 林佩宜 (14.15)	0522 梁鳳如 (19.21.23.24)	0523 謝佩珊 (19.21.23.24)
0524 易佳玟 (7.5)		0525 易佳儀 (14.15)		

三育國中部

男子田徑：	領隊：劉嘉雄	指導：黃文雄
0526 石晉韋 (26)		0527 黃欣源 (26)

中興國中

男子田徑：	領隊：李枝桃	指導：吳博正		
0528 蔡宇弦 (2)		0529 邱聖哲 (2)	0530 張祐綸 (2)	0531 王順德 (3)
0532 簡俊翔 (3)		0533 林家揚 (5)	0534 楊士賢 (5)	0535 王侑強 (12)
0536 藍詠瑞 (12)		0537 吳昱承 (1)	0538 林芷揚 (15)	0539 曾堃昊 (5)
女子田徑：	領隊：李枝桃	指導：吳博正		
0540 林玟妍 (11)		0541 黃韋寧 (23)	0542 簡妙軒 (23)	0543 張庭瑜 (11.23)
0544 林姿綺 (3.23)		0545 吳昭盈 (23)	0546 楊采芳 (23)	0547 林淑媛 (5)
0548 曾羿玲 (1)		0549 李昕育 (2.11)		

仁愛國中

男子田徑：	領隊：李孟桂	指導：東智瑋	助理指導：陳金山	
0550 洪孝麒 (13.14)		0551 劉宇翔 (24)	0552 乃俊綸 (24)	0553 李釋韋 (24)
0554 余冠全 (24)				
女子田徑：	領隊：李孟桂	指導：東智瑋	助理指導：阮金山	
0555 瑪朗·宋吉嵐 (12)		0556 劉宜芳 (14)	0557 林玟君 (14)	

日新國中

男子田徑：	領隊：吳國彰	指導：黃皓塵	助理指導：鄭淳月	
0558 洪銘翊 (12.13.24)		0559 陳永峻 (12.24)	0560 莊浚毅 (13.14.24)	0561 鄭天淇 (5.24)
0562 洪子欣 (13.23)		0563 廖政瑜 (14)	0564 王騰瑋 (14.15)	0565 劉韋閔 (15.24)
0566 林重光 (2.23.26)		0567 鍾億緣 (21.23.26)	0568 許博翔 (21.23.26)	0569 李宇哲 (19.21.23)
0570 林建奇 (6.5)		0571 陳健榮 (6.5)		
女子田徑：	領隊：吳國彰	指導：黃皓塵	助理指導：鄭淳月	
0572 梁家瑜 (14.15.23.24)		0573 李佩珊 (14.21.23.24)	0574 孫采吟 (3.23.24.26)	0575 洪敏鳳 (21.23.24.26)
0576 張詠純 (3.19.23.24)		0577 林昕儀 (21.23.24.26)		

水里國中

男子田徑：	領隊：陳啟濃	指導：邱婉晴	助理指導：鐘世閔	
0578 江兆凱 (11.14.23.24)		0579 林哲立 (15.26)	0580 徐子元 (2.11.23.24)	0581 邱柏睿 (12.14)
0582 金凱恩 (15.21.24)		0583 張碩文 (7.5)	0584 吳朝權 (12)	0585 邱巾哲 (2.23.24.26)
0586 谷奉悅 (13.23.24)		0587 伍祈恩 (23)	0588 謝銘軒 (19.21)	
女子田徑：	領隊：陳啟濃	指導：邱婉晴	助理指導：謝文淇	
0589 全佳馨 (5.6)		0590 田巧君 (1.26)	0591 金任宜 (11.19.23.24)	0592 徐月恩 (14.15)
0593 谷芷芸 (12.26)		0594 谷欣茹 (11.12.23.24)	0595 邱郁心 (1.14.23.24)	0596 徐日恩 (2.19.23.24)
0597 陳昭容 (2.13.23.24)		0598 谷欣雅 (13.14.24)		

北梅國中

男子田徑：	領隊：吳毓真	指導：曾伯郎		
0599 蘇煒翔 (7)		0600 林正雄 (5.6)	0601 王振宇 (7)	0602 劉育新 (6)
0603 劉育政 (6)		0604 高凱軒 (7)		

同富國中

男子田徑：	領隊：沈明仁	指導：莊孟融	助理指導：卓永昌	
0605 蕭楷焱 (23.24)		0606 謝韶翔 (13.15.23.24)	0607 余一震 (7.6)	0608 蔡廣威 (2.12.23.24)
0609 余振環 (2.13.24)		0610 金浩平 (2.19.23)	0611 彭敬閔 (7.5)	

女子田徑：	領隊：沈明仁	指導：莊孟融	助理指導：王馥蓉	
0612 林余芯 (7.5)		0613 甘聖潔 (6.5)	0614 伍欣潔 (5.6)	0615 金智鈴 (7.6)
名間國中				
男子田徑：	領隊：林紹湖	指導：吳竺軒	助理指導：林世芳	
0616 謝昌儒 (19.21.23.24)		0617 王健宇 (13.14.24)	0618 施建維 (11.13.23.24)	0619 全博恩 (5.6)
0620 陳冠富 (2.12.23.24)		0621 陳弘哲 (11.23)	0622 吳哲宇 (7)	0623 林紘禕 (1.2)
0624 江旻諭 (1)		0625 申崇輝 (11.12.23.24)	0626 陳宥愷 (12.13.23.24)	0627 廖庭譽 (5)
0628 劉威德 (5.6)		0629 簡健丞 (2)		
女子田徑：	領隊：林紹湖	指導：吳竺軒	助理指導：許志宏	
0630 童映慈 (1.2.23.24)		0631 童映滋 (1.11.23)	0632 林雅萍 (13.15.23.24)	0633 吳向柔 (1.13.23.24)
0634 江沂樺 (2.13.23.24)		0635 吳燕貞 (11.12.23.24)	0636 洪培甄 (12.24)	0637 賴好昕 (5.6)
旭光國中部				
男子田徑：	領隊：劉民專	指導：林明玄		
0638 石翔碩 (12.23.24)		0639 潘天恩 (11.12.23.24)	0640 蔡冠樺 (12.13.23.24)	0641 李峻毅 (11.23)
0642 張育綸 (11)		0643 李建忠 (14.24)	0644 廖志堃 (13.24)	0645 洪良翰 (15)
0646 蔡于傑 (13.24)		0647 許家維 (2)	0648 白育誠 (14)	0649 林彥文 (14.19)
0650 李承翰 (19)		0651 張智豪 (15)		
女子田徑：		指導：張華元		
0652 劉晴雯 (12.13.23)		0653 李欣恬 (11.12.23)	0654 涂曜顥 (11.12.23)	0655 王若綺 (23)
0656 張郁珮 (5)		0657 林佳蓉 (5.23)	0658 蔣淑湄 (23)	0659 莊佳姍 (11)
竹山國中				
男子田徑：	領隊：李志慶	指導：林嵩棧	助理指導：李幸陵	
0660 蕭全城 (2.19)		0661 林敬豪 (19.21)	0662 陳侑呈 (2.11)	0663 張峻維 (14.15)
0664 曾任儀 (12.13)		0665 林子元 (14.15)	0666 林柏育 (12.19.23.24)	0667 石崇邦 (1)
0668 林祐任 (1.2)		0669 何建儒 (11.12)	0670 林辰龍 (5.14)	0671 張庭瑋 (15)
0672 林岳煌 (11.13)				
女子田徑：	領隊：李志慶	指導：林嵩棧		
0673 陳姿穎 (12.13)		0674 林倩如 (12.14)	0675 高楚妍 (12.13)	
均頭國中				
男子田徑：	領隊：馬惠娣	指導：鄭幸妣		
0676 蔡承翰 (11.23)		0677 李曜宇 (11.23)	0678 王奕翔 (2)	0679 楊士玄 (2.23)
0680 吳雨晉 (11.23)		0681 張乃仁 (2)		
宏仁國中				
男子田徑：	領隊：蘇雅萍	指導：王敏姿	助理指導：黃麗華	
0682 張家銘 (1.23.24)		0683 劉家成 (13.23.24)	0684 李智威 (15)	0685 梁鎮桂 (11.23.24)
0686 陳敬斌 (21.24)		0687 廖元融 (21.24)	0688 楊宥陞 (24)	0689 曾友詳 (11.23)
0690 徐梓祐 (15.24)		0691 葉品緒 (12.23)	0692 郭昭毅 (5)	
女子田徑：	領隊：陳恆旭	指導：王敏姿	助理指導：黃麗華	
0693 丁子芸 (13.23.24)		0694 鄭羽荷 (11.23.24)	0695 黃珮慈 (11.23.24)	0696 伊婉·余悅 (1.23.24)
延和國中				
男子田徑：	領隊：燕裘麗	指導：董勳遠		
0697 魯丞恩 (5)		0698 林士瑋 (15)	0699 王天翔 (11)	
女子田徑：	領隊：燕裘麗	指導：董勳遠		
0700 張紫玲 (11)				
社寮國中				
男子田徑：	領隊：劉松彥	指導：蔡宇柔	助理指導：宋建鋒	
0701 陳柏誌 (2.26)		0702 黃祐禎 (5.6)	0703 莊嘉宏 (5.6)	0704 李國隆 (5.6)
南投國中				
男子田徑：	領隊：戴國華	指導：簡嘉德	助理指導：李維嘉	
0705 藍峻毅 (11.12.23.24)		0706 簡國俯 (5.6)	0707 洪柏捷 (5.6)	0708 陳鵬仁 (6.7)
0709 藍甲原 (11.12.23)		0710 黃偉浩 (14.15.24)	0711 劉員甫 (1)	0712 林國麟 (13.21.24)
0713 蔡尚霖 (13.21.23.24)		0714 黃韋程 (12.13.23.24)	0715 張元祈 (14.15.24)	0716 魏士展 (14)
0717 張宇豪 (2.11.23)		0718 薛秉豐 (21.24)	0719 張富澤 (2)	0720 黃儒文 (15)
女子田徑：	領隊：吳添福	指導：簡嘉德		
0721 張家瑜 (11.12.23.24)		0722 徐鈞穩 (11.12.23.24)	0723 廖俐雯 (13.21.24)	0724 許家瑩 (13.21.23.24)
0725 潘愉晴 (5.6)		0726 葉美姣 (14.15.24)	0727 謝雨涵 (14.15.24)	0728 藍珮榕 (14.23)
0729 許瑋庭 (15)		0730 吳婉茹 (2.19)	0731 李孟諦 (2.19)	0732 魏湘庭 (13)
0733 陳盈如 (11.19.23)		0734 陳家顥 (12.23)		

南崗國中

男子田徑：領隊：何光明 指導：江曉帆 助理指導：王伯中
0735 林浩愉 (5) 0736 陳蒲萱 (11.13.23) 0737 陳樺葦 (2.11.23) 0738 李宗傑 (15)
0739 張信騰 (15) 0740 駱辰維 (23)

女子田徑：
0741 朱若安 (5) 0742 陳玥汝 (11) 0743 簡嘉伶 (5) 0744 莊力瑩 (2)

埔里國中

男子田徑：領隊：全正文 指導：李金和 助理指導：林勝國
0745 蘇俞豪 (19.21.23.24) 0746 孫俊傑 (11.12.23.24) 0747 黃立豪 (11.12.23.24) 0748 李育修 (13.14.23.24)
女子田徑：領隊：全正文 指導：李金和 助理指導：王維宏
0749 陳昱玟 (12.13)

草屯國中

男子田徑：領隊：黃建樹 指導：官美璉
0750 林俊佑 (11.12.23) 0751 曾俊維 (11.12.23) 0752 程昌臨 (2) 0753 王詠宇 (13.23.24)
0754 葉郁彬 (15.24) 0755 徐邦瑜 (14) 0756 陳柏辰 (15.24) 0757 王宥凱 (13)
0758 周主文 (23.24)

女子田徑：領隊：黃建樹 指導：官美璉
0759 黃曼慈 (2.11) 0760 洪佩琪 (2.11)

魚池國中

男子田徑：領隊：廖慶華 指導：高明盛 助理指導：張瓊心
0761 潘國仁 (11.14.23) 0762 吳駿彥 (12.23) 0763 陳昱凱 (23) 0764 陳又嘉 (11.23)

普台國中

男子田徑：領隊：林秋惠 指導：黃喬宏
0765 洪崑翔 (5.12.24) 0766 徐紀鏞 (12.13.24) 0767 洪健修 (12.13.24) 0768 陳相元 (13.24)
0769 洪德淳 (14.15.24) 0770 朱志鴻 (14.15.24) 0771 劉子健 (5.24) 0772 陳昱誠 (14.15.24)

女子田徑：
0773 陳心好 (11.12.23.24) 0774 郭瑾瑢 (11.12.23.24) 0775 蔡沚濤 (13.23.24) 0776 楊子慧 (13.23.24)
0777 李家萁 (11.12.23.24) 0778 周慕梅 (14.15.23.24) 0779 鄭雯心 (14.15.23.24) 0780 吳孟玟 (14.15.23.24)

集集國中

男子田徑：領隊：曹舜賢 指導：陳郁椀 助理指導：鐘仲億
0781 徐睿成 (14.15) 0782 石承可 (11)

瑞峰國中

男子田徑：領隊：黃美玲
0783 袁顯琳 (11.23) 0784 曾崇恩 (11.23) 0785 楊鎧鴻 (23) 0786 祝詠鴻 (23)
0787 吳冠儀 (23)

女子田徑：領隊：黃美玲
0788 黃竹欣 (23) 0789 黃婷鈺 (23) 0790 陳美玲 (23) 0791 張雅涵 (23)

鳳鳴國中

男子田徑：領隊：陳國樑 指導：紀志良
0792 王威誠 (5.6) 0793 史育誠 (5.6) 0794 沈祐辰 (5.6) 0795 許嘉哲 (12)

女子田徑：
0796 高子菱 (5.23) 0797 劉馨方 (14.23) 0798 陳子涵 (5.23) 0799 陳韋甄 (5.23)
0800 楊鳳瑄 (23) 0801 李孟庭 (23) 0802 陳蕙婷 (23) 0803 施凱玲 (23)

營北國中

男子田徑：領隊：蕭進賢 指導：石啓佑 助理指導：田慧晶
0804 洪仲佑 (11) 0805 林志峰 (11)

女子田徑：領隊：石啓佑 指導：田慧晶 助理指導：洪國倫
0806 鄭佳旻 (11.12)

南投縣103年中小學聯合體育競賽國小組田徑賽隊職員名單

人和國小

男子田徑：領隊：伍福義 指導：賽.伊斯利端 助理指導：呂家賢
 0001 田鴻傑 (23.25) 0002 全慈安 (23.25) 0003 郎爾塔娜比瑪 (2.23) 0004 田瑋浩 (23)
 0005 幸澤霖 (23) 0006 全浩平 (10.11.23)
 女子田徑：助理指導：田春梅
 0007 金芳柔 (10.11.23) 0008 田芯 (25) 0009 金莉仙 (23.25) 0010 田佳珍 (10.11.23)
 0011 全語雯 (2.23)

大成國小

男子田徑：領隊：林取德 指導：卓惠美 助理指導：李家龍
 0012 張尊堯 (11.23) 0013 黃昱綸 (10.11.23) 0014 黃柏鈞 (10.23) 0015 沈淵 (2.12.23)
 0016 張耕齊 (12) 0017 邱國楨 (2.23)
 女子田徑：領隊：高如俐 指導：陳明達 助理指導：彭淑娟
 0018 彭思婷 (10.11.23) 0019 陳欣瑜 (10.23) 0020 紀予晴 (2.11.23) 0021 蕭惠予 (2.12.23)
 0022 王翊瑄 (12.23)

弓鞋國小

男子田徑：領隊：吳秀美 指導：吳瑞敬 助理指導：陳莉環
 0023 蔣宸詳 (11.12.23) 0024 陳俊全 (1.10.23) 0025 陳柏殷 (2.11.23) 0026 陳建伯 (12.23)
 0027 陳冠辰 (10.23)
 女子田徑：領隊：吳秀美 指導：吳瑞敬 助理指導：黃靜音
 0028 陳虹毓 (12.23) 0029 劉佩潔 (1.2) 0030 李亞怡 (2.11.23) 0031 張維慈 (12.23)
 0032 陳芝瑜 (10) 0033 陳紅樺 (10.23) 0034 謝欣蓓 (1.23) 0035 呂芯儀 (11.23)

中原國小

男子田徑：領隊：洪碧伶 指導：陳漢章 助理指導：孔淑美
 0036 廖翌翔 (11.12.23) 0037 張鈺偉 (11.12.23) 0038 李泓毅 (1.23.25) 0039 張博鈞 (9.23.25)
 0040 陳柏均 (2) 0041 李昌壕 (2) 0042 廖御麟 (5) 0043 洪廷郝 (5)
 0044 李杰倫 (9) 0045 洪承佑 (10.23) 0046 李蕙祥 (10.23)
 女子田徑：領隊：洪碧伶 指導：洪勝展 助理指導：陳漢章
 0047 蕭阡慧 (11.12.23) 0048 趙詩涵 (10.23) 0049 張好華 (12.23) 0050 簡偲安 (1.2.23)
 0051 戴苑君 (11.23) 0052 李軒瑜 (10.23) 0053 洪靖淳 (1)

中峰國小

男子田徑：領隊：王志成 指導：曾毓婷
 0054 丁守忠 (11.12)
 女子田徑：指導：劉永潔 助理指導：黃瑞昌
 0055 羅于婕 (1.12.23) 0056 詹佳芳 (2.10.23) 0057 梁藝加 (1.2.23) 0058 顏暄 (10.11.23)
 0059 林雯惠 (11.12.23)

仁愛國小

男子田徑：
 0060 施芷葳 (10.23) 0061 徐英傑 (11.23) 0062 劉宇安 (23) 0063 曾韶安 (23)
 0064 李家銓 (23) 0065 邱茂薰 (5)
 女子田徑：
 0066 田聖穗 (11.23) 0067 古亭恩 (10.23) 0068 徐馬昱雯 (10.23) 0069 王婕妤 (23)
 0070 施芷芯 (23)

太平國小

男子田徑：
 0071 秦東彬 (9)

水里國小

男子田徑：領隊：周進科 指導：莊凱成 助理指導：湯杰勝
 0072 陳逸哲 (10.11) 0073 劉家璋 (9.10)
 女子田徑：領隊：周進科 指導：黃雅蘭
 0074 鍾昀軒 (11.12)

北港國小

男子田徑：
 0075 戴佑任 (1) 0076 陳文家 (1) 0077 李水益 (2) 0078 陳嘉豪 (2)
 女子田徑：
 0079 鍾明秀 (1) 0080 謝喻心 (1)

史港國小

男子田徑：領隊：徐昌義 指導：洪進隆
0081 王靖瑄 (1.25)

助理指導：莊毓娟

平和國小

男子田徑：領隊：吳錦謀 指導：呂超菁
0082 陳家暉 (10.23) 0083 廖柏翰 (10.11.23)
0086 蔡義豐 (1.12) 0087 邱庭義 (23.25)
0090 吳建宏 (5) 0091 施雨華 (5)
女子田徑：領隊：吳錦謀 指導：呂超菁
0094 簡綺慧 (10.23) 0095 李昀蓁 (10.11.23)
0085 陳怡兒 (11.23)

助理指導：繆志文
0084 邵柏維 (11.23.25) 0093 張詠程 (2)
0088 曾守謙 (9) 0089 潘政韻 (9)
0092 張彥勝 (1.2)
助理指導：曾筱薇
0096 李宜軒 (12.23) 0097 曾琬雅 (2)

平林國小

男子田徑：領隊：黃春華 指導：黃偉誌
0098 許育銘 (9.10) 0099 賴凱衡 (9.10)

助理指導：王志軒

弘明實驗國小部

男子田徑：
0100 陳衍成 (9.11)

光華國小

男子田徑：領隊：詹子杰 指導：余進堃
0101 白晉瑋 (10.11.23) 0102 洪翊宸 (2.12.23)
0105 莊鎮鴻 (11.12.23)
女子田徑：領隊：詹子杰 指導：余進堃
0106 曾曉慶 (10.11.23) 0107 賴映儒 (12.23)
0110 沈好宸 (10.11.23)

助理指導：王明山
0103 李承鴻 (2.9.23) 0104 李政軒 (10.23)
助理指導：翁霖慧
0108 陳雨群 (1.23.25) 0109 吳雨咸 (1.12.23)

名崗國小

男子田徑：領隊：謝再智 指導：洪正上
0111 郭信毅 (10.11.23) 0112 陳政榮 (11.12.23)
0115 游岸翰 (5.9) 0116 陳俊凱 (1)
0119 黃保軒 (1.2.23)
女子田徑：領隊：謝再智 指導：洪正上
0120 陳育欣 (11.12.23) 0121 黃文姿 (2.10.23)
0124 陳玉真 (2.12.23) 0125 陳月馨 (5.9)

助理指導：黃信銘
0113 陳銘斌 (10.23) 0114 陳政佑 (5.23.25)
0117 陳建蒼 (9.25) 0118 陳柏任 (2.12.23)
助理指導：黃信銘
0122 陳嫻璇 (1.23.25) 0123 甘靜妤 (10.11.23)
0126 陳亭倩 (5.9) 0127 蔡好昕 (1.23)

名間國小

男子田徑：領隊：黃美鳳 指導：張媛媛
0128 張子中 (1.2.23) 0129 林宥呈 (11.12.23)
0132 蔡周承 (10.23.25) 0133 陳柏諺 (10.11.23)
女子田徑：領隊：黃美鳳 指導：李建民
0135 許語嫻 (1.2.23) 0136 仝博雅 (5.9)
0139 蔡佳紋 (11.12.23) 0140 陳怡雯 (10.11.23)

助理指導：林溫桂 陳恆楨
0130 陳昱安 (1.2.23) 0131 陳奕翔 (5.9)
0134 吳威瑯 (12.23)
助理指導：陳德來 林志明
0137 陳季優 (1.2.23) 0138 彭子刪 (10.12.23)

成城國小

男子田徑：領隊：許建睿 指導：蔡裕隆
0141 邱志鵬 (9) 0142 顏維廷 (5)

助理指導：陳建隆

竹山國小

男子田徑：領隊：鄒庚辛 指導：黃至精
0143 鄭鈞華 (10.23) 0144 施宏霖 (11.12.23)
0147 紀禎軒 (12.23) 0148 廖柏程 (10)
女子田徑：領隊：鄒庚辛 指導：梁明
0150 黃子珈 (11.23) 0151 廖芝淇 (2.10.23)
0154 呂易璇 (2.23)

助理指導：侯耀庭
0145 林榆勝 (2.23) 0146 林筠濤 (23)
0149 陳景舜 (11.23)
助理指導：林燦輝
0152 汪千惠 (10.23) 0153 劉冠妤 (11.12.23)

秀林國小

男子田徑：領隊：易丕修 指導：柯俊欽
0155 蔡曜鴻 (2)

助理指導：張琳婉

秀峰國小

男子田徑：領隊：梅文慧 指導：張銘麟
0156 黃士銘 (2.9)
女子田徑：領隊：梅文慧 指導：張銘麟
0157 林以融 (2.9)

助理指導：侯家淵

助理指導：吳仁俊

育英國小

男子田徑： 領隊：黃文生 指導：鄭景文
0158 黃煒倫 (5.9) 0159 陳柏安 (9)
女子田徑： 領隊：黃文生 指導：鄭景文
0161 賴立文 (5) 0162 羅心姸 (5.9)

助理指導：劉姍佩
0160 巫竣洲 (5)
助理指導：劉姍佩
0163 古文綺 (9)

育樂國小

男子田徑：
0164 劉冠廷 (11.12)
女子田徑：
0165 黃彥蓉 (11.12) 0166 李心慈 (10.11)

延平國小

男子田徑： 領隊：陳榮昌 指導：王秀芳
0167 陳志翔 (5.9) 0168 羅貫維 (2.25)
女子田徑： 領隊：陳榮昌 指導：王秀芳
0170 柯純薪 (2.10.23) 0171 曾辰盈 (1.2.23)
0174 葉書蓉 (11.23)

助理指導：蔣順興
0169 賴彥志 (1.2)
助理指導：陳俊鋒
0172 黃瑛娟 (11.12.23) 0173 劉佩瑜 (10.12.23)

東光國小

男子田徑：
0175 林育德 (9.12)

虎山國小

男子田徑： 領隊：周維賢 指導：葉文極
0176 洪諒鈞 (5) 0177 潘辰豪 (12)
女子田徑： 領隊：周維賢 指導：張力照
0178 簡好珊 (10.23) 0179 陳鈺婷 (10.11.23)
0182 吳翊萱 (12.23) 0183 張禕庭 (2.9)

助理指導：林玉立
助理指導：葉文極
0180 劉佳昀 (11.23) 0181 莊雅淳 (12.23)
0184 林星主 (2)

長福國小

男子田徑： 領隊：郭木山 指導：房振謙
0185 湯柏賢 (10.12)

助理指導：廖婉雯

前山國小

男子田徑： 領隊：劉仲芳 指導：游明亮
0186 歐智勤 (11.12)

助理指導：許天煦

南光國小

男子田徑： 領隊：莊淑貞 指導：陳浚輝
0187 馬劭威 (5.9) 0188 胡凱 (2.10)
0191 張翔宇 (5)
女子田徑： 領隊：莊淑貞 指導：林煌添
0192 曾君慈 (10.11.23) 0193 陳以琳 (2.10.23)
0196 游硯婷 (2) 0197 田好蕙 (5)

助理指導：阮玉鵬
0189 盧世傑 (10.11) 0190 朱政皇 (2.11)
助理指導：阮玉鵬
0194 鄭辰昕 (11.12.23) 0195 陳彥含 (12.23)

南投國小

男子田徑：
0198 張睿恩 (2.10.23) 0199 張登煌 (2.12.23)
女子田徑：
0202 陳正君 (5.9) 0203 陳芊樺 (2.12.23)
0206 張文甄 (1.23.25) 0207 劉佩怡 (11.12.23)

0200 楊翰薪 (11.12.23) 0201 黃仲賢 (10.11.23)
0204 王于軒 (11.23) 0205 陳思婷 (1.23.25)

春陽國小

男子田徑： 領隊：梁有章 指導：朱懿憶
0208 潘宇成 (10.11)
女子田徑： 領隊：梁有章 指導：田慧瑜
0209 余歡 (9.23) 0210 許方瑀 (11.23)
0213 何佳馨 (10.23) 0214 劉孟秋 (9)

助理指導：田慧瑜
助理指導：朱懿憶
0211 陳品旋 (10.11.23) 0212 林子櫻 (10.23)
0215 高翊涵 (5)

埔里國小

男子田徑： 領隊：陳茂德 指導：田雨樹
0216 黃立翔 (10.11.23) 0217 巫函峻 (10.11.23)
0220 潘昱宏 (23) 0221 巫品鞍 (5.9)
0224 曾政皓 (12.23)
女子田徑： 領隊：陳小娟 指導：邱俊師
0225 曹婉柔 (10.11.23) 0226 江采倪 (11.12.23)
0229 辜韻縈 (5.9.23) 0230 卓伶 (2.9.23)

助理指導：姜玲慧
0218 徐庭瑞 (12.23) 0219 周恆 (2)
0222 童濂毅 (5) 0223 黃子晏 (2.23)
助理指導：曾秀莉
0227 鄭宇容 (12.23) 0228 簡祐筠 (10.23)
0231 盧鈺鈞 (2)

草屯國小

男子田徑：領隊：陳恒聰 指導：黃昶嘉
0232 李尹銜 (9) 0233 洪銘駿 (2.11)
0236 魏新元 (25) 0237 葉家愷 (12)
女子田徑：領隊：陳恒聰 指導：林佳玫
0239 洪君容 (10.23) 0240 葉香織 (9.11.23)
0243 蔡欣妤 (5.25) 0244 林冠汝 (9.12.23)

助理指導：鄭月雲
0234 謝秉寰 (9.12) 0235 王信雄 (25)
0238 洪敬翔 (10.11)
助理指導：廖天賦
0241 黃辰瓚 (2.23.25) 0242 許雅婷 (10.23)
0245 洪萱育 (11.23)

郡坑國小

女子田徑：領隊：蔡政道 指導：馮盛瑜
0246 許景瑜 (11.12) 0247 葉品宜 (11.12)

康壽國小

男子田徑：領隊：江坤鈺 指導：洪國隆
0248 陳貝熹 (11.23) 0249 簡稚凱 (11.23)
0252 徐宇廷 (10.12.23)
女子田徑：領隊：江坤鈺 指導：洪國隆
0253 陳怡靜 (11.23) 0254 謝玉美 (11.23)
0257 張侑婷 (23)

助理指導：曾國晃
0250 蕭鈺霖 (10.23) 0251 黃士庭 (12.23)
助理指導：曾國晃
0255 李雍和 (10.12.23) 0256 康淨涵 (12.23)

桶頭國小

男子田徑：領隊：林惠娟 指導：黃新政
0258 廖曉東 (10.11) 0259 沈禎毅 (11.12)
女子田徑：領隊：林惠娟 指導：黃新政
0261 紀佩君 (10.11) 0262 廖佳玟 (10)

0260 張元昱 (25)
0263 陳芳嫻 (11.12)

魚池國小

男子田徑：領隊：尤長盈 指導：鄭乃銘
0264 蔣子豪 (5.9) 0265 楊凱鈞 (5)
0268 吳維澈 (10.11.23) 0269 何韶鈞 (2)
0272 王子杰 (23)
女子田徑：領隊：尤長盈 指導：李政春
0273 陳靖瑜 (9.23.25) 0274 巫悅菱 (5.25)
0277 李欣樺 (2.11.23) 0278 王婷珈 (10.11.23)

助理指導：蘇慧如
0266 吳凱明 (9.23.25) 0267 王耀輝 (11.12.23)
0270 巫孟哲 (2.23) 0271 石承恩 (10.12.23)
助理指導：王仁忠
0275 高佳柔 (2.12.23) 0276 王婉馨 (10.12.23)
0279 巫奕林 (1.23) 0280 洪偲嘉 (5.9)

富功國小

男子田徑：領隊：林文祥 指導：盧宗賢
0281 利旗恩 (5) 0282 廖宇閔 (10)
女子田徑：領隊：林文祥 指導：盧宗賢
0283 高靖琪 (23) 0284 吳婉宜 (23)
0287 高佳誼 (23) 0288 賴姿妤 (23)

助理指導：賴俊安
助理指導：賴俊安
0285 許繡心 (23) 0286 李承穎 (23)

普台國小

男子田徑：領隊：蔡俊和 指導：賴世偉
0289 徐子問 (12.23) 0290 張晏翔 (23.25)
0293 嚴傳薪 (9) 0294 李岳橙 (5.10.23)
0297 劉岳勳 (2.10.23) 0298 賴兆昇 (1.12.23)
女子田徑：領隊：蔡俊和 指導：賴世偉
0300 許熒軒 (1.2.23) 0301 張綿綿 (1.12.23)
0304 吳宜芳 (10.11.23) 0305 魏梓儀 (9.23.25)

0291 黃子耀 (1) 0292 洪偉哲 (2.11.23)
0295 簡聞陞 (11) 0296 陳嘉峒 (25)
0299 陳羿安 (5.9)
0302 彭羽柔 (11.12.23) 0303 葉乃瑞 (2.12.23)
0306 余晏君 (10)

港源國小

男子田徑：指導：林舜彬
0307 劉城輔 (11) 0308 盧冠鈞 (11)

0309 陳弘霖 (11)

發祥國小

男子田徑：領隊：吳錫法 指導：陳崇盛
0310 楊可軍 (1) 0311 高亞昇 (5)
0314 巫澤亞 (9)
女子田徑：領隊：吳錫法 指導：許鳳倩
0315 張馨婷 (1.9) 0316 林芷葳 (2)
0319 李依婕 (2.11) 0320 廖育芬 (10)

助理指導：劉麗娜
0312 張聖榮 (5) 0313 潘宇寰 (10)
助理指導：許博明
0317 楊寧 (5) 0318 張芯盈 (9)
0321 高妍虹 (10)

新街國小

男子田徑：領隊：吳憲鎮 指導：遲正憲
0322 王永生 (10) 0323 陳玟諺 (10)
0326 松祈恩 (9.11.23) 0327 全凱祥 (9)
0330 方凱恩 (11.12.23)

助理指導：陳一文
0324 司瑞成 (10) 0325 陽詠翔 (9.11.23)
0328 幸偉強 (12.23) 0329 鍾浩宇 (12)

新鄉國小

男子田徑：領隊：王勝輝 指導：林育聖 助理指導：全主顯
0331 田皓恩 (9.11) 0332 全聖明 (2.10)
女子田徑：指導：林育聖 助理指導：全主顯
0333 全怡安 (2.12) 0334 田歆 (2.10)

新豐國小

男子田徑：領隊：吳亞玲 指導：陳孟祥 助理指導：黃偉傑
0335 高立奇 (2) 0336 李冠偉 (23) 0337 許仲豪 (10.23) 0338 廖義竣 (23)
0339 賴彥誠 (10.11.23) 0340 謝政傑 (11.23)
女子田徑：領隊：吳亞玲 指導：陳孟祥 助理指導：蔡慶成
0341 張紆綺 (10.11.23) 0342 賴思妤 (10.23) 0343 王榆蕎 (11.12.23) 0344 王暉婕 (2.12.23)
0345 田亭之 (5.9.23)

僑建國小

男子田徑：領隊：袁永林 指導：蕭宇呈 助理指導：林毓彥
0346 林詮鑑 (9.11) 0347 田文杉 (5.9)
女子田徑：領隊：袁永林 指導：蕭宇呈 助理指導：林毓彥
0348 楊于萱 (11) 0349 胡純榛 (5.9) 0350 梁素鳳 (5.9)

嘉和國小

男子田徑： 0351 陳信豪 (25) 0352 王恩 (12) 0353 簡佑廷 (11)

漳興國小

男子田徑：領隊：林宜城 指導：曾偉財 助理指導：朱巽傑
0354 楊翔裕 (10.11.23) 0355 王崇羽 (2.23) 0356 曾建豪 (5.9) 0357 張家弘 (23)
0358 黃茂竣 (10.23)
女子田徑：領隊：林宜城 指導：曾筱茹 助理指導：曾偉財
0359 吳瑋珊 (2.10) 0360 張庭瑄 (9)

碧峰國小

男子田徑：領隊：陳文燦 指導：吳政兼 助理指導：史文忠
0361 陳心志 (1.23) 0362 胡志杰 (2.23) 0363 吳欣祐 (23) 0364 白晉豪 (2.23)
0365 林鈺翔 (5) 0366 江丞尙 (5.23.25)
女子田徑：領隊：陳文燦 指導：吳政兼 助理指導：周忠毅
0367 白美智 (2) 0368 許芳瑜 (2)

德化國小

男子田徑：領隊：簡文益 指導：李明倫 助理指導：趙元炤
0369 石昆霖 (9.12)
女子田徑：領隊：簡文益 指導：李明倫 助理指導：王昱元
0370 王歆評 (2.11) 0371 黃子庭 (2.11) 0372 王姿云 (9.12)

德興國小

男子田徑：領隊：吳碧霞 指導：吳啟得 助理指導：張益睿
0373 鄒奇融 (10.11) 0374 劉佳瑋 (10.11) 0375 王映凱 (12)
女子田徑：領隊：吳碧霞 指導：吳啟得 助理指導：洪莉云
0376 王侑琇 (9)

營盤國小

男子田徑：領隊：楊永松 指導：陳重堅 助理指導：吳文明
0377 余博丞 (11.12) 0378 陳柏霖 (5) 0379 陳柏翰 (5)

廬山國小

男子田徑： 助理指導：黃信嵐 蔡永賢
0380 沈耀威 (9.23) 0381 全文俊 (9) 0382 林文軒 (10.23) 0383 楊子武 (23)
0384 巫佳恩 (2.11.23)

南投縣103年中小學聯合體育競賽高男組田徑比賽名單

高男跳高	紀錄：	本縣：2.17	大會：1.95
	15. 決賽：21日 11:15 (本項共 3人報名)		
	0445 戴鈞偉(草商) 0447 陳奕任(草商) 0465 鄭稚霖(草商)		
高男跳遠	紀錄：	本縣：7.18	大會：6.83
	17. 決賽：21日 13:00 (本項共 9人報名)		
	0385 林必安(三高) 0398 江其輝(五高) 0399 楊博惇(五高) 0400 謝泓諺(五高) 0427 李國榮(旭高)		
	0444 廖韋傑(草商) 0446 洪學良(草商) 0463 金凱聖(草商) 0490 黃惟心(普台)		
高男撐竿跳高	紀錄：	本縣：5.01	大會：4.40
	13. 決賽：21日 10:25 (本項共 3人報名)		
	0448 李晉偉(草商) 0465 鄭稚霖(草商) 0474 潘碩瑩(草商)		
高男三級跳遠	紀錄：	本縣：15.19	大會：13.44
	28. 決賽：21日 15:30 (本項共 3人報名)		
	0444 廖韋傑(草商) 0445 戴鈞偉(草商) 0463 金凱聖(草商)		
高男推鉛球	紀錄：	本縣：15.72	大會：14.33
	40. 決賽：22日 13:00 (本項共 8人報名)		
	0389 曾恩(三高) 0401 李紹偉(五高) 0402 翁家瑋(五高) 0430 洪浚翔(旭高) 0441 黃明仁(竹高)		
	0467 汪明耀(草商) 0468 王柏勝(草商) 0470 林韋呈(草商)		
高男擲鐵餅	紀錄：	本縣：42.49	大會：41.72
	4. 決賽：21日 08:30 (本項共 6人報名)		
	0389 曾恩(三高) 0390 王文佑(三高) 0441 黃明仁(竹高) 0467 汪明耀(草商) 0469 沈柏辰(草商)		
	0471 蔡孟修(草商)		
高男擲標槍	紀錄：	本縣：57.65	大會：57.55
	32. 決賽：22日 08:00 (本項共 5人報名)		
	0387 張政偉(三高) 0388 劉韋御(三高) 0468 王柏勝(草商) 0471 蔡孟修(草商) 0386 陳可為(三高)		
高男擲鏈球	紀錄：	本縣：54.03	大會：54.03
	22. 決賽：21日 14:30 (本項共 2人報名)		
	0469 沈柏辰(草商) 0470 林韋呈(草商)		
高男100M	紀錄：	本縣：10.73	大會：10.74
	10. 預賽：21日 09:40 (本項共 10人報名，分2組，各取3人、擇優2人參加決賽)		
	30. 決賽：21日 14:55 (本項共 8人參加)		
	0395 賴詠舜(五高) 0396 曾哲霖(五高) 0397 陳厚佑(五高) 0421 洪政緯(旭高) 0429 陳政福(旭高)		
	0431 蔡有成(旭高) 0449 陳俊諭(草商) 0451 簡佑翔(草商) 0464 陳博彥(草商) 0490 黃惟心(普台)		
高男200M	紀錄：	本縣：21.72	大會：22.45
	80. 決賽：22日 14:55 (本項共 7人報名)		
	0385 林必安(三高) 0421 洪政緯(旭高) 0431 蔡有成(旭高) 0440 徐皓承(竹高) 0449 陳俊諭(草商)		
	0455 張富程(草商) 0456 谷凱恩(草商)		
高男400M	紀錄：	本縣：47.50	大會：50.14
	32. 決賽：21日 15:05 (本項共 8人報名)		
	0422 李勝賢(旭高) 0424 蕭鈞隆(旭高) 0426 廖明哲(旭高) 0440 徐皓承(竹高) 0454 全明瑋(草商)		
	0457 陳紀廷(草商) 0462 賴浩志(草商) 0492 陳廣祐(普台)		
高男800M	紀錄：	本縣：1:59.50	大會：2:01.84
	72. 決賽：22日 14:00 (本項共 5人報名)		
	0429 陳政福(旭高) 0432 簡豐鈺(旭高) 0457 陳紀廷(草商) 0458 梁俊彥(草商) 0459 蔡長成(草商)		
高男1500M	紀錄：	本縣：4:13.60	大會：4:21.06
	56. 決賽：22日 10:55 (本項共 6人報名)		
	0436 余承鴻(竹高) 0442 楊之誠(草商) 0456 谷凱恩(草商) 0472 鄭子威(草商) 0491 李榮峰(普台)		
	0493 楊凱擘(普台)		
高男5000M	紀錄：	本縣：16:17.83	大會：17:14.28
	11. 決賽：21日 09:50 (本項共 8人報名)		
	0386 陳可為(三高) 0425 黃建傑(旭高) 0439 陳建豪(竹高) 0442 楊之誠(草商) 0443 蔡政峰(草商)		
	0472 鄭子威(草商) 0491 李榮峰(普台) 0493 楊凱擘(普台)		

高男10000M 紀錄： 本縣：36:09.00 大會：37:02.32
 51. 決賽：22日 09:20 (本項共 6人報名)
 0425 黃建傑(旭高) 0437 劉意先(竹高) 0438 陳韋翰(竹高) 0443 蔡政峰(草商) 0461 吳霽賢(草商)
 0475 許詳(草商)

高男110MHR 紀錄： 本縣：14.72 大會：15.45
 43. 決賽：22日 08:00 (本項共 3人報名)
 0451 簡佑翔(草商) 0452 吳宇楊(草商) 0453 陳昶聿(草商)

高男400MHR 紀錄： 本縣：55.51 大會：55.51
 63. 決賽：22日 13:00 (本項共 4人報名)
 0427 李國榮(旭高) 0452 吳宇楊(草商) 0453 陳昶聿(草商) 0454 全明瑋(草商)

高男3000MSC 紀錄： 本縣：9:46.60 大會：10:21.89
 81. 決賽：22日 15:00 (本項共 5人報名)
 0436 余承鴻(竹高) 0437 劉意先(竹高) 0460 松立德(草商) 0461 吳霽賢(草商) 0473 鄭子捷(草商)

高男4X100M 紀錄： 本縣：42.45 大會：42.47
 42. 決賽：21日 16:30 (本項共 2隊報名)
 旭光高中部 0421 洪政緯 0422 李勝賢 0424 蕭鈞隆 0426 廖明哲 0431 蔡有成
 草屯商工 0449 陳俊諭 0451 簡佑翔 0455 張富程 0456 谷凱恩 0457 陳紀廷 0464 陳博彥

高男4X400M 紀錄： 本縣：3:25.37 大會：3:28.25
 84. 決賽：22日 15:50 (本項共 3隊報名)
 旭光高中部 0422 李勝賢 0423 楊勝憲 0424 蕭鈞隆 0426 廖明哲 0428 李勝裕 0432 簡豐鈺
 草屯商工 0449 陳俊諭 0452 吳宇楊 0453 陳昶聿 0454 全明瑋 0457 陳紀廷 0459 蔡長成
 普台高中 0490 黃惟心 0491 李榮峰 0492 陳廣祐 0493 楊凱擘

高男十項運動 紀錄： 本縣：6222 大會：6222
 (本項共 3人報名)
 0447 陳奕任(草商) 0450 李冠霖(草商) 0466 張洛魁(草商)

南投縣103年中小學聯合體育競賽高女組田徑比賽名單

高女跳高	紀錄：	本縣：1.67	大會：1.67			
	46. 決賽：22日 14:10 (本項共 4人報名)					
	0391 陳冠妙(三高) 0392 林俐(三高) 0484 宋珮琪(草商) 0485 魏呈恩(草商)					
高女跳遠	紀錄：	本縣：5.55	大會：5.04			
	2. 決賽：21日 08:00 (本項共 5人報名)					
	0415 卓俞樺(五高) 0418 風心莓(五高) 0476 撒韻哈勇(草商) 0477 黃亭雅(草商) 0484 宋珮琪(草商)					
高女撐竿跳高	紀錄：	本縣：3.67	大會：3.40			
	8. 決賽：21日 09:30 (本項共 2人報名)					
	0476 撒韻哈勇(草商) 0477 黃亭雅(草商)					
高女擲鐵餅	紀錄：	本縣：39.58	大會：36.99			
	43. 決賽：22日 13:00 (本項共 2人報名)					
	0416 林詩雅(五高) 0419 黃柔蓓(五高)					
高女擲標槍	紀錄：	本縣：42.46	大會：40.85			
	5. 決賽：21日 08:30 (本項共 3人報名)					
	0416 林詩雅(五高) 0419 黃柔蓓(五高) 0807 風心莓(五高)					
高女100M	紀錄：	本縣：12.48	大會：12.70			
	29. 決賽：21日 14:50 (本項共 7人報名)					
	0391 陳冠妙(三高) 0403 卓佳鈴(五高) 0404 林佑真(五高) 0405 溫宜庭(五高) 0482 陳彤瑄(草商) 0483 張儷倩(草商) 0487 杜育慧(草商)					
高女200M	紀錄：	本縣：25.35	大會：25.35			
	79. 決賽：22日 14:50 (本項共 8人報名)					
	0410 張家榕(五高) 0411 許雅慧(五高) 0412 陳柔均(五高) 0433 邱麟茜(旭高) 0435 曾慧玲(旭高) 0483 張儷倩(草商) 0488 李心慈(草商) 0489 楊佳芳(草商)					
高女400M	紀錄：	本縣：58.72	大會：59.10			
	31. 決賽：21日 15:00 (本項共 8人報名)					
	0406 楊佩玲(五高) 0413 洪筱宜(五高) 0414 賴冠汝(五高) 0433 邱麟茜(旭高) 0434 王俐涵(旭高) 0486 吳依瑾(草商) 0488 李心慈(草商) 0489 楊佳芳(草商)					
高女800M	紀錄：	本縣：2:21.31	大會：2:35.97			
	71. 決賽：22日 13:55 (本項共 5人報名)					
	0393 杜宛儒(三高) 0394 賴亞鑫(三高) 0420 張云宣(同德) 0479 杜昀靜(草商) 0486 吳依瑾(草商)					
高女1500M	紀錄：	本縣：5:08.50	大會：5:21.37			
	57. 決賽：22日 11:05 (本項共 5人報名)					
	0393 杜宛儒(三高) 0394 賴亞鑫(三高) 0478 黃如焄(草商) 0479 杜昀靜(草商) 0480 李欣莞(草商)					
高女5000M	紀錄：	本縣：19:27.90	大會：20:58.34			
	35. 決賽：21日 15:20 (本項共 3人報名)					
	0480 李欣莞(草商) 0481 李宛亭(草商) 0482 陳彤瑄(草商)					
高女400MHR	紀錄：	本縣：64.79	大會：68.66			
	64. 決賽：22日 13:05 (本項共 2人報名)					
	0434 王俐涵(旭高) 0435 曾慧玲(旭高)					
高女4X100M	紀錄：	本縣：50.27	大會：52.88			
	41. 決賽：21日 16:25 (本項共 2隊報名)					
五育高中部	0407 張稜	0408 林依瑩	0409 郭雅雯	0417 陳司穎		
草屯商工	0479 杜昀靜	0481 李宛亭	0483 張儷倩	0484 宋珮琪	0487 杜育慧	0489 楊佳芳

南投縣103年中小學聯合體育競賽國男組田徑比賽名單

國男跳高	紀錄：	本縣：1.92	大會：1.83
	18. 決賽：21日 13:00 (本項共 10人報名)		
0505 陳彥勳 (三光)	0506 林俊利 (三光)	0507 陳宏誠 (三光)	0537 吳昱承 (中興)
0624 江旻諭 (名間)	0667 石崇邦 (竹山)	0668 林祐任 (竹山)	0682 張家銘 (宏仁)
			0623 林紘禕 (名間)
			0711 劉員甫 (南投)
國男跳遠	紀錄：	本縣：6.32	大會：6.09
	36. 決賽：22日 09:50 (本項共 27人報名)		
0494 葉翰霖 (三光)	0504 陳憲明 (三光)	0514 張致愷 (三光)	0528 蔡宇弦 (中興)
0530 張祐綸 (中興)	0566 林重光 (日新)	0580 徐子元 (水里)	0585 邱巾哲 (水里)
0609 余振環 (同富)	0610 金浩平 (同富)	0620 陳冠富 (名間)	0623 林紘禕 (名間)
0647 許家維 (旭光)	0660 蕭全城 (竹山)	0662 陳侑呈 (竹山)	0668 林祐任 (竹山)
0679 楊士玄 (均頭)	0681 張乃仁 (均頭)	0701 陳柏誌 (社寮)	0717 張宇豪 (南投)
0737 陳樺葦 (南崗)	0752 程昌臨 (草屯)		0529 邱聖哲 (中興)
			0608 蔡廣威 (同富)
			0629 簡健丞 (名間)
			0678 王奕翔 (均頭)
			0719 張富澤 (南投)
國男撐竿跳高	紀錄：	本縣：4.21	大會：3.81
	12. 決賽：21日 10:25 (本項共 2人報名)		
0531 王順德 (中興)	0532 簡俊翔 (中興)		
國男推鉛球	紀錄：	本縣：17.07	大會：15.88
	31. 決賽：22日 08:00 (本項共 32人報名)		
0510 柯承輝 (三光)	0511 李子奇 (三光)	0533 林家揚 (中興)	0534 楊士賢 (中興)
0570 林建奇 (日新)	0571 陳健榮 (日新)	0583 張碩文 (水里)	0587 伍祈恩 (水里)
0605 蕭楷焱 (同富)	0611 彭敬閔 (同富)	0619 全博恩 (名間)	0627 廖庭譽 (名間)
0692 郭昭毅 (宏仁)	0697 魯丞恩 (延和)	0702 黃祐禎 (社寮)	0703 莊嘉宏 (社寮)
0706 簡國俯 (南投)	0707 洪柏捷 (南投)	0735 林浩愉 (南崗)	0792 王威誠 (鳳鳴)
0794 沈祐辰 (鳳鳴)	0771 劉子健 (普台)	0509 張維洲 (三光)	0561 鄭天淇 (日新)
0735 林浩愉 (南崗)	0765 洪崑翔 (普台)		0600 林正雄 (北梅)
			0628 劉威德 (名間)
			0704 李國隆 (社寮)
			0793 史育誠 (鳳鳴)
			0670 林辰龍 (竹山)
國男擲鐵餅	紀錄：	本縣：55.38	大會：45.32
	44. 決賽：22日 13:30 (本項共 19人報名)		
0511 李子奇 (三光)	0570 林建奇 (日新)	0571 陳健榮 (日新)	0587 伍祈恩 (水里)
0602 劉育新 (北梅)	0603 劉育政 (北梅)	0607 余一震 (同富)	0619 全博恩 (名間)
0702 黃祐禎 (社寮)	0703 莊嘉宏 (社寮)	0704 李國隆 (社寮)	0706 簡國俯 (南投)
0708 陳鵬仁 (南投)	0792 王威誠 (鳳鳴)	0793 史育誠 (鳳鳴)	0794 沈祐辰 (鳳鳴)
			0600 林正雄 (北梅)
			0628 劉威德 (名間)
			0707 洪柏捷 (南投)
國男擲標槍	紀錄：	本縣：56.15	大會：49.31
	25. 決賽：21日 15:00 (本項共 16人報名)		
0503 陳柏宗 (三光)	0508 陳昱安 (三光)	0510 柯承輝 (三光)	0559 陳永峻 (日新)
0563 廖政瑜 (日新)	0583 張碩文 (水里)	0586 谷奉悅 (水里)	0599 蘇煒翔 (北梅)
0604 高凱軒 (北梅)	0605 蕭楷焱 (同富)	0607 余一震 (同富)	0611 彭敬閔 (同富)
0708 陳鵬仁 (南投)			0622 吳哲宇 (名間)
國男100M	紀錄：	本縣：11.15	大會：11.28
	9. 預賽：21日 09:25 (本項共 36人報名，分5組，各取3人、擇優1人參加複賽)		
	22. 複賽：21日 13:40 (本項共 16人參加，分2組，各取3人、擇優2人參加決賽)		
	28. 決賽：21日 14:45 (本項共 8人參加)		
0494 葉翰霖 (三光)	0513 王榮熙 (三光)	0515 陳昱廷 (三光)	0578 江兆凱 (水里)
0618 施建維 (名間)	0621 陳弘哲 (名間)	0625 申崇輝 (名間)	0639 潘天恩 (旭光)
0642 張育綸 (旭光)	0662 陳侑呈 (竹山)	0669 何建儒 (竹山)	0672 林岳煌 (竹山)
0677 李曜宇 (均頭)	0680 吳雨晉 (均頭)	0685 梁鎮桂 (宏仁)	0689 曾友詳 (宏仁)
0705 藍峻毅 (南投)	0709 藍甲原 (南投)	0717 張宇豪 (南投)	0736 陳蒲萱 (南崗)
0746 孫俊傑 (埔里)	0747 黃立豪 (埔里)	0750 林俊佑 (草屯)	0751 曾俊維 (草屯)
0764 陳又嘉 (魚池)	0782 石承可 (集集)	0783 袁顯琳 (瑞峰)	0784 曾崇恩 (瑞峰)
0805 林志峰 (營北)			0580 徐子元 (水里)
			0641 李峻毅 (旭光)
			0676 蔡承翰 (均頭)
			0699 王天翔 (延和)
			0737 陳樺葦 (南崗)
			0761 潘國仁 (魚池)
			0804 洪仲佑 (營北)
國男200M	紀錄：	本縣：22.50	大會：22.84
	55. 預賽：22日 10:45 (本項共 32人報名，分4組，各取1人、擇優4人參加決賽)		
	78. 決賽：22日 14:45 (本項共 8人參加)		
0495 張祐嘉 (三光)	0496 陳立軒 (三光)	0497 陳世彬 (三光)	0535 王侑強 (中興)
0558 洪銘翊 (日新)	0559 陳永峻 (日新)	0581 邱柏睿 (水里)	0584 吳朝權 (水里)
0620 陳冠富 (名間)	0625 申崇輝 (名間)	0626 陳宥愷 (名間)	0638 石翔碩 (旭光)
0640 蔡冠樺 (旭光)	0664 曾任儀 (竹山)	0666 林柏育 (竹山)	0669 何建儒 (竹山)
0705 藍峻毅 (南投)	0709 藍甲原 (南投)	0714 黃韋程 (南投)	0746 孫俊傑 (埔里)
0750 林俊佑 (草屯)	0751 曾俊維 (草屯)	0762 吳駿彥 (魚池)	0765 洪崑翔 (普台)
0767 洪健修 (普台)	0795 許嘉哲 (鳳鳴)		0536 藍詠瑞 (中興)
			0608 蔡廣威 (同富)
			0639 潘天恩 (旭光)
			0691 葉品緒 (宏仁)
			0747 黃立豪 (埔里)
			0766 徐紀鏞 (普台)

國男400M

紀錄：

本縣：51.53

大會：51.53

14. 預賽：21日 10:50 (本項共 29人報名，分4組，各取1人、擇優4人參加決賽)

34. 決賽：21日 15:15 (本項共 8人參加)

0495 張祐嘉 (三光)	0498 陳威昇 (三光)	0499 易宗霖 (三光)	0550 洪孝麒 (仁愛)	0558 洪銘翊 (日新)
0560 莊浚毅 (日新)	0562 洪子欣 (日新)	0586 谷奉悅 (水里)	0606 謝韶翔 (同富)	0609 余振環 (同富)
0617 王健宇 (名間)	0618 施建維 (名間)	0626 陳宥愷 (名間)	0640 蔡冠樺 (旭光)	0644 廖志堃 (旭光)
0646 蔡于傑 (旭光)	0664 曾任儀 (竹山)	0672 林岳煌 (竹山)	0683 劉家成 (宏仁)	0712 林國麟 (南投)
0713 蔡尙霖 (南投)	0714 黃韋程 (南投)	0736 陳蒲萱 (南崗)	0748 李育修 (埔里)	0753 王詠宇 (草屯)
0757 王宥凱 (草屯)	0766 徐紀鏞 (普台)	0767 洪健修 (普台)	0768 陳相元 (普台)	

國男800M

紀錄：

本縣：2:04.70

大會：2:04.70

24. 預賽：21日 14:10 (本項共 26人報名，分4組，各取1人、擇優4人參加決賽)

70. 決賽：22日 13:45 (本項共 8人參加)

0498 陳威昇 (三光)	0500 林俊諺 (三光)	0501 呂坤珉 (三光)	0550 洪孝麒 (仁愛)	0560 莊浚毅 (日新)
0563 廖政瑜 (日新)	0564 王騰瑋 (日新)	0578 江兆凱 (水里)	0581 邱柏睿 (水里)	0617 王健宇 (名間)
0643 李建忠 (旭光)	0648 白育誠 (旭光)	0649 林彥文 (旭光)	0663 張峻維 (竹山)	0665 林子元 (竹山)
0670 林辰龍 (竹山)	0710 黃偉浩 (南投)	0715 張元祈 (南投)	0716 魏士展 (南投)	0748 李育修 (埔里)
0755 徐邦瑜 (草屯)	0761 潘國仁 (魚池)	0769 洪德淳 (普台)	0770 朱志鴻 (普台)	0772 陳昱誠 (普台)
0781 徐睿成 (集集)				

國男1500M

紀錄：

本縣：4:35.83

大會：4:42.88

12. 預賽：21日 10:20 (本項共 28人報名，分3組，各取3人、擇優3人參加決賽)

58. 決賽：22日 11:15 (本項共 12人參加)

0500 林俊諺 (三光)	0501 呂坤珉 (三光)	0502 陳國嘉 (三光)	0538 林芷揚 (中興)	0564 王騰瑋 (日新)
0565 劉韋閔 (日新)	0579 林哲立 (水里)	0582 金凱恩 (水里)	0606 謝韶翔 (同富)	0645 洪良翰 (旭光)
0651 張智豪 (旭光)	0663 張峻維 (竹山)	0665 林子元 (竹山)	0671 張庭瑋 (竹山)	0684 李智威 (宏仁)
0690 徐梓祐 (宏仁)	0698 林士瑋 (延和)	0710 黃偉浩 (南投)	0715 張元祈 (南投)	0720 黃儒文 (南投)
0738 李宗傑 (南崗)	0739 張信騰 (南崗)	0754 葉郁彬 (草屯)	0756 陳柏辰 (草屯)	0769 洪德淳 (普台)
0770 朱志鴻 (普台)	0772 陳昱誠 (普台)	0781 徐睿成 (集集)		

國男100MHR

紀錄：

本縣：13.90

大會：14.17

2. 預賽：21日 08:10 (本項共 13人報名，分2組，各取3人、擇優2人參加決賽)

45. 決賽：22日 08:10 (本項共 8人參加)

0499 易宗霖 (三光)	0512 許宏嘉 (三光)	0513 王榮熙 (三光)	0569 李宇哲 (日新)	0588 謝銘軒 (水里)
0610 金浩平 (同富)	0616 謝昌儒 (名間)	0649 林彥文 (旭光)	0650 李承翰 (旭光)	0660 蕭全城 (竹山)
0661 林敬豪 (竹山)	0666 林柏育 (竹山)	0745 蘇俞豪 (埔里)		

國男400MHR

紀錄：

本縣：56.96

大會：58.73

19. 預賽：21日 13:00 (本項共 16人報名，分2組，各取3人、擇優2人參加決賽)

65. 決賽：22日 13:10 (本項共 8人參加)

0503 陳柏宗 (三光)	0504 陳憲明 (三光)	0512 許宏嘉 (三光)	0567 鍾億緣 (日新)	0568 許博翔 (日新)
0569 李宇哲 (日新)	0582 金凱恩 (水里)	0588 謝銘軒 (水里)	0616 謝昌儒 (名間)	0661 林敬豪 (竹山)
0686 陳敬斌 (宏仁)	0687 廖元融 (宏仁)	0712 林國麟 (南投)	0713 蔡尙霖 (南投)	0718 薛秉豐 (南投)
0745 蘇俞豪 (埔里)				

國男4X100M

紀錄：

本縣：44.68

大會：45.35

18. 預賽：21日 11:45 (本項共 15隊報名，分2組，各取3隊、擇優2隊參加決賽)

40. 決賽：21日 16:20 (本項共 8隊參加)

三光國中	0495 張祐嘉	0498 陳威昇	0500 林俊諺	0501 呂坤珉	0503 陳柏宗	0505 陳彥勳
日新國中	0562 洪子欣	0566 林重光	0567 鍾億緣	0568 許博翔	0569 李宇哲	
水里國中	0578 江兆凱	0580 徐子元	0585 邱巾哲	0586 谷奉悅	0587 伍祈恩	
同富國中	0605 蕭楷焱	0606 謝韶翔	0608 蔡廣威	0610 金浩平		
名間國中	0616 謝昌儒	0618 施建維	0620 陳冠富	0621 陳弘哲	0625 申崇輝	0626 陳宥愷
旭光國中部	0638 石翔碩	0639 潘天恩	0640 蔡冠樺	0641 李峻毅		
竹山國中	0666 林柏育					
均頭國中	0676 蔡承翰	0677 李曜宇	0679 楊士玄	0680 吳雨晉		
宏仁國中	0682 張家銘	0683 劉家成	0685 梁鎮桂	0689 曾友詳	0691 葉品緒	
南投國中	0705 藍峻毅	0709 藍甲原	0713 蔡尙霖	0714 黃韋程	0717 張宇豪	
南崗國中	0736 陳蒲萱	0737 陳樺葦	0740 駱辰維			
埔里國中	0745 蘇俞豪	0746 孫俊傑	0747 黃立豪	0748 李育修		
草屯國中	0750 林俊佑	0751 曾俊維	0753 王詠宇	0758 周主文		
魚池國中	0761 潘國仁	0762 吳駿彥	0763 陳昱凱	0764 陳又嘉		
瑞峰國中	0783 袁顯琳	0784 曾崇恩	0785 楊鎧鴻	0786 祝詠鴻	0787 吳冠儀	

國男4X400M

紀錄：

本縣：3:40.23

大會：3:40.23

62. 預賽：22日 11:55 (本項共 13隊報名，分2組，各取3隊、擇優2隊參加決賽)

82. 決賽：22日 15:30 (本項共 8隊參加)

三光國中	0495 張祐嘉	0498 陳威昇	0500 林俊諺	0501 呂坤珉	0503 陳柏宗	0505 陳彥勳
仁愛國中	0551 劉宇翔	0552 乃俊綸	0553 李釋韋	0554 余冠全		
日新國中	0558 洪銘翊	0559 陳永峻	0560 莊浚毅	0561 鄭天淇	0565 劉韋閔	
水里國中	0578 江兆凱	0580 徐子元	0582 金凱恩	0585 邱巾哲	0586 谷奉悅	
同富國中	0605 蕭楷焱	0606 謝韶翔	0608 蔡廣威	0609 余振環		
名間國中	0616 謝昌儒	0617 王健宇	0618 施建維	0620 陳冠富	0625 申崇輝	0626 陳宥愷
旭光國中部	0638 石翔碩	0639 潘天恩	0640 蔡冠樺	0643 李建忠	0644 廖志堃	0646 蔡于傑
竹山國中	0666 林柏育					
宏仁國中	0682 張家銘	0683 劉家成	0685 梁鎮桂	0686 陳敬斌	0687 廖元融	0688 楊宥陞
南投國中	0705 藍峻毅	0710 黃偉浩	0712 林國麟	0713 蔡尙霖	0714 黃韋程	0715 張元祈
埔里國中	0745 蘇俞豪	0746 孫俊傑	0747 黃立豪	0748 李育修		
草屯國中	0753 王詠宇	0754 葉郁彬	0756 陳柏辰	0758 周主文		
普台國中	0765 洪崑翔	0766 徐紀鏞	0767 洪健修	0768 陳相元	0769 洪德淳	0770 朱志鴻

國男五項運動

紀錄：

本縣：2902

大會：2756

(本項共 11人報名)

0505 陳彥勳 (三光)	0508 陳昱安 (三光)	0509 張維洲 (三光)	0526 石晉韋 (三育)	0527 黃欣源 (三育)
0566 林重光 (日新)	0567 鍾億緣 (日新)	0568 許博翔 (日新)	0579 林哲立 (水里)	0585 邱巾哲 (水里)
0701 陳柏誌 (社寮)				

南投縣103年中小學聯合體育競賽國女組田徑比賽名單

國女跳高	紀錄：	本縣：1.67	大會：1.55
41. 決賽：22日 13:00 (本項共 7人報名)			
0548 曾羿玲 (中興)	0590 田巧君 (水里)	0595 邱郁心 (水里)	0630 童映慈 (名間) 0631 童映滋 (名間)
0633 吳向柔 (名間)	0696 伊婉·余悅 (宏仁)		
國女跳遠	紀錄：	本縣：4.97	大會：4.80
21. 決賽：21日 13:50 (本項共 11人報名)			
0517 賴淑真 (三光)	0549 李昕育 (中興)	0596 徐日恩 (水里)	0597 陳昭容 (水里) 0630 童映慈 (名間)
0634 江沂樺 (名間)	0730 吳婉茹 (南投)	0731 李孟諱 (南投)	0744 莊力瑩 (南崗) 0759 黃曼慈 (草屯)
0760 洪佩琪 (草屯)			
國女撐竿跳高	紀錄：	本縣：2.90	大會：2.82
7. 決賽：21日 09:30 (本項共 3人報名)			
0544 林姿綺 (中興)	0574 孫采吟 (日新)	0576 張詠純 (日新)	
國女推鉛球	紀錄：	本縣：14.66	大會：9.80
20. 決賽：21日 13:40 (本項共 16人報名)			
0524 易佳玟 (三光)	0547 林淑媛 (中興)	0589 全佳馨 (水里)	0612 林余芯 (同富) 0613 甘聖潔 (同富)
0614 伍欣潔 (同富)	0637 賴好昕 (名間)	0656 張郁珮 (旭光)	0725 潘愉晴 (南投) 0741 朱若安 (南崗)
0743 簡嘉伶 (南崗)	0657 林佳蓉 (旭光)	0741 朱若安 (南崗)	0796 高子菱 (鳳鳴) 0798 陳子涵 (鳳鳴)
0799 陳韋甄 (鳳鳴)			
國女擲鐵餅	紀錄：	本縣：32.23	大會：32.23
11. 決賽：21日 10:00 (本項共 6人報名)			
0589 全佳馨 (水里)	0613 甘聖潔 (同富)	0614 伍欣潔 (同富)	0615 金智鈴 (同富) 0637 賴好昕 (名間)
0725 潘愉晴 (南投)			
國女擲標槍	紀錄：	本縣：36.41	大會：36.41
26. 決賽：21日 15:00 (本項共 3人報名)			
0524 易佳玟 (三光)	0612 林余芯 (同富)	0615 金智鈴 (同富)	
國女100M	紀錄：	本縣：12.44	大會：12.44
8. 預賽：21日 09:15 (本項共 25人報名，分4組，各取1人、擇優4人參加決賽)			
27. 決賽：21日 14:40 (本項共 8人參加)			
0516 陳佳婷 (三光)	0517 賴淑真 (三光)	0540 林玟妍 (中興)	0543 張庭瑜 (中興) 0549 李昕育 (中興)
0591 金任宜 (水里)	0594 谷欣茹 (水里)	0631 童映滋 (名間)	0635 吳燕貞 (名間) 0653 李欣恬 (旭光)
0654 涂曜韻 (旭光)	0659 莊佳姍 (旭光)	0694 鄭羽荷 (宏仁)	0695 黃珮慈 (宏仁) 0700 張紫玲 (延和)
0721 張家瑜 (南投)	0722 徐鈹憶 (南投)	0733 陳盈如 (南投)	0742 陳玥汝 (南崗) 0759 黃曼慈 (草屯)
0760 洪佩琪 (草屯)	0773 陳心妤 (普台)	0774 郭瑾瑢 (普台)	0777 李家萁 (普台) 0806 鄭佳旻 (營北)
國女200M	紀錄：	本縣：26.15	大會：26.51
54. 預賽：22日 10:35 (本項共 21人報名，分3組，各取2人、擇優2人參加決賽)			
77. 決賽：22日 14:40 (本項共 8人參加)			
0518 李昕怡 (三光)	0519 甘青殷 (三光)	0555 瑪朗·宋吉嵐 (仁)	0593 谷芷芸 (水里) 0594 谷欣茹 (水里)
0635 吳燕貞 (名間)	0636 洪培甄 (名間)	0652 劉晴雯 (旭光)	0653 李欣恬 (旭光) 0654 涂曜韻 (旭光)
0673 陳姿穎 (竹山)	0674 林倩如 (竹山)	0675 高楚妍 (竹山)	0721 張家瑜 (南投) 0722 徐鈹憶 (南投)
0734 陳家顛 (南投)	0749 陳昱玟 (埔里)	0773 陳心妤 (普台)	0774 郭瑾瑢 (普台) 0777 李家萁 (普台)
0806 鄭佳旻 (營北)			
國女400M	紀錄：	本縣：60.20	大會：62.50
13. 預賽：21日 10:40 (本項共 17人報名，分3組，各取2人、擇優2人參加決賽)			
33. 決賽：21日 15:10 (本項共 8人參加)			
0518 李昕怡 (三光)	0519 甘青殷 (三光)	0597 陳昭容 (水里)	0598 谷欣雅 (水里) 0632 林雅萍 (名間)
0633 吳向柔 (名間)	0634 江沂樺 (名間)	0652 劉晴雯 (旭光)	0673 陳姿穎 (竹山) 0675 高楚妍 (竹山)
0693 丁子芸 (宏仁)	0723 廖俐雯 (南投)	0724 許家瑩 (南投)	0732 魏湘庭 (南投) 0749 陳昱玟 (埔里)
0775 蔡沚瀟 (普台)	0776 楊子慧 (普台)		
國女800M	紀錄：	本縣：2:23.65	大會：2:32.65
23. 預賽：21日 13:50 (本項共 18人報名，分3組，各取2人、擇優2人參加決賽)			
69. 決賽：22日 13:40 (本項共 8人參加)			
0520 陳慧玲 (三光)	0521 林佩宜 (三光)	0525 易佳儀 (三光)	0556 劉宜芳 (仁愛) 0557 林玟君 (仁愛)
0572 梁家瑜 (日新)	0573 李佩珊 (日新)	0592 徐月恩 (水里)	0595 邱郁心 (水里) 0598 谷欣雅 (水里)
0674 林倩如 (竹山)	0726 葉美姣 (南投)	0727 謝雨涵 (南投)	0728 藍珮榕 (南投) 0778 周慕梅 (普台)
0779 鄭雯心 (普台)	0780 吳孟玟 (普台)	0797 劉馨方 (鳳鳴)	

國女1500M 紀錄： 本縣：5:34.08 大會：5:39.20

59. 決賽：22日 11:25 (本項共 12人報名)

0520 陳慧羚 (三光) 0521 林佩宜 (三光) 0525 易佳儀 (三光) 0572 梁家瑜 (日新) 0592 徐月恩 (水里)
0632 林雅萍 (名間) 0726 葉美姣 (南投) 0727 謝雨涵 (南投) 0729 許瑋庭 (南投) 0778 周慕梅 (普台)
0779 鄭雯心 (普台) 0780 吳孟玟 (普台)

國女100MHR 紀錄： 本縣：13.66 大會：13.66

4. 預賽：21日 08:25 (本項共 9人報名，分2組，各取3人、擇優2人參加決賽)

46. 決賽：22日 08:15 (本項共 8人參加)

0516 陳佳婷 (三光) 0522 梁鳳如 (三光) 0523 謝佩珊 (三光) 0576 張詠純 (日新) 0591 金任宜 (水里)
0596 徐日恩 (水里) 0730 吳婉茹 (南投) 0731 李孟諦 (南投) 0733 陳盈如 (南投)

國女400MHR 紀錄：

66. 決賽：22日 13:15 (本項共 7人報名)

0522 梁鳳如 (三光) 0523 謝佩珊 (三光) 0573 李佩珊 (日新) 0575 洪敏鳳 (日新) 0577 林昕儀 (日新)
0723 廖俐雯 (南投) 0724 許家螢 (南投)

國女4X100M 紀錄： 本縣：50.24 大會：51.91

17. 預賽：21日 11:35 (本項共 11隊報名，分2組，各取3隊、擇優2隊參加決賽)

39. 決賽：21日 16:15 (本項共 8隊參加)

三光國中	0516 陳佳婷	0517 賴淑真	0518 李昕怡	0519 甘青殷	0520 陳慧羚	0522 梁鳳如
中興國中	0541 黃韋寧	0542 簡妙軒	0543 張庭瑜	0544 林姿綺	0545 吳昭盈	0546 楊采芳
日新國中	0572 梁家瑜	0573 李佩珊	0574 孫采吟	0575 洪敏鳳	0576 張詠純	0577 林昕儀
水里國中	0591 金任宜	0594 谷欣茹	0595 邱郁心	0596 徐日恩	0597 陳昭容	
名間國中	0630 董映慈	0631 董映滋	0632 林雅萍	0633 吳向柔	0634 江沂樺	0635 吳燕貞
旭光國中部	0652 劉晴雯	0653 李欣恬	0654 涂曜顯	0655 王若綺	0657 林佳蓉	0658 蔣淑涓
宏仁國中	0693 丁子芸	0694 鄭羽荷	0695 黃珮慈	0696 伊婉·余悅		
南投國中	0721 張家瑜	0722 徐鉸檣	0724 許家螢	0728 藍珮榕	0733 陳盈如	0734 陳家顛
普台國中	0773 陳心好	0774 郭瑾瑢	0775 蔡沚瀾	0776 楊子慧	0777 李家萁	0778 周慕梅
瑞峰國中	0788 黃竹欣	0789 黃婷鈺	0790 陳美玲	0791 張雅涵		
鳳鳴國中	0796 高子菱	0797 劉馨方	0798 陳子涵	0799 陳韋甄	0800 楊鳳瑄	0801 李孟庭

國女4X400M 紀錄： 本縣：4:09.67 大會：4:19.31

83. 決賽：22日 15:40 (本項共 7隊報名)

三光國中	0516 陳佳婷	0517 賴淑真	0518 李昕怡	0519 甘青殷	0520 陳慧羚	0522 梁鳳如
日新國中	0572 梁家瑜	0573 李佩珊	0574 孫采吟	0575 洪敏鳳	0576 張詠純	0577 林昕儀
水里國中	0591 金任宜	0594 谷欣茹	0595 邱郁心	0596 徐日恩	0597 陳昭容	0598 谷欣雅
名間國中	0630 董映慈	0632 林雅萍	0633 吳向柔	0634 江沂樺	0635 吳燕貞	0636 洪培甄
宏仁國中	0693 丁子芸	0694 鄭羽荷	0695 黃珮慈	0696 伊婉·余悅		
南投國中	0721 張家瑜	0722 徐鉸檣	0723 廖俐雯	0724 許家螢	0726 葉美姣	0727 謝雨涵
普台國中	0773 陳心好	0774 郭瑾瑢	0775 蔡沚瀾	0776 楊子慧	0777 李家萁	0778 周慕梅

國女五項運動 紀錄： 本縣：3640 大會：2183

(本項共 5人報名)

0574 孫采吟 (日新) 0575 洪敏鳳 (日新) 0577 林昕儀 (日新) 0590 田巧君 (水里) 0593 谷芷芸 (水里)

南投縣103年中小學聯合體育競賽小男組田徑比賽名單

小男跳高

紀錄：

本縣：1.62

大會：1.51

29. 決賽：22日 08:00 (本項共 16人報名)

0024 陳俊全(弓鞋)	0038 李泓毅(中原)	0075 戴佑任(北港)	0076 陳文家(北港)	0081 王靖瑄(史港)
0086 蔡義豐(平和)	0092 張彥勝(平和)	0116 陳俊凱(名崗)	0119 黃保軒(名崗)	0128 張子中(名間)
0130 陳昱安(名間)	0169 賴彥志(延平)	0291 黃子耀(普台)	0298 賴兆昇(普台)	0310 楊可軍(發祥)
0361 陳心志(碧峰)				

小男跳遠

紀錄：

本縣：5.38

大會：5.29

9. 決賽：21日 09:45 (本項共 38人報名)

0003 郎爾塔娜比瑪(人)	0015 沈淵(大成)	0017 邱國楨(大成)	0025 陳柏殷(弓鞋)	0040 陳柏均(中原)
0041 李昌壕(中原)	0077 李水益(北港)	0078 陳嘉豪(北港)	0092 張彥勝(平和)	0093 張詠程(平和)
0102 洪翊宸(光華)	0103 李承鴻(光華)	0118 陳柏任(名崗)	0119 黃保軒(名崗)	0128 張子中(名間)
0130 陳昱安(名間)	0145 林榆勝(竹山)	0155 蔡曜鴻(秀林)	0156 黃士銘(秀峰)	0168 羅貫維(延平)
0169 賴彥志(延平)	0188 胡凱(南光)	0190 朱政皇(南光)	0198 張睿恩(南投)	0199 張登煌(南投)
0219 周恆(埔里)	0223 黃子晏(埔里)	0233 洪銘駿(草屯)	0269 何韶鈞(魚池)	0270 巫孟哲(魚池)
0292 洪偉哲(普台)	0297 劉岳勳(普台)	0332 全聖明(新鄉)	0335 高立奇(新豐)	0355 王崇羽(漳興)
0362 胡志杰(碧峰)	0364 白晉豪(碧峰)	0384 巫佳恩(廬山)		

小男推鉛球

紀錄：

本縣：13.71

大會：13.71

47. 決賽：22日 14:15 (本項共 30人報名)

0042 廖御麟(中原)	0043 洪廷郝(中原)	0065 邱茂薰(仁愛)	0090 吳建宏(平和)	0091 施雨華(平和)
0142 顏維廷(成城)	0160 巫竣洲(育英)	0176 洪諒鈞(虎山)	0191 張翔宇(南光)	0222 童灑毅(埔里)
0265 楊凱鈞(魚池)	0281 利旗恩(富功)	0311 高亞昇(發祥)	0312 張聖榮(發祥)	0365 林鈺翔(碧峰)
0378 陳柏霖(營盤)	0379 陳柏翰(營盤)	0114 陳政佑(名崗)	0115 游岸翰(名崗)	131 陳奕翔(名間)
0158 黃煒倫(育英)	0167 陳志翔(延平)	0187 馬劭威(南光)	0221 巫品鞍(埔里)	0264 蔣子豪(魚池)
0294 李岳橙(普台)	0299 陳羿安(普台)	0347 田文杉(僑建)	0356 曾建豪(漳興)	0366 江丞尚(碧峰)

小男壘球擲遠

紀錄：

本縣：62.98

大會：62.98

33. 決賽：22日 08:30 (本項共 38人報名)

0039 張博鈞(中原)	0044 李杰倫(中原)	0071 秦東彬(太平)	0073 劉家瑋(水里)	0088 曾守謙(平和)
0089 潘政頡(平和)	0098 許育銘(平林)	0099 賴凱衡(平林)	0100 陳衍成(弘明)	0103 李承鴻(光華)
0115 游岸翰(名崗)	0117 陳建蒼(名崗)	0131 陳奕翔(名間)	0141 邱志鵬(成城)	0156 黃士銘(秀峰)
0158 黃煒倫(育英)	0159 陳柏安(育英)	0167 陳志翔(延平)	0175 林育德(東光)	0187 馬劭威(南光)
0221 巫品鞍(埔里)	0232 李尹銜(草屯)	0234 謝秉襄(草屯)	0264 蔣子豪(魚池)	0266 吳凱明(魚池)
0293 嚴傳薪(普台)	0299 陳羿安(普台)	0314 巫澤亞(發祥)	0325 陽詠翔(新街)	0326 松祈恩(新街)
0327 全凱祥(新街)	0331 田皓恩(新鄉)	0346 林詮鎰(僑建)	0347 田文杉(僑建)	0356 曾建豪(漳興)
0369 石昆霖(德化)	0380 沈耀威(廬山)	0381 全文俊(廬山)		

小男60M

紀錄：

本縣：7.54

大會：7.54

50. 預賽：22日 09:00 (本項共 51人報名，分7組，各取3人、擇優3人參加複賽)

61. 複賽：22日 11:45 (本項共 24人參加，分3組，各取2人、擇優2人參加決賽)

74. 決賽：22日 14:20 (本項共 8人參加)

0006 全浩平(人和)	0013 黃昱綸(大成)	0014 黃柏鈞(大成)	0024 陳俊全(弓鞋)	0027 陳冠辰(弓鞋)
0045 洪承佑(中原)	0046 李葳祥(中原)	0060 施芷歲(仁愛)	0072 陳逸哲(水里)	0073 劉家瑋(水里)
0082 陳家暉(平和)	0083 廖柏翰(平和)	0098 許育銘(平林)	0099 賴凱衡(平林)	0101 白晉瑋(光華)
0104 李政軒(光華)	0111 郭信毅(名崗)	0113 陳銘斌(名崗)	0132 蔡周承(名間)	0133 陳柏諺(名間)
0143 鄭鈞華(竹山)	0148 廖柏程(竹山)	0185 湯柏賢(長福)	0188 胡凱(南光)	0189 盧世傑(南光)
0198 張睿恩(南投)	0201 黃仲賢(南投)	0208 潘宇成(春陽)	0216 黃立翔(埔里)	0217 巫函峻(埔里)
0238 洪敬翔(草屯)	0250 蕭鈺霖(康壽)	0252 徐宇廷(康壽)	0258 廖曉東(桶頭)	0268 吳維澈(魚池)
0271 石承恩(魚池)	0282 廖宇閔(富功)	0294 李岳橙(普台)	0297 劉岳勳(普台)	0313 潘宇寰(發祥)
0322 王永生(新街)	0323 陳玟諺(新街)	0324 司瑞成(新街)	0332 全聖明(新鄉)	0337 許仲豪(新豐)
0339 賴彥誠(新豐)	0354 楊翔裕(漳興)	0358 黃茂竣(漳興)	0373 鄒奇融(德興)	0374 劉佳瑋(德興)
0382 林文軒(廬山)				

小男100M

紀錄：

本縣：12.16

大會：12.30

7. 預賽：21日 08:55 (本項共 56人報名，分8組，各取3人參加複賽)

21. 複賽：21日 13:25 (本項共 24人參加，分3組，各取2人、擇優2人參加決賽)

26. 決賽：21日 14:35 (本項共 8人參加)

0006 全浩平(人和)	0012 張尊堯(大成)	0013 黃昱綸(大成)	0023 蔣宸詳(弓鞋)	0025 陳柏殷(弓鞋)
0036 廖翌翔(中原)	0037 張鈺偉(中原)	0054 丁守忠(中峰)	0061 徐英傑(仁愛)	0072 陳逸哲(水里)
0083 廖柏翰(平和)	0084 邵柏維(平和)	0384 巫佳恩(廬山)	0100 陳衍成(弘明)	0101 白晉瑋(光華)
0105 莊鎮鴻(光華)	0111 郭信毅(名崗)	0112 陳政榮(名崗)	0129 林育呈(名間)	0133 陳柏諺(名間)
0144 施宏霖(竹山)	0149 陳景舜(竹山)	0164 劉冠廷(育樂)	0186 歐智勤(前山)	0189 盧世傑(南光)
0190 朱政皇(南光)	0200 楊翰薪(南投)	0201 黃仲賢(南投)	0208 潘宇成(春陽)	0216 黃立翔(埔里)
0217 巫函峻(埔里)	0233 洪銘駿(草屯)	0238 洪敬翔(草屯)	0248 陳貝熹(康壽)	0249 簡稚凱(康壽)

0258 廖曉東(桶頭)	0259 沈禎毅(桶頭)	0267 王耀輝(魚池)	0268 吳維澈(魚池)	0292 洪偉哲(普台)
0295 簡聞陞(普台)	0307 劉城輔(港源)	0308 盧冠鈞(港源)	0309 陳弘霖(港源)	0325 陽詠翔(新街)
0326 松祈恩(新街)	0330 方凱恩(新街)	0331 田皓恩(新鄉)	0339 賴彥誠(新豐)	0340 謝政傑(新豐)
0346 林詮鎰(僑建)	0353 簡佑廷(嘉和)	0354 楊翔裕(漳興)	0373 鄒奇融(德興)	0374 劉佳瑋(德興)
0377 余博丞(營盤)				

小男200M

紀錄：

本縣：25.49

大會：25.73

53. 預賽：22日 10:20 (本項共 41人報名，分6組，各取2人、擇優4人參加複賽)
 68. 複賽：22日 13:30 (本項共 16人參加，分2組，各取3人、擇優2人參加決賽)
 76. 決賽：22日 14:35 (本項共 8人參加)

0015 沈淵(大成)	0016 張耕齊(大成)	0023 蔣宸詳(弓鞋)	0026 陳建伯(弓鞋)	0036 廖翌翔(中原)
0037 張鈺偉(中原)	0054 丁守忠(中峰)	0086 蔡義豐(平和)	0102 洪翊宸(光華)	0105 莊鎮鴻(光華)
0112 陳政榮(名崗)	0118 陳柏任(名崗)	0129 林宥呈(名間)	0134 吳威瑯(名間)	0144 施宏霖(竹山)
0147 紀禎軒(竹山)	0164 劉冠廷(育樂)	0175 林育德(東光)	0177 潘辰豪(虎山)	0185 湯柏賢(長福)
0186 歐智勤(前山)	0199 張登煌(南投)	0200 楊翰薪(南投)	0218 徐庭瑞(埔里)	0224 曾政皓(埔里)
0234 謝秉寰(草屯)	0237 葉家愷(草屯)	0251 黃士庭(康壽)	0252 徐宇廷(康壽)	0259 沈禎毅(桶頭)
0267 王耀輝(魚池)	0271 石承恩(魚池)	0289 徐子問(普台)	0298 賴兆昇(普台)	0328 幸偉強(新街)
0329 鍾浩宇(新街)	0330 方凱恩(新街)	0352 王恩(嘉和)	0369 石昆霖(德化)	0375 王映凱(德興)
0377 余博丞(營盤)				

小男4X100M

紀錄：

本縣：51.39

大會：51.39

15. 預賽：21日 11:05 (本項共 20隊報名，分3組，各取2隊、擇優2隊參加決賽)
 38. 決賽：21日 16:10 (本項共 8隊參加)

人和國小	0001 田鴻傑	0002 全慈安	0003 郎爾塔娜比	0004 田瑋浩	0005 幸澤霖	0006 全浩平
大成國小	0012 張尊堯	0013 黃昱綸	0014 黃柏鈞	0015 沈淵	0017 邱國楨	
弓鞋國小	0023 蔣宸詳	0024 陳俊全	0025 陳柏殷	0026 陳建伯	0027 陳冠辰	
中原國小	0036 廖翌翔	0037 張鈺偉	0038 李泓毅	0039 張博鈞	0045 洪承佑	0046 李葳祥
仁愛國小	0060 施芷崴	0061 徐英傑	0062 劉宇安	0063 曾韶安	0064 李家銓	
平和國小	0082 陳家暉	0083 廖柏翰	0084 邵柏維	0087 邱庭義		
光華國小	0101 白晉瑋	0102 洪翊宸	0103 李承鴻	0104 李政軒	0105 莊鎮鴻	
名崗國小	0111 郭信毅	0112 陳政榮	0113 陳銘斌	0114 陳政佑	0118 陳柏任	0119 黃保軒
名間國小	0128 張子中	0129 林宥呈	0130 陳昱安	0132 蔡周承	0133 陳柏諺	0134 吳威瑯
竹山國小	0143 鄭鈞華	0144 施宏霖	0145 林榆勝	0146 林筠濤	0147 紀禎軒	0149 陳景舜
南投國小	0198 張睿恩	0199 張登煌	0200 楊翰薪	0201 黃仲賢		
埔里國小	0216 黃立翔	0217 巫函峻	0218 徐庭瑞	0220 潘昱宏	0223 黃子晏	0224 曾政皓
康壽國小	0248 陳貝熹	0249 簡稚凱	0250 蕭鈺霖	0251 黃士庭	0252 徐宇廷	
魚池國小	0266 吳凱明	0267 王耀輝	0268 吳維澈	0270 巫孟哲	0271 石承恩	0272 王子杰
普台國小	0289 徐子問	0290 張晏翔	0292 洪偉哲	0294 李岳橙	0297 劉岳勳	0298 賴兆昇
新街國小	0325 陽詠翔	0326 松祈恩	0328 幸偉強	0330 方凱恩		
新豐國小	0336 李冠偉	0337 許仲豪	0338 廖義竣	0339 賴彥誠	0340 謝政傑	
漳興國小	0354 楊翔裕	0355 王崇羽	0357 張家弘	0358 黃茂竣		
碧峰國小	0361 陳心志	0362 胡志杰	0363 吳欣祐	0364 白晉豪	0366 江丞尙	
廬山國小	0380 沈耀威	0382 林文軒	0383 楊子武	0384 巫佳恩		

小男三項運動

紀錄：

本縣：2109

大會：1935

(本項共 19人報名)

0001 田鴻傑(人和)	0002 全慈安(人和)	0038 李泓毅(中原)	0039 張博鈞(中原)	0081 王靖瑄(史港)
0084 邵柏維(平和)	0087 邱庭義(平和)	0114 陳政佑(名崗)	0117 陳建蒼(名崗)	0132 蔡周承(名間)
0168 羅貫維(延平)	0235 王信雄(草屯)	0236 魏新元(草屯)	0260 張元昱(桶頭)	0266 吳凱明(魚池)
0290 張晏翔(普台)	0296 陳嘉峒(普台)	0351 陳信豪(嘉和)	0366 江丞尙(碧峰)	

南投縣103年中小學聯合體育競賽小女組田徑比賽名單

小女跳高

紀錄： 本縣：1.48 大會：1.41

1. 決賽：21日 08:00 (本項共 21人報名)

0029 劉佩潔 (弓鞋)	0034 謝欣蓓 (弓鞋)	0050 簡偲安 (中原)	0053 洪靖淳 (中原)	0055 羅于婕 (中峰)
0057 梁藝加 (中峰)	0079 鍾明秀 (北港)	0080 謝喻心 (北港)	0108 陳雨群 (光華)	0109 吳雨成 (光華)
0122 陳佩璇 (名崗)	0127 蔡妤昕 (名崗)	0135 許語嫻 (名間)	0137 陳季優 (名間)	0171 曾辰盈 (延平)
0205 陳思婷 (南投)	0206 張文甄 (南投)	0279 巫奕林 (魚池)	0300 許煒軒 (普台)	0301 張綿綿 (普台)
0315 張馨婷 (發祥)				

小女跳遠

紀錄： 本縣：4.65 大會：4.65

42. 決賽：22日 13:00 (本項共 40人報名)

0011 全語雯 (人和)	0020 紀予晴 (大成)	0021 蕭惠予 (大成)	0029 劉佩潔 (弓鞋)	0030 李亞怡 (弓鞋)
0050 簡偲安 (中原)	0056 詹佳芳 (中峰)	0057 梁藝加 (中峰)	0097 曾琬雅 (平和)	0121 黃文姿 (名崗)
0124 陳玉真 (名崗)	0135 許語嫻 (名間)	0137 陳季優 (名間)	0151 廖芝淇 (竹山)	0154 呂易璇 (竹山)
0157 林以融 (秀峰)	0170 柯純薪 (延平)	0171 曾辰盈 (延平)	0183 張禕庭 (虎山)	0184 林星主 (虎山)
0193 陳以琳 (南光)	0196 游硯婷 (南光)	0203 陳芊樺 (南投)	0230 卓伶 (埔里)	0231 盧鈺鈞 (埔里)
0241 黃辰瓴 (草屯)	0275 高佳柔 (魚池)	0277 李欣樺 (魚池)	0300 許煒軒 (普台)	0303 葉乃瑞 (普台)
0316 林芷葳 (發祥)	0319 李依婕 (發祥)	0333 全怡安 (新鄉)	0334 田歆 (新鄉)	0344 王暉婕 (新豐)
0359 吳瑋珊 (漳興)	0367 白美智 (碧峰)	0368 許芳瑜 (碧峰)	0370 王歆評 (德化)	0371 黃子庭 (德化)

小女推鉛球

紀錄： 本縣：10.61 大會：10.61

3. 決賽：21日 08:00 (本項共 17人報名)

0161 賴立文 (育英)	0197 田好葳 (南光)	0215 高翊涵 (春陽)	0317 楊寧 (發祥)	0376 王侑琇 (德興)
0125 陳月馨 (名崗)	0136 全博雅 (名間)	0162 羅心姣 (育英)	0229 辜韻縈 (埔里)	0243 蔡欣好 (草屯)
0274 巫悅菱 (魚池)	0280 洪偲嘉 (魚池)	0345 田亭之 (新豐)	0350 梁素鳳 (僑建)	0126 陳亭倩 (名崗)
0202 陳正君 (南投)	0349 胡純榛 (僑建)			

小女壘球擲遠

紀錄： 本縣：54.03 大會：54.03

19. 決賽：21日 13:00 (本項共 25人報名)

0125 陳月馨 (名崗)	0126 陳亭倩 (名崗)	0136 全博雅 (名間)	0157 林以融 (秀峰)	0162 羅心姣 (育英)
0163 古文綺 (育英)	0183 張禕庭 (虎山)	0202 陳正君 (南投)	0209 余歡 (春陽)	0214 劉孟秋 (春陽)
0229 辜韻縈 (埔里)	0230 卓伶 (埔里)	0240 葉香織 (草屯)	0244 林冠汝 (草屯)	0273 陳靖瑜 (魚池)
0280 洪偲嘉 (魚池)	0305 魏梓儀 (普台)	0315 張馨婷 (發祥)	0318 張芯盈 (發祥)	0345 田亭之 (新豐)
0349 胡純榛 (僑建)	0350 梁素鳳 (僑建)	0360 張庭瑄 (漳興)	0372 王姿云 (德化)	0376 王侑琇 (德興)

小女60M

紀錄： 本縣：8.18 大會：8.18

49. 預賽：22日 08:40 (本項共 49人報名，分7組，各取3人、擇優3人參加複賽)

60. 複賽：22日 11:35 (本項共 24人參加，分3組，各取2人、擇優2人參加決賽)

73. 決賽：22日 14:15 (本項共 8人參加)

0007 金芳柔 (人和)	0010 田佳珍 (人和)	0018 彭思婷 (大成)	0019 陳欣瑜 (大成)	0032 陳芝瑜 (弓鞋)
0033 陳紅樺 (弓鞋)	0048 趙詩涵 (中原)	0052 李軒瑜 (中原)	0056 詹佳芳 (中峰)	0058 顏暄 (中峰)
0067 古亭恩 (仁愛)	0068 徐馬昱雯 (仁愛)	0094 簡綺慧 (平和)	0095 李昀蓁 (平和)	0106 曾曉慶 (光華)
0110 沈好宸 (光華)	0121 黃文姿 (名崗)	0123 甘靜好 (名崗)	0138 彭子刪 (名間)	0140 陳怡雯 (名間)
0151 廖芝淇 (竹山)	0152 汪千惠 (竹山)	0166 李心慈 (育樂)	0170 柯純薪 (延平)	0173 劉佩瑜 (延平)
0178 簡好珊 (虎山)	0179 陳鈺婷 (虎山)	0192 曾君慈 (南光)	0193 陳以琳 (南光)	0211 陳品旋 (春陽)
0212 林子櫻 (春陽)	0213 何佳馨 (春陽)	0225 曹婉柔 (埔里)	0228 簡祐筠 (埔里)	0239 洪君容 (草屯)
0242 許雅婷 (草屯)	0255 李雍和 (康壽)	0261 紀佩君 (桶頭)	0262 廖佳玟 (桶頭)	0276 王婉馨 (魚池)
0278 王婷珈 (魚池)	0304 吳宜芳 (普台)	0306 余晏君 (普台)	0320 廖育芬 (發祥)	0321 高妍虹 (發祥)
0334 田歆 (新鄉)	0341 張紓綺 (新豐)	0342 賴思好 (新豐)	0359 吳瑋珊 (漳興)	

小女100M

紀錄： 本縣：12.86 大會：13.19

6. 預賽：21日 08:40 (本項共 54人報名，分7組，各取3人、擇優3人參加複賽)

20. 複賽：21日 13:10 (本項共 24人參加，分3組，各取2人、擇優2人參加決賽)

25. 決賽：21日 14:30 (本項共 8人參加)

0007 金芳柔 (人和)	0010 田佳珍 (人和)	0018 彭思婷 (大成)	0020 紀予晴 (大成)	0030 李亞怡 (弓鞋)
0035 呂芯儀 (弓鞋)	0047 蕭阡慧 (中原)	0051 戴苑君 (中原)	0058 顏暄 (中峰)	0059 林雯惠 (中峰)
0066 田聖穗 (仁愛)	0074 鍾昀軒 (水里)	0095 李昀蓁 (平和)	0106 曾曉慶 (光華)	0110 沈好宸 (光華)
0120 陳育欣 (名崗)	0123 甘靜好 (名崗)	0139 蔡佳紋 (名間)	0140 陳怡雯 (名間)	0150 黃子珈 (竹山)
0153 劉冠好 (竹山)	0165 黃彥蓉 (育樂)	0166 李心慈 (育樂)	0172 黃瑛娟 (延平)	0174 葉書蓉 (延平)
0179 陳鈺婷 (虎山)	0180 劉佳昀 (虎山)	0192 曾君慈 (南光)	0194 鄭辰昕 (南光)	0204 王于軒 (南投)
0207 劉佩怡 (南投)	0210 許方瑀 (春陽)	0211 陳品旋 (春陽)	0225 曹婉柔 (埔里)	0226 江采倪 (埔里)
0240 葉香織 (草屯)	0245 洪萱育 (草屯)	0246 許景瑜 (郡坑)	0247 葉品宜 (郡坑)	0253 陳怡靜 (康壽)
0254 謝玉美 (康壽)	0261 紀佩君 (桶頭)	0263 陳芳嫻 (桶頭)	0277 李欣樺 (魚池)	0278 王婷珈 (魚池)
0302 彭羽柔 (普台)	0304 吳宜芳 (普台)	0319 李依婕 (發祥)	0341 張紓綺 (新豐)	0343 王榆喬 (新豐)
0348 楊于萱 (僑建)	0370 王歆評 (德化)	0371 黃子庭 (德化)	0085 陳怡兒 (平和)	

小女200M

紀錄：

本縣：28.22

大會：28.22

52. 預賽：22日 10:05 (本項共 43人報名，分6組，各取2人、擇優4人參加複賽)
 67. 複賽：22日 13:20 (本項共 16人參加，分2組，各取3人、擇優2人參加決賽)
 75. 決賽：22日 14:30 (本項共 8人參加)

0021 蕭惠予 (大成)	0022 王翊瑄 (大成)	0028 陳虹毓 (弓鞋)	0031 張維慈 (弓鞋)	0047 蕭阡慧 (中原)
0049 張好華 (中原)	0055 羅于婕 (中峰)	0059 林雯惠 (中峰)	0074 鍾昀軒 (水里)	0096 李宜軒 (平和)
0107 賴映儒 (光華)	0109 吳雨咸 (光華)	0120 陳育欣 (名崗)	0124 陳玉真 (名崗)	0138 彭子刪 (名間)
0139 蔡佳紋 (名間)	0153 劉冠妤 (竹山)	0165 黃彥蓉 (育樂)	0172 黃瑛娟 (延平)	0173 劉佩瑜 (延平)
0181 莊雅淳 (虎山)	0182 吳翊萱 (虎山)	0194 鄭辰昕 (南光)	0195 陳彥含 (南光)	0203 陳芊樺 (南投)
0207 劉佩怡 (南投)	0226 江采倪 (埔里)	0227 鄭宇容 (埔里)	0244 林冠汝 (草屯)	0246 許景瑜 (郡坑)
0247 葉品宜 (郡坑)	0255 李雍和 (康壽)	0256 康淨涵 (康壽)	0263 陳芳嫻 (桶頭)	0275 高佳柔 (魚池)
0276 王婉馨 (魚池)	0301 張綿綿 (普台)	0302 彭羽柔 (普台)	0303 葉乃瑞 (普台)	0333 全怡安 (新鄉)
0343 王榆蕎 (新豐)	0344 王暉婕 (新豐)	0372 王姿云 (德化)		

小女4X100M

紀錄：

本縣：55.12

大會：56.12

16. 預賽：21日 11:20 (本項共 23隊報名，分3組，各取2隊、擇優2隊參加決賽)
 37. 決賽：21日 16:00 (本項共 8隊參加)

人和國小	0007 金芳柔	0009 金莉仙	0010 田佳珍	0011 全語雯		
大成國小	0018 彭思婷	0019 陳欣瑜	0020 紀予晴	0021 蕭惠予	0022 王翊瑄	
弓鞋國小	0028 陳虹毓	0030 李亞怡	0031 張維慈	0033 陳紅樺	0034 謝欣蓓	0035 呂芯儀
中原國小	0047 蕭阡慧	0048 趙詩涵	0049 張好華	0050 簡恩安	0051 戴苑君	0052 李軒瑜
中峰國小	0055 羅于婕	0056 詹佳芳	0057 梁藝加	0058 顏暄	0059 林雯惠	
仁愛國小	0066 田聖穗	0067 古亭恩	0068 徐馬昱雯	0069 王婕妤	0070 施芷芯	
平和國小	0094 簡綺慧	0095 李昀葵	0096 李宜軒	0085 陳怡兒		
光華國小	0106 曾曉慶	0107 賴映儒	0108 陳雨群	0109 吳雨咸	0110 沈好宸	
名崗國小	0120 陳育欣	0121 黃文姿	0122 陳佩璇	0123 甘靜妤	0124 陳玉真	0127 蔡好昕
名間國小	0135 許語嫻	0137 陳季優	0138 彭子刪	0139 蔡佳紋	0140 陳怡雯	
竹山國小	0150 黃子珈	0151 廖芝淇	0152 汪千惠	0153 劉冠妤	0154 呂易璇	
延平國小	0170 柯純薪	0171 曾辰盈	0172 黃瑛娟	0173 劉佩瑜	0174 葉書蓉	
虎山國小	0178 簡好珊	0179 陳鈺婷	0180 劉佳昀	0181 莊雅淳	0182 吳翊萱	
南光國小	0192 曾君慈	0193 陳以琳	0194 鄭辰昕	0195 陳彥含		
南投國小	0203 陳芊樺	0204 王子軒	0205 陳思婷	0206 張文甄	0207 劉佩怡	
春陽國小	0209 余歡	0210 許方瑀	0211 陳品旋	0212 林子櫻	0213 何佳馨	
埔里國小	0225 曹婉柔	0226 江采倪	0227 鄭宇容	0228 簡祐筠	0229 辜韻縈	0230 卓伶
草屯國小	0239 洪君容	0240 葉香織	0241 黃辰瓴	0242 許雅婷	0244 林冠汝	0245 洪萱育
康壽國小	0253 陳怡靜	0254 謝玉美	0255 李雍和	0256 康淨涵	0257 張侑婷	
魚池國小	0273 陳靖瑜	0275 高佳柔	0276 王婉馨	0277 李欣樺	0278 王婷珈	0279 巫奕林
富功國小	0283 高靖琪	0284 吳婉宜	0285 許繡心	0286 李承穎	0287 高佳誼	0288 賴姿好
普台國小	0300 許熒軒	0301 張綿綿	0302 彭羽柔	0303 葉乃瑞	0304 吳宜芳	0305 魏梓儀
新豐國小	0341 張紓綺	0342 賴思好	0343 王榆蕎	0344 王暉婕	0345 田亭之	

小女三項運動

紀錄：

本縣：1630

大會：1500

(本項共 11人報名)

0008 田芯 (人和)	0009 金莉仙 (人和)	0108 陳雨群 (光華)	0122 陳佩璇 (名崗)	0205 陳思婷 (南投)
0206 張文甄 (南投)	0241 黃辰瓴 (草屯)	0243 蔡欣妤 (草屯)	0273 陳靖瑜 (魚池)	0274 巫悅菱 (魚池)
0305 魏梓儀 (普台)				

南投縣 103 年中小學聯合體育競賽田徑裁判及工作人員名單

仲裁委員召集人：蔡振發

仲裁委員：白建榮 林慧朋 陳松壽 許弘恩 鄭玄倫 劉振明 許振芳 黃世澤 李益仁 田志豪

徑賽總指揮：許振芳

技術管理：黃世澤

徑賽裁判長：李益仁

副 裁 判：高誌謙

田賽裁判長：田志豪

會場管理：李文忠 陳維新 詹清安

場地糾察：簡榮基 許弘毅

裁 判：田芳棋 張麗君 廖華玟 丁學勤 羅惠玲 陳進財 林愛惠 盧景山 曾以瑩 陳淑真
蕭廷煜 陳增茶 田曉甄 許瑩瑩 詹 蕊 李俊頡

終點主任：陳勇仁

裁 判：余志聰 邱明顯 陳孟祥 簡瑞春 王志軒 林耀家 曾建學

計時主任：吳美琪

副 主 任：王秀芳

裁 判：黃英子 賴寬航 王秀紋 李佳諭 吳佩璟 羅書識

檢察主任：張力照

副 主 任：張元勳

裁 判：張銘麟 李永霖 房振謙 謝明翰

起跑裁判長：黃新政

發令主任：蔡宗樺

裁 判：黃文雄 黃 薇

檢錄裁判長：劉永健

檢錄主任：吳崑賓

裁 判：宋懿憶 莊鎧訖 詹昆祐 陳淑真

終點記錄主任：張淑芬

裁 判：黃 萱

南投縣103年中小學聯合體育競賽田徑賽程表

一月二十一日 (第一天)

		< 田	賽 >		
1	小女		跳高	決賽	(21 人) --- 08:00
2	高女		跳遠	決賽	(5 人) --- 08:00
3	小女		推鉛球	決賽	(17 人) --- 08:00
4	高男		擲鐵餅	決賽	(6 人) --- 08:30
5	高女		擲標槍	決賽	(3 人) --- 08:30
6	高男 十項	(2)	跳遠		(3 人) --- 09:15
7	國女		撐竿跳高	決賽	(3 人) --- 09:30
8	高女		撐竿跳高	決賽	(2 人) --- 09:30
9	小男		跳遠	決賽	(38 人) --- 09:45
10	國男 五項	(2)	推鉛球		(11 人) --- 10:00
11	國女		擲鐵餅	決賽	(6 人) --- 10:00
12	國男		撐竿跳高	決賽	(2 人) --- 10:25
13	高男		撐竿跳高	決賽	(3 人) --- 10:25
14	國女 五項	(2)	跳高		(5 人) --- 10:30
15	高男		跳高	決賽	(3 人) --- 11:15
16	高男 十項	(3)	推鉛球		(3 人) --- 13:00
17	高男		跳遠	決賽	(9 人) --- 13:00
18	國男		跳高	決賽	(10 人) --- 13:00
19	小女		壘球擲遠	決賽	(25 人) --- 13:00
20	國女		推鉛球	決賽	(16 人) --- 13:40
21	國女		跳遠	決賽	(11 人) --- 13:50
22	高男		擲鏈球	決賽	(2 人) --- 14:30
23	高男 十項	(4)	跳高		(3 人) --- 14:45
24	國女 五項	(3)	推鉛球		(5 人) --- 15:00
25	國男		擲標槍	決賽	(16 人) --- 15:00
26	國女		擲標槍	決賽	(3 人) --- 15:00
27	國男 五項	(3)	跳高		(11 人) --- 15:15
28	高男		三級跳遠	決賽	(3 人) --- 15:30

		< 徑	賽 >		
1	國男 五項	(1)	100MHR		(2 組) --- 08:00
2	國男		100MHR	預賽	(2 組) --- 08:10
3	國女 五項	(1)	100MHR		(1 組) --- 08:20
4	國女		100MHR	預賽	(2 組) --- 08:25
5	高男 十項	(1)	100M		(1 組) --- 08:35
6	小女		100M	預賽	(7 組) --- 08:40
7	小男		100M	預賽	(8 組) --- 08:55
8	國女		100M	預賽	(4 組) --- 09:15
9	國男		100M	預賽	(5 組) --- 09:25
10	高男		100M	預賽	(2 組) --- 09:40
11	高男		5000M	決賽	(1 組) --- 09:50
12	國男		1500M	預賽	(3 組) --- 10:20
13	國女		400M	預賽	(3 組) --- 10:40
14	國男		400M	預賽	(4 組) --- 10:50
15	小男		4X100M	預賽	(3 組) --- 11:05

南投縣103年中小學聯合體育競賽田徑賽程表

16	小女		4X100M	預賽	(3 組)	---	11:20
17	國女		4X100M	預賽	(2 組)	---	11:35
18	國男		4X100M	預賽	(2 組)	---	11:45
19	國男		400MHR	預賽	(2 組)	---	13:00
20	小女		100M	複賽	(3 組)	---	13:10
21	小男		100M	複賽	(3 組)	---	13:25
22	國男		100M	複賽	(2 組)	---	13:40
23	國女		800M	預賽	(3 組)	---	13:50
24	國男		800M	預賽	(4 組)	---	14:10
25	小女		100M	決賽	(1 組)	---	14:30
26	小男		100M	決賽	(1 組)	---	14:35
27	國女		100M	決賽	(1 組)	---	14:40
28	國男		100M	決賽	(1 組)	---	14:45
29	高女		100M	決賽	(1 組)	---	14:50
30	高男		100M	決賽	(1 組)	---	14:55
31	高女		400M	決賽	(1 組)	---	15:00
32	高男		400M	決賽	(1 組)	---	15:05
33	國女		400M	決賽	(1 組)	---	15:10
34	國男		400M	決賽	(1 組)	---	15:15
35	高女		5000M	決賽	(1 組)	---	15:20
36	高男	十項 (5)	400M		(1 組)	---	15:50
37	小女		4X100M	決賽	(1 組)	---	16:00
38	小男		4X100M	決賽	(1 組)	---	16:10
39	國女		4X100M	決賽	(1 組)	---	16:15
40	國男		4X100M	決賽	(1 組)	---	16:20
41	高女		4X100M	決賽	(1 組)	---	16:25
42	高男		4X100M	決賽	(1 組)	---	16:30

一月二十二日 (第二天)

< 田 賽 >

29	小男		跳高	決賽	(16 人)	---	08:00
30	國男	五項 (4)	跳遠		(11 人)	---	08:00
31	國男		推鉛球	決賽	(32 人)	---	08:00
32	高男		擲標槍	決賽	(5 人)	---	08:00
33	小男		壘球擲遠	決賽	(38 人)	---	08:30
34	高男	十項 (7)	擲鐵餅		(3 人)	---	09:10
35	國女	五項 (4)	跳遠		(5 人)	---	09:15
36	國男		跳遠	決賽	(27 人)	---	09:50
37	小女	三項 (2)	跳高		(11 人)	---	10:00
38	小男	三項 (2)	推鉛球		(19 人)	---	10:10
39	高男	十項 (8)	撐竿跳高		(3 人)	---	11:00
40	高男		推鉛球	決賽	(8 人)	---	13:00
41	國女		跳高	決賽	(7 人)	---	13:00
42	小女		跳遠	決賽	(40 人)	---	13:00
43	高女		擲鐵餅	決賽	(2 人)	---	13:00
44	國男		擲鐵餅	決賽	(19 人)	---	13:30
45	高男	十項 (9)	擲標槍		(3 人)	---	14:00

南投縣103年中小學聯合體育競賽田徑賽程表

46	高女		跳高	決賽	(4 人)	---	14:10
47	小男		推鉛球	決賽	(30 人)	---	14:15
48	小男	三項	(3) 跳高		(19 人)	---	15:00
49	小女	三項	(3) 推鉛球		(11 人)	---	16:00

< 徑 賽 >

43	高男		110MHR	決賽	(1 組)	---	08:00
44	高男	十項	(6) 110MHR		(1 組)	---	08:05
45	國男		100MHR	決賽	(1 組)	---	08:10
46	國女		100MHR	決賽	(1 組)	---	08:15
47	小女	三項	(1) 100M		(2 組)	---	08:20
48	小男	三項	(1) 100M		(3 組)	---	08:30
49	小女		60M	預賽	(7 組)	---	08:40
50	小男		60M	預賽	(7 組)	---	09:00
51	高男		1000M	決賽	(1 組)	---	09:20
52	小女		200M	預賽	(6 組)	---	10:05
53	小男		200M	預賽	(6 組)	---	10:20
54	國女		200M	預賽	(3 組)	---	10:35
55	國男		200M	預賽	(4 組)	---	10:45
56	高男		1500M	決賽	(1 組)	---	10:55
57	高女		1500M	決賽	(1 組)	---	11:05
58	國男		1500M	決賽	(1 組)	---	11:15
59	國女		1500M	決賽	(1 組)	---	11:25
60	小女		60M	複賽	(3 組)	---	11:35
61	小男		60M	複賽	(3 組)	---	11:45
62	國男		4X400M	預賽	(2 組)	---	11:55
63	高男		400MHR	決賽	(1 組)	---	13:00
64	高女		400MHR	決賽	(1 組)	---	13:05
65	國男		400MHR	決賽	(1 組)	---	13:10
66	國女		400MHR	決賽	(1 組)	---	13:15
67	小女		200M	複賽	(2 組)	---	13:20
68	小男		200M	複賽	(2 組)	---	13:30
69	國女		800M	決賽	(1 組)	---	13:40
70	國男		800M	決賽	(1 組)	---	13:45
71	高女		800M	決賽	(1 組)	---	13:55
72	高男		800M	決賽	(1 組)	---	14:00
73	小女		60M	決賽	(1 組)	---	14:15
74	小男		60M	決賽	(1 組)	---	14:20
75	小女		200M	決賽	(1 組)	---	14:30
76	小男		200M	決賽	(1 組)	---	14:35
77	國女		200M	決賽	(1 組)	---	14:40
78	國男		200M	決賽	(1 組)	---	14:45
79	高女		200M	決賽	(1 組)	---	14:50
80	高男		200M	決賽	(1 組)	---	14:55
81	高男		3000MSC	決賽	(1 組)	---	15:00
82	國男		4X400M	決賽	(1 組)	---	15:30
83	國女		4X400M	決賽	(1 組)	---	15:40

南投縣103年中小學聯合體育競賽田徑賽程表

84	高男		4X400M	決賽	(1 組)	---	15:50
85	國女 五項	(5)	800M		(1 組)	---	16:00
86	國男 五項	(5)	1500M		(1 組)	---	16:10
87	高男 十項	(10)	1500M		(1 組)	---	16:20

南投縣 103 年中小學聯合體育競賽游泳競賽規程

一、比賽日期：民國 103 年 1 月 21 日起 1 天

二、比賽地點：南投縣立三和游泳池

三、比賽組別：

(一)高中組男(女)相同。

自由式：50m、100m、200m、400m。蛙 式：50m、100m、200m。

仰 式：50m、100m、200m。蝶 式：50m、100m、200m。個人：200m 混合四式。

自由式：4x100m 接力、混合四式：4x100m 接力 (計 16 項目)。

(二)國中組男(女)相同。

自由式：50m、100m、200m、400m。蛙 式：50m、100m、200m。

仰 式：50m、100m、200m。蝶 式：50m、100m、200m。個人：200m 混合四式。

自由式：4x100m 接力、混合四式：4x100 m 接力。(計 16 項目)。

(三)國小組男(女)相同。

自由式：50m、100m。蛙 式：50m、100m。仰 式：50m、100m。蝶 式：50m、100m。

個人：200m 混合四式。自由式：4x50m 接力、混合四式：4x50m 接力 (計 11 項目)。

四、參加辦法：

(一)學籍及年齡規定：須符合競賽總則第六條相關規定。

(三)註冊人數：每單位每項目註冊以四人為限、接力以一隊限、每一選手以參加三項目為限(接力除外)每項目註冊無超過個人一人(隊)以上該項目不予比賽，原二人(隊)以上報名，檢錄後剩下一人(隊)時照常比賽。

五、註冊：依據競賽總則第十一條規定辦理。

六、比賽辦法：1. 比賽規則：採用中華民國游泳協會審訂之最新游泳規則。

2. 比賽制度：採計時決賽，不另舉行預賽，比賽預定時間以比賽現場為準(8 時 15 分檢錄、8 時 30 分開始比賽)。

3. 比賽規定：各項比賽之分組、分水道均由大會競賽組排定、並有權安排項目合併比賽，參賽單位不得題提出異議。

七、場地器材設備：依據競賽總則第十條規定辦理。

八、申訴：依據競賽總則第十二條規定辦理。

九、獎勵：依據競賽總則第九條規定辦理。

游泳報名表：

參賽單位			通訊處			聯絡電話	
領隊			教練			管理	
項目	選手姓名	選手姓名	選手姓名	選手姓名	選手姓名	選手姓名	選手姓名
50 公尺自由式							
100 公尺自由式							
200 公尺自由式							
400 公尺自由式							
50 公尺仰式							
100 公尺仰式							
200 公尺仰式							
50 公尺蛙式							
100 公尺蛙式							
200 公尺蛙式							
50 公尺蝶式							
100 公尺蝶式							
200 公尺蝶式							
200 公尺混合式							
4x50 公尺自由接力							
4x100 公尺自由接力							
4x50 公尺混合接力							
4x100 公尺混合接力							

南投縣 103 年中小學聯合體育競賽游泳裁判及工作人員名單

技術委員總召集人：賴燕雪

技術委員：張榮杰 蒲俊誠 吳國任

裁判長：蔡永祥 吳國任

發令員：廖志家 柯俊欽

報告員：謝芸薇 許正淳

檢錄主任：蕭銘杉

裁判：唐若菁 張村增 張淑筭

計時主任：陳坤西

副主任：陳瓊茹

裁判：羅叔珍 陳彩娥 陳美專 劉麗鈴 盧慶昌 廖苙灼 王志軒 廖高輝 楊坤仁 高士剛
張素幸 謝文峰 陳姿吟 葉羅加 林建智

姿勢檢查主任：簡秋芬

裁判：簡素珍 黃文俊 葉生 洪淑真

轉身主任：梁有章

裁判：陳建惠 張永福

終點主任：蔡政道

裁判：姚仁傑 沈春木

救生員：簡素珍 黃文俊 葉生 洪淑真

記錄組主任：游顯宗

記錄組：陳建隆 吳國松

行政組主任：廖苑晴

行政人員：張弘坤 莊庭語

場地組：劉繼舉

游泳比賽場地配置圖

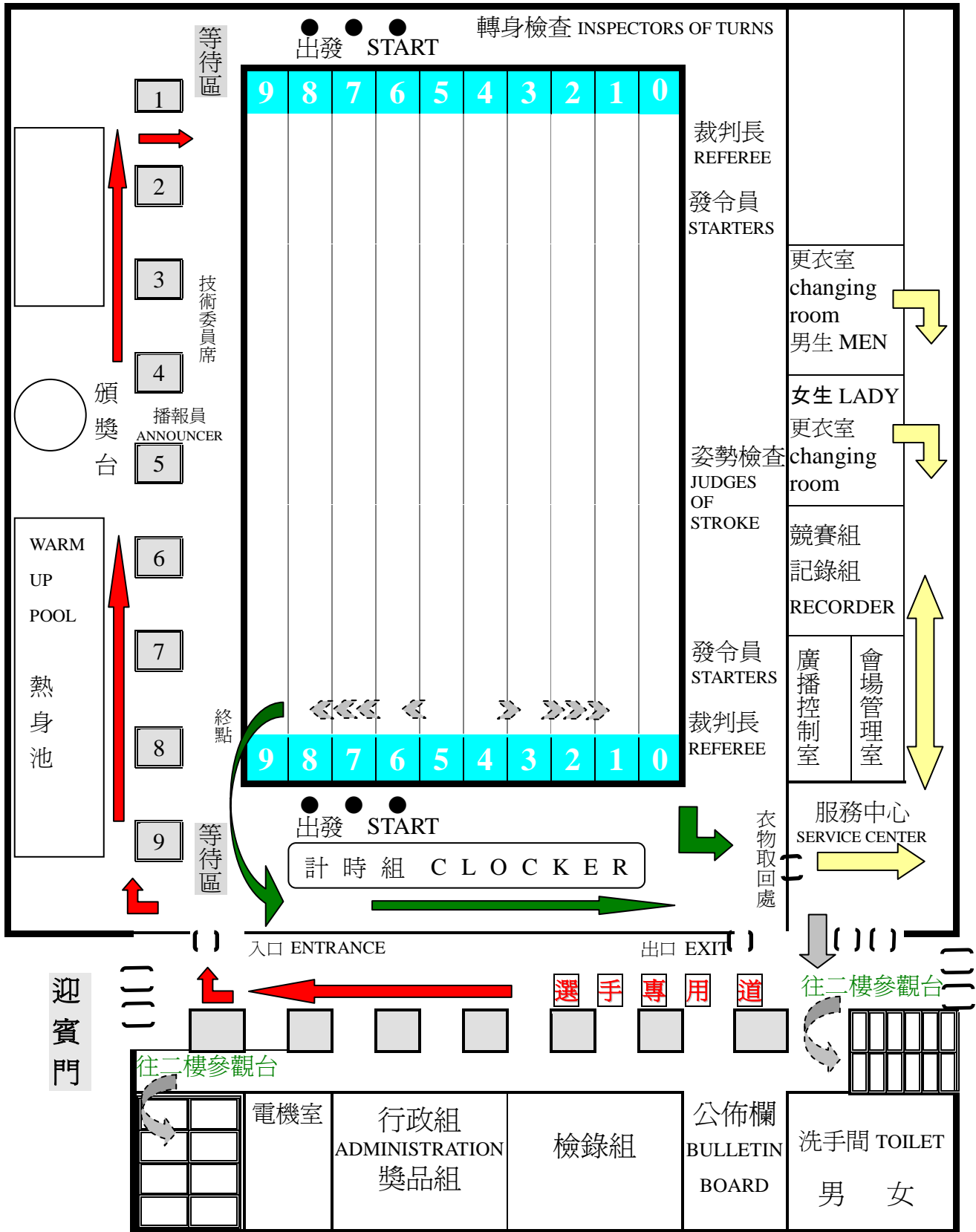

南投縣103年中小學聯合體育競賽高中組游泳賽隊職員名單

五育高中部

男子游泳：

陳宇辰 (35.36.41)

黃冠穎 (31)

黃于宸 (31)

女子游泳：

林依瑩 (31.38)

蘇郁珍 (31.38.41)

許常寧 (31.32.39)

仁愛高農

女子游泳：

領隊：沈和成

指導：林俊宇

助理指導：林希樺

莊阜穎 (31.35.36)

旭光高中部

男子游泳：

領隊：吳明順

指導：陳松禮

簡振宇 (31.35.41)

南投高中

男子游泳：

指導：鄭文進

鄭乃維 (34.43.44)

女子游泳：

領隊：黃國軒

助理指導：林良俊

李佳紘 (32.36.39)

侯又嘉 (35.41.42)

南投高商

男子游泳：

領隊：施溪泉

指導：吳鎮安

蘇煜傑 (31.35.41)

徐國哲 (35.38.39)

蕭恩弘 (31.38.41)

女子游泳：

領隊：施溪泉

指導：吳鎮安

李佳烜 (32.33.44)

溫至勤 (38.39.40)

賴姿吟 (31.41)

柳姿羽 (31)

埔里高工

男子游泳：

領隊：周國生

指導：張世義

助理指導：梁美玲

賴柏涵 (33.34.35)

黃昶學 (31.32.41.47.51)

陳梵宇 (41.42.44)

游杰勳 (31.32.35.47.51)

楊子昂 (33.34.38.47.51)

吳冠錡 (38.39.44)

楊立得 (31.32.42.47.51)

葉哲銓 (32.35)

莊厚承 (31)

女子游泳：

領隊：周國生

指導：張世義

助理指導：梁美玲

余姿儀 (35.36.41)

南投縣103年中小學聯合體育競賽國中組游泳賽隊職員名單

中興國中

男子游泳： 陳江森 (31.32.44) 林仕欣 (31.38.39) 簡宏恩 (31.38.41)
 女子游泳： 領隊：李枝桃
 劉祖安 (31.38.39) 廖佩穎 (31.38.39)

水里國中

男子游泳： 領隊：陳啟濃 指導：鄭正雄 助理指導：鄭秋華
 鄭仲崑 (33.35.36)

旭光國中部

男子游泳： 領隊：吳明順 指導：陳松禮 助理指導：張庭睿
 簡佑翔 (35.36.37)

竹山國中

男子游泳： 領隊：李志慶 指導：藍彩華 助理指導：林嵩棧
 黃偉珉 (31.35.38.47.51) 陳邦傑 (31.32.35.47.51) 林冠宇 (31.38) 張瑋成 (32.42)
 女子游泳： 領隊：李志慶 指導：藍彩華 助理指導：林嵩棧
 余懿芬 (35.41.47.51) 黃品瑄 (39.4.47.51) 姚亮琦 (31.41.42.47.51) 林佳穎 (31.35.36.47.51)
 邱昱綺 (31.32.41.47.51)

延和國中

男子游泳： 領隊：張寬宏 指導：董勳遠 助理指導：謝宏一
 蕭兆辰 (31.32.47.51) 林楷倫 (31.35.36.47.51) 薛人愷 (31.38.47.51) 卓昱丞 (38.39.40.47.51)
 卓昱安 (31.41.42.47.51) 許劭銘 (35.36.47.51)
 女子游泳： 領隊：葉明修 指導：董勳遠 助理指導：林奕伸
 林姿妘 (36.38.47.51) 林科涵 (38.39.47.51) 薛雅之 (38.39.47.51) 林佳穎 (32.35.36.47.51)
 劉席禎 (35.38.39.47.51) 賴昱臻 (31.32.35.47.51)

南投國中

男子游泳： 領隊：戴國華 指導：林高全
 蕭恩平 (38.39.41.47.51) 張富澤 (38.47.51) 劉宇寰 (31.41.42.47.51) 陳奕朋 (38.47.51)
 女子游泳： 領隊：吳添福 指導：林高全
 劉家綺 (31.38.42)

埔里國中

男子游泳： 領隊：全正文 指導：賴明輝 助理指導：邱錫塘
 楊子承 (38.39.40.47.51) 林昱翔 (32.35.44.47.51) 林沅晴 (32.42.43.47.51) 陳柏愷 (35.38.39)
 陳旻享 (31.32) 蔣廣晴 (31.32.33.47) 陳俊佑 (31.36.37) 陳俊安 (35.36.37)
 陳宥任 (38.39.40) 林彥至 (33.42.44.47.51) 鄭獻文 (33.43.44) 洪奕 (38.39.40)
 女子游泳： 領隊：全正文 指導：賴明輝 助理指導：邱錫塘
 蔡昀倫 (31) 賴熾羽 (38) 徐翊嫻 (35)

草屯國中

男子游泳： 領隊：黃建樹 指導：侯繼宗
 洪家宏 (33.38.40) 侯佑霖 (40.42.44)

普台國中

男子游泳： 領隊：林秋惠 指導：連于瑩
 葉正堂 (41.42.47.51) 徐品傑 (38.44.51) 黃法斯 (32.36.47.51) 廖重皓 (31.32.47.51)
 陳加勳 (32.38.47) 張釗維 (33.34) 蔡秉宏 (31.32) 余順富 (31.35)
 女子游泳：
 陳靖 (31.32) 李奕璇 (31.38)

集集國中

男子游泳： 領隊：曹舜賢 指導：高昌平 助理指導：鐘仲億
 楊博鈞 (31) 謝力永 (31.47) 吳庭蔚 (38) 張震育 (38)
 陳志雄 (38) 廖秉言 (38) 吳建鋒 (39) 黃郁峻 (39.47)
 陳建融 (31.32.47) 林家瑋 (31.32.47)
 女子游泳： 領隊：曹舜賢 指導：高昌平 助理指導：陳郁椀
 石鈞安 (31.32.38)

營北國中

男子游泳： 領隊：蕭進賢 指導：石啓佑 助理指導：田慧晶
 王浩任 (33.4.44) 王浩亘 (32.36.39)
 女子游泳： 領隊：蕭進賢 指導：石啓佑 助理指導：田慧晶
 陳采君 (38.39.40) 陳巧紋 (31.32)

南投縣103年中小學聯合體育競賽國小組游泳賽隊職員名單

弓鞋國小

男子游泳： 領隊：吳秀美 指導：陳莉環 助理指導：洪淑惠
施威聿 (31.32)

平和國小

男子游泳： 領隊：吳錦謀 指導：廖志家 助理指導：陳志宏
劉世勳 (31.32.41.46.50) 李文傑 (31.32.38.46.50) 黃亮維 (31.32.38.46.50) 陳宥任 (31.32.38.46.50)
謝文傑 (31.32.41.46.50) 施宏諺 (31.32.38.46.50) 陳冠臣 (31.32.38.46.50) 張博翔 (31.32.38.46.50)

永昌國小

男子游泳： 領隊：陳志嘉 指導：石俊衍
張愷宸 (31.32.46) 蕭宸安 (31.32.46) 謝力恆 (38.39) 李冠霆 (38.39)
陳鉞逸 (38.39) 郭政鴻 (38.39) 曾悅瑞 (46) 許程傑 (46)
女子游泳： 指導：李沁慧
陳靖頤 (31.32.46) 白芝瑜 (31.32.46) 施采芬 (31) 陳瑩儷 (31.32.38.46)
廖苡均 (46) 施采妮 (38)

光華國小

女子游泳： 領隊：詹子杰 指導：袁曉玲
沈子郁 (31.36.44)

竹山國小

男子游泳： 領隊：鄒庚辛 指導：黃奕禎 助理指導：蔣青翰
鄭鈞華 (31.41.44.46.50) 張博勛 (41.42) 張翔彬 (32.35) 張志祥 (38.39.42.46.50)
李冠林 (31.32.35.46.50) 林韋廷 (31.32.35.46.50) 王麒凱 (31.32) 林晉宇 (36.42.44.46.50)
李承翰 (36.41.44.46.50) 林冠志 (38.39) 蘇致璋 (38.39) 蘇煜宸 (38.39)
林律辰 (35.36.41)
女子游泳： 領隊：鄒庚辛 指導：林夙豐 助理指導：許峻璋
許雲涵 (42.44) 陳郁羚 (31.36) 陳郁屏 (41.42) 王麗雯 (38.39.46)
陳相廷 (32.36.46.50) 林若馨 (38.39.50) 黃珮諄 (35.36) 林芃萱 (38.39.46.50)
林好宸 (35.44) 王麗婷 (38) 林承靜 (31.32.44.46.50) 薛實之 (41.42.44.46.50)
林立婕 (35.36) 李宜謙 (32.39) 林羽宸 (31.41) 林煒璇 (35.41.42)
楊細婷 (31.32.46.50)

至誠國小

男子游泳： 領隊：張森山 指導：曾連春 助理指導：王麗玲
張晉之 (32.39.44)

均頭國小

男子游泳： 領隊：馬惠娣
許書瑋 (35.41.42.50)

秀林國小

男子游泳： 領隊：易丕修 指導：柯俊欽 助理指導：張琳婉
蔡曜鴻 (32.38.39) 黃凱崙 (31.36.39)

秀峰國小

女子游泳： 領隊：梅文慧 指導：張銘麟 助理指導：侯家淵
林以融 (31)

前山國小

男子游泳： 領隊：林佑星 指導：張家榮 助理指導：游明亮
曾俊瑋 (36.38.39.50) 曾俊愷 (35.36.39.50) 劉建邑 (31.32.36.50) 馬政栢 (35.36.50)

南投國小

男子游泳： 羅晨祐 (31.35.41)

埔里國小

男子游泳： 領隊：陳茂德 指導：蔡正億 助理指導：姜玲慧
張耀宸 (31.38.39) 馬頊稚 (38.39.44.46.50) 方至浩 (35.41.42.46.50) 戴永峰 (32.35.36.46.50)
蔡宗穎 (31.32.44.46.50) 陳建志 (32.41.42.46.50)
女子游泳： 領隊：陳茂德 指導：賴明輝 助理指導：姜玲慧
李家萱 (31.32.35) 黃子廷 (31.32.41) 李家家 (31.41.42)

康壽國小

男子游泳：領隊：江坤鈺 指導：鄭文進
黎明翰 (32.35.38) 廖子翔 (35.36.39)
女子游泳：領隊：江坤鈺 指導：鄭文進
廖翊辰 (31.32.38.46) 陳玉容 (31.38.39.46)

助理指導：王惠宣
王建欣 (31.32.41)
助理指導：王惠宣
張侑婷 (32.35.39.46)

張雅綺 (31.38.39.46)

敦和國小

男子游泳：領隊：簡秀鶴 指導：楊士弘
曾冠景 (31.41.44)

助理指導：鄭伊婷

普台國小

男子游泳：領隊：蔡俊和 指導：連于瑩
陳廷榮 (31.46) 陳柏祐 (31.32.46)
張若塏 (31)
女子游泳：領隊：蔡俊和 指導：連于瑩
蔡采潔 (38.44.46.50) 陳捷榕 (31.35.46.50)
朱詠涵 (31)

彭冠翔 (38.46)

蕭敬楷 (31.46)

李奕昕 (31.38.46.50)

楊幸穎 (31.35.46.50)

港源國小

女子游泳：指導：吳淑娟
許菁 (35.36.39)

集集國小

男子游泳：領隊：沈春木 指導：游顯宗
邱泰銘 (31.32.46) 張家銘 (31.46)
陳韋辰 (32) 伍啓睿 (31.32.46)
女子游泳：領隊：沈春木 指導：游顯宗
李敏瑄 (31.38.46) 劉恩毓 (31.46)
楊明芬 (32.46) 張雅瑄 (31.32)

助理指導：石俊衍
陳偉昌 (32)

陳建甫 (31.46)

助理指導：石俊衍
陳怡瑄 (31.46)
謝芸儀 (32)

林湘芸 (32)

雲林國小

男子游泳：領隊：劉錦生 指導：賴建華
劉子聿 (31.35) 張景堯 (35.36.38)
女子游泳：領隊：劉錦生 指導：張景棠
張瑀喬 (31.32.35) 林欣如 (36.38.41)

新豐國小

男子游泳：領隊：吳亞玲 指導：洪詩青
陳品學 (32.39.41)

助理指導：黃偉傑

漳興國小

男子游泳：領隊：林宜城 指導：曾筱茹
王敬淳 (38)
女子游泳：領隊：林宜城 指導：曾筱茹
王韻慈 (31.38)

南投縣 103 年中小學聯合體育競賽游泳比賽分組表

項次：1 組別：女國小

1 組	項目：200M 混合四式		
	記錄	本縣	大會
水道	姓名	單位	成績
1			
2	沈子郁	光華國小	_____
3	林承靜	竹山國小	_____
4	薛貫之	竹山國小	_____
5	許雲涵	竹山國小	_____
6	林好宸	竹山國小	_____
7	蔡采潔	普台國小	_____
8			

項次：5 組別：女國小

1/4 組	項目：50M 自由式		
	記錄	本縣	大會
水道	姓名	單位	成績
1			
2	林羽宸	竹山國小	_____
3	施采苓	永昌國小	_____
4	楊幸穎	普台國小	_____
5	白芝瑜	永昌國小	_____
6	李家家	埔里國小	_____
7	陳玉容	康壽國小	_____
8	張雅綺	康壽國小	_____

項次：6 組別：男國小

1/4 組	項目：50M 自由式		
	記錄	本縣	大會
水道	姓名	單位	成績
1	陳廷榮	普台國小	_____
2	謝文傑	平和國小	_____
3	張愷宸	永昌國小	_____
4	張耀宸	埔里國小	_____
5	施威聿	弓鞋國小	_____
6	李文傑	平和國小	_____
7	李冠林	竹山國小	_____
8	陳柏祐	普台國小	_____

項次：2 組別：男國小

1 組	項目：200M 混合四式		
	記錄	本縣	大會
水道	姓名	單位	成績
1	鄭鈞華	竹山國小	_____
2	張晉之	至誠國小	_____
3	蔡宗穎	埔里國小	_____
4	林晉宇	竹山國小	_____
5	李承翰	竹山國小	_____
6	馬瑛稚	埔里國小	_____
7	曾冠景	敦和國小	_____
8			

項次：5 組別：女國小

2/4 組	項目：50M 自由式		
	記錄	本縣	大會
水道	姓名	單位	成績
1			
2	楊細婷	竹山國小	_____
3	林承靜	竹山國小	_____
4	林以融	秀峰國小	_____
5	李家萱	埔里國小	_____
6	黃子蕊	埔里國小	_____
7	李敏瑄	集集國小	_____
8	陳靖頤	永昌國小	_____

項次：6 組別：男國小

2/4 組	項目：50M 自由式		
	記錄	本縣	大會
水道	姓名	單位	成績
1	劉子聿	雲林國小	_____
2	鄭鈞華	竹山國小	_____
3	黃亮維	平和國小	_____
4	陳建甫	集集國小	_____
5	施宏諺	平和國小	_____
6	陳冠臣	平和國小	_____
7	蕭敬楷	普台國小	_____
8	劉世勳	平和國小	_____

項次：3 組別：男國中

1 組	項目：200M 混合四式		
	記錄	本縣	大會
水道	姓名	單位	成績
1	鄭獻文	埔里國中	_____
2	侯佑霖	草屯國中	_____
3	徐品傑	普台國中	_____
4	陳江森	中興國中	_____
5	林彥至	埔里國中	_____
6	林昱翔	埔里國中	_____
7	王浩任	營北國中	_____
8			

項次：5 組別：女國小

3/4 組	項目：50M 自由式		
	記錄	本縣	大會
水道	姓名	單位	成績
1			
2	廖翊辰	康壽國小	_____
3	朱詠涵	普台國小	_____
4	劉恩毓	集集國小	_____
5	陳捷榕	普台國小	_____
6	陳怡瑄	集集國小	_____
7	張瑀喬	雲林國小	_____
8			

項次：6 組別：男國小

3/4 組	項目：50M 自由式		
	記錄	本縣	大會
水道	姓名	單位	成績
1			
2	陳宥任	平和國小	_____
3	蕭宸安	永昌國小	_____
4	王麒凱	竹山國小	_____
5	張博翔	平和國小	_____
6	伍啓睿	集集國小	_____
7	林韋廷	竹山國小	_____
8	黃凱崙	秀林國小	_____

項次：3 組別：

組	項目：		
	記錄	本縣	大會
水道	姓名	單位	成績
1			
2			
3	鄭乃維	南投高中	_____
4	吳冠錡	埔里高工	_____
5	陳梵宇	埔里高工	_____
6			
7			
8			

項次：5 組別：女國小

4/4 組	項目：50M 自由式		
	記錄	本縣	大會
水道	姓名	單位	成績
1			
2	陳瑩儷	永昌國小	_____
3	沈子郁	光華國小	_____
4	陳郁羚	竹山國小	_____
5	李奕昕	普台國小	_____
6	張雅瑄	集集國小	_____
7	王韻慈	漳興國小	_____
8			

項次：6 組別：男國小

4/4 組	項目：50M 自由式		
	記錄	本縣	大會
水道	姓名	單位	成績
1	劉建邑	前山國小	_____
2	羅晨祐	南投國小	_____
3	邱泰銘	集集國小	_____
4	蔡宗穎	埔里國小	_____
5	王建欣	康壽國小	_____
6	曾冠景	敦和國小	_____
7	張若塏	普台國小	_____
8	張家銘	集集國小	_____

南投縣 103 年中小學聯合體育競賽游泳比賽分組表

項次：7 組別：女國中

1/2 組	項目：50M 自由式		
	記錄	本縣	大會
水道	姓名	單位	成績
1			
2	廖佩穎	中興國中	
3	林佳穎	竹山國中	
4	李奕璇	普台國中	
5	石鈞安	集集國中	
6	陳巧紋	營北國中	
7	邱昱綺	竹山國中	
8			

項次：8 組別：男國中

3/3 組	項目：50M 自由式		
	記錄	本縣	大會
水道	姓名	單位	成績
1	蔣廣暘	埔里國中	
2	蔡秉宏	普台國中	
3	余順富	普台國中	
4	陳建融	集集國中	
5	黃偉珉	竹山國中	
6	謝力永	集集國中	
7	陳俊佑	埔里國中	
8			

項次：11 組別：女國小

1/2 組	項目：50M 仰式		
	記錄	本縣	大會
水道	姓名	單位	成績
1			
2	黃珮諄	竹山國小	
3	林好宸	竹山國小	
4	楊幸穎	普台國小	
5	許菁	港源國小	
6	林立婕	竹山國小	
7			
8			

項次：7 組別：女國中

2/2 組	項目：50M 自由式		
	記錄	本縣	大會
水道	姓名	單位	成績
1			
2	陳靖	普台國中	
3	姚亮琦	竹山國中	
4	劉祖安	中興國中	
5	賴昱臻	延和國中	
6	劉家綺	南投國中	
7	蔡昀倫	埔里國中	
8			

項次：9 組別：女高中

1 組	項目：50M 自由式		
	記錄	本縣	大會
水道	姓名	單位	成績
1	林依瑩	五育高中部	
2	賴姿吟	南投高商	
3	許常寧	五育高中部	
4	莊阜穎	仁愛高農	
5	柳姿羽	南投高商	
6	蘇郁珍	五育高中部	
7			
8			

項次：11 組別：女國小

2/2 組	項目：50M 仰式		
	記錄	本縣	大會
水道	姓名	單位	成績
1			
2	張瑀喬	雲林國小	
3	林煒璇	竹山國小	
4	李家萱	埔里國小	
5	張侑婷	康壽國小	
6	陳捷榕	普台國小	
7			
8			

項次：8 組別：男國中

1/3 組	項目：50M 自由式		
	記錄	本縣	大會
水道	姓名	單位	成績
1	廖重皓	普台國中	
2	楊博鈞	集集國中	
3	薛人愷	延和國中	
4	簡宏恩	中興國中	
5	林仕欣	中興國中	
6	陳江森	中興國中	
7	林冠宇	竹山國中	
8			

項次：10 組別：男高中

1/2 組	項目：50M 自由式		
	記錄	本縣	大會
水道	姓名	單位	成績
1			
2			
3	楊立得	埔里高工	
4	蘇煜傑	南投高商	
5	莊厚承	埔里高工	
6	黃冠穎	五育高中部	
7			
8			

項次：12 組別：男國小

1/2 組	項目：50M 仰式		
	記錄	本縣	大會
水道	姓名	單位	成績
1	許書瑋	均頭國小	
2	馬政栢	前山國小	
3	林律辰	竹山國小	
4	張翔彬	竹山國小	
5	林韋廷	竹山國小	
6	曾俊愷	前山國小	
7	廖子翔	康壽國小	
8			

項次：8 組別：男國中

2/3 組	項目：50M 自由式		
	記錄	本縣	大會
水道	姓名	單位	成績
1	陳邦傑	竹山國中	
2	蕭兆辰	延和國中	
3	林家瑋	集集國中	
4	卓昱安	延和國中	
5	林楷倫	延和國中	
6	劉宇寰	南投國中	
7	陳旻享	埔里國中	
8			

項次：10 組別：男高中

2/2 組	項目：50M 自由式		
	記錄	本縣	大會
水道	姓名	單位	成績
1			
2	游杰勳	埔里高工	
3	黃昶學	埔里高工	
4	黃于宸	五育高中部	
5	簡振宇	旭光高中部	
6	蕭恩弘	南投高商	
7			
8			

項次：12 組別：男國小

2/2 組	項目：50M 仰式		
	記錄	本縣	大會
水道	姓名	單位	成績
1	張景堯	雲林國小	
2	羅晨祐	南投國小	
3	戴永峰	埔里國小	
4	方至浩	埔里國小	
5	黎明翰	康壽國小	
6	李冠林	竹山國小	
7	劉子聿	雲林國小	
8			

南投縣 103 年中小學聯合體育競賽游泳比賽分組表

項次：**13** 組別：女國中

1 組	項目：50M 仰式	記錄	本縣	大會
水道	姓名	單位	成績	
1				
2	余懿芬	竹山國中		
3	賴昱臻	延和國中		
4	劉席禎	延和國中		
5	徐翊姍	埔里國中		
6	林佳穎	竹山國中		
7	林佳穎	延和國中		
8				

項次：**16** 組別：男高中

1 組	項目：50M 仰式	記錄	本縣	大會
水道	姓名	單位	成績	
1	游杰勳	埔里高工		
2	陳宇辰	五育高中部		
3	簡振宇	旭光高中部		
4	徐國哲	南投高商		
5	蘇煜傑	南投高商		
6	葉哲銓	埔里高工		
7	賴柏涵	埔里高工		
8				

項次：**19** 組別：男國小

1/3 組	項目：50M 蛙式	記錄	本縣	大會
水道	姓名	單位	成績	
1	謝力恆	永昌國小		
2	李文傑	平和國小		
3	郭政鴻	永昌國小		
4	林冠志	竹山國小		
5	施宏諺	平和國小		
6	陳冠臣	平和國小		
7	馬頊稚	埔里國小		
8	黎明翰	康壽國小		

項次：**14** 組別：男國中

1/2 組	項目：50M 仰式	記錄	本縣	大會
1	鄭仲崑	水里國中		
2	簡佑翔	旭光國中部		
3	陳柏愷	埔里國中		
4	陳邦傑	竹山國中		
5	許劭銘	延和國中		
6				
7				
8				

項次：**17** 組別：男國中

1 組	項目：200M 仰式	記錄	本縣	大會
1				
2				
3	陳俊安	埔里國中		
4	高皓軒	南崗國中		
5	陳俊佑	埔里國中		
6	簡佑翔	旭光國中部		
7				
8				

項次：**19** 組別：男國小

2/3 組	項目：50M 蛙式	記錄	本縣	大會
1	蔡曜鴻	秀林國小		
2	陳鉞逸	永昌國小		
3	張博翔	平和國小		
4	李冠霆	永昌國小		
5	蘇致瑋	竹山國小		
6	蘇煜宸	竹山國小		
7	張志祥	竹山國小		
8				

項次：**14** 組別：男國中

2/2 組	項目：50M 仰式	記錄	本縣	大會
1	林昱翔	埔里國中		
2	余順富	普台國中		
3	黃偉珉	竹山國中		
4	林楷倫	延和國中		
5	陳俊安	埔里國中		
6				
7				
8				

項次：**18** 組別：女國小

1/2 組	項目：50M 蛙式	記錄	本縣	大會
1	施采妮	永昌國小		
2	張雅綺	康壽國小		
3	蔡采潔	普台國小		
4	王麗雯	竹山國小		
5	林若馨	竹山國小		
6	陳玉容	康壽國小		
7	林芃萱	竹山國小		
8				

項次：**19** 組別：男國小

3/3 組	項目：50M 蛙式	記錄	本縣	大會
1	曾俊瑋	前山國小		
2	張耀宸	埔里國小		
3	黃亮維	平和國小		
4	陳宥任	平和國小		
5	彭冠翔	普台國小		
6	張景堯	雲林國小		
7	王敬淳	漳興國小		
8				

項次：**15** 組別：女高中

1 組	項目：50M 仰式	記錄	本縣	大會
1				
2	莊卓穎	仁愛高農		
3	侯又嘉	南投高中		
4	余姿儀	埔里高工		
5				
6				
7				
8				

項次：**18** 組別：女國小

2/2 組	項目：50M 蛙式	記錄	本縣	大會
1	王麗婷	竹山國小		
2	廖翊辰	康壽國小		
3	李奕昕	普台國小		
4	李敏瑄	集集國小		
5	林欣如	雲林國小		
6	王韻慈	漳興國小		
7	陳瑩儷	永昌國小		
8				

項次：**20** 組別：女國中

1/2 組	項目：50M 蛙式	記錄	本縣	大會
1	劉祖安	中興國中		
2	石鈞安	集集國中		
3	陳采君	營北國中		
4	林科涵	延和國中		
5	薛雅之	延和國中		
6				
7				
8				

南投縣 103 年中小學聯合體育競賽游泳比賽分組表

項次：**20** 組別：女國中

2/2 組 項目：50M 蛙式

	記錄	本縣	大會
水道	姓名	單位	成績
1	李奕璇	普台國中	_____
2	廖佩穎	中興國中	_____
3	林姿妘	延和國中	_____
4	賴熾羽	埔里國中	_____
5	劉席禎	延和國中	_____
6	劉家綺	南投國中	_____
7			_____
8			_____

項次：**21** 組別：男國中

1/3 組 項目：50M 蛙式

	記錄	本縣	大會
1	陳志雄	集集國中	_____
2	簡宏恩	中興國中	_____
3	黃偉珉	竹山國中	_____
4	林冠宇	竹山國中	_____
5	陳加勳	普台國中	_____
6	薛人愷	延和國中	_____
7	張富澤	南投國中	_____
8			_____

項次：**21** 組別：男國中

1/3 組 項目：50M 蛙式

	記錄	本縣	大會
1	楊子承	埔里國中	_____
2	洪家宏	草屯國中	_____
3	洪奕	埔里國中	_____
4	陳柏愷	埔里國中	_____
5	卓昱丞	延和國中	_____
6	陳奕朋	南投國中	_____
7	張震育	集集國中	_____
8			_____

項次：**21** 組別：男國中

1/3 組 項目：50M 蛙式

	記錄	本縣	大會
1	吳庭蔚	集集國中	_____
2	蕭恩平	南投國中	_____
3	陳宥任	埔里國中	_____
4	廖秉言	集集國中	_____
5	高皓軒	南崗國中	_____
6	徐品傑	普台國中	_____
7	林仕欣	中興國中	_____
8			_____

項次：**22** 組別：女高中

1 組 項目：50M 蛙式

	記錄	本縣	大會
水道	姓名	單位	成績
1	溫至勤	南投高商	_____
2	林依瑩	五育高中部	_____
3	蘇郁珍	五育高中部	_____
4			_____
5			_____
6			_____
7			_____
8			_____

項次：**23** 組別：男高中

1 組 項目：50M 蛙式

	記錄	本縣	大會
1			_____
2			_____
3			_____
4	徐國哲	南投高商	_____
5	蕭恩弘	南投高商	_____
6	吳冠錡	埔里高工	_____
7	楊子昂	埔里高工	_____
8			_____

項次：**24** 組別：女國中

1 組 項目：200M 蛙式

	記錄	本縣	大會
1			_____
2	黃品瑄	竹山國中	_____
3	陳采君	營北國中	_____
4			_____
5			_____
6			_____
7			_____
8			_____

項次：**25** 組別：男國中

1/2 組 項目：200M 蛙式

	記錄	本縣	大會
1			_____
2			_____
3			_____
4			_____
5	洪家宏	草屯國中	_____
6	王浩任	營北國中	_____
7	陳宥任	埔里國中	_____
8			_____

項次：**25** 組別：男國中

2/2 組 項目：200M 蛙式

	記錄	本縣	大會
水道	姓名	單位	成績
1			_____
2			_____
3	楊子承	埔里國中	_____
4	侯佑霖	草屯國中	_____
5	卓昱丞	延和國中	_____
6	洪奕	埔里國中	_____
7			_____
8			_____

項次：**26** 組別：女國小

1 組 項目：50M 蝶式

	記錄	本縣	大會
1	黃子廷	埔里國小	_____
2	陳郁屏	竹山國小	_____
3	林欣如	雲林國小	_____
4	林煒璇	竹山國小	_____
5	林羽宸	竹山國小	_____
6	李家家	埔里國小	_____
7	薛貫之	竹山國小	_____
8			_____

項次：**27** 組別：男國小

1/2 組 項目：50M 蝶式

	記錄	本縣	大會
1	方至浩	埔里國小	_____
2	謝文傑	平和國小	_____
3	劉世勳	平和國小	_____
4	張博勳	竹山國小	_____
5	羅晨祐	南投國小	_____
6	鄭鈞華	竹山國小	_____
7			_____
8			_____

項次：**27** 組別：男國小

2/2 組 項目：50M 蝶式

	記錄	本縣	大會
1	陳建志	埔里國小	_____
2	林律辰	竹山國小	_____
3	王建欣	康壽國小	_____
4	曾冠景	敦和國小	_____
5	陳品學	新豐國小	_____
6	許書瑋	均頭國小	_____
7	李承翰	竹山國小	_____
8			_____

南投縣 103 年中小學聯合體育競賽游泳比賽分組表

項次：**28** 組別：女國中

1 組	項目：50M 蝶式		
	記錄	本縣	大會
水道	姓名	單位	成績
1	邱昱綺	竹山國中	_____
2	余懿芬	竹山國中	_____
3	姚亮琦	竹山國中	_____
4			_____
5			_____
6			_____
7			_____
8			_____

項次：**32** 組別：男國中

1 組	項目：200M 蝶式		
	記錄	本縣	大會
水道	姓名	單位	成績
1			_____
2	鄭獻文	埔里國中	_____
3	林沅晴	埔里國中	_____
4			_____
5			_____
6			_____
7			_____
8			_____

項次：**34** 組別：男國小

2/4 組	項目：100M 自由式		
	記錄	本縣	大會
水道	姓名	單位	成績
1	陳韋辰	集集國小	_____
2	張博翔	平和國小	_____
3	劉世勳	平和國小	_____
4	邱泰銘	集集國小	_____
5	蕭宸安	永昌國小	_____
6	陳宥任	平和國小	_____
7	張翔彬	竹山國小	_____
8			_____

項次：**29** 組別：男國中

1 組	項目：50M 蝶式		
	記錄	本縣	大會
水道	姓名	單位	成績
1			_____
2	簡宏恩	中興國中	_____
3	卓昱安	延和國中	_____
4	劉宇寰	南投國中	_____
5	蕭恩平	南投國中	_____
6	葉正堂	普台國中	_____
7			_____
8			_____

項次：**33** 組別：女國小

1/2 組	項目：100M 自由式		
	記錄	本縣	大會
水道	姓名	單位	成績
1	陳瑩儷	永昌國小	_____
2	李宜謙	竹山國小	_____
3	謝芸儀	集集國小	_____
4	陳靖頤	永昌國小	_____
5	白芝瑜	永昌國小	_____
6	張雅瑄	集集國小	_____
7	張瑤喬	雲林國小	_____
8	陳相廷	竹山國小	_____

項次：**34** 組別：男國小

3/4 組	項目：100M 自由式		
	記錄	本縣	大會
水道	姓名	單位	成績
1	林韋廷	竹山國小	_____
2	王麒凱	竹山國小	_____
3	張晉之	至誠國小	_____
4	蔡曜鴻	秀林國小	_____
5	劉建邑	前山國小	_____
6	戴永峰	埔里國小	_____
7	陳冠臣	平和國小	_____
8			_____

項次：**30** 組別：女高中

1 組	項目：50M 蝶式		
	記錄	本縣	大會
水道	姓名	單位	成績
1			_____
2			_____
3			_____
4			_____
5	賴姿吟	南投高商	_____
6	余姿儀	埔里高工	_____
7	蘇郁珍	五育高中部	_____
8	侯又嘉	南投高中	_____

項次：**33** 組別：女國小

2/2 組	項目：100M 自由式		
	記錄	本縣	大會
水道	姓名	單位	成績
1	廖翊辰	康壽國小	_____
2	楊細婷	竹山國小	_____
3	李家萱	埔里國小	_____
4	黃子廷	埔里國小	_____
5	林承靜	竹山國小	_____
6	楊明芬	集集國小	_____
7	張侑婷	康壽國小	_____
8	林湘芸	集集國小	_____

項次：**34** 組別：男國小

4/4 組	項目：100M 自由式		
	記錄	本縣	大會
水道	姓名	單位	成績
1	施宏諺	平和國小	_____
2	蔡宗穎	埔里國小	_____
3	黎明翰	康壽國小	_____
4	謝文傑	平和國小	_____
5	張愷宸	永昌國小	_____
6	陳品學	新豐國小	_____
7	伍啓睿	集集國小	_____
8			_____

項次：**31** 組別：男高中

1 組	項目：50M 蝶式		
	記錄	本縣	大會
水道	姓名	單位	成績
1			_____
2			_____
3	陳宇辰	五育高中部	_____
4	簡振宇	旭光高中部	_____
5	蘇煜傑	南投高商	_____
6	蕭恩弘	南投高商	_____
7	陳梵宇	埔里高工	_____
8	黃昶學	埔里高工	_____

項次：**34** 組別：男國小

1/4 組	項目：100M 自由式		
	記錄	本縣	大會
水道	姓名	單位	成績
1	王建欣	康壽國小	_____
2	陳柏祐	普台國小	_____
3	陳偉昌	集集國小	_____
4	李冠林	竹山國小	_____
5	李文傑	平和國小	_____
6	黃亮維	平和國小	_____
7	陳建志	埔里國小	_____
8	施威聿	弓鞋國小	_____

項次：**35** 組別：女國中

1 組	項目：100M 自由式		
	記錄	本縣	大會
水道	姓名	單位	成績
1	邱昱綺	竹山國中	_____
2	林佳穎	延和國中	_____
3	賴昱臻	延和國中	_____
4	陳靖	普台國中	_____
5	石鈞安	集集國中	_____
6	陳巧紋	營北國中	_____
7			_____
8			_____

南投縣 103 年中小學聯合體育競賽游泳比賽分組表

項次：**36** 組別：男國中

1/2 組	項目：100M 自由式		
	記錄	本縣	大會
水道	姓名	單位	成績
1	黃法斯	普台國中	_____
2	陳江森	中興國中	_____
3	張瑋成	竹山國中	_____
4	陳旻享	埔里國中	_____
5	蕭兆辰	延和國中	_____
6	蔣廣暘	埔里國中	_____
7	蔡秉宏	普台國中	_____
8	林沅靖	埔里國中	_____

項次：**36** 組別：男國中

2/2 組	項目：100M 自由式		
	記錄	本縣	大會
1	林家瑋	集集國中	_____
2	王浩亘	營北國中	_____
3	廖重皓	普台國中	_____
4	陳邦傑	竹山國中	_____
5	陳加勳	普台國中	_____
6	陳建融	集集國中	_____
7	林昱翔	埔里國中	_____
8			_____

項次：**37** 組別：女高中

1 組	項目：100M 自由式		
	記錄	本縣	大會
1	許常寧	五育高中部	_____
2	李佳紘	南投高中	_____
3	李佳烜	南投高商	_____
4			_____
5			_____
6			_____
7			_____
8			_____

項次：**38** 組別：男高中

1 組	項目：100M 自由式		
	記錄	本縣	大會
1			_____
2			_____
3			_____
4			_____
5	楊立得	埔里高工	_____
6	游杰勳	埔里高工	_____
7	葉哲銓	埔里高工	_____
8	黃昶學	埔里高工	_____

項次：**39** 組別：女國小

1 組	項目：4X50M 自由式		
	記錄	本縣	大會
1			_____
2	如名單	永昌國小	_____
3	如名單	竹山國小	_____
4	如名單	康壽國小	_____
5	如名單	普台國小	_____
6	如名單	集集國小	_____
7			_____
8			_____

項次：**40** 組別：男國小

1 組	項目：4X50M 自由式		
	記錄	本縣	大會
1			_____
2			_____
3	如名單	平和國小	_____
4	如名單	永昌國小	_____
5	如名單	竹山國小	_____
6	如名單	埔里國小	_____
7	如名單	普台國小	_____
8	如名單	集集國小	_____

項次：**41** 組別：女國中

1 組	項目：4X100M 自由式		
	記錄	本縣	大會
1	如名單	竹山國中	_____
2	如名單	延和國中	_____
3			_____
4			_____
5			_____
6			_____
7			_____
8			_____

項次：**42** 組別：男國中

1 組	項目：4X100M 自由式		
	記錄	本縣	大會
1			_____
2			_____
3	如名單	延和國中	_____
4	如名單	南投國中	_____
5	如名單	埔里國中	_____
6	如名單	普台國中	_____
7	如名單	集集國中	_____
8	如名單	竹山國中	_____

項次：**43** 組別：女國小

1 組	項目：100M 仰式		
	記錄	本縣	大會
1	沈子郁	光華國小	_____
2	陳相廷	竹山國小	_____
3	黃珮諄	竹山國小	_____
4	林立婕	竹山國小	_____
5	陳郁羚	竹山國小	_____
6	許菁	港源國小	_____
7	林欣如	雲林國小	_____
8			_____

項次：**44** 組別：男國小

1/2 組	項目：100M 仰式		
	記錄	本縣	大會
1			_____
2	李承翰	竹山國小	_____
3	林律辰	竹山國小	_____
4	曾俊愷	前山國小	_____
5	林晉宇	竹山國小	_____
6	曾俊瑋	前山國小	_____
7			_____
8			_____

項次：**44** 組別：男國小

2/2 組	項目：100M 仰式		
	記錄	本縣	大會
1			_____
2	黃凱崙	秀林國小	_____
3	劉建邑	前山國小	_____
4	馬政栢	前山國小	_____
5	戴永峰	埔里國小	_____
6	廖子翔	康壽國小	_____
7	張景堯	雲林國小	_____
8			_____

項次：**45** 組別：女國中

組	項目：100M 仰式		
	記錄	本縣	大會
1			_____
2	林佳穎	竹山國中	_____
3	林佳穎	延和國中	_____
4	林姿妘	延和國中	_____
5			_____
6			_____
7			_____
8			_____

南投縣 103 年中小學聯合體育競賽游泳比賽分組表

項次：**46** 組別：男國中

1/2 組	項目：100M 仰式		
	記錄	本縣	大會
水道	姓名	單位	成績
1			
2			
3	鄭仲崴	水里國中	
4	簡佑翔	旭光國中部	
5	林楷倫	延和國中	
6	許劭銘	延和國中	
7	陳俊安	埔里國中	
8			

項次：**49** 組別：女國小

1 組	項目：100M 蛙式		
	記錄	本縣	大會
水道	姓名	單位	成績
1	林芃萱	竹山國小	
2	陳玉容	康壽國小	
3	張侑婷	康壽國小	
4	李宜謙	竹山國小	
5	許菁	港源國小	
6	林若馨	竹山國小	
7	張雅綺	康壽國小	
8	王麗雯	竹山國小	

項次：**51** 組別：女國中

1 組	項目：100M 蛙式		
	記錄	本縣	大會
水道	姓名	單位	成績
1	劉席禎	延和國中	
2	陳采君	營北國中	
3	劉祖安	中興國中	
4	薛雅之	延和國中	
5	廖佩穎	中興國中	
6	黃品瑄	竹山國中	
7	林科涵	延和國中	
8			

項次：**46** 組別：男國中

2/2 組	項目：100M 仰式		
	記錄	本縣	大會
水道	姓名	單位	成績
1			
2			
3	陳俊佑	埔里國中	
4	黃法斯	普台國中	
5	王浩亘	營北國中	
6	高皓軒	南崗國中	
7			
8			

項次：**50** 組別：男國小

1/3 組	項目：100M 蛙式		
	記錄	本縣	大會
水道	姓名	單位	成績
1	郭政鴻	永昌國小	
2	張志祥	竹山國小	
3	張晉之	至誠國小	
4	蔡曜鴻	秀林國小	
5	謝力恆	永昌國小	
6	陳品學	新豐國小	
7			
8			

項次：**52** 組別：男國中

1/2 組	項目：100M 蛙式		
	記錄	本縣	大會
水道	姓名	單位	成績
1			
2	洪奕	埔里國中	
3	吳建鋒	集集國中	
4	林仕欣	中興國中	
5	卓昱丞	延和國中	
6	陳柏愷	埔里國中	
7			
8			

項次：**47** 組別：女高中

1 組	項目：100M 仰式		
	記錄	本縣	大會
水道	姓名	單位	成績
1			
2			
3			
4			
5			
6	莊卓穎	仁愛高農	
7	李佳紘	南投高中	
8	余姿儀	埔里高工	

項次：**50** 組別：男國小

2/3 組	項目：100M 蛙式		
	記錄	本縣	大會
水道	姓名	單位	成績
1	廖子翔	康壽國小	
2	林冠志	竹山國小	
3	蘇致璋	竹山國小	
4	蘇煜宸	竹山國小	
5	李冠霆	永昌國小	
6	曾俊愷	前山國小	
7			
8			

項次：**52** 組別：男國中

2/2 組	項目：100M 蛙式		
	記錄	本縣	大會
水道	姓名	單位	成績
1			
2	蕭恩平	南投國中	
3	楊子承	埔里國中	
4	黃郁峻	集集國中	
5	王浩亘	營北國中	
6	陳宥任	埔里國中	
7			
8			

項次：**48** 組別：男高中

1 組	項目：400M 自由式		
	記錄	本縣	大會
水道	姓名	單位	成績
1			
2			
3			
4	鄭乃維	南投高中	
5	賴柏涵	埔里高工	
6	楊子昂	埔里高工	
7			
8			

項次：**50** 組別：男國小

3/3 組	項目：100M 蛙式		
	記錄	本縣	大會
水道	姓名	單位	成績
1	曾俊璋	前山國小	
2	張耀宸	埔里國小	
3	陳鉅逸	永昌國小	
4	馬頊稚	埔里國小	
5	黃凱崙	秀林國小	
6			
7			
8			

項次：**53** 組別：女高中

1 組	項目：100M 蛙式		
	記錄	本縣	大會
水道	姓名	單位	成績
1	許常寧	五育高中部	
2	李佳紘	南投高中	
3	溫至勤	南投高商	
4			
5			
6			
7			
8			

南投縣 103 年中小學聯合體育競賽游泳比賽分組表

項次：**54** 組別：男高中

1 組	項目：100M 蛙式		
	記錄	本縣	大會
水道	姓名	單位	成績
1	吳冠錡	埔里高工	_____
2	徐國哲	南投高商	_____
3			_____
4			_____
5			_____
6			_____
7			_____
8			_____

項次：**58** 組別：男國中

1 組	項目：100M 蝶式		
	記錄	本縣	大會
水道	姓名	單位	成績
1			_____
2	侯佑霖	草屯國中	_____
3	葉正堂	普台國中	_____
4	張瑋成	竹山國中	_____
5	卓昱安	延和國中	_____
6	劉宇寰	南投國中	_____
7	林彥至	埔里國中	_____
8	林沅晴	埔里國中	_____

項次：**62** 組別：女國小

1 組	項目：4X50M 混合四式		
	記錄	本縣	大會
水道	姓名	單位	成績
1	如名單	竹山國小	_____
2	如名單	普台國小	_____
3			_____
4			_____
5			_____
6			_____
7			_____
8			_____

項次：**55** 組別：女國小

1 組	項目：100M 蝶式		
	記錄	本縣	大會
1			_____
2			_____
3			_____
4	陳郁屏	竹山國小	_____
5	薛貫之	竹山國小	_____
6	李家家	埔里國小	_____
7	許雲涵	竹山國小	_____
8	林煒璇	竹山國小	_____

項次：**59** 組別：男高中

1 組	項目：100M 蝶式		
	記錄	本縣	大會
1			_____
2			_____
3			_____
4			_____
5			_____
6	楊立得	埔里高工	_____
7	陳梵宇	埔里高工	_____
8			_____

項次：**63** 組別：男國小

1 組	項目：4X50M 混合四式		
	記錄	本縣	大會
1			_____
2			_____
3			_____
4	如名單	均頭國小	_____
5	如名單	竹山國小	_____
6	如名單	前山國小	_____
7	如名單	埔里國小	_____
8	如名單	平和國小	_____

項次：**56** 組別：男國小

1 組	項目：100M 蝶式		
	記錄	本縣	大會
1			_____
2			_____
3	張志祥	竹山國小	_____
4	張博勛	竹山國小	_____
5	許書瑋	均頭國小	_____
6	方至浩	埔里國小	_____
7	陳建志	埔里國小	_____
8	林晉宇	竹山國小	_____

項次：**60** 組別：男國中

1 組	項目：200M 自由式		
	記錄	本縣	大會
1	張釗維	普台國中	_____
2	王浩任	營北國中	_____
3	鄭仲崑	水里國中	_____
4	鄭獻文	埔里國中	_____
5	洪家宏	草屯國中	_____
6	林彥至	埔里國中	_____
7	蔣廣晴	埔里國中	_____
8			_____

項次：**64** 組別：女國中

組	項目：4X100M 混合四式		
	記錄	本縣	大會
1	如名單	竹山國中	_____
2	如名單	延和國中	_____
3			_____
4			_____
5			_____
6			_____
7			_____
8			_____

項次：**57** 組別：女國中

1 組	項目：100M 蝶式		
	記錄	本縣	大會
1			_____
2	姚亮琦	竹山國中	_____
3	劉家綺	南投國中	_____
4			_____
5			_____
6			_____
7			_____
8			_____

項次：**61** 組別：男高中

1 組	項目：200M 自由式		
	記錄	本縣	大會
1			_____
2			_____
3			_____
4	楊子昂	埔里高工	_____
5	賴柏涵	埔里高工	_____
6			_____
7			_____
8			_____

項次：**65** 組別：男國中

1 組	項目：4X100M 混合四式		
	記錄	本縣	大會
1			_____
2			_____
3	如名單	竹山國中	_____
4	如名單	延和國中	_____
5	如名單	南投國中	_____
6	如名單	埔里國中	_____
7	如名單	普台國中	_____
8			_____

南投縣103年中小學聯合體育競賽高男組游泳比賽名單

<p>高男50M自由式</p> <p>10. 蘇煜傑(投商) 楊立得(埔工)</p>	<p>紀錄： 決賽：21日 09:50</p> <p>蕭恩弘(投商) 莊厚承(埔工)</p>	<p>(本項共 9人報名，分 2組計時決賽)</p> <p>簡振宇(旭高) 黃冠穎(五高)</p>	<p>本縣：25.15</p>	<p>大會：25:74</p>	<p>黃昶學(埔工) 黃于宸(五高)</p> <p>游杰勳(埔工)</p>
<p>高男100M自由式</p> <p>38. 黃昶學(埔工)</p>	<p>紀錄： 決賽：21日 14:20</p> <p>游杰勳(埔工)</p>	<p>(本項共 4人報名，分 1組計時決賽)</p> <p>楊立得(埔工)</p>	<p>本縣：56.28</p>	<p>大會：56.01</p>	<p>葉哲銓(埔工)</p>
<p>高男200M自由式</p> <p>61. 賴柏涵(埔工)</p>	<p>紀錄： 決賽：21日 16:25</p> <p>楊子昂(埔工)</p>	<p>(本項共 2人報名，分 1組計時決賽)</p>	<p>本縣：2:08.03</p>	<p>大會：2:18.37</p>	
<p>高男400M自由式</p> <p>48. 鄭乃維(投高)</p>	<p>紀錄： 決賽：21日 15:15</p> <p>賴柏涵(埔工)</p>	<p>(本項共 3人報名，分 1組計時決賽)</p> <p>楊子昂(埔工)</p>		<p>大會：5:41.77</p>	
<p>高男50M仰式</p> <p>16. 蘇煜傑(投商) 葉哲銓(埔工)</p>	<p>紀錄： 決賽：21日 10:40</p> <p>徐國哲(投商) 陳宇辰(五高)</p>	<p>(本項共 7人報名，分 1組計時決賽)</p> <p>簡振宇(旭高)</p>			<p>賴柏涵(埔工) 游杰勳(埔工)</p>
<p>高男50M蛙式</p> <p>23. 徐國哲(投商)</p>	<p>紀錄： 決賽：21日 11:45</p> <p>蕭恩弘(投商)</p>	<p>(本項共 4人報名，分 1組計時決賽)</p> <p>楊子昂(埔工)</p>			<p>吳冠錡(埔工)</p>
<p>高男100M蛙式</p> <p>54. 徐國哲(投商)</p>	<p>紀錄： 決賽：21日 15:50</p> <p>吳冠錡(埔工)</p>	<p>(本項共 2人報名，分 1組計時決賽)</p>	<p>本縣：1:07.41</p>	<p>大會：1:07.79</p>	
<p>高男50M蝶式</p> <p>31. 蘇煜傑(投商) 陳宇辰(五高)</p>	<p>紀錄： 決賽：21日 13:25</p> <p>蕭恩弘(投商)</p>	<p>(本項共 6人報名，分 1組計時決賽)</p> <p>簡振宇(旭高)</p>			<p>黃昶學(埔工) 陳梵宇(埔工)</p>
<p>高男100M蝶式</p> <p>59. 陳梵宇(埔工)</p>	<p>紀錄： 決賽：21日 16:15</p> <p>楊立得(埔工)</p>	<p>(本項共 2人報名，分 1組計時決賽)</p>	<p>本縣：1:01.01</p>	<p>大會：1:01.12</p>	
<p>高男200M混合四式</p> <p>4. 鄭乃維(投高)</p>	<p>紀錄： 決賽：21日 08:45</p> <p>陳梵宇(埔工)</p>	<p>(本項共 3人報名，分 1組計時決賽)</p> <p>吳冠錡(埔工)</p>		<p>大會：2:19.32</p>	

南投縣103年中小學聯合體育競賽高女組游泳比賽名單

高女50M自由式	紀錄：	本縣：29.45	大會：29.93
9. 賴姿吟(投商) 莊阜穎(仁農)	決賽：21日 09:45 柳姿羽(投商)	(本項共 6人報名，分 林依瑩(五高)	1組計時決賽) 蘇郁珍(五高) 許常寧(五高)
高女100M自由式	紀錄：	本縣：1:06.49	大會：1:09.10
37. 李佳烜(投商)	決賽：21日 14:15 李佳紘(投高)	(本項共 3人報名，分 許常寧(五高)	1組計時決賽)
高女50M仰式	紀錄：		
15. 侯又嘉(投高)	決賽：21日 10:35 余姿儀(埔工)	(本項共 3人報名，分 莊阜穎(仁農)	1組計時決賽)
高女100M仰式	紀錄：	本縣：1:13.87	大會：1:26.55
47. 李佳紘(投高)	決賽：21日 15:10 余姿儀(埔工)	(本項共 3人報名，分 莊阜穎(仁農)	1組計時決賽)
高女50M蛙式	紀錄：		
22. 溫至勤(投商)	決賽：21日 11:40 林依瑩(五高)	(本項共 3人報名，分 蘇郁珍(五高)	1組計時決賽)
高女100M蛙式	紀錄：	本縣：1:30.25	大會：1:34.29
53. 溫至勤(投商)	決賽：21日 15:45 李佳紘(投高)	(本項共 3人報名，分 許常寧(五高)	1組計時決賽)
高女50M蝶式	紀錄：		
30. 賴姿吟(投商)	決賽：21日 13:20 侯又嘉(投高)	(本項共 4人報名，分 余姿儀(埔工)	1組計時決賽) 蘇郁珍(五高)

南投縣103年中小學聯合體育競賽國男組游泳比賽名單

國男50M自由式	紀錄：	本縣：26.80	大會：26.98
8.	決賽：21日 09:30	(本項共 21人報名，分 3組計時決賽)	
陳江森(中興)	林仕欣(中興)	楊博鈞(集集)	謝力永(集集) 陳建融(集集)
林家瑋(集集)	簡宏恩(中興)	黃偉珉(竹山)	陳邦傑(竹山) 林冠宇(竹山)
蕭兆辰(延和)	林楷倫(延和)	薛人愷(延和)	卓昱安(延和) 陳旻享(埔里)
蔣廣暘(埔里)	陳俊佑(埔里)	廖重皓(普台)	蔡秉宏(普台) 余順富(普台)
劉宇寰(南投)			
國男100M自由式	紀錄：	本縣：59.87	大會：59.07
36.	決賽：21日 14:05	(本項共 15人報名，分 2組計時決賽)	
陳江森(中興)	陳建融(集集)	林家瑋(集集)	王浩亘(營北) 陳邦傑(竹山)
張瑋成(竹山)	蕭兆辰(延和)	林昱翔(埔里)	林沅暘(埔里) 陳旻享(埔里)
蔣廣暘(埔里)	黃法斯(普台)	廖重皓(普台)	陳加勳(普台) 蔡秉宏(普台)
國男200M自由式	紀錄：	本縣：1:57.47	大會：2:13.24
60.	決賽：21日 16:20	(本項共 7人報名，分 1組計時決賽)	
洪家宏(草屯)	鄭仲崑(水里)	王浩任(營北)	蔣廣暘(埔里) 林彥至(埔里)
鄭獻文(埔里)	張釗維(普台)		
國男50M仰式	紀錄：		
14.	決賽：21日 10:25	(本項共 10人報名，分 2組計時決賽)	
鄭仲崑(水里)	簡佑翔(旭光)	黃偉珉(竹山)	陳邦傑(竹山) 林楷倫(延和)
許勁銘(延和)	林昱翔(埔里)	陳柏愷(埔里)	陳俊安(埔里) 余順富(普台)
國男100M仰式	紀錄：	本縣：1:06.81	大會：1:07.91
46.	決賽：21日 15:05	(本項共 8人報名，分 1組計時決賽)	
鄭仲崑(水里)	簡佑翔(旭光)	王浩亘(營北)	林楷倫(延和) 許勁銘(延和)
陳俊佑(埔里)	陳俊安(埔里)	黃法斯(普台)	
國男200M仰式	紀錄：	本縣：2:36.06	大會：2:35.90
17.	決賽：21日 10:45	(本項共 3人報名，分 1組計時決賽)	
簡佑翔(旭光)	陳俊佑(埔里)	陳俊安(埔里)	
國男50M蛙式	紀錄：		
21.	決賽：21日 11:25	(本項共 20人報名，分 3組計時決賽)	
林仕欣(中興)	洪家宏(草屯)	吳庭蔚(集集)	張震育(集集) 陳志雄(集集)
廖秉言(集集)	簡宏恩(中興)	黃偉珉(竹山)	林冠宇(竹山) 薛人愷(延和)
卓昱丞(延和)	楊子承(埔里)	陳柏愷(埔里)	陳宥任(埔里) 洪奕(埔里)
蕭恩平(南投)	徐品傑(普台)	陳加勳(普台)	張富澤(南投) 陳奕朋(南投)
國男100M蛙式	紀錄：	本縣：1:12.97	大會：1:11.44
52.	決賽：21日 15:35	(本項共 10人報名，分 2組計時決賽)	
林仕欣(中興)	吳建鋒(集集)	黃郁峻(集集)	王浩亘(營北) 卓昱丞(延和)
楊子承(埔里)	陳柏愷(埔里)	陳宥任(埔里)	洪奕(埔里) 蕭恩平(南投)
國男200M蛙式	紀錄：	本縣：2:43.34	大會：2:35.95
25.	決賽：21日 11:55	(本項共 7人報名，分 1組計時決賽)	
洪家宏(草屯)	侯佑霖(草屯)	王浩任(營北)	卓昱丞(延和) 楊子承(埔里)
陳宥任(埔里)	洪奕(埔里)		
國男50M蝶式	紀錄：		
29.	決賽：21日 13:15	(本項共 5人報名，分 1組計時決賽)	
簡宏恩(中興)	卓昱安(延和)	蕭恩平(南投)	葉正堂(普台) 劉宇寰(南投)
國男100M蝶式	紀錄：	本縣：1:03.19	大會：1:05.50
58.	決賽：21日 16:10	(本項共 7人報名，分 1組計時決賽)	
侯佑霖(草屯)	張瑋成(竹山)	卓昱安(延和)	林沅暘(埔里) 林彥至(埔里)
葉正堂(普台)	劉宇寰(南投)		
國男200M蝶式	紀錄：	本縣：2:31.14	大會：2:31.58
32.	決賽：21日 13:30	(本項共 2人報名，分 1組計時決賽)	
林沅暘(埔里)	鄭獻文(埔里)		
國男200M混合四式	紀錄：	本縣：2:23.59	大會：2:23.71
3.	決賽：21日 08:40	(本項共 7人報名，分 1組計時決賽)	
陳江森(中興)	侯佑霖(草屯)	王浩任(營北)	林昱翔(埔里) 林彥至(埔里)
鄭獻文(埔里)	徐品傑(普台)		

國男4X100M自由接力

紀錄：

大會：4:23.50

42. 決賽：21日 14:40 (本項共 6隊報名，分 1組計時決賽)

延和國中	蕭兆辰	林楷倫	薛人愷	卓昱丞	卓昱安	許劭銘
集集國中	謝力永	黃郁峻	陳建融	林家瑋		
竹山國中	黃偉珉	陳邦傑				
埔里國中	楊子承	林昱翔	林沅晴	蔣廣晴	林彥至	
南投國中	蕭恩平	張富澤	劉宇寰	陳奕朋		
普台國中	葉正堂	黃法斯	廖重皓	陳加勳		

國男4X100M混合四式接力紀錄：

65. 決賽：21日 16:45 (本項共 5隊報名，分 1組計時決賽)

延和國中	蕭兆辰	林楷倫	薛人愷	卓昱丞	卓昱安	許劭銘
竹山國中	黃偉珉	陳邦傑				
埔里國中	楊子承	林昱翔	林沅晴	林彥至		
南投國中	蕭恩平	張富澤	劉宇寰	陳奕朋		
普台國中	葉正堂	徐品傑	黃法斯	廖重皓		

南投縣103年中小學聯合體育競賽國女組游泳比賽名單

<p>國女50M自由式</p> <p>7. 決賽：21日 09:20</p> <p>劉祖安(中興) 林佳穎(竹山) 李奕璇(普台)</p>	<p>紀錄： 廖佩穎(中興) 邱昱綺(竹山) 劉家綺(南投)</p>	<p>本縣：29.46 (本項共 12人報名，分 2組計時決賽)</p>	<p>大會：30.51 姚亮琦(竹山) 陳靖(普台)</p>
<p>國女100M自由式</p> <p>35. 決賽：21日 14:00</p> <p>陳巧紋(營北) 陳靖(普台)</p>	<p>紀錄： 石鈞安(集集)</p>	<p>本縣：1:05.96 (本項共 6人報名，分 1組計時決賽)</p>	<p>大會：1:05.54 邱昱綺(竹山) 林佳穎(延和) 賴昱臻(延和)</p>
<p>國女50M仰式</p> <p>13. 決賽：21日 10:20</p> <p>余懿芬(竹山) 徐翊姍(埔里)</p>	<p>紀錄： 林佳穎(竹山)</p>	<p>本縣：1:15.54 (本項共 6人報名，分 1組計時決賽)</p>	<p>大會：1:20.45 林佳穎(延和) 劉席禎(延和) 賴昱臻(延和)</p>
<p>國女100M仰式</p> <p>45. 決賽：21日 15:00</p> <p>林佳穎(竹山)</p>	<p>紀錄： 林姿妘(延和)</p>	<p>本縣：1:15.54 (本項共 3人報名，分 1組計時決賽)</p>	<p>大會：1:20.45 林佳穎(延和)</p>
<p>國女50M蛙式</p> <p>20. 決賽：21日 11:15</p> <p>劉祖安(中興) 林科涵(延和) 劉家綺(南投)</p>	<p>紀錄： 廖佩穎(中興) 薛雅之(延和)</p>	<p>本縣：1:29.09 (本項共 11人報名，分 2組計時決賽)</p>	<p>大會：1:30.28 陳采君(營北) 劉席禎(延和) 石鈞安(集集) 賴熾羽(埔里) 林姿妘(延和) 李奕璇(普台)</p>
<p>國女100M蛙式</p> <p>51. 決賽：21日 15:30</p> <p>劉祖安(中興) 薛雅之(延和)</p>	<p>紀錄： 廖佩穎(中興) 劉席禎(延和)</p>	<p>本縣：1:29.09 (本項共 7人報名，分 1組計時決賽)</p>	<p>大會：1:30.28 陳采君(營北) 黃品瑄(竹山) 林科涵(延和)</p>
<p>國女200M蛙式</p> <p>24. 決賽：21日 11:50</p> <p>陳采君(營北)</p>	<p>紀錄： 黃品瑄(竹山)</p>	<p>本縣：3:08.14 (本項共 2人報名，分 1組計時決賽)</p>	<p>大會：3:12.57</p>
<p>國女50M蝶式</p> <p>28. 決賽：21日 13:10</p> <p>余懿芬(竹山)</p>	<p>紀錄： 姚亮琦(竹山)</p>	<p>本縣：1:11.37 (本項共 3人報名，分 1組計時決賽)</p>	<p>大會：1:14.25 邱昱綺(竹山)</p>
<p>國女100M蝶式</p> <p>57. 決賽：21日 16:05</p> <p>姚亮琦(竹山)</p>	<p>紀錄： 劉家綺(南投)</p>	<p>本縣：1:11.37 (本項共 2人報名，分 1組計時決賽)</p>	<p>大會：1:14.25</p>
<p>國女4X100M自由接力</p> <p>41. 決賽：21日 14:35</p> <p>延和國中 林姿妘 竹山國中 余懿芬</p>	<p>紀錄： 林科涵 黃品瑄</p>	<p>本縣：5:08.80 (本項共 2隊報名，分 1組計時決賽)</p>	<p>大會：5:08.80 薛雅之 林佳穎 劉席禎 賴昱臻 姚亮琦 林佳穎 邱昱綺</p>
<p>國女4X100M混合四式接力</p> <p>64. 決賽：21日 16:40</p> <p>延和國中 林姿妘 竹山國中 余懿芬</p>	<p>紀錄： 林科涵 黃品瑄</p>	<p>本縣：5:08.80 (本項共 2隊報名，分 1組計時決賽)</p>	<p>大會：5:08.80 薛雅之 林佳穎 劉席禎 賴昱臻 姚亮琦 林佳穎 邱昱綺</p>

南投縣103年中小學聯合體育競賽小男組游泳比賽名單

<p>小男50M自由式</p> <p>6. 決賽：21日 09:05 (本項共 31人報名，分 4組計時決賽)</p>	<p>紀錄： 本縣：29.47 大會：28.03</p>	<p>施威聿(弓鞋) 劉子聿(雲林) 王建欣(康壽) 曾冠景(敦和) 邱泰銘(集集) 張家銘(集集) 陳建甫(集集) 伍啓睿(集集) 黃凱崙(秀林) 張愷宸(永昌) 蕭宸安(永昌) 張耀宸(埔里) 蔡宗穎(埔里) 鄭鈞華(竹山) 李冠林(竹山) 林韋廷(竹山) 王麒凱(竹山) 劉建邑(前山) 羅晨祐(南投) 劉世勳(平和) 李文傑(平和) 黃亮維(平和) 陳宥任(平和) 陳廷榮(普台) 陳柏祐(普台) 蕭敬楷(普台) 張若塏(普台) 謝文傑(平和) 施宏諺(平和) 陳冠臣(平和) 張博翔(平和)</p>
<p>小男100M自由式</p> <p>34. 決賽：21日 13:45 (本項共 29人報名，分 4組計時決賽)</p>	<p>紀錄： 本縣：1:07.37 大會：1:16.84</p>	<p>施威聿(弓鞋) 黎明翰(康壽) 王建欣(康壽) 張晉之(至誠) 邱泰銘(集集) 陳偉昌(集集) 陳韋辰(集集) 伍啓睿(集集) 蔡曜鴻(秀林) 張愷宸(永昌) 蕭宸安(永昌) 戴永峰(埔里) 蔡宗穎(埔里) 陳建志(埔里) 張翔彬(竹山) 李冠林(竹山) 林韋廷(竹山) 王麒凱(竹山) 劉建邑(前山) 劉世勳(平和) 陳品學(新豐) 李文傑(平和) 黃亮維(平和) 陳宥任(平和) 陳柏祐(普台) 謝文傑(平和) 施宏諺(平和) 陳冠臣(平和) 張博翔(平和)</p>
<p>小男50M仰式</p> <p>12. 決賽：21日 10:10 (本項共 14人報名，分 2組計時決賽)</p>	<p>紀錄： 本縣：35.37 大會：38.34</p>	<p>劉子聿(雲林) 黎明翰(康壽) 廖子翔(康壽) 許書瑋(均頭) 張景堯(雲林) 方至浩(埔里) 戴永峰(埔里) 張翔彬(竹山) 李冠林(竹山) 林韋廷(竹山) 林律辰(竹山) 曾俊愷(前山) 馬政栢(前山) 羅晨祐(南投)</p>
<p>小男100M仰式</p> <p>44. 決賽：21日 14:50 (本項共 11人報名，分 2組計時決賽)</p>	<p>紀錄： 本縣：1:18.56 大會：1:22.78</p>	<p>廖子翔(康壽) 張景堯(雲林) 黃凱崙(秀林) 戴永峰(埔里) 林晉宇(竹山) 李承翰(竹山) 林律辰(竹山) 曾俊瑋(前山) 曾俊愷(前山) 劉建邑(前山) 馬政栢(前山)</p>
<p>小男50M蛙式</p> <p>19. 決賽：21日 11:00 (本項共 22人報名，分 3組計時決賽)</p>	<p>紀錄： 本縣：35.60 大會：40.53</p>	<p>黎明翰(康壽) 張景堯(雲林) 王敬淳(漳興) 蔡曜鴻(秀林) 謝力恆(永昌) 李冠霆(永昌) 陳鉞逸(永昌) 郭政鴻(永昌) 張耀宸(埔里) 馬頊稚(埔里) 張志祥(竹山) 林冠志(竹山) 蘇致瑋(竹山) 蘇煜宸(竹山) 曾俊瑋(前山) 李文傑(平和) 黃亮維(平和) 陳宥任(平和) 彭冠翔(普台) 施宏諺(平和) 陳冠臣(平和) 張博翔(平和)</p>
<p>小男100M蛙式</p> <p>50. 決賽：21日 15:25 (本項共 17人報名，分 3組計時決賽)</p>	<p>紀錄： 本縣：1:22.29 大會：1:25.90</p>	<p>廖子翔(康壽) 張晉之(至誠) 蔡曜鴻(秀林) 黃凱崙(秀林) 謝力恆(永昌) 李冠霆(永昌) 陳鉞逸(永昌) 郭政鴻(永昌) 張耀宸(埔里) 馬頊稚(埔里) 張志祥(竹山) 林冠志(竹山) 蘇致瑋(竹山) 蘇煜宸(竹山) 曾俊瑋(前山) 曾俊愷(前山) 陳品學(新豐)</p>
<p>小男50M蝶式</p> <p>27. 決賽：21日 13:00 (本項共 13人報名，分 2組計時決賽)</p>	<p>紀錄： 本縣：32.50 大會：31.98</p>	<p>王建欣(康壽) 曾冠景(敦和) 許書瑋(均頭) 方至浩(埔里) 陳建志(埔里) 鄭鈞華(竹山) 張博勳(竹山) 李承翰(竹山) 林律辰(竹山) 羅晨祐(南投) 劉世勳(平和) 陳品學(新豐) 謝文傑(平和)</p>
<p>小男100M蝶式</p> <p>56. 決賽：21日 16:00 (本項共 6人報名，分 1組計時決賽)</p>	<p>紀錄： 本縣：1:23.75 大會：1:22.15</p>	<p>許書瑋(均頭) 方至浩(埔里) 陳建志(埔里) 張博勳(竹山) 張志祥(竹山) 林晉宇(竹山)</p>
<p>小男200M混合四式</p> <p>2. 決賽：21日 08:35 (本項共 7人報名，分 1組計時決賽)</p>	<p>紀錄： 本縣：2:51.83 大會：2:49.34</p>	<p>曾冠景(敦和) 張晉之(至誠) 馬頊稚(埔里) 蔡宗穎(埔里) 鄭鈞華(竹山) 林晉宇(竹山) 李承翰(竹山)</p>

小男4X50M自由接力

紀錄：

本縣：2:15.72

大會：2:17.69

40. 決賽：21日 14:30 (本項共 6隊報名，分 1組計時決賽)

竹山國小	鄭鈞華	張志祥	李冠林	林韋廷	林晉宇	李承翰
平和國小	劉世勳	李文傑	黃亮維	陳宥任	謝文傑	施宏諺
集集國小	邱泰銘	張家銘	陳建甫	伍啓睿		
永昌國小	張愷宸	蕭宸安	曾悅瑞	許程傑		
埔里國小	馬頊稚	方至浩	戴永峰	蔡宗穎	陳建志	
普台國小	陳廷榮	陳柏祐	彭冠翔	蕭敬楷		

小男4X50M混合四式接力紀錄：

63. 決賽：21日 16:35 (本項共 5隊報名，分 1組計時決賽)

竹山國小	鄭鈞華	張志祥	李冠林	林韋廷	林晉宇	李承翰
平和國小	劉世勳	李文傑	黃亮維	陳宥任	謝文傑	施宏諺
均頭國小	許書瑋					
埔里國小	馬頊稚	方至浩	戴永峰	蔡宗穎	陳建志	
前山國小	曾俊瑋	曾俊愷	劉建邑	馬政栢		

南投縣103年中小學聯合體育競賽小女組游泳比賽名單

小女50M自由式 紀錄： 本縣：31.95 大會：33.41
 5. 決賽：21日 08:50 (本項共 26人報名，分 4組計時決賽)
 張瑀喬(雲林) 廖翊辰(康壽) 陳玉容(康壽) 張雅綺(康壽) 沈子郁(光華)
 林以融(秀峰) 王韻慈(漳興) 李敏瑄(集集) 劉恩毓(集集) 陳怡瑄(集集)
 張雅瑄(集集) 陳靖頤(永昌) 白芝瑜(永昌) 施采苓(永昌) 陳瑩儷(永昌)
 李家萱(埔里) 黃子廷(埔里) 李家家(埔里) 陳郁玲(竹山) 林承靜(竹山)
 林羽宸(竹山) 楊細婷(竹山) 陳捷榕(普台) 李奕昕(普台) 楊幸穎(普台)
 朱詠涵(普台)

小女100M自由式 紀錄： 本縣：1:10.65 大會：1:08.82
 33. 決賽：21日 13:35 (本項共 16人報名，分 2組計時決賽)
 張瑀喬(雲林) 廖翊辰(康壽) 張侑婷(康壽) 林湘芸(集集) 楊明芬(集集)
 張雅瑄(集集) 謝芸儀(集集) 陳靖頤(永昌) 白芝瑜(永昌) 陳瑩儷(永昌)
 李家萱(埔里) 黃子廷(埔里) 陳相廷(竹山) 林承靜(竹山) 李宜謙(竹山)
 楊細婷(竹山)

小女50M仰式 紀錄： 本縣：35.94 大會：37.56
 11. 決賽：21日 10:00 (本項共 10人報名，分 2組計時決賽)
 張瑀喬(雲林) 許菁(港源) 張侑婷(康壽) 李家萱(埔里) 黃珮諄(竹山)
 林好宸(竹山) 林立婕(竹山) 林煒璇(竹山) 陳捷榕(普台) 楊幸穎(普台)

小女100M仰式 紀錄： 本縣：1:23.88 大會：1:20.23
 43. 決賽：21日 14:45 (本項共 7人報名，分 1組計時決賽)
 林欣如(雲林) 許菁(港源) 沈子郁(光華) 陳郁玲(竹山) 陳相廷(竹山)
 黃珮諄(竹山) 林立婕(竹山)

小女50M蛙式 紀錄： 本縣：38.44 大會：42.67
 18. 決賽：21日 10:50 (本項共 14人報名，分 2組計時決賽)
 林欣如(雲林) 廖翊辰(康壽) 陳玉容(康壽) 張雅綺(康壽) 王韻慈(漳興)
 李敏瑄(集集) 陳瑩儷(永昌) 王麗雯(竹山) 林若馨(竹山) 林芃萱(竹山)
 王麗婷(竹山) 施采妮(永昌) 蔡采潔(普台) 李奕昕(普台)

小女100M蛙式 紀錄： 本縣：1:35.16 大會：1:34.08
 49. 決賽：21日 15:20 (本項共 8人報名，分 1組計時決賽)
 許菁(港源) 陳玉容(康壽) 張侑婷(康壽) 張雅綺(康壽) 王麗雯(竹山)
 林若馨(竹山) 林芃萱(竹山) 李宜謙(竹山)

小女50M蝶式 紀錄： 本縣：33.93 大會：34.63
 26. 決賽：21日 12:00 (本項共 7人報名，分 1組計時決賽)
 林欣如(雲林) 黃子廷(埔里) 李家家(埔里) 陳郁屏(竹山) 薛貫之(竹山)
 林羽宸(竹山) 林煒璇(竹山)

小女100M蝶式 紀錄： 本縣：1:21.33 大會：1:31.46
 55. 決賽：21日 15:55 (本項共 5人報名，分 1組計時決賽)
 李家家(埔里) 許雲涵(竹山) 陳郁屏(竹山) 薛貫之(竹山) 林煒璇(竹山)

小女200M混合四式 紀錄： 本縣：2:52.69 大會：2:57.02
 1. 決賽：21日 08:30 (本項共 6人報名，分 1組計時決賽)
 沈子郁(光華) 許雲涵(竹山) 林好宸(竹山) 林承靜(竹山) 薛貫之(竹山)
 蔡采潔(普台)

小女4X50M自由接力 紀錄： 本縣：2:21.28 大會：2:30.16
 39. 決賽：21日 14:25 (本項共 5隊報名，分 1組計時決賽)
 竹山國小 王麗雯 陳相廷 林芃萱 林承靜 薛貫之 楊細婷
 康壽國小 廖翊辰 陳玉容 張侑婷 張雅綺
 集集國小 李敏瑄 劉恩毓 陳怡瑄 楊明芬
 永昌國小 陳靖頤 白芝瑜 陳瑩儷 廖苡均
 普台國小 蔡采潔 陳捷榕 李奕昕 楊幸穎

小女4X50M混合四式接力 紀錄： 本縣： 大會：
 62. 決賽：21日 16:30 (本項共 2隊報名，分 1組計時決賽)
 竹山國小 陳相廷 林若馨 林芃萱 林承靜 薛貫之 楊細婷
 普台國小 蔡采潔 陳捷榕 李奕昕 楊幸穎

南投縣103年中小學聯合體育競賽游泳賽程表

時間：103年1月21日星期二

檢錄開始08:15

比賽開始08:30

地點：縣立三和游泳池

項次 女	組數	人數	組別	項目		組數	人數	項次
								男
1	1	6	國小組	200M混合四式	MEDLEY 200m	1	7	2
			國中組	200M混合四式	MEDLEY 200m	1	7	3
		1	高中組	200M混合四式	MEDLEY 200m	1	3	4
5	4	26	國小組	50M自由式	FREESTYLE 50m	4	31	6
7	2	12	國中組	50M自由式	FREESTYLE 50m	3	21	8
9	1	6	高中組	50M自由式	FREESTYLE 50m	2	9	10
11	2	10	國小組	50M仰式	BACKSTROKE 50m	2	14	12
13	1	6	國中組	50M仰式	BACKSTROKE 50m	2	10	14
15	1	3	高中組	50M仰式	BACKSTROKE 50m	1	7	16
			國中組	200M仰式	BACKSTROKE 200m	1	4	17
18	2	14	國小組	50M蛙式	BREASTSTROKE 50m	3	22	19
20	2	11	國中組	50M蛙式	BREASTSTROKE 50m	3	21	21
22	1	3	高中組	50M蛙式	BREASTSTROKE 50m	1	4	23
24	1	2	國中組	200M蛙式	BREASTSTROKE 200m	1	7	25
		1	高中組	200M蛙式	BREASTSTROKE 200m			
26	1	7	國小組	50M蝶式	BUTTERFLY 50m	2	13	27
28	1	3	國中組	50M蝶式	BUTTERFLY 50m	1	5	29
30	1	4	高中組	50M蝶式	BUTTERFLY 50m	1	6	31
			國中組	200M蝶式	BUTTERFLY 200m	1	2	32
			高中組	200M蝶式	BUTTERFLY 200m		1	
33	2	16	國小組	100M自由式	FREESTYLE 100m	4	29	34
35	1	6	國中組	100M自由式	FREESTYLE 100m	2	15	36
37	1	3	高中組	100M自由式	FREESTYLE 100m	1	4	38
39	1	5	國小組	4X50M自由式	FREESTYLE RELAYS	1	6	40
41	1	2	國中組	4X100M自由式	FREESTYLE RELAYS	1	6	42
			高中組	4X100M自由式	FREESTYLE RELAYS		1	
43	1	7	國小組	100M仰式	BACKSTROKE 100m	2	11	44
45	1	3	國中組	100M仰式	BACKSTROKE 100m	2	9	46
47	1	3	高中組	100M仰式	BACKSTROKE 100m		1	

南投縣103年中小學聯合體育競賽游泳賽程表

時間：103年1月21日星期二

檢錄開始08:15

比賽開始08:30

地點：縣立三和游泳池

項次	組數	人數	組別	項目		組數	人數	項次
女								男
			國中組	400M自由式	FREESTYLE 400m		1	
			高中組	400M自由式	FREESTYLE 400m	1	3	48
49	1	8	國小組	100M蛙式	BREASTSTROKE 100m	2	17	50
51	1	7	國中組	100M蛙式	BREASTSTROKE 100m	2	10	52
53	1	3	高中組	100M蛙式	BREASTSTROKE 100m	1	2	54
55	1	5	國小組	100M蝶式	BUTTERFLY 100m	1	6	56
57	1	2	國中組	100M蝶式	BUTTERFLY 100m	1	7	58
			高中組	100M蝶式	BUTTERFLY 100m	1	2	59
			國中組	200M自由式	FREESTYLE 200m	1	7	60
		1	高中組	200M自由式	FREESTYLE 200m	1	2	61
62	1	2	國小組	4X50M混合四式	MEDLEY RELAYS	1	6	63
64	1	2	國中組	4X100M混合四式	MEDLEY RELAYS	1	5	65
			高中組	4X100M混合四式	MEDLEY RELAYS		1	

灰色代表合併比賽

共計65項次

南投縣103年中小學聯合體育競賽高中組各類比賽隊職員名單

中興高中

高男桌球 領隊：王延煌 指導：王嘉毅
張勝勛 張嘉瀚 簡啓富 陳俊瑋 陳孟新

高男柔道 領隊：王延煌 指導：李書明 助理指導：胡洲遠
曹凱傑 呂家輝 全崇邦 馬俊逸 楊宗育 張方瑜 田瑋平 全聖泉 廖國翔 田仁杰 許錦倫
松祚均 李崇宇 鄭文棋

高女桌球 領隊：王延煌 指導：王嘉毅
廖采薇 李佩紘

高女柔道 領隊：王延煌 指導：李書明 助理指導：劉蕙君
謝直樺 鄭予靜

五育高中部

高男桌球 張富喬 黃柏翰 李博丞 陳致瑋 馬健元 蘇家鉉

高男羽球 劉家瑋

高女羽球 許方瑄 簡瑋逸 許中衍 宮婉軒 陳品禎

弘明實驗高中部

高男羽球 領隊：張簡隆光
顏士傑 張敦理 張傑泰 江致遠

同德家商

高男桌球 指導：張燕鶴
林承孝

高男跆拳道 指導：林遜良
曹家誠 曾士哲 徐政弘

高女跆拳道 指導：林遜良
施韋寧

高女柔道 指導：林見成
吳佳玫

旭光高中部

高男桌球 領隊：吳明順 指導：林佳慧 助理指導：張庭睿
邱啓涵 施昱廷 邱廉証 洪聖軒 鄒承霖 王榕壕 蔡秉融 周承毅

高男射箭 領隊：吳明順 指導：陳文靜 助理指導：宇炫明
劉家瑋 簡渝祐 許耀隆 陳楷文 李冠華 梁守鈞 曾冠誠

高女網球 領隊：吳明順 指導：簡子皓 助理指導：簡靜娟
邱晴 林品欣 洪薪茹 蔡蕾霓 林品儀 簡鳳玲 李金雲

高女桌球 指導：林佳慧 助理指導：李苡瑄
林怡萱 高巧庭 陳珮寧 林淑華 張澗文 許心瑜 林雨賢 莊玟婷

高女射箭 指導：陳文靜 助理指導：宇炫明
賴鈺棋 全紫瑩 謝貴羽 陳俞靜 李育儒

高男甲空手道 領隊：吳明順 指導：黃泰吉 助理指導：黃聰銘
彭品捷 梁煒杰 簡佑庭 鍾鎔竹 賴俊佑 吳有宏 黃宸緯 余瑞誠 何名廣 劉嘉哲 陳濬培
陳智凱 蔡舜宇

高女甲空手道 指導：廖德蘭 助理指導：簡靜娟
徐千卉 辜鸞惠 許瑋寧 高玉凡 谷好雙 林昱均 高湘琳 辜翠萍 石月忻 陳美瑜 蔡庭萱
劉詩優 谷筱霜

竹山高中

高男網球 領隊：陳連興 指導：張曉真
林瑋傑 許之青 紀亮維 林岳得 葉昱翔
高男羽球 領隊：陳連興 指導：羅貫中
姜凱文 江秉駿 林禹丞 江振維 鄧崇甫 陳建宇 林宗佑 徐百賢 林康庭
高女網球 領隊：陳連興 指導：張曉真
簡詩汶 邱焯雯 楊玉慧 楊敏鈺 黃鈺珊
高女羽球 領隊：陳連興 指導：蘇琮筆
林羿汝 莊喻閔 孫鈺婷 曾穎榆

南投高中

高男網球 領隊：黃國軒 指導：巫燕源
陳奕維 全聖恩 邱郁然 朱家鈞 吳貿宥 黃信達 劉能吉 潘識傑 林慶桓 吳宥諄
高男桌球 領隊：黃國軒 指導：林良俊
白馥銘 蒲炯臣 羅裕崑 林祐辰 劉晏赫 助理指導：江明道
高男羽球 領隊：黃國軒 指導：謝明岳 助理指導：林良俊
蔡孟翰 林洺宏
高男柔道 領隊：黃國軒 指導：張舜麟 助理指導：楊種發
許群藝 陳冠霖 朱冠瑀 尹禮鋒 莊旻哲 葉韋鈞 李松逸 廖君健 廖英傑 王詮瑜 籃羿承
蕭世杰 林平尙
高女桌球 陳玟秀
高女柔道 領隊：黃國軒 指導：張舜麟 助理指導：楊種發
楊雅芳 潘繪晴 劉晏綺 王綉閔 謝蕎歆

南投高商

高女跆拳道 領隊：施溪泉 指導：張代偉
孫黎恩

埔里高工

高男桌球 領隊：周國生
李毓
高男射箭 領隊：周國生 指導：樞憲偉 助理指導：黃建源
劉明哲 陳界綸 徐任蔚 郭佳龍 林育震 林名賢 黃晉盈 林威瑜
高男跆拳道 領隊：周國生 指導：王怡文 助理指導：葉建宏
徐振均 高禮福 余紹全 黃信樵
高女射箭 領隊：周國生 指導：樞憲偉 助理指導：黃建源
黃詩涵 彭硯品
高女跆拳道 領隊：周國生 指導：王怡文 助理指導：葉建宏
官芷薇

草屯商工

高男羽球 領隊：黃維賢 指導：陳吉祺 助理指導：施明毅
沈政富 李建儒 張家維 吳孟哲
高男跆拳道 領隊：黃維賢 指導：楊唐源
徐晟璋
高女跆拳道 領隊：吳聲侑 指導：楊唐源
李心慈 陳美樺

普台高中

高男網球 領隊：林秋惠 指導：林恆立 助理指導：周彥伶
王伯豐 李冠融 夏宗麟 方澂杰 廖浩鈞 賴建宏 李尙謙
高男羽球 領隊：林秋惠 指導：陳建利 助理指導：周彥伶
陳海翔 謝欣翰 林雍捷 魏宏旭 謝欣浩 李權佑 蘇昱睿
高女網球 洪苡庭 蔡旻娟 姜德音 陳奕君
高女羽球 張立婕 戴芷芸 蔡旻珊

南投縣103年中小學聯合體育競賽國中組各類比賽隊職員名單

三光國中

國女跆拳道 領隊：張瑞祥 指導：張代偉
孫楚媛

大成國中

國男射箭 領隊：蔡秋玲 指導：蘇揚智 助理指導：江俊達
潘旭昇 劉宗霖 潘諭璋 李旻學 石子逸 洪家申 藍昱丞 陳竟源

國男跆拳道 領隊：蔡秋玲 指導：葉建宏 助理指導：王怡文
黃存志

國女射箭 領隊：蔡秋玲 指導：蘇揚智 助理指導：江俊達
藍芷好 陳采楓 蕭珮齡 張馨予 李欣慈 鍾欣怡 何宜真 陳亞妮

國女跆拳道 領隊：蔡秋玲 指導：葉建宏 助理指導：王怡文
徐采宜

中寮國中

國男跆拳道 領隊：黃淑娟 指導：楊育峻 助理指導：李東軒
吳家銘

國女跆拳道 領隊：黃淑娟 指導：楊育峻 助理指導：李東軒
江易真

中興國中

國男網球 領隊：李枝桃 指導：簡文政 助理指導：王明山
洪振晏 范綱宸 洪政旻

國男桌球 領隊：李枝桃 指導：卓僊 助理指導：黃茂林
廖偉樺 沈國璋 蘇清維 陳浚源 曾昱維 郭禹揚 林柏杰 張宏翊

國男羽球 領隊：李枝桃
陳伯勳 曾偉祥 黃加豪 簡國翰

國男跆拳道 張祐誠 許晉維 陳客綱

國女網球 領隊：李枝桃 指導：簡文政 助理指導：王明山
張侑真 林欣蓓 鄭如珊 洪羚慈 賴佳清 湯閔婷

國女桌球 領隊：李枝桃 指導：張立志
張侑真

國女羽球 領隊：李枝桃
陳佩琪 楊喻勻 謝佳旻 曾靖婷

國女跆拳道 王芝品

日新國中

國男網球 領隊：吳國彰 指導：黃皓塵 助理指導：鄭淳月
林昶榮 吳宗翰 黃至軒 洪崇閔 莊政武 顧智明 吳偉誠

國男軟式網球 領隊：吳國彰 指導：黃皓塵 助理指導：曹舜傑
洪裕遠 顧智明 莊政武 洪才景 洪崇閔 郭上璋 鄧友誠

國男桌球 領隊：吳國彰 指導：黃皓塵 助理指導：曹舜傑
洪琮荏 謝仁智 呂昇隆 陳柏諭 洪毅玄 劉政宗

國女網球 領隊：吳國彰 指導：黃皓塵 助理指導：曹舜傑
蕭心瑀 李佳靜 劉晏妤 洪嘉蓉 郭于瑄 洪玉庭 洪嘉妤

國女軟式網球 李佳靜 洪嘉蓉 蕭心瑀 劉晏妤 郭于瑄 洪玉庭 洪嘉妤

國女羽球 領隊：吳國彰 指導：黃皓塵 助理指導：鄭淳月
沈芷瑜 邱怡萍 李念芷 林佩靚 羅珮綺

國女跆拳道 領隊：吳國彰 指導：黃皓塵 助理指導：曹舜傑
林子暄

水里國中

國男軟式網球 領隊：陳啟濃 指導：林勝信 助理指導：鄭秋華
張宣信 鄧奇恩 黃博斌 張力元 李泓毅 松亮言 陳巨洋 莊博皓

北山國中

國男羽球 領隊：魏靖育 指導：陳文凱 助理指導：胡文青
任奕超 劉仁傑 李東桂 王尙仁 朱振郡 吳睿剛 彭國修 盧煒庭 徐家祥
國女羽球 領隊：謝昱民 指導：陳志聰 助理指導：許榮茂
王鈺雯

北梅國中

國男柔道 領隊：吳毓真 指導：曾伯郎
蘇煒翔 劉育新 王柏智 王振宇 劉正通 張丞 陳柏東 高凱軒 袁平 劉育政 湯士慶
賴勤安 劉嘉浩 黃飛鴻 龐運坤 蕭乃瑜 彭檣翔 梁丰耀
國女柔道 領隊：許碧蕙 指導：曾伯郎
曾佳瑜 梁佳柔 黃好萱

民和國中

國男跆拳道 指導：吳聰哲
谷皓維 甘穎熏 全冠偉 田昊暹 方俊晴
國女跆拳道 指導：吳聰哲
法麗思 米凱如 谷好軒 谷芷菱

名間國中

國男網球 領隊：林紹湖 指導：曾增舜 助理指導：黃芬蘭
黃智勇
國男跆拳道 領隊：林紹湖 指導：黃芬蘭 助理指導：李志訓
鄭杰倫 顏孟昶 黃正杰
國女跆拳道 領隊：林紹湖 指導：張基茂 助理指導：謝明岳
張芋萱

旭光國中部

國男網球 領隊：吳明順 指導：陳松禮 助理指導：林淑敏
湯豪 廖昀榮 盧俊智
國男桌球 領隊：吳明順 指導：林佳慧 助理指導：簡靜娟
林秉陽 李育綸 林育朋 高聖量 彭威融 邱啓閔 黃璿廷 蔡明軒
國男羽球 領隊：吳明順 指導：洪芳菁 助理指導：張庭睿
林凡 曾昱倫 周信元 何競軒 曾昱仁 郭旻軒
國男射箭 領隊：吳明順 指導：陳文靜 助理指導：宇炫明
洪浚獻 李泰宏 林獻榮 李育昌
國女桌球 指導：林佳慧 助理指導：林淑敏
廖思如 林濶萱 徐涵潔 李皇誼 劉玟彤 廖婕妤 張馨心
國女射箭 指導：陳文靜 助理指導：宇炫明
溫佳瑜 吳宓宴 黃冠慈 簡文珠
國男甲空手道 領隊：吳明順 指導：鄧世瑀 助理指導：林淑敏
石政中 梁煒賢 吳興明 周子堯 高偉志 黃俊賢 林育群 高旭 洪柏均
國女甲空手道 指導：曾慧仙 助理指導：簡靜娟
葉田麗 黃碧美 陳蜜亞 吳子鳳 柯家雯 石靜香 陳喜子 谷筑軒 黃瑞玲 周婕妤 洪鳳品
張婷

竹山國中

國男網球 指導：林嵩棧
顏榮駿
國男桌球 顏榮駿 何甫彬 簡呈哲 林冠甫 林冠宇 林辰祐

均頭國中

國女柔道 領隊：馬惠娣 指導：陳雯英 助理指導：張文貞
陳育瑄 徐宥穎 魏婕凌 陳苡庭 何姮瑢

宏仁國中

國男網球 領隊：陳恆旭 指導：巫燕源 助理指導：侯勇盛
白靈恩 茆昱翔 張凱傑 馬家偉 廖紹宏 高維祥 范家菖 官柏呈 侯峻 陳晉廷
國男桌球 領隊：陳恆旭 指導：張樹林
黃同豪 李恩 余柏泓 陳哲恩 黃柏尊 潘昱文 黃珀尊
國男跆拳道 領隊：陳恆旭 指導：葉建宏 助理指導：王怡文
劉皓仁 施宗佑

國女網球 領隊：陳恆旭 指導：巫燕源 助理指導：黃瑞添
謝欣昀 宋美玲 黃佩萱 葉佳玲 李好瑄 屈浩雯
國女乙空手道 指導：詹乃安
徐佩華

延和國中

國男桌球 領隊：何炳耀 指導：陳雪芳 助理指導：蔡孟瑜
陳彥愷 歐智行 陳元德 葉昱翔 許嘉烜 莊庭烜
國男羽球 領隊：燕裘麗 指導：董勳遠 助理指導：陳政嘉
陳呈錡 吳俊儒 鄭俊誠 黃致程 吳丞恩 張灝升
國女羽球 領隊：劉懋榮 指導：董勳遠 助理指導：陳政嘉
范奕真 陳芝晴 林佳穎 陳亭婕 吳慧瑜 廖品宇

南投國中

國男網球 領隊：戴國華 指導：黃俊賢
施順文
國男桌球 領隊：戴國華 指導：陳柏宏 助理指導：古振聰
賴尙廷 賴柏硯 陳韋廷 游子賢 洪承偉 杜柏寬 林宥廷 陳彥儒
國男柔道 領隊：戴國華 指導：張薜麟 助理指導：謝明洲
劉宇寰 簡國峰 洪柏捷 陳俊維 陳建文 簡宗男 黃博楊
國女桌球 領隊：吳添福 指導：黃煜軒 助理指導：謝明洲
林卉庭 古佩錡 廖鳳亦 陳迦樺 吳奕如 莊采儒
國女柔道 領隊：吳添福 指導：張薜麟 助理指導：謝明洲
林怡君

南崗國中

國男網球 領隊：何光明
林瑋琦 王柏鈞
國男羽球
蕭文宣 張凱綺
國男柔道 領隊：何光明 指導：劉又仁 助理指導：王伯中
安諾、伊 楊上典 陳育誠 楊宗岳 張重威 許庭耀 林冠宇 曾信哲 藍皓軒 余秉鴻 陳佩琳
劉哲瑋 陳纘文
國女羽球
楊桂蓮 周妍綺
國女柔道
陳好瑄

埔里國中

國男軟式網球 領隊：全正文 指導：李翊華 助理指導：郭慶隆
康鎧驛 陳茲倫 呂韋柏
國男羽球 指導：陳文凱
潘俊翰 潘程唯
國男射箭 領隊：卓正彬 指導：楊尚賢 助理指導：楊志光
連國雄 麥凱翔 吳緯杰 陳一鳴 詹政哲 黃啓邦 廖冲諺 曾佳順
國男跆拳道 領隊：全正文 指導：葉建宏 助理指導：王怡文
李謙 李嘉華 陳昱材
國女射箭 領隊：卓正彬 指導：楊尚賢 助理指導：許麗玲
賴佳旻 蘇育嬋 張子妍 李玟
國女跆拳道
翁庭 李祈安

草屯國中

國男軟式網球 領隊：黃建樹 指導：吳玉鶴
林侑諷 柯彥良 張詠富
國男羽球 領隊：林瑩 指導：廖瓊虹
洪崇博 李岳霖 何宗翰 林岳鴻 魏翊丞 侯佑霖 黃俊憲
國男柔道 領隊：林瑩 指導：李松鑫 助理指導：林靜妙
王政閔 莊惠銓 鄒承翰 李峻泓 許文彥 蔡閔翔 松耀宗 卓宇誠 王宇岑 白嘉敬 林琮昱
石俊彥 楊富森 施宏霖 吳玠翰 周冠愷 陳薇欣
國女軟式網球
張詠翔

國女羽球 指導：何健豪
謝宜庭
國女柔道 領隊：黃建樹 指導：李松鑫 助理指導：林靜妙
凌婕 谷孝蓉 廖語柔 楊可親 鄭子涵

國姓國中

國男桌球 領隊：陳國俊 指導：劉耀桐 助理指導：吳宛諭
黃弘霖 鄭宇庭 葉柏弦 劉泓慶 張昌清 朱峻賢 范其文 葉仁傑
國女桌球 領隊：陳國俊 指導：顏政霖 助理指導：張元宏
蕭鈺庭 蕭如鈺 楊于箴 黃于庭 江家榆 王靜儀 黃詠心 羅淨纈
國男甲空手道 指導：鄧世瑀
葉志良 吳伯耕
國女甲空手道 指導：鄧世瑀
吳子蓮

普台國中

國男網球 領隊：林秋惠 指導：林恆立 助理指導：周彥伶
何碩哲 方展明 簡宏哲 何映煌
國男羽球 領隊：林秋惠 指導：陳建利
馮鏡智 李承勳 劉庭瑋 連翌洲 徐敏恆 姜宇杭
國女網球 傅鈺婷 李云瑄 夏湘嵐 施品好 廖明心 謝景純
國女羽球 郭紀辰

集集國中

國男柔道 領隊：曹舜賢 指導：李書明 助理指導：鐘仲億
方世俊 李峰鈞 林整謙 賴育玠 吳修德 申韶岳 謝旻翰 陳郁名 黃建龍 簡群振 李峰棋
黃建儒
國女跆拳道 領隊：曹舜賢 指導：高昌平 助理指導：陳郁椀
石鈞安
國女柔道 領隊：曹舜賢 指導：李書明 助理指導：陳郁椀
黃馥涓 陳孟琪 簡微綺 張金雲 許喻評

瑞竹國中

國女桌球 領隊：王美香 指導：石忠義
蕭好真 高辛宜 林子萱 林紫薇

瑞峰國中

國男網球 領隊：黃美玲 指導：蔡秋菊 助理指導：陳皇蓉
董尚齊 董尚愷 趙立中
國男乙空手道 領隊：黃美玲
劉彥佑 丁永盛 陳彥霖
國女乙空手道 領隊：黃美玲
陳俞蓉 張湘琳 陳芊卉 吳映妮

鳳鳴國中

國男桌球 領隊：陳國樑 指導：紀志良
陳仲威 林冠億
國女桌球 陳韋甄 陳子涵

營北國中

國男網球 領隊：石啓佑 指導：簡文政 助理指導：田慧晶
葉培崧
國男羽球 領隊：石啓佑 指導：田慧晶 助理指導：陳志榮
紀凱元
國女網球 領隊：羅立該 指導：簡文政 助理指導：田慧晶
簡千莉

南投縣103年中小學聯合體育競賽國小組各類比賽隊職員名單

千秋國小

小女桌球 領隊：嚴振農 指導：楊朝旭 助理指導：巢碧玉
梁馨

大成國小

小女跆拳道 領隊：林取德 指導：葉建弘 助理指導：卓惠美
徐芷宣

弓鞋國小

小男跆拳道 領隊：吳秀美 指導：曾安慈 助理指導：林芊秀
陳士禾

中原國小

小男跆拳道 領隊：洪碧伶 指導：劉侑青 助理指導：陳姚伶
李安峻 鄭丞詠

小男柔道 領隊：洪碧伶 指導：洪勝展 助理指導：劉侑青
李文均 賴昱呈 李宜家 莊淙傑 李紹緯

小女柔道 領隊：洪碧伶 指導：林哲源 助理指導：陳漢章
李金珮 洪紫涵 李怡德 全好萱 李稼榆 李詩雅

中峰國小

小男跆拳道 領隊：王志成
蔡濟玄

中寮國小

小男跆拳道 領隊：陳燕玉 指導：林惠星 助理指導：盧慶昌
鐘文璟 曾以聖 林昱文 陳彥竹 游育維 廖顯強 廖翊哲

小女跆拳道 領隊：陳燕玉 指導：陳嘉成 助理指導：許至佑
吳佳瑜

仁愛國小

小男跆拳道 領隊：孫秋雄 指導：王怡文 助理指導：葉建宏
劉宇安 劉宇浩 呂元浩

小女跆拳道 領隊：孫秋雄 指導：葉建宏 助理指導：王怡文
左宛靈

文昌國小

小女跆拳道 領隊：邱麗芬 指導：蘇奕強
林家嫻

水里國小

小男跆拳道 領隊：周進科 指導：陳家慧 助理指導：鄒玉佩
陳建銘 田俊傑 蕭斯議 王近丞 蕭荃仁 林鉞諺 曾鏞育 沈宗毅

小女軟式網球 領隊：周進科 指導：林勝信 助理指導：湯杰勝
顏如玉 李宜蓁

小女跆拳道 領隊：周進科 指導：陳家慧 助理指導：鄒玉佩
陳俐瀾 陳奕穎 陳冠琪 松于庭 吳嘉琪 陳韻如 許榕芳 甘智佳 莊詠甯

北投國小

小男桌球 領隊：周百崑 指導：曾建學 助理指導：余志聰
白宇翔 柯廷儒 洪語澤 洪瑞辰 柯博鈞 鄧友捷

小男跆拳道 領隊：周百崑 指導：余志聰
李彥璟

小女桌球 領隊：王玉珠 指導：余志聰 助理指導：莊金和
王美又 林芳祺 陳祈廷 陳亭言 高睫茹

小女跆拳道 指導：余志聰
楊衣宸

平和國小

小男桌球 領隊：吳錦謀 指導：陳國洋 助理指導：沈晉億
許育軒 陳威傑 蕭裕澍 簡正哲 施宏諺 陳弘典 林冠宇 吳柏諭

- 小男羽球 領隊：吳錦謀 指導：林家輝 助理指導：吳周怡
郭宸豪 吳家誠 張彥勝 林岑修 白泉洋 邱聖元 張斌全
- 小男跆拳道 領隊：吳錦謀 指導：蘇泓賦
邱冠華
- 小女桌球 領隊：吳錦謀 指導：李岱寬 助理指導：陳明儒
廖子瑋 簡言芳 蔡佳恩 廖真 邱愷芸 賴玟彤
- 小女羽球 張雅欣 張芳慈
- 平靜國小**
- 小男跆拳道 領隊：周詠菡 指導：王怡文 助理指導：潘詩霓
巫復安 高祥 孫泓 紀紹宇 紀崴 紀紹祺 李宗漢 吳子恩
- 民和國小**
- 小女跆拳道 指導：吳聰哲
黃丹榆
- 永昌國小**
- 小男跆拳道 領隊：陳志嘉 指導：石俊行
許程傑 李永安 曾悅瑞
- 小女跆拳道 廖苡均
- 永康國小**
- 小男跆拳道 領隊：林順智 指導：田志偉
田家誠
- 小女跆拳道 領隊：林順智 指導：田志偉
田孟慈
- 永興國小**
- 小男網球 領隊：張進成 指導：巫燕源
黃順平 張政熙 鄭立翔 蕭宗潤 詹豐瑋 李孟哲 董尙融
- 小女網球 領隊：陳文源 指導：巫燕源
陳潔霓 陳依伶 張宇欣 林芷萱 施品辰 盧昱臻 馬瑞辰
- 光復國小**
- 小男網球 領隊：蔡因吉
葉穎中
- 光華國小**
- 小男網球 領隊：詹子杰 指導：王明山 助理指導：余進堃
洪紹鈞 楊景翔 黃俊博 蕭永欣 張博勛 朱彥儒 張育萁
- 小男桌球 領隊：詹子杰
- 小男跆拳道 領隊：詹子杰
- 王譯鴻 李承鴻
- 小女網球 領隊：詹子杰 指導：王明山 助理指導：余進堃
賴映儒 廖辰榛 邱芊纓 簡鈺卉 傅莞庭
- 光榮國小**
- 小男網球 領隊：陳秀玲 指導：廖國榮 助理指導：簡聖全
黃聖賢 曾國哲 陳廷恩 黃冠銓 林又嘉
- 名崗國小**
- 小男桌球 領隊：謝再智 指導：曾進福 助理指導：張淑美
陳柏任 黃保軒
- 小女桌球 林欣怡 陳睿瑜 陳峪稜 鄭名倫
- 名間國小**
- 小男跆拳道 領隊：黃美鳳 指導：張媛媛 助理指導：林溫桂
朱伯健
- 小女跆拳道 領隊：黃美鳳 指導：張媛媛 助理指導：陳德來
陳季優

地利國小

小男跆拳道

全勝安 全哲璋 幸運兒 松家富 幸恩 全冠杰 幸杰 全哲雄 全哲鑫 全勝恩

指導：吳聰哲

成城國小

小女跆拳道

甘綺芸

指導：吳聰哲

竹山國小

小男桌球

陳冠廷 張哲嘉 蕭宇翔 林威丞 陳瑞耀 楊承勳

領隊：鄒庚辛 指導：何憲正

助理指導：莊文欽

小男羽球

林子恩 陳躍仁 林嘉笙 廖柏宇 柯善騰 林嘉彥

領隊：鄒庚辛 指導：莊文欽

助理指導：林文斌

小男跆拳道

陳冠祐 沈培哲 張証傑 劉秉翰 江章聖 陳倬維

領隊：鄒庚辛 指導：林夙豐

助理指導：莊文欽

小女桌球

石家蓁 張紋馨

領隊：鄒庚辛 指導：何憲正

助理指導：莊文欽

小女羽球

范瑩萱 蔡佳好 朱芸萱 林芃萱 游晨妤 楊璐溼

領隊：黃奕禎 指導：林玉華

助理指導：黃聖元

小女跆拳道

劉洋彤

領隊：鄒庚辛 指導：莊文欽

助理指導：林夙豐

育英國小

小男跆拳道

林忠賢

領隊：黃文生 指導：葉建宏

助理指導：郭家益

小女跆拳道

陳玟瑛

領隊：黃文生 指導：葉建宏

助理指導：郭家益

育樂國小

小男跆拳道

羅仕杰

和興國小

小女跆拳道

廖雅薇

延平國小

小男跆拳道

吳柏橙 紀茗弦

領隊：陳榮昌 指導：朱健安

小女跆拳道

李佩宸

領隊：陳榮昌 指導：朱健安

炎峰國小

小男跆拳道

林均彥 林光哲 林坤霖

領隊：鍾美月 指導：簡季臻

助理指導：廖艾袖

小男柔道

黃信賢 洪靖閔 陳國愷 陳國淮

領隊：鍾美月 指導：廖艾袖

助理指導：簡季臻

小女跆拳道

許滢心 李若宇 洪韻茹

領隊：鍾美月 指導：簡季臻

助理指導：廖艾袖

虎山國小

小男跆拳道

莊智翔

領隊：周維賢 指導：林玉立

前山國小

小男網球

蕭宇辰

領隊：劉仲芳 指導：張家榮

小男羽球

朱崑毓 歐智勤 陳冠億

領隊：董宇堅 指導：張劭綸

助理指導：張家榮

小男跆拳道

葉穎捷 楊子毅 陳冠億 潘佶輝 陳盈竣 石耿華

領隊：劉仲芳 指導：張家榮

助理指導：葉益嘉

小女軟式網球

楊詠淳 黃珮綺

領隊：劉仲芳 指導：張家榮

助理指導：張劭綸

小女跆拳道 領隊：許雅惠 指導：陳玉香 助理指導：游明亮
王櫻儒 吳庭綺 馬好昕 楊欣儒 陳姿佑 劉羽萱 柯思嘉

南光國小

小男軟式網球 領隊：莊淑貞 指導：王文志 助理指導：張昭明
王有憲 林勇伸 林宥廷 朱政皇 朱奕吉 劉柏邑 陳文豪 李冠賢

小男桌球 領隊：莊淑貞 指導：傅正彥 助理指導：阮玉鵬
劉柏邑 石瑋宸 潘俊宏

小男跆拳道 領隊：莊淑貞 指導：王怡文
曾之恆

小男柔道 領隊：莊淑貞 指導：陳浚輝
張翔宇

小女桌球 領隊：莊淑貞 指導：張昭明 助理指導：江燕如
張華瑄 桂語彤 蘭芷綾 張喬恩 傅羽白 劉芸珊 劉芷希

南投國小

小男桌球 領隊：吳欲豐 指導：楊隱秀
劉韋廷 陳泓宇 藍英宸

小男羽球 領隊：吳欲豐 指導：楊隱秀 助理指導：陳佑維
張政偉 鄧宇傑 謝宇豪 薛晉賢 陳皓楷 曾柏軒

小男跆拳道 領隊：吳欲豐 指導：楊隱秀
田伯鈞 蕭翔安 陳揚盛 陳昱儒 陳韋諾 楊荃宇 陳冠穎

小女網球
林雅琦

小女跆拳道
陳正君

南港國小

小男跆拳道 領隊：蘇裕祿 指導：葉彥志 助理指導：蔡文慈
曾子瓏 羅俊杰 陳楠杰 古家愷 彭正忠 林昱翔

小女跆拳道 領隊：蘇裕祿 指導：葉彥志 助理指導：張元勳
曾宛柔 彭詩雅 劉伊軒 彭好潔 彭彩雲

春陽國小

小男射箭 領隊：梁有章 指導：朱懿憶 助理指導：田慧瑜
黃憲威 王柏恩

小女射箭 領隊：梁有章 指導：田慧瑜 助理指導：朱懿憶
胡芷苓 劉立婷 陳靈芝

埔里國小

小男網球 領隊：陳茂德 指導：巫燕源 助理指導：姜玲慧
曾彥翔 陳昌澤 羅立詒 劉和翔 王瑋琛 張書蕎

小男羽球 領隊：陳茂德 指導：李嘉明 助理指導：姜玲慧
鄭暉 陳旻鈺 蔡松翰 鄭楷 潘昱宏 陳奕安

小男跆拳道 領隊：陳茂德 指導：王怡文 助理指導：葉建宏
施宸羽 陳奕辰 古凱翔 張晏齊 詹鎮綱 王柏勳 劉竑億 古智宇 李冠廷 李明展

小女網球 領隊：陳小娟 指導：王錦雄 助理指導：姜玲慧
盧鈺鈞 劉宛瑩

草屯國小

小男桌球 領隊：陳恒聰 指導：林佳政
李首成 洪士嘉 沈成儒 李奕蒼

小男跆拳道 領隊：陳恒聰 指導：林佳政
簡韋杰

小男柔道 領隊：陳恒聰 指導：林佳政
李育翰 蔡宗穎 李倉耀 劉瀚仁 洪旻陞 黃冠霖 王逸閎

小女柔道 領隊：陳恒聰
洪萱育

國姓國小

小男桌球 領隊：詹鶴珠 指導：黃彥超 助理指導：范春菊
夏翊展 劉頤儒 莊敦暉 何詰富 詹凱洵 李偉橙 賴宗儀 余偉帆

小男跆拳道 葉佳晟	領隊：詹鶴珠	指導：黃彥超	助理指導：范春菊
小男空手道 鍾宇翔	領隊：詹鶴珠	指導：吳淑芬	助理指導：楊惠婷
小女桌球 陳芷妤 王靜涵	領隊：詹鶴珠	指導：黃彥超	助理指導：范春菊
小女跆拳道 徐儷瑄	領隊：詹鶴珠	指導：黃彥超	助理指導：劉政勳
小女空手道 吳子香	領隊：詹鶴珠	指導：黃祖年	助理指導：王秀雲

康壽國小

小男網球 黃士庭	領隊：江坤鈺	指導：簡文政	
小男桌球 張恩菖 劉政誼	領隊：江坤鈺	指導：陳柏宏	助理指導：黃煜軒
小男跆拳道 范國焱	領隊：江坤鈺	指導：林奕成	王駿穎 黎明翰 朱峻廷
小女桌球 林姿廷 蘇子涵	領隊：江坤鈺	指導：黃煜軒	助理指導：陳柏宏
		鄒惟安 侯貴鳳 吳彥臻	

清水國小

小男跆拳道 溫佑瑋	領隊：楊常婉	指導：王燕妮
小女跆拳道 溫育淳	領隊：楊常婉	指導：高錦玉

爽文國小

小男跆拳道 簡宇圻 張芥瑞	謝忠志
小女跆拳道 謝侑芯 簡子庭	謝佩璇 謝佩樺 謝佩璇

魚池國小

小男軟式網球 黃培碩 王子杰	領隊：尤長盈	指導：王勝暉	助理指導：吳綉美
小女軟式網球 陳淑愉 王宜婷	領隊：尤長盈	指導：蘇鴻賓	王宜婷 王柏鈞
			助理指導：薛伊婷

鹿谷國小

小男跆拳道 林煒儒

富功國小

小男桌球 余知彰 羅奕喬	領隊：林文祥	指導：黃逸清	助理指導：陳麗華
小男羽球 林山 林欣愷	領隊：林文祥	指導：盧宗賢	林博揚 李翊誠
小女桌球 林郁芯 洪子茜	領隊：林文祥	指導：林松興	助理指導：李世裕
小女羽球 李宇羚 李佳軒	領隊：林文祥	指導：江嘉峻	張倍飴 李卉慈 張婷貞
		周昕鈺 游采錚 賴珍苓	助理指導：林秋騰
			黃郁珊

敦和國小

小男羽球 蔡向鈞 許弘穎	領隊：簡秀鶴	指導：張樹枝	助理指導：江嘉峻
小男跆拳道 簡亮庭	領隊：簡秀鶴	指導：賴吟吾	賴柏均
小女羽球 林佑儒 林育丞			助理指導：鄭伊婷
		許乃文 林潔婕 陳思妤	江羽棠

普台國小

小男網球 林方明	領隊：蔡俊和	指導：林恆立	陳羿安 李晉豪
	許智然 戴子淵 邱川育		

小男射箭 領隊：蔡俊和 指導：張嘉倫
江鎮秀 蕭博元 黃楷維 黃嘉聰 吳維哲 李凱鈞
小女射箭 領隊：蔡俊和 指導：張嘉倫
張芝寧 蔡雅敏 施詠婕

發祥國小

小男柔道 領隊：吳錫法 指導：許勇詮 助理指導：鄭喬文
張聖榮 楊可軍 高亞昇 潘宇寰
小女柔道 領隊：吳錫法 指導：方竣憲 助理指導：全淑琦
林芷葳 廖育芬 潘宇潔 林羽芊 張芷婷 白嘉莉 李依婕 楊寧 張馨婷 李孟涵 張芯盈
高妍虹 曾雪兒

雲林國小

小女軟式網球 領隊：劉錦生 指導：陳真琳 助理指導：張景棠
張雅筑 陳婕妤 林雪莉 陳雅姿 陳芊妘 穆蕙任 羅詩淇 劉恩
小女跆拳道
葉俞均

新庄國小

小男跆拳道 領隊：姚美宜 指導：柯適耕 助理指導：羅吉男
鄧雨正 洪唯哲

新城國小

小男軟式網球 領隊：蔡鳳琴 指導：桂文林 助理指導：劉如純
蘇柏豪 王慶喜 王宇妍 葉育政 巫昆衛 陳禹順 黃梓郡 魏嘉均 曾錦堂 張宇絜
小女軟式網球
王宇妍 張宇絜

新街國小

小男跆拳道 領隊：吳憲鎮 指導：張代偉 助理指導：陳一文
莊景程 林耕廉 李錦榮 張有輔 陳威凱 孫翊耕 黃明毅 陳延凱 石濬瑋 吳炫輝
小女跆拳道 領隊：吳憲鎮 指導：吳坤瑤 助理指導：白寶冠 陳一文
林榆璇 吳函霓 陳心絜 賴怡萱 蔣佳穎 黃雅嫻

新豐國小

小男跆拳道 領隊：吳亞玲
詹家凱 林宇騰 許祥凱 吳將宏

過溪國小

小男網球 領隊：林慶順 指導：劉義修 助理指導：陳永輝
陳柏宇 楊子賢 李承誌 石崇柏 曾廣騰 黃仁品
小女跆拳道 領隊：林慶順 指導：陳永輝 助理指導：賴寬航
林詠新 林詠嫩

隘寮國小

小男跆拳道 領隊：涂仁雄 指導：謝文峰
顏啓軒

僑光國小

小男網球 領隊：吳耀堂 指導：王曼湘
洪崧豪 黃俊偉 邱建銘 劉凱銘 石祐安 楊苡玄 林嘉政
小男跆拳道 領隊：吳耀堂
陳麒羽
小女網球 領隊：吳耀堂 指導：王曼湘
黃會淋 吳佩芯 劉祐瑄 陳俐吟 陳語臻 潘宜蓁 洪媽慈
小女跆拳道 領隊：吳耀堂
陳鈺芳

漳和國小

小男網球 領隊：郭清雄 指導：李德勝 助理指導：曾欽勝
林哲謙
小男跆拳道 領隊：郭清雄 指導：李德勝 助理指導：曾欽勝
王耀瑞
小男柔道 領隊：郭清雄 指導：曾欽勝 助理指導：李德勝
楊宜閔 謝孟勳 謝承勳

漳興國小

小男跆拳道 領隊：林宜城 指導：曾偉財
曾奕達 曾奕傑 黃韋誠

小女跆拳道 領隊：林宜城 指導：曾偉財
黃曼慈

碧峰國小

小男軟式網球 領隊：陳文燦 指導：王世忠 助理指導：史文忠
林佑儒 林呈遠 林冠宏 林晉宇 林家宏 蕭濤軒 姚詠鈞 鄭詠軒

廣興國小

小男跆拳道
林煜展 劉辰田

德化國小

小男射箭 領隊：簡文益 指導：張沁寧 助理指導：趙元炤
陳冠丞 陳建凱

小女射箭 領隊：簡文益 指導：張沁寧 助理指導：陳政位
陳曉鈺 咩羽庭

豐丘國小

小男柔道 領隊：史強福 指導：李秋林 助理指導：楊淑蓉
田鑣鐫 全亞恩 全仲坤 全恆智 伍煥宇 全晨裕

小女柔道 領隊：史強福 指導：李秋林 助理指導：全美亮
全憶惠 全家榆 全唐鈺晏

雙龍國小

小男射箭 領隊：莊永智 指導：郭恕遠 助理指導：田苑如
金瑞哲 全振瑋 伊比·伊谷尙文

小女射箭 領隊：莊永智 指導：田苑如 助理指導：郭恕遠
幸芷微 谷薰 幸羅蘭 幸思汝

南投縣 103 年中小學聯合體育競賽柔道競賽規程

一、比賽日期：民國 103 年 1 月 21 日起 1 天。

二、比賽場地：草屯國中。

三、比賽組別：

(一) 團體組每隊七人(正選五名,候補二名)。

- | | | |
|-----------------|-----------------|--------------|
| 1. 高男組(不分段級限體重) | 2. 高女組(不分段級限體重) | 3. 國男組(限體重) |
| 4. 國女組(限體重) | 5. 小男組(限體重) | 6. 小女組(限體重)。 |

(二) 個人組：

- | | | |
|----------|----------|----------|
| 1. 高中男生組 | 2. 高中女生組 | 3. 國中男生組 |
| 4. 國中女生組 | 5. 國小男生組 | 6. 國小女生組 |

四、參加辦法：

(一) 戶籍規定：學籍及年齡規定：須符合競賽總則第六條相關規定。

(二) 註冊人數：選拔優秀選手參加 103 年全中運，每單位每量級人數不限。

五、註冊：依據競賽總則第十一條規定辦理。

六、比賽辦法：

(一) 比賽規則：採用中華民國柔道總會第 9 次理監事會決議審定公佈之 102 年最新國際柔道比賽規則(新規則)。

(二) 比賽制度：

1. 團體組：四隊以上採單淘汰，三隊以下採分組循環賽。
2. 個人組：國小組，四人以上採單淘汰，三人以下採分組循環賽。
3. 高中、國中組，一律採用循環賽，名次的決定，先比勝場，相同勝場數時比二人之關係場，勝者名次在前。
4. 各量級於比賽當天過磅，比賽前半小時當場抽籤，未到者不得異議。

(三) 比賽規定：

1. 國小組比賽不可使用關節技、勒頸技。國中男女生組不可使用關節技。
2. 上午 07:30 單位報到(過磅); 08:00 抽籤(領隊會議、裁判會議); 08:30 開始比賽
3. 團體組出場選手體重限制如下:
 - a. 高中男、女生組：先鋒限第 1.2.3 級，次鋒限第 2.3.4 級，中堅限第 3.4.5 級，副將限第 4.5.6 級，主將限第 6.7.8 級，出場依照級數順序、體重則由輕至重。
 - b. 國中男、女子組：先鋒限第 1.2.3 級，次鋒限第 3.4.5 級，中堅限第 5.6.7 級，副將限第 6.7.8，主將限第 8.9.10 級，出場依照級數順序、體重則由輕至重。
 - c. 國小男、女子組：先鋒限第 1.2 級，次鋒限第 3.4 級、中堅限第 4.5 級，副將限第 5.6 級，主將限第 6.7 級，出場依照級數順序、體重則由輕至重。
 - d. 超齡、超重(國小第八級)之選手禁止參加團體賽。**違規全隊取消比賽。**

(四) 比賽分級：

1. 高男組：依體重分為八級
第一級：55 公斤以下。 第二級：55.1 至 60 公斤。 第三級：60.1 至 66 公斤。
第四級：66.1 至 73 公斤， 第五級：73.1 至 81 公斤。 第六級：81.1 至 90 公斤。
第七級：90.1 至 100 公斤。 第八級：100.1 公斤以上。
2. 高女組：依體重分為八級
第一級：45 公斤以下。 第二級：45.1 至 48 公斤。 第三級：48.1 至 52 公斤。
第四級：52.1 至 57 公斤， 第五級：57.1 至 63 公斤。 第六級：63.1 至 70 公斤。
第七級：70.1 至 78 公斤。 第八級：78.1 公斤以上。
3. 國男組：依體重分為十級
第一級：38 公斤以下。 第二級：38.1 至 42 公斤。 第三級：42.1 至 46 公斤。
第四級：46.1 至 50 公斤， 第五級：50.1 至 55 公斤。 第六級：55.1 至 60 公斤。
第七級：60.1 至 66 公斤。 第八級：66.1 至 73 公斤， 第九級：73.1 至 81 公斤。
第十級：81.1 公斤以上。
4. 國女組：依體重分為九級
第一級：36 公斤以下。 第二級：36.1 至 40 公斤。 第三級：40.1 至 44 公斤。
第四級：44.1 至 48 公斤， 第五級：48.1 至 52 公斤。 第六級：52.1 至 57 公斤。
第七級：57.1 至 63 公斤。 第八級：63.1 至 70 公斤， 第九級：70.1 公斤以上。
5. 小男、小女組：依體重分為八級
第一級：30 公斤以下。 第二級：30.1 至 33 公斤。 第三級：33.1 至 37 公斤。
第四級：37.1 公斤至 41 公斤 第五級：41.1 至 45 公斤。 第六級：45.1 至 50 公斤。
第七級：50.1 至 55 公斤。
第八級：特別級：(1) 55.1 公斤以上。(2) 超齡：14 歲以下為限

七、場地器材設備：依據競賽總則第十條規定辦理。

八、申訴：依據競賽總則第十二條規定辦理。

九、獎勵：依據競賽總則第九條規定辦理。

高、國中組，男、女各量級第一名，得以報名參加 103 年全中運。

柔道報名表：

團體組

單位： 組別： 領隊： 教練： 管理： 隊長：

姓名	段級	姓名	段級	姓名	段級	姓名	段級
1.		2.		3.		4.	
5.		6.		7.			

個人組

單位： 組別： 領隊： 教練： 管理： 隊長：

組(級)別	選手姓名及段級												
高中男子組	第一級 55 公斤以下		段		段		段		段		段		段
	第二級 55.1-60 公斤		段		段		段		段		段		段
	第三級 60.1-66 公斤		段		段		段		段		段		段
	第四級 66.1-73 公斤		段		段		段		段		段		段
	第五級 73.1-81 公斤		段		段		段		段		段		段
	第六級 81.1-90 公斤		段		段		段		段		段		段
	第七級 90.1-100 公斤		段		段		段		段		段		段
	第八級 100.1 公斤以上												
高中女子組	第一級 45 公斤以下		段		段		段		段		段		段
	第二級 45.1-48 公斤		段		段		段		段		段		段
	第三級 48.1-52 公斤		段		段		段		段		段		段
	第四級 52.1-57 公斤		段		段		段		段		段		段
	第五級 57.1-63 公斤		段		段		段		段		段		段
	第六級 63.1-70 公斤		段		段		段		段		段		段
	第七級 70.1-78 公斤		段		段		段		段		段		段
	第八級 78.1 公斤以上		段		段		段		段		段		段

組(級)別	選手姓名及段級												
國中男子組	第一級 38 公斤以下		段		段		段		段		段		段
	第二級 38.1-42 公斤		段		段		段		段		段		段
	第三級 42.1-46 公斤		段		段		段		段		段		段
	第四級 46.1-50 公斤		段		段		段		段		段		段
	第五級 50.1-55 公斤		段		段		段		段		段		段
	第六級 55.1-60 公斤		段		段		段		段		段		段
	第七級 60.1-66 公斤		段		段		段		段		段		段
	第八級 66.1-73 公斤		段		段		段		段		段		段
	第九級 73.1-81 公斤		段		段		段		段		段		段
	第十級 81.1 公斤以上		段		段		段		段		段		段
國中女子組	第一級 36 公斤以下		段		段		段		段		段		段
	第二級 36.1-40 公斤		段		段		段		段		段		段
	第三級 40.1-44 公斤		段		段		段		段		段		段
	第四級 44.1-48 公斤		段		段		段		段		段		段
	第五級 48.1-52 公斤		段		段		段		段		段		段
	第六級 52.1-57 公斤		段		段		段		段		段		段
	第七級 57.1-63 公斤		段		段		段		段		段		段
	第八級 63.1-70 公斤		段		段		段		段		段		段
	第九級 70.1 公斤以上		段		段		段		段		段		段

組(級)別		選 手 姓 名 及 段 級											
國 小 男 子 組	第一級 30 公斤以下		段		段		段		段		段		段
	第二級 30.1-33 公斤		段		段		段		段		段		段
	第三級 33.1-37 公斤		段		段		段		段		段		段
	第四級 37.1-41 公斤		段		段		段		段		段		段
	第五級 41.1-45 公斤		段		段		段		段		段		段
	第六級 45.1-50 公斤		段		段		段		段		段		段
	第七級 50.1-55 公斤		段		段		段		段		段		段
	第八級特別級 (1) 55.1 公斤以上 (2) 超齡：14 歲以下為限		段		段		段		段		段		段
國 小 女 子 組	第一級 30 公斤以下		段		段		段		段		段		段
	第二級 30.1-33 公斤		段		段		段		段		段		段
	第三級 33.1-37 公斤		段		段		段		段		段		段
	第四級 37.1-41 公斤		段		段		段		段		段		段
	第五級 41.1-45 公斤		段		段		段		段		段		段
	第六級 45.1-50 公斤		段		段		段		段		段		段
	第七級 50.1-55 公斤		段		段		段		段		段		段
	第八級特別級 (1) 55.1 公斤以上 (2) 超齡：14 歲以下為限		段		段		段		段		段		段

南投縣 103 年中小學聯合體育競賽柔道裁判及工作人員名單

競賽總召集人：簡景賢

會場總指揮：林 瑩

審判委員召集人：江欽輝

審判委員：蔡文豐 黃坤燕 巫崑山 黃立行 林永華

技術委員召集人：李青錦

技術委員：魏期鳳 陳居濶 柯東昌 鄭仁鎰 林江明 陳學堂

裁判長：洪清順

副裁判長：洪君業 伊比、伊斯卡卡夫特

裁判組長(一)：李義勇

裁判組長(二)：洪義雄

裁判：陳皇志 賴建霖 曾紹文 鐘志安 李書明 蔡政憲 幸祠淵 覃韋俊 覃韋山 全筱君

競賽組長：林靜妙

組員：曾伯郎

成績記錄組：田志豪 洪昭宇

資料組：孫鍾鈞

計時記錄組：幸惠民 黃宜中 許詮奇 張登凱

場地組：陳錦約 陳威宏 黃建成 何憶如

總務組：吳愛蕙

服務組：蔡惠專 蔡佳惠

南投縣103年中小學聯合體育競賽柔道比賽名單

高男柔道

第一級(55公斤以下)：		(本項共 5 人報名)
曹凱傑(中興) 呂家輝(中興) 全崇邦(中興) 許群藝(投高) 籃羿承(投高)		
第七級(90.1至100公斤)：		(本項共 3 人報名)
鄭文棋(中興) 李松逸(投高) 王詮瑜(投高)		
第二級(55.1至60公斤)：		(本項共 5 人報名)
馬俊逸(中興) 松祚均(中興) 尹禮鋒(投高) 蕭世杰(投高) 林平尙(投高)		
第三級(60.1至66公斤)：		(本項共 5 人報名)
楊宗育(中興) 張方瑜(中興) 陳冠霖(投高) 朱冠瑀(投高) 廖英傑(投高)		
第五級(73.1至81公斤)：		(本項共 5 人報名)
田仁杰(中興) 許錦倫(中興) 莊旻哲(投高) 葉韋鈞(投高) 廖君健(投高)		
第六級(81.1至90公斤)：		(本項共 1 人報名)
李崇宇(中興)		
第四級(66.1至73公斤)：		(本項共 3 人報名)
田瑋平(中興) 全聖泉(中興) 廖國翔(中興)		
團體：		(本項共 2 隊報名)
中興高中： 楊宗育 田瑋平 全聖泉 田仁杰 許錦倫 松祚均 鄭文棋		
南投高中： 許群藝 陳冠霖 朱冠瑀 尹禮鋒 莊旻哲 葉韋鈞 李松逸		

高女柔道

第一級(45公斤以下)：		(本項共 1 人報名)
吳佳玫(同德)		
第七級(70.1至78公斤)：		(本項共 1 人報名)
劉晏綺(投高)		
第二級(45.1至48公斤)：		(本項共 1 人報名)
楊雅芳(投高)		
第五級(57.1至63公斤)：		(本項共 3 人報名)
謝宜樺(中興) 鄭予靜(中興) 謝蕎歆(投高)		
第六級(63.1至70公斤)：		(本項共 1 人報名)
潘繪晴(投高)		
第四級(52.1至57公斤)：		(本項共 1 人報名)
王綉閔(投高)		
團體：		(本項共 1 隊報名)
南投高中： 楊雅芳 潘繪晴 劉晏綺 王綉閔 謝蕎歆		

國男柔道

第一級(38公斤以下)：		(本項共 3 人報名)
梁丰耀(北梅) 王宇岑(草屯) 方世俊(集集)		
第七級(60.1至66公斤)：		(本項共 12 人報名)
王柏智(北梅) 劉育政(北梅) 賴勤安(北梅) 劉宇寰(南投) 張重威(南崗) 莊惠銓(草屯) 許文彥(草屯)		
石俊彥(草屯) 吳玠翰(草屯) 賴育玠(集集) 吳修德(集集) 申韶岳(集集)		
第九級(70.1公斤以上)：		(本項共 1 人報名)
陳薇欣(草屯)		
第九級(73.1至81公斤)：		(本項共 5 人報名)
楊上典(南崗) 許庭耀(南崗) 藍皓軒(南崗) 余秉鴻(南崗) 王政閔(草屯)		
第二級(36.1至40公斤)：		(本項共 1 人報名)
陳佩琳(南崗)		
第二級(38.1至42公斤)：		(本項共 4 人報名)
高凱軒(北梅) 袁平(北梅) 彭檣翔(北梅) 松耀宗(草屯)		
第八級(66.1至73公斤)：		(本項共 7 人報名)
劉育新(北梅) 洪柏捷(南投) 曾信哲(南崗) 劉哲瑋(南崗) 陳纘文(南崗) 周冠愷(草屯) 陳郁名(集集)		
第十級(81.1公斤以上)：		(本項共 1 人報名)
楊宗岳(南崗)		
第三級(42.1至46公斤)：		(本項共 11 人報名)
蘇煒翔(北梅) 劉嘉浩(北梅) 黃飛鴻(北梅) 龐運坤(北梅) 黃博揚(南投) 安諾、伊斯巴利 林冠宇(南崗)		
蔡閔翔(草屯) 卓宇誠(草屯) 白嘉敬(草屯) 林琮昱(草屯)		
第五級(50.1至55公斤)：		(本項共 8 人報名)
劉正通(北梅) 張丞(北梅) 陳柏東(北梅) 蕭乃瑜(北梅) 陳育誠(南崗) 李峻泓(草屯) 楊富森(草屯)		
謝旻翰(集集)		
第六級(55.1至60公斤)：		(本項共 6 人報名)
王振宇(北梅) 簡國峰(南投) 陳俊維(南投) 鄒承翰(草屯) 林整謙(集集) 黃建龍(集集)		

第四級(46.1至50公斤)：(本項共 8 人報名)
湯士慶(北梅) 陳建文(南投) 簡宗男(南投) 施宏霖(草屯) 李峰鈞(集集) 簡群振(集集) 李峰棋(集集)
黃建儒(集集)

團體：(本項共 4 隊報名)

北梅國中：蘇煒翔 劉育新 王柏智 王振宇 張丞 高凱軒
南崗國中：安諾、伊陳育誠 許庭耀 曾信哲 陳纘文
草屯國中：王政閔 莊惠銓 鄒承翰 李峻泓 許文彥 松耀宗 王宇岑 白嘉敬 林琮昱
石俊彥 楊富森 施宏霖 吳玠翰 周冠愷 陳薇欣
集集中：方世俊 林整謙 申韶岳 謝旻翰 陳郁名 黃建龍 簡群振

國女柔道

第一級(36公斤以下)：(本項共 2 人報名)
黃妤萱(北梅) 陳育瑄(均頭)

第七級(57.1至63公斤)：(本項共 2 人報名)
楊可親(草屯) 簡微綺(集集)

第二級(36.1至40公斤)：(本項共 1 人報名)
梁佳柔(北梅)

第八級(63.1至70公斤)：(本項共 2 人報名)
鄭予涵(草屯) 許喻評(集集)

第三級(40.1至44公斤)：(本項共 3 人報名)
徐采穎(均頭) 魏婕凌(均頭) 陳好瑄(南崗)

第五級(48.1至52公斤)：(本項共 4 人報名)
谷孝蓉(草屯) 廖語柔(草屯) 陳孟琪(集集) 張金雲(集集)

第六級(52.1至57公斤)：(本項共 3 人報名)
何姮瑢(均頭) 林怡君(南投) 黃馥涓(集集)

第四級(44.1至48公斤)：(本項共 3 人報名)
曾佳瑜(北梅) 陳苡庭(均頭) 凌婕(草屯)

團體：(本項共 3 隊報名)

均頭國中：陳育瑄 徐采穎 魏婕凌 陳苡庭 何姮瑢
草屯國中：凌婕 谷孝蓉 廖語柔 楊可親 鄭予涵
集集中：黃馥涓 陳孟琪 簡微綺 張金雲 許喻評

小男柔道

第一級(30公斤以下)：(本項共 7 人報名)
李紹緯(中原) 陳國淮(炎峰) 王逸閔(草屯) 潘宇寰(發祥) 全亞恩(豐丘) 伍煥宇(豐丘) 全晨裕(豐丘)

第七級(50.1至55公斤)：(本項共 3 人報名)
賴昱呈(中原) 楊可軍(發祥) 高亞昇(發祥)

第二級(30.1至33公斤)：(本項共 2 人報名)
莊淙傑(中原) 全恆智(豐丘)

第八級特別級(55.1公斤以上或14歲以下)：(本項共 7 人報名)
李文均(中原) 洪靖閔(炎峰) 陳國愷(炎峰) 張翔宇(南光) 黃冠霖(草屯) 楊宜閔(漳和) 謝孟勳(漳和)

第三級(33.1至37公斤)：(本項共 3 人報名)
李宜家(中原) 李育翰(草屯) 謝承勳(漳和)

第五級(41.1至45公斤)：(本項共 5 人報名)
蔡宗穎(草屯) 李倉耀(草屯) 洪旻陞(草屯) 張聖榮(發祥) 全仲坤(豐丘)

第六級(45.1至50公斤)：(本項共 1 人報名)
劉瀚仁(草屯)

第四級(37.1公斤至41公斤)：(本項共 2 人報名)
黃信賢(炎峰) 田鏗鏢(豐丘)

團體：(本項共 5 隊報名)

中原國小：賴昱呈 李宜家 莊淙傑 李紹緯
草屯國小：李育翰 蔡宗穎 李倉耀 劉瀚仁 王逸閔
發祥國小：張聖榮 楊可軍 高亞昇 潘宇寰
漳和國小：楊宜閔 謝孟勳 謝承勳
豐丘國小：田鏗鏢 全亞恩 全仲坤 全恆智

小女柔道

第一級(30公斤以下)：(本項共 6 人報名)
李稼榆(中原) 廖育芬(發祥) 潘宇潔(發祥) 林羽芊(發祥) 張芷婷(發祥) 高妍虹(發祥)

第七級(50.1至55公斤)：(本項共 2 人報名)
洪萱育(草屯) 楊寧(發祥)

第二級(30.1至33公斤)：(本項共 3 人報名)
李詩雅(中原) 白嘉莉(發祥) 曾雪兒(發祥)

第八級特別級(55.1公斤以上或14歲以下)：(本項共 2 人報名)
李金珮(中原) 全唐鈺晏(豐丘)

第三級(33.1至37公斤)： (本項共 4 人報名)
 全好萱(中原) 林芷葳(發祥) 李依婕(發祥) 張芯盈(發祥)

第五級(41.1至45公斤)： (本項共 3 人報名)
 李怡德(中原) 張馨婷(發祥) 全憶惠(豐丘)

第六級(45.1至50公斤)： (本項共 3 人報名)
 洪紫涵(中原) 李孟涵(發祥) 全家榆(豐丘)

團體： (本項共 3 隊報名)

中原國小：	洪紫涵	李怡德	全好萱	李稼榆	李詩雅		
發祥國小：	白嘉莉	李依婕	楊寧	張馨婷	李孟涵	高妍虹	曾雪兒
豐丘國小：	全憶惠	全家榆	全唐鈺晏				

南投縣 103 年中小學聯合體育競賽柔道賽程表

	各單位報到時間	07:30	選手過磅時間 (競賽組)	07:30 08:20	
	領隊、教練技術會議 (司令台前召開)	08:00	裁判會議 (司令台前召開)	08:20	
	第一場地	時間	第二場地	時間	備註
1	高中男子團體組 (1 場) 國中男子團體組 (5 場) 國中女子團體組 (3 場)	08:30 09:20	國小男子團體組 (5 場) 國小女子團體組 (3 場)	08:30 09:10	
2	高中男子個人組 一~七級 (46 場) 高中女子個人組 第五級 (3 場)	09:20 11:30	國小男子個人組 一~八級 (26 場) 國小女子個人組 一~八級 (21 場)	09:10 11:30	
開幕、團體組頒獎，中午不休息繼續比賽 11:30					
3	國中男子個人組 二、三級 (84 場)	高男組比完 15:30	國中女子個人組 一、三、四、五、七、八 級 (21 場)	國小組比完 15:30	
4	國中男子個人組 四、五級 (43 場)	15:00 比賽結束	國中男子個人組 一、六、七、八、九級 (109 場)	15:00 比賽結束	

*因場次多，中午不休息，11:30 開幕完後繼續比賽，為顧及選手比賽狀況，請領隊、教練自行規劃調整用餐時間。

*各量級個人組場地，競賽組得隨時更動場地執行比賽。
(請隨時注意廣播)

南投縣 103 年中小學聯合體育競賽柔道賽程表

以下只有一隊（人）報名參加，依籌備會議通過，不舉行比賽。

個人組成績可依據報名參加全中運

高中女子團體組----南投高中

高中男子組第六級 81.1kg-90kg--李崇宇（中興高中）

高中女子組第一級 -45kg以下--吳佳玫（同德家商）

高中女子組第二級 45.1kg-48kg--楊雅芳（南投高中）

高中女子組第四級 52.1kg-57kg--王綉閔（南投高中）

高中女子組第六級 63.1kg-70kg--潘繪晴（南投高中）

高中女子組第七級 70.1kg-78kg--劉晏綺（南投高中）

國中男子組第十級 +81.1kg以上--楊宗岳（南崗國中）

國中女子組第二級 36.1kg-40kg--梁佳柔（北梅國中）

國中女子組第九級 +70.1kg以上--陳薇欣（草屯國中）

國小男子組第六級 45.1kg-50kg--劉瀚仁（草屯國小）

參賽選手姓名單位：

1. 南投高中
2. 中興高中

參賽隊數：2隊

高中男子團體組

南
投
高
中

1.

2.

中
興
高
中

冠軍：_____

國中男子團體組

參賽選手姓名單位：

1. 草屯國中A
2. 草屯國中B
3. 北梅國中
4. 南崗國中
5. 集集中

參賽隊數：5隊

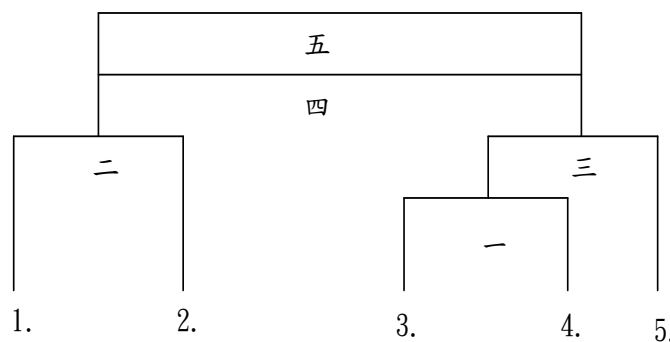

冠軍：_____

亞軍：_____

季軍：_____

南投縣 103 年中小學聯合體育競賽柔道賽程表

國中女子團體組

參賽選手姓名單位：

1. 集集國中
2. 草屯國中
3. 均頭國中

參賽隊數：3隊

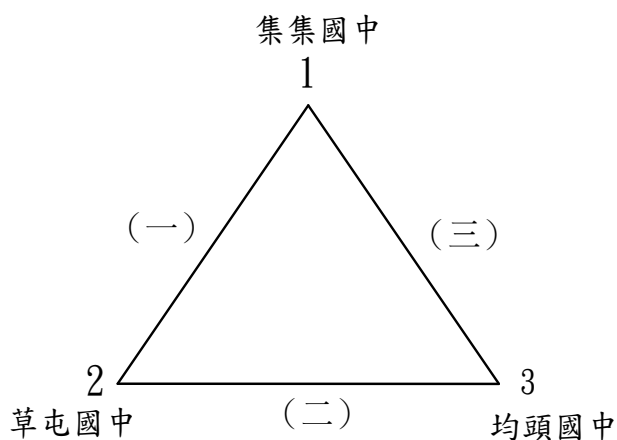

冠軍：_____

亞軍：_____

國小男子團體組

參賽選手姓名單位：

1. 中原國小
2. 草屯國小
3. 發祥國小
4. 漳和國小
5. 豐丘國小

參賽隊數：5隊

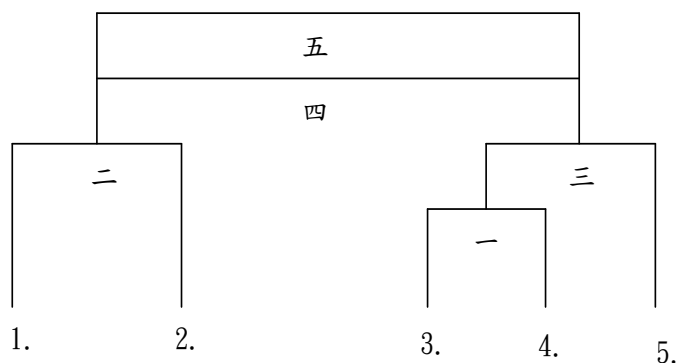

冠軍：_____

亞軍：_____

季軍：_____

國小女子團體組

參賽選手姓名單位：

1. 中原國小
2. 發祥國小
3. 豐丘國小

參賽隊數：3隊

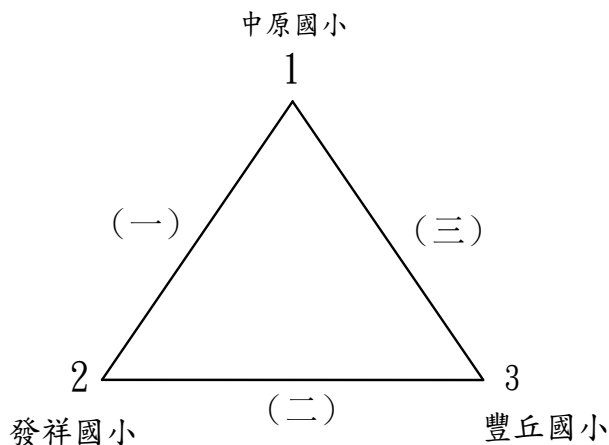

冠軍：_____

亞軍：_____

南投縣 103 年中小學聯合體育競賽柔道賽程表

高中男子個人組

第一級: -55kg 以下

參賽選手姓名單位：

1. 曹凱傑 (中興)
2. 呂家輝 (中興)
3. 全崇邦 (中興)
4. 許群藝 (南投)
5. 藍昇承 (南投)

參賽人數：5人

本級採循環賽，同單位選手先比，
名次的決定，先比勝場，相同勝場數時，
比兩人之關係場，勝者名次在前。

冠軍：_____

亞軍：_____

季軍：_____

高中男子個人組

第二級: 55.1kg ~ 60kg 以下

參賽選手姓名單位：

1. 馬俊逸 (中興)
2. 松祚均 (中興)
3. 尹禮鋒 (南投)
4. 蕭世杰 (南投)
5. 林平尚 (南投)

參賽人數：5人

本級採循環賽，同單位選手先比，
名次的決定，先比勝場，相同勝場數時，
比兩人之關係場，勝者名次在前。

冠軍：_____

亞軍：_____

季軍：_____

高中男子個人組

第三級: 60.1kg ~ 66kg 以下

參賽選手姓名單位：

1. 楊宗育 (中興)
2. 張方瑜 (中興)
3. 陳冠霖 (南投)
4. 朱冠瑀 (南投)
5. 廖英傑 (南投)

參賽人數：5人

本級採循環賽，同單位選手先比，
名次的決定，先比勝場，相同勝場數時，
比兩人之關係場，勝者名次在前。

冠軍：_____

亞軍：_____

季軍：_____

南投縣 103 年中小學聯合體育競賽柔道賽程表

高中男子個人組

第四級:66.1kg~73kg以下

參賽選手姓名單位：

1. 田瑋平 (中興)
2. 全聖泉 (中興)
3. 廖國翔 (中興)

參賽人數：3人

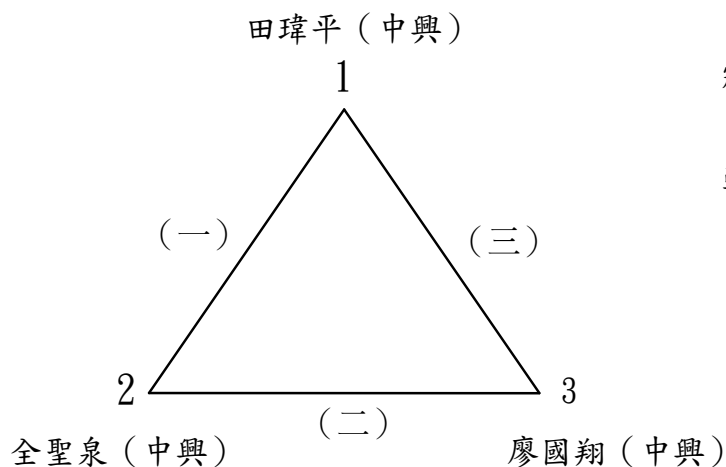

冠軍：_____

亞軍：_____

高中男子個人組

第五級:73.1kg~81kg以下

參賽選手姓名單位：

1. 田仁杰 (中興)
2. 許錦倫 (中興)
3. 莊旻哲 (南投)
4. 葉韋鈞 (南投)
5. 廖君健 (南投)

參賽隊數：5人

本級採循環賽，同單位選手先比，
名次的決定，先比勝場，相同勝場數時，
比兩人之關係場，勝者名次在前。

冠軍：_____

亞軍：_____

季軍：_____

高中男子個人組

第七級:90.1kg~100kg以下

參賽選手姓名單位：

1. 鄭文棋 (中興)
2. 李松逸 (南投)
3. 王詮瑜 (南投)

參賽人數：3人

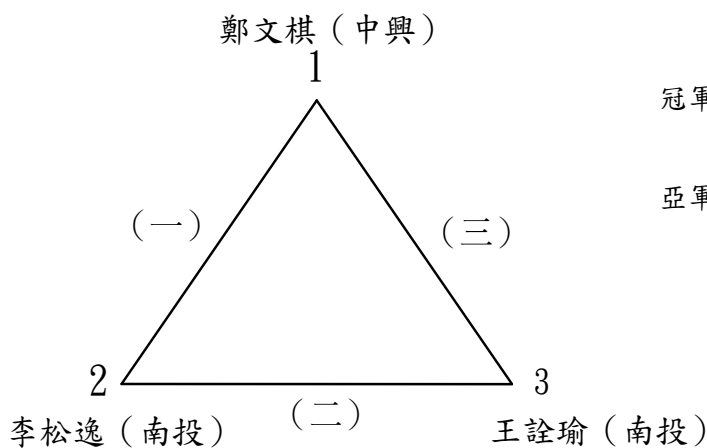

冠軍：_____

亞軍：_____

南投縣 103 年中小學聯合體育競賽柔道賽程表

高中女子個人組

第五級:57.1kg~63kg以下

參賽選手姓名單位：

1. 謝宜樺 (中興)
2. 鄭予靜 (中興)
3. 謝蕎歆 (南投)

參賽人數：3人

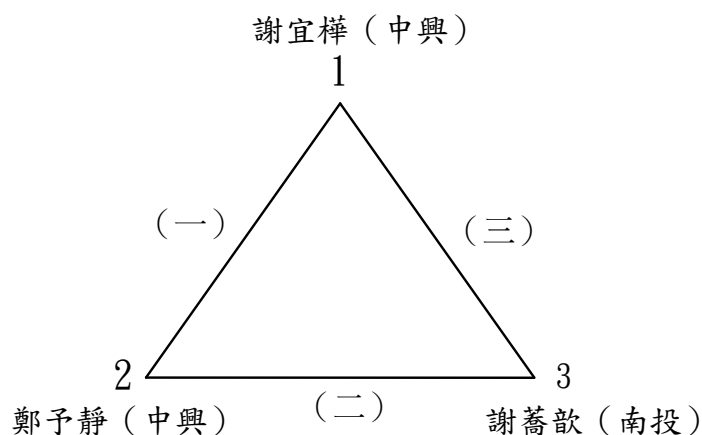

冠軍：_____

亞軍：_____

國中男子個人組

第一級:38kg以下

參賽選手姓名單位：

1. 梁丰耀 (北梅)
2. 王宇岑 (草屯)
3. 方世俊 (集集)

參賽隊數：3人

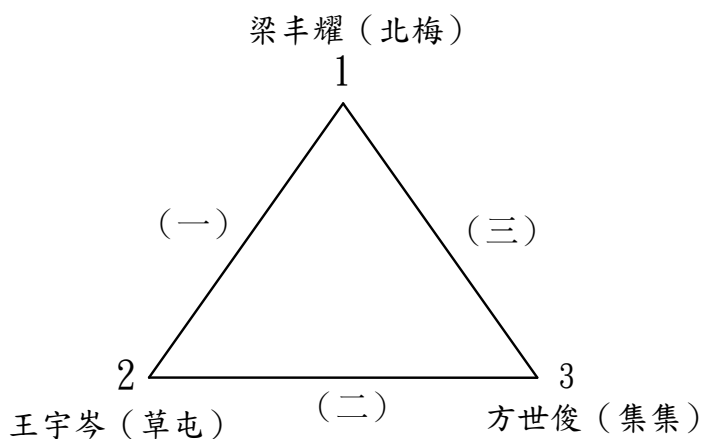

冠軍：_____

亞軍：_____

國中男子個人組

第二級:38.1kg~42kg以下

參賽選手姓名單位：

1. 高凱軒 (北梅)
2. 袁平 (北梅)
3. 彭檣翔 (北梅)
4. 松耀宗 (草屯)

參賽人數：4人

本級採循環賽，同單位選手先比，
名次的決定，先比勝場，相同勝場數時，
比兩人之關係場，勝者名次在前。

冠軍：_____

亞軍：_____

季軍：_____

南投縣 103 年中小學聯合體育競賽柔道賽程表

國中男子個人組

第三級:42.1kg~46kg以下

參賽選手姓名單位：

1. 蘇煒翔 (北梅)
2. 劉嘉浩 (北梅)
3. 黃飛鴻 (北梅)
4. 龐運坤 (北梅)
5. 黃博揚 (南投)
6. 陳建文 (南投)
7. 蔡閔翔 (草屯)
8. 卓宇誠 (草屯)
9. 白嘉敬 (草屯)
10. 林琮昱 (草屯)

參賽人數：10人

本級採循環賽，同單位選手先比，
名次的決定，先比勝場，相同勝場數時，
比兩人之關係場，勝者名次在前。

冠軍：

亞軍：

季軍：

國中男子個人組

第四級:46.1kg~50kg以下

參賽選手姓名單位：

1. 湯士慶 (北梅)
2. 施宏霖 (草屯)
3. 安諾、伊斯巴利達夫 (南崗)
4. 簡宗男 (南投)
5. 簡群振 (集集)
6. 李峰棋 (集集)
7. 黃建儒 (集集)
8. 李峰鈞 (集集)

參賽人數：8人

本級採循環賽，同單位選手先比，
名次的決定，先比勝場，相同勝場數時，
比兩人之關係場，勝者名次在前。

冠軍：

亞軍：

季軍：

國中男子個人組

第五級:50.1kg~55kg以下

參賽選手姓名單位：

1. 劉正通 (北梅)
2. 張丞 (北梅)
3. 陳柏東 (北梅)
4. 蕭乃瑜 (北梅)
5. 陳育誠 (南崗)
6. 林冠宇 (南崗)
7. 李峻泓 (草屯)
8. 楊富森 (草屯)
9. 謝旻翰 (集集)

參賽人數：9人

本級採循環賽，同單位選手先比，
名次的決定，先比勝場，相同勝場數時，
比兩人之關係場，勝者名次在前。

冠軍：

亞軍：

季軍：

南投縣 103 年中小學聯合體育競賽柔道賽程表

國中男子個人組

第六級:55.1kg~60kg以下

參賽選手姓名單位：

1. 王振宇 (北梅)
2. 陳俊維 (南投)
3. 簡國峰 (南投)
4. 鄒承翰 (草屯)
5. 林整謙 (集集)
6. 黃建龍 (集集)

參賽人數：6人

本級採循環賽，同單位選手先比，
名次的決定，先比勝場，相同勝場數時，
比兩人之關係場，勝者名次在前。

冠軍：

亞軍：

季軍：

國中男子個人組

第七級:60.1kg~66kg以下

參賽選手姓名單位：

1. 王柏智 (北梅)
2. 劉育政 (北梅)
3. 賴勤安 (北梅)
4. 劉宇寰 (南投)
5. 張重威 (南崗)
6. 莊惠銓 (草屯)
7. 許文彥 (草屯)
8. 石俊彥 (草屯)
9. 吳玠翰 (草屯)
10. 賴育玠 (集集)
11. 吳修德 (集集)
12. 申詔岳 (集集)

參賽人數：12人

本級採循環賽，同單位選手先比，
名次的決定，先比勝場，相同勝場數時，
比兩人之關係場，勝者名次在前。

冠軍：

亞軍：

季軍：

國中男子個人組

第八級:66.1kg~73kg以下

參賽選手姓名單位：

1. 劉育新 (北梅)
2. 洪柏捷 (南投)
3. 劉哲璋 (南崗)
4. 陳纘文 (南崗)
5. 曾信哲 (南崗)
6. 陳郁名 (集集)
7. 周冠愷 (草屯)

參賽人數：7人

本級採循環賽，同單位選手先比，
名次的決定，先比勝場，相同勝場數時，
比兩人之關係場，勝者名次在前。

冠軍：

亞軍：

季軍：

南投縣 103 年中小學聯合體育競賽柔道賽程表

國中男子個人組

第九級:73.1kg~81kg以下

參賽選手姓名單位：

1. 藍皓軒 (南崗)
2. 余秉鴻 (南崗)
3. 楊上典 (南崗)
4. 許庭耀 (南崗)
5. 王政閔 (草屯)

參賽人數：5人

本級採循環賽，同單位選手先比，
名次的決定，先比勝場，相同勝場數時，
比兩人之關係場，勝者名次在前。

冠軍：

亞軍：

季軍：

國中女子個人組

第一級:-36kg以下

參賽選手姓名單位：

1. 黃好萱 (北梅)
2. 陳育瑄 (均頭)

參賽隊數：2人

黃好萱 1. _____ 2. 陳育瑄
(北梅) (均頭)

冠軍：

國中女子個人組

第三級:40.1kg~44kg以下

參賽選手姓名單位：

1. 徐宗穎 (均頭)
2. 魏婕凌 (均頭)

參賽人數：2人

徐宗穎 1. _____ 2. 魏婕凌
(均頭) (均頭)

冠軍：

南投縣 103 年中小學聯合體育競賽柔道賽程表

國中女子個人組

第四級:44.1kg~48kg以下

參賽選手姓名單位：

1. 曾佳瑜 (北梅)
2. 陳苡庭 (均頭)
3. 凌婕 (草屯)

參賽人數：3人

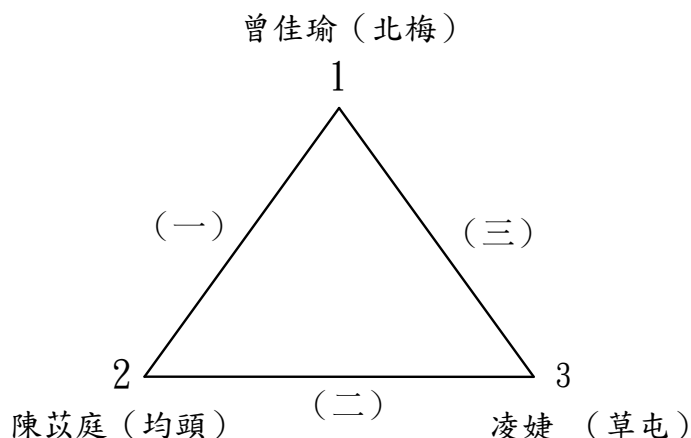

冠軍：_____

亞軍：_____

國中女子個人組

第五級:48.1kg~52kg以下

參賽選手姓名單位：

1. 谷孝蓉 (草屯)
2. 廖語柔 (草屯)
3. 陳孟琪 (集集)
4. 張金雲 (集集)
5. 陳好瑄 (南崗)
6. 陳佩琳 (南崗)

參賽隊數：6人

本級採循環賽，同單位選手先比，
名次的決定，先比勝場，相同勝場數時，
比兩人之關係場，勝者名次在前。

冠軍：_____

亞軍：_____

季軍：_____

國中女子個人組

第六級:52.1kg~57kg以下

參賽選手姓名單位：

1. 何姮瑢 (均頭)
2. 林怡君 (南投)
3. 黃馥涓 (集集)

參賽隊數：3人

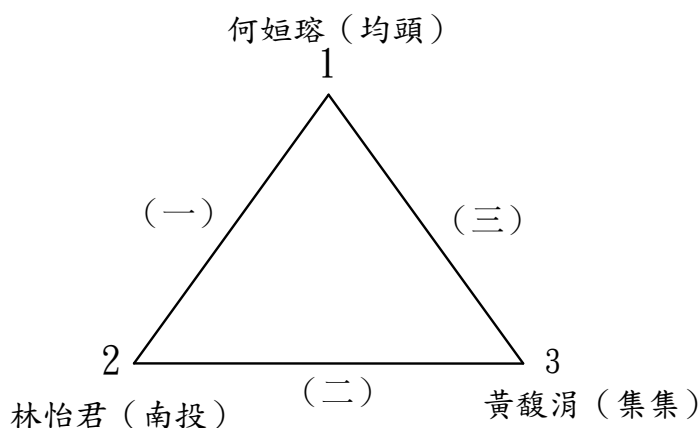

冠軍：_____

亞軍：_____

南投縣 103 年中小學聯合體育競賽柔道賽程表

國中女子個人組

第七級:57.1kg~63kg以下

參賽選手姓名單位：

1. 楊可親 (草屯)
2. 簡微綺 (集集)

參賽隊數：2人

楊可親
(草屯)

1.

2. 簡微綺
(集集)

冠軍： _____

國中女子個人組

第八級:63.1kg~70kg以下

參賽選手姓名單位：

1. 鄭予涵 (草屯)
2. 許喻評 (集集)

參賽隊數：2人

鄭予涵
(草屯)

1.

2. 許喻評
(集集)

冠軍： _____

國小男子個人組

第一級:-30kg以下

參賽選手姓名單位：

1. 李紹緯 (中原)
2. 王律喬 (草屯)
3. 陳國淮 (炎峰)
4. 潘宇寰 (發祥)
5. 全亞恩 (豐丘)
6. 伍煥宇 (豐丘)
7. 全晨裕 (豐丘)

參賽人數：7人

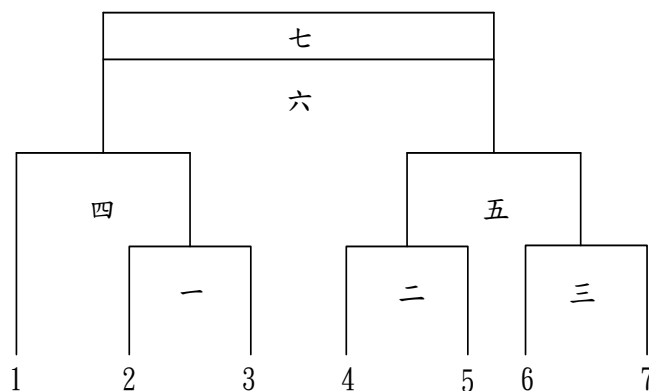

冠軍： _____

亞軍： _____

季軍： _____

南投縣 103 年中小學聯合體育競賽柔道賽程表

國小男子個人組 第二級:30.1kg~33kg以下

冠軍：_____

參賽選手姓名單位：

1. 莊淙傑 (中原)
2. 全恆智 (豐丘)

莊淙傑 1. _____ 2. 全恆智
(中原) (豐丘)

參賽人數：2人

國小男子個人組 第三級:33.1kg~37kg以下

冠軍：_____

參賽選手姓名單位：

1. 李宜家 (中原)
2. 李育翰 (草屯)
3. 謝承勳 (漳和)

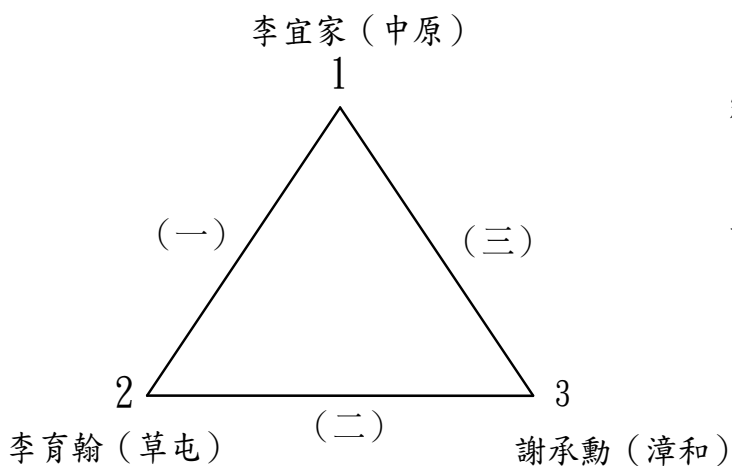

亞軍：_____

參賽人數：3人

國小男子個人組 第四級:37.1kg~41kg以下

冠軍：_____

參賽選手姓名單位：

1. 黃信賢 (炎峰)
2. 田鏡鐫 (豐丘)

黃信賢 1. _____ 2. 田鏡鐫
(炎峰) (豐丘)

參賽人數：2人

南投縣 103 年中小學聯合體育競賽柔道賽程表

國小男子個人組

第五級:41.1kg~45kg以下

參賽選手姓名單位：

1. 蔡宗穎 (草屯)
2. 李倉耀 (草屯)
3. 洪旻陞 (草屯)
4. 張聖榮 (發祥)
5. 全仲坤 (豐丘)

參賽人數：5人

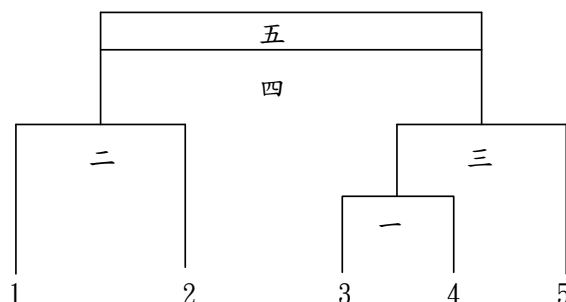

冠軍：_____

亞軍：_____

季軍：_____

國小男子個人組

第七級:50.1kg~55kg以下

參賽選手姓名單位：

1. 賴昱呈 (中原)
2. 楊可軍 (發祥)
3. 高亞昇 (發祥)

參賽人數：3人

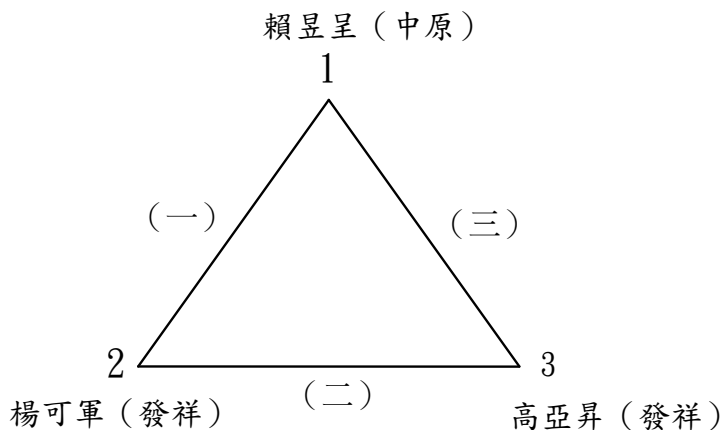

冠軍：_____

亞軍：_____

國小男子個人組

第八級:55.1kg以上

參賽選手姓名單位：

1. 李文均 (中原)
2. 黃冠霖 (草屯)
3. 洪靖閔 (炎峰)
4. 陳國愷 (炎峰)
5. 張翔宇 (南光)
6. 楊宜閔 (漳和)
7. 謝孟勳 (漳和)

參賽人數：7人

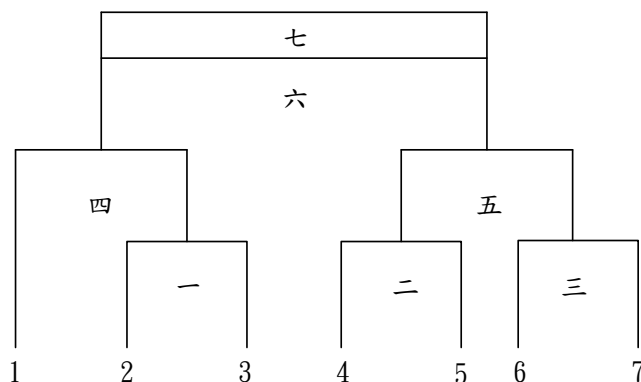

冠軍：_____

亞軍：_____

季軍：_____

南投縣 103 年中小學聯合體育競賽柔道賽程表

國小女子個人組

第一級:-30kg以下

參賽選手姓名單位：

1. 李稼榆 (中原)
2. 廖育芬 (發祥)
3. 潘宇潔 (發祥)
4. 林羽芊 (發祥)
5. 張芷婷 (發祥)
6. 高妍虹 (發祥)

參賽人數：6人

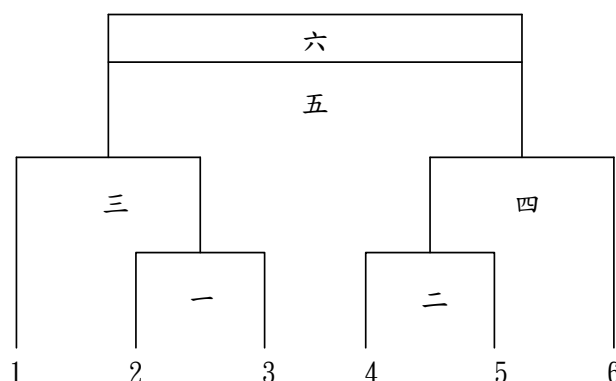

冠軍：_____

亞軍：_____

季軍：_____

國小女子個人組

第二級:30.1kg~33kg以下

參賽選手姓名單位：

1. 李詩雅 (中原)
2. 白嘉莉 (發祥)
3. 曾雪兒 (發祥)

參賽人數：3人

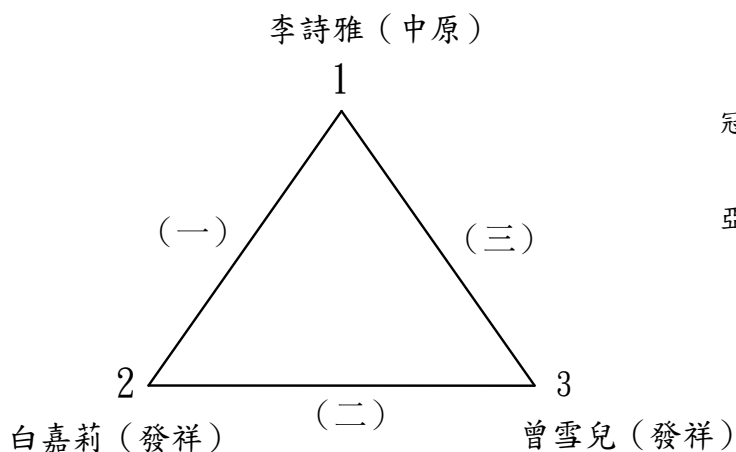

冠軍：_____

亞軍：_____

國小女子個人組

第三級:33.1kg~37kg以下

參賽選手姓名單位：

1. 全好萱 (中原)
2. 林芷葳 (發祥)
3. 張芯盈 (發祥)
4. 李依婕 (發祥)

參賽人數：4人

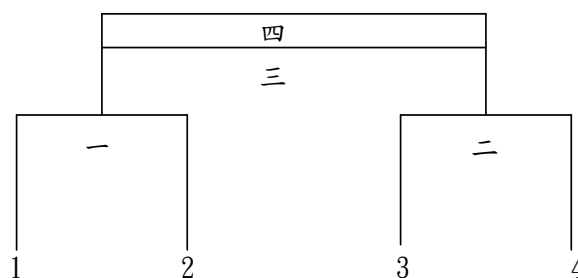

冠軍：_____

亞軍：_____

季軍：_____

南投縣 103 年中小學聯合體育競賽柔道賽程表

國小女子個人組 第五級:41.1kg~45kg以下

參賽選手姓名單位：

1. 李怡德 (中原)
2. 張馨婷 (發祥)
3. 全憶惠 (豐丘)

參賽人數：3人

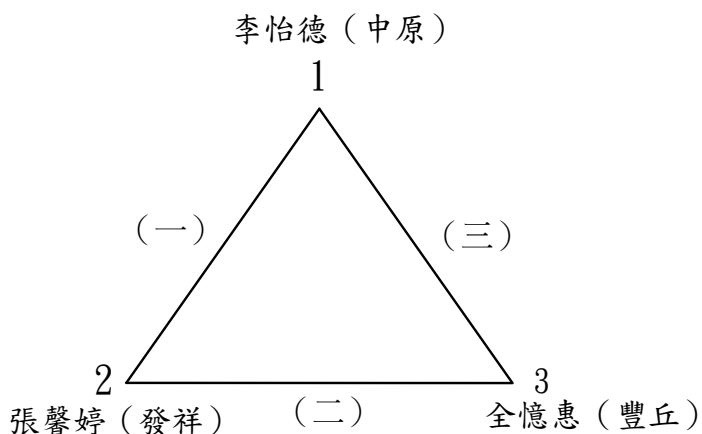

冠軍：_____

亞軍：_____

國小女子個人組 第六級:45.1kg~50kg以下

參賽選手姓名單位：

1. 洪紫涵 (中原)
2. 李孟涵 (發祥)
3. 全家榆 (豐丘)

參賽人數：3人

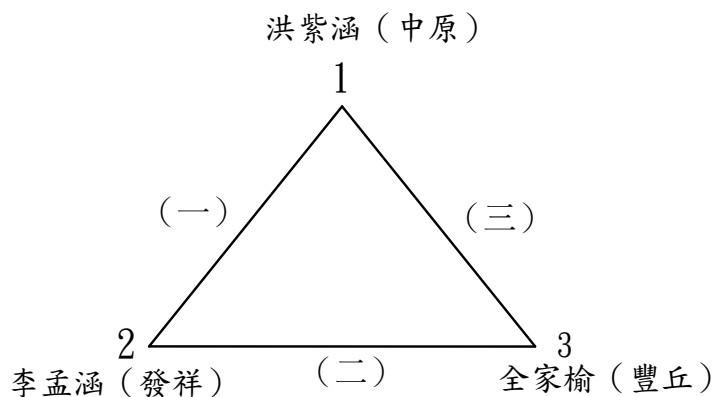

冠軍：_____

亞軍：_____

國小女子個人組 第七級:50.1kg~55kg以下

參賽選手姓名單位：

1. 洪萱育 (草屯)
2. 楊寧 (發祥)

參賽人數：2人

洪萱育 1. _____ 2. 楊寧
(草屯) (發祥)

冠軍：_____

國小女子個人組 第八級:55.1kg以上

參賽選手姓名單位：

1. 李金珮 (中原)
2. 全唐鈺晏 (豐丘)

參賽人數：2人

李金珮 1. _____ 2. 全唐鈺晏
(中原) (豐丘)

冠軍：_____



2014~2016裁判規則

翻譯：孫義雄 曾美秀

盧市爾雅那
2013.10.28

2014年1月1日開始實施

主審及副審裁判

每場比賽將由與兩位比賽選手不同國籍的三位裁判來執法。

比賽場上只有一名配戴無線通訊設備的裁判，和坐在比賽場邊，桌上有影帶檢視螢幕輔助的兩位裁判進行聯繫。

裁判上場執法的選派，實施一個輪派的制度，以確保執法的中立性。

國際柔道總會的審判只有在發生需要修正的錯誤時才會介入；他們只有在特殊的狀況下才會介入去改變裁判的判決。國際柔道總會的審判只有在他們認為是必要時才會干預判決。

審判如同裁判一樣，必須與場上比賽的選手不同國籍。

教練對於判決不能申訴，但是他們能夠到國際柔道總會審判的桌邊去看影片，以瞭解改判成為最後判決的理由。

國際柔道總會將會舉辦一個由裁判與教練共同參加的研習會，以增進裁判的水準和判決的一致性。

技術評估

一勝

對“一勝”的判決賦予更高的評價。只有背部實質撞擊在地的技術，才考慮判定為“一勝”。對手著地是滾動而沒有實質的撞擊在地面時，是不能判定為“一勝”。在奧運資格賽期間，對“一勝”的評估是非常重要的，判決也必須是一致性的。

有效

規則第24條a項

比賽選手在控制下將對手摔倒，使對手上半身的側邊著地，應該判“有效”。

以「橋姿」著地

所有以橋姿著地的情況，將判決為“一勝”。有如此的規定是考慮到選手的安全，其目的在使選手不致因為企圖逃避被摔而傷了頸椎。

處罰

比賽當中有三次的“指導”，之後的第四次則判“犯規輸”（給予三次警示後，接著是判失格）。被判“指導”不會讓對手獲得分數，只有技術的得分才能顯示在記分板上。

在比賽結束時，如果得分相同，則由被判“指導”次數較少者獲勝。

如果比賽進入黃金得分，則先被判“指導”的選手落敗，或是由先獲得技術得分者獲勝。



2014~2016裁判規則

翻譯：孫義雄 曾美秀 盧布爾雅那
2013.10.28

除非是因為離開比賽區域而被判處的“指導”外，裁判應在犯規事實發生的地點宣告“指導”，其宣告過程如後 (Matte – Shido – Hajime, “暫停” – “指導” – “開始”)，而不需要讓兩位選手回到開始比賽的位置再做宣告。

以下是“指導”的處罰：

1. 用雙手掙脫對手的抓握。
2. 遮蔽自己的衣襟以避免讓對手抓握。
3. 橫越抓握應緊接著立即的攻擊，抓握腰帶和單邊抓握也適用相同的規則。
4. 裁判要嚴格的對沒有迅速做抓握或試圖不讓對手抓握的選手處罰。
如果一方選手在抓握的期間掙脫抓握兩次，第三次掙脫時就應判處“指導”。
5. 在袖口末端做手槍抓握或口袋抓握而未立刻施技攻擊，應判予“指導”的處罰。
6. 當施技者至少有一隻手抓握對手的柔道衣，再施用熊抱摔法則不可判定為“指導”。
7. 用單手臂或雙手臂來迫使對手身體形成彎下的姿勢，卻沒有立即進行攻擊，則可因其企圖阻擋而判處“指導”。
8. 為了避免被抓握或被攻擊而抓握對手的手腕或是雙手，應該判處“指導”。
9. 假意攻擊應該判予“指導”的處罰，假意攻擊的定義如下：
 - I. 施術者沒有摔倒對手的意圖。
 - II. 施術者施術時沒有抓握或立即鬆開抓握。
 - III. 施術者做單一或多次重複的攻擊，而沒有破壞對手的重心。
 - IV. 施術者將一隻腿擱置在對手的兩腿之間，以阻擋對手攻擊的可能性。
10. 一隻腳踏出了比賽區域，而沒有立即的攻擊或是沒有立即的回到比賽區域內，應該判處“指導”。若雙腳都出於比賽區域外應該判處“指導”。
如果比賽者被對手推出比賽區域，對手應該接受“指導”的處罰。
(選手做了一個有效的施術攻擊，而讓雙方皆出於比賽區域，則兩者都不必被處罰)

犯規輸的處罰

在立姿摔法中，所有以單手、雙手或是單臂、雙臂對對手做低於腰帶以下部位的攻擊或阻擋，都判定犯規輸。只有在雙方選手已經中止了立姿摔法，且明確的進入地面抓牢法的姿勢時，才能進行抓握對手腿部的動作。



2014~2016裁判規則

翻譯：孫義雄 曾美秀
盧布爾雅那
2013.10.28

壓制、關節技、勒頸技

1. 只要“壓制”是在場內被宣告，即使雙方選手都出於場外，壓制仍然可以持續進行。
2. 壓制的得分為10秒判“有效”，15秒判“半勝”，20秒判“一勝”。
3. 當由場內施用立姿摔法，在比賽區域外才完成施技，且雙方選手都出於場外，而其中一位選手立即施用壓制、關節技或勒頸技，這技術是屬有效的施技。場外的地面抓牢法進行當中，被施術者翻轉控制，持續不間斷的以壓制、關節技或勒頸技控制對手，這也是屬有效的施技。
4. 在競賽場內開始實施的關節技或勒頸技，且被認定是對對手有效的施技，即使雙方選手都出於競賽區域外，也能持續進行下去。
5. 規則第26條 壓制法
選手施用壓制法時，必須讓身體形成袈裟、四方或裏形的姿態，換言之就是類似袈裟壓制、上四方壓制或裏壓制（仰式的壓制型態）等技術。裏形現在被承認是有效的。
6. 規則第27條
勒頸技要嚴格的遵守第14點與第18點，不允許用自己或對手的腰帶或柔道服下襠來施用勒頸技，也不允許只用手指施用勒頸技。

青少年（15~18歲）

青少年允許使用關節技。

假如一位青少年因被勒頸而失去知覺，則他將無法在此賽會中繼續比賽。

運動委員會正在審視青少年的賽制中。

青少年的比賽將實施雙敗淘汰賽或其他的賽制，其目的是讓這一年齡層級的運動員有更多參賽的可能性。

敬禮

選手進入柔道墊區域後，雙方選手應同時到達競賽區域兩側中間的入場位置，互相同時敬禮後再進入競賽區域。

在比賽開始之前，雙方選手不允許相互握手。

當選手離開比賽場地時，必須以合宜的方式穿著柔道服，在離開比賽場之前也不能解開腰帶，或是脫開柔道服的任何部份。

比賽的時間

黃金得分沒有時間限制（取消舉旗判定）。



2014~2016裁判規則

翻譯：孫義雄 曾美秀

盧布爾雅那
2013.10.28

比賽的時間是：

成年男子組：5分鐘

成年女子組：4分鐘

青年及青少年：時間不變

過磅

成人與青年正式過磅將會在比賽的前一天進行。

在比賽當天，早上的第一場比賽之前，將會隨機進行抽檢體重，選手體重不得多出參加量級體重上限的百分之五（不穿著柔道服）。

換言之一名-100公斤級的選手，在不穿著柔道服的狀況下，體重最大容許值為105公斤。

（2014年5月30日奧運資格積分賽開始起算之前的這段期間，還可能會修訂此項的規定）

青少年的正式過磅，將會在比賽當天的早上進行。

團體賽的過磅將會在比賽的前一天進行。

沒有參加個人賽的選手，體重不得超出參加量級規定的體重，而已比完個人賽的選手，體重可以容許有2公斤的差距。

藥檢違規

因未通過禁藥的檢查而喪失資格的選手，將會喪失其積分與獎牌；如有必要，國際柔道總會將會決定其新的積分。

柔道服

一種更準確測量柔道服的系統正在規劃中。

裁判的世界排名表

將有三種不同等級的裁判（每一群組約有20名），名單也將會定期更新；此份裁判的世界排名表，將會在2013年阿杜達比大獎賽後，公佈在國際柔道總會的官網上。

裁判的官方語言為英文，然而國際柔道總會也將規定法語與西班牙語（國際柔道總會的官方語言）在某些特定情況下使用。

青少年與青年的世界排名表

青少年與青年各量級的世界排名表，將於2014年1月1日開始，並將用此排名表來選取國際柔道總會舉辦的青少年與青年世界賽會的種子選手。

在2015年青少年的世界錦標賽中，也將會舉辦青少年的團體世界錦標賽。

※資料來源：中華民國柔道總會網站

主旨：柔道服的新規定

翻譯：孫義雄 曾美秀

特此告知，從 2014 年 1 月 1 日起，在國際柔道總會的賽會中，以伸直雙手臂的檢查姿勢，運動員應穿著雙邊袖子都完全覆蓋整隻手臂（包括手腕）的柔道服。柔道服必須以正規的方式交疊，左下襬在右下襬的上面，帶子必須以正規的方式繫在臀部的上方。胸骨頂端至柔道衣雙襟交叉點的垂直距離必須小於 10 公分。柔道衣兩邊衣襟重疊的水平距離最少需要有 20 公分（如附件圖示）。

另有一個訊息告知，從 2015 年 4 月 01 日起，一則新柔道服的規定將執行實施。有關柔道衣織品布料材質的修訂，規則 2a (4)：織品布料重量（未使用的新柔道衣，經洗過弄乾之後）必須在 $700\text{g}/\text{m}^2$ 與 $750\text{g}/\text{m}^2$ 之間。關於衣領的寬度，規則 2c (1)：衣領的寬度必須最寬 4 公分，衣領必須有 4 行排縫。且衣領必須容易被垂直摺疊（如圖形 11A）。

圖形 11A-准許



圖形 11B-不准許

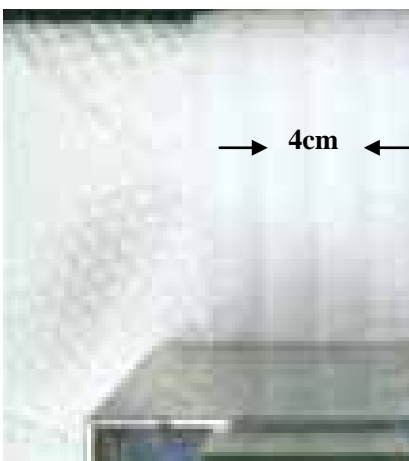

衣領的寬度必須最寬 4 公分

這些新規則將會提供給國際柔道總會，做 IJF 官方標誌的修改。

附註：(1) 2014. 1. 1 起選手為符合柔道衣的規定，他們必須穿著尺寸較大的柔道衣。

(2) 柔道服製造的改變，將在 15 個月內進行製造符合 2015. 4. 1 規定的柔道服。

柔道服規則的修改

2014年1月1日執行

1. 衣袖

柔道衣的檢查姿勢（伸直雙手臂），柔道衣雙邊的袖子都必須完全覆蓋整隻手臂，包括手腕。

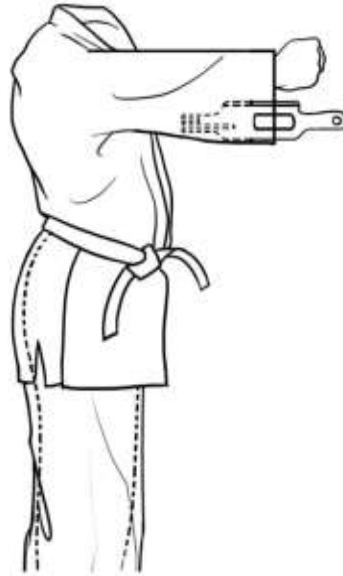

2. 柔道衣

兩邊衣襟重疊的水平距離最少需要有20公分。胸骨頂端至雙襟交叉點的垂直距離必須小於10公分（最多10公分）。

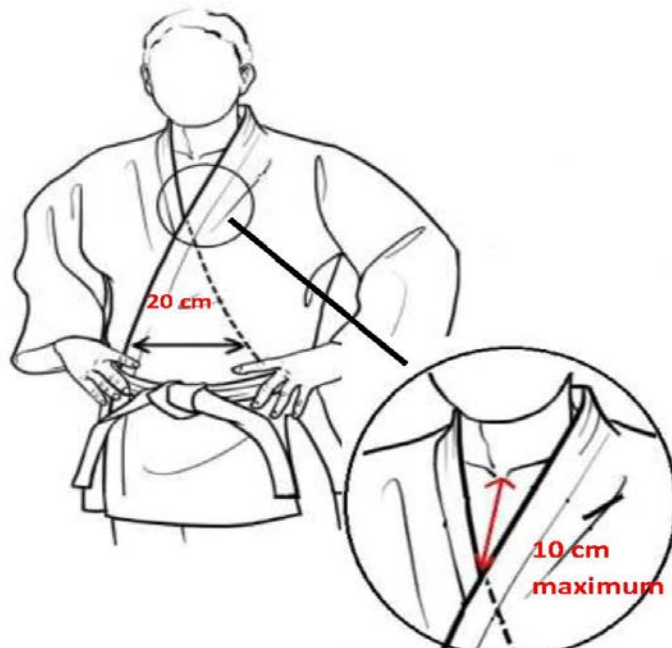

※資料來源：中華民國柔道總會網站

南投縣體育會柔道委員會競賽申訴程序暨注意要點

1. 依據中華民國柔道總會舉辦之各賽會競賽規則及中華民國柔道總會競賽申訴程序暨注意要點辦理。
2. 申訴人員資格:擔任該賽會之領隊、教練、管理。若該賽會設有教練席位時,則以該場比賽坐於教練席位之領隊、教練、管理,始有提出申訴之權利。
3. 受理申訴人員:擔任該競賽場地之審判委員。(第4條所列狀況除外)
4. 有關選手資格、賽程等非技術性或競賽規則問題,應於領隊會議時向裁判長提出申訴;如因急迫,得於出賽前向裁判長提出申訴,開賽後概不受理。
5. 口頭申訴或書面申訴必需於三位裁判離開該比賽場地前提出,否則不予受理。如申訴的理由係對規則不解或錯誤判斷比賽實況,審判委員瞭解後可不暫停比賽,扼要告知申訴人駁回其申訴,比賽繼續進行。
6. 口頭申訴:比賽進行中若要申訴,申訴人請立刻向該場地的審判委員口頭提出;審判委員應在不影響比賽進行的空檔,儘速告知裁判暫停比賽(此時裁判與選手退回原位,並聽取申訴人申訴的緣由)。審判委員們應先行溝通,取得共識,再直接答覆或召請3位裁判共議;如必要,審判委員與裁判應先看影帶討論後(申訴人或無關人員不得參加討論或觀看),由審判委員答覆。申訴人如接受答覆的意見,則比賽繼續進行。
7. 書面申訴:如申訴人不接受審判委員答覆的意見,應立即提出書面申訴並繳交保證金。書面申訴書交由裁判長受理,並請審判委員召集人召開審判會議,由該場地的審判委員、裁判長及裁判共同觀看該場錄影帶。經決議後由召集人宣佈申訴有效與否;如申訴有效,則按決議改判,保證金退回。如申訴無效,則沒收保證金,納入該賽會收支款項,並繼續未完成的比賽。如申訴人不提出書面申訴,則視同接受審判委員的答覆,應回席繼續比賽;如故意不回席,以致干擾比賽,審判委員可令其出場。
8. 凡提出書面申訴,每次必需繳交保證金3000元,再由審判委員召集人召開審判會議裁決。
9. 除參與審判委員召集人召開會議的人員外,其他人員不得參與觀看錄影帶或討論。
10. 由審判委員召集人召開的審判會議,其決議即為最終裁決,申訴人及選手必需遵守,不得異議。
11. 申訴過程中,如口出惡言、行為粗魯、人身攻擊或有違背柔道精神之行為,經審判委員召集人及裁判長確認後,可取消申訴人(不得更換)與選手本場比賽資格;嚴重者可取消該申訴人與全隊此次全部比賽資格。且由裁判長告知本會紀律委員組處理,並去函縣政府轉知該隊所屬單位處置。
12. 本申訴程序如有未盡事宜,則以審判會議之決議為最終裁決。

申訴流程及權責表

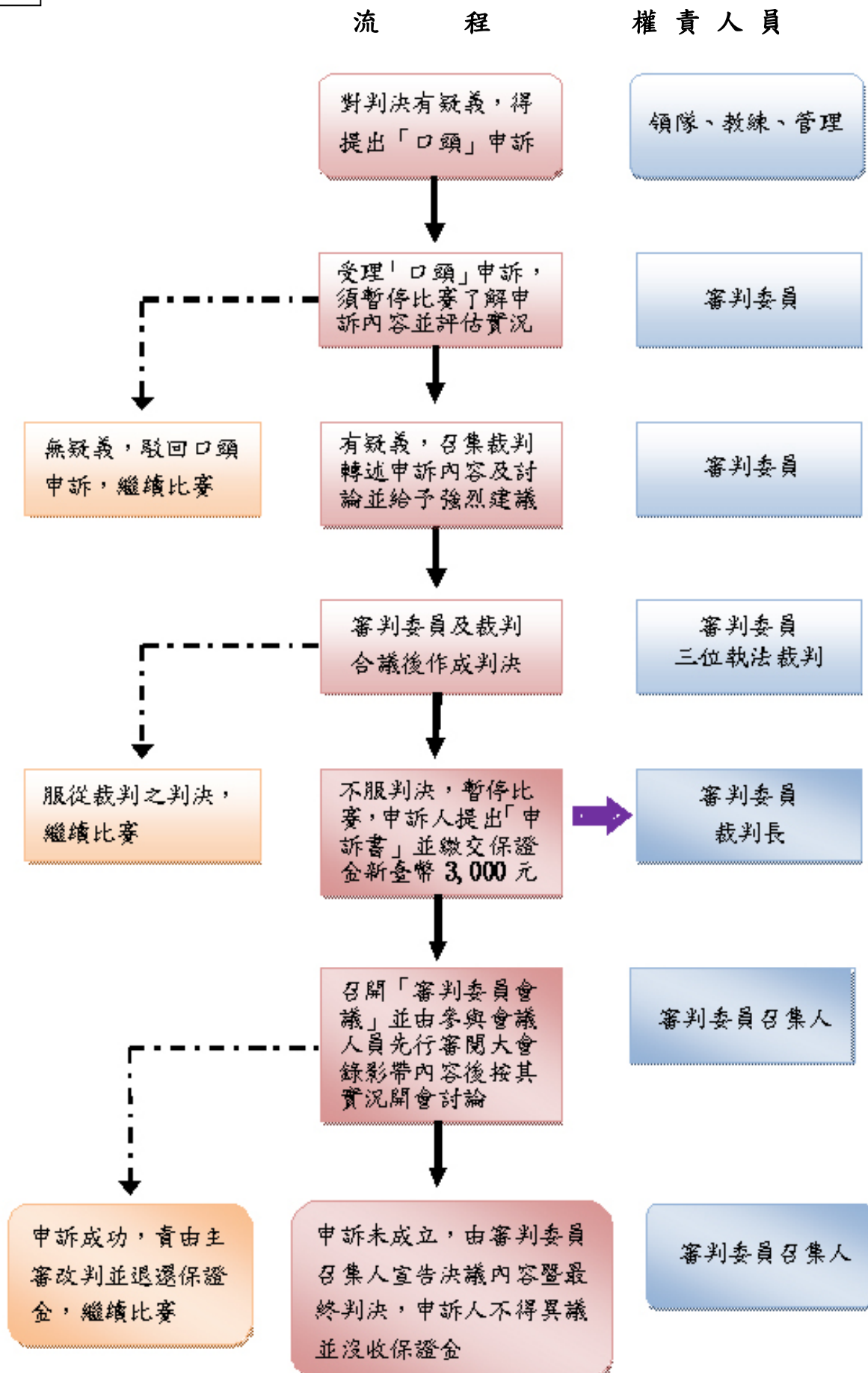

【運動員資格申訴書】

申訴者 姓 名		參加 組別 場次	
被申訴者 姓 名			
申 訴 事 由			
佐 證 資 料		證 人	(簽章)
申 訴 單 位		<input type="checkbox"/> 領隊 <input type="checkbox"/> 教練 <input type="checkbox"/> 管理	(簽章)
聯 名 簽 署 單 位		領隊 或 教練	(簽章)
決 議			

※申訴者，係指對本身權益提出異議之申訴人。

※被申訴者，係指被質疑(檢舉)參賽資格之人員。

競賽組組長 (簽章):

裁判長 (簽章):

秘書長 (簽章):

時間： 年 月 日

地點：

【競賽事項申訴書】

申訴事由			
事發 時間、地點	年 月 日 時 分，於		
證人或錄影 佐證資料			
申訴時間	年 月 日 時 分		
申訴單位	<input type="checkbox"/> 領隊 <input type="checkbox"/> 教練 <input type="checkbox"/> 管理	(簽章)	
審判委員會 議決			

※提出本「申訴書」時，須繳交保證金新臺幣 3,000 元整。

裁判（簽章）：

審判委員（簽章）：

裁判長（簽章）：

審判委員會召集人（簽章）：

時間： 年 月 日

地點：

南投縣 103 年中小學聯合體育競賽跆拳道競賽規程

一、比賽日期：民國 103 年 1 月 21 日起 2 天

二、比賽地點：南投國中

三、比賽組別：品勢：高中男、女組、國中男、女組

對練：高中男、女組、國中男、女組、國小男、女組

四、參加辦法：

(一)學籍及年齡規定：須符合競賽總則及第六條相關規定。

(二)註冊人數：

品勢：各單位個人男(女)組國中、高中組最多各報 3 人，團體組以 1 隊為限(個人組、團體組皆可參賽，除了年齡與性別以外)。

對練：國中、高中組每單位 A、B 二隊，每量級限報 1 人，A 隊(半數以上)列入團體成績，國小組每單位限報一隊。

(三)資格限定：

品勢項目：

個人組：國男組、國女組、高男組、高女組各組前三名為 103 年全中運會內賽代表。

團體組：團體組冠軍(第一名)為 103 年全中運會內賽代表隊男女混雙組：由本次比賽之男女個人組前三名自行配對，組合方式得以單一學校或以本縣為名參賽組隊，每一縣市至多報 3 組。

對練項目：

(1) 各組選拔賽第 1 名之選手為第一優先參賽權。(第一名若已取得會內賽資格由第二名遞補)

(2) 當選國際正式錦標賽國手資格者(國手資格：以取得奧運、亞運、東亞運、青奧運及近兩年世錦賽、亞錦賽、世青賽、亞青賽資格者為限)。

(3) 102 年第 17 屆全國青少年跆拳道錦標賽各組各量級前 3 名。

(4) 102 年第 10 屆全國總統盃跆拳道錦標賽各組各量級前 3 名。

(5) 102 年全中運各組各量級前 6 名。(以上成績可直接參加 103 年全中運會內賽)。

(6) 各組各量級，報名第 2 人(含)以上選手參賽時，參賽選手需達前 2、3、4、5 項之標準。

(7) 各組各量級，選手達前 2、3、4、5 項之標準(不限同組同量級)均須先報名(附成績影本於抽籤時間之前繳交)超過 3 人時，先行選拔，擇優 2 位選手報名參賽，各組各量級至多以 3 人為限。

(8) 每一位運動員以參加一量級為限。

五、註冊：依據競賽總則第十一條規定辦理。

六、比賽辦法：

(1.) 比賽規則：對練項目：採用世界跆拳道聯盟公佈之規則。

品勢項目：採用 103 年全中運品勢競賽規則。

(2.) 比賽制度：視參加隊數多寡決定之。(以當天裁判長宣佈為主)

(3.) 比賽時間：比賽三回合、每回合 2 分鐘、中間休息 1 分鐘。

※1 月 22 日上午 8:00 舉行國中及高中組品勢競賽，品勢競賽完即開始對練競賽。

※1 月 22 日上午 9:00 舉行國小對練競賽。

(4.) 比賽規定：各量級過磅時間 1 月 21 日下午 14:00~16:00(或 22 日早上 08:00~09:00 點均可過磅，請各帶隊教練視該隊情況選定。)，過磅時須攜帶學生證、貼有相片之在學證明正本(段級証正本)及繳交切結書，男生以赤足、裸身著短褲為基準，女生以輕便服為基準，逾時以棄權論。

5. 抽籤時間：103 年 1 月 5 日上午 10 時；抽籤地點：另行通知。

6. 對練團體成績計算方法：每參加一名選手得一分(須取得資格參賽)，每勝一場得一分，每面金牌得七分、每面銀牌得三分、每面銅牌得一分，若參賽量級只註冊一人者則以過磅分數一分計算。

7. 個人成績：各量級組別錄取成績前三名，各頒金、銀、銅獎牌乙面(銅牌兩名)及獎狀乙紙。

8. 團體成績：對練項目每組錄取前三名冠、亞、季各頒發獎杯一座及獎狀乙紙。

9. 品勢團體組成績：每組錄取前三名冠、亞、季各頒發獎杯一座及獎狀乙紙。

七、場地器材設備：

(一)依據競賽總則第十條規定辦理。

(二)選手一律穿著中華民國跆拳道協會認可之道服、並自備安全頭盔、護檔、護陰、護具(國小組)、護手腳、手套、牙套、唯不得穿著護腳背參賽。

(三)國中、高中組競賽對練採用 KP&P 電子護具，請各選手自行準備 2013 年最新款電子襪，非新型電子襪不得出賽。

八、申訴：依據競賽總則第十二條規定辦理。

九、獎勵：依據競賽總則第九條規定辦理。

切結書

本人自願參加南投縣政府主辦 103 年中小學聯合體育競賽跆拳道比賽，所附的報名資料、證件等完全屬實、正確，如在參加時間造成任何傷害（除遵照大會有關規定南投縣政府給予的公共傷害保險之權益外），其一切責任，本人願意自行負擔，並放棄向主辦(承辦)單位及其他人員追究責任。

參加選手簽名：

家長或監護人簽名：

註：每一位選手均須填寫並經家長或監護人簽名、並於過磅時繳交裁判人員及檢查身分證明。

跆拳道報名表：

高中男子組		高中女子組	
參賽單位		參賽單位	
領 隊		領 隊	
指 導		指 導	
助理指導		助理指導	
量 級	姓 名	量 級	姓 名
-54 公斤級		-46 公斤級	
-58 公斤級		-49 公斤級	
-63 公斤級		-53 公斤級	
-68 公斤級		-57 公斤級	
-74 公斤級		-62 公斤級	
-80 公斤級		-67 公斤級	
-87 公斤級		-73 公斤級	
+87 公斤級		+73 公斤級	

國中男子組		國中女子組	
參賽單位		參賽單位	
領 隊		領 隊	
指 導		指 導	
助理指導		助理指導	
量 級	姓 名	量 級	姓 名
-45 公斤級		-42 公斤級	
-48 公斤級		-44 公斤級	
-51 公斤級		-46 公斤級	
-55 公斤級		-49 公斤級	
-59 公斤級		-52 公斤級	
-63 公斤級		-55 公斤級	
-68 公斤級		-59 公斤級	
-73 公斤級		-63 公斤級	
-78 公斤級		-68 公斤級	
+78 公斤級		+68 公斤級	

國小男子組		國小女子組	
參賽單位		參賽單位	
領 隊		領 隊	
指 導		指 導	
助理指導		助理指導	
量 級	姓 名	量 級	姓 名
23-25 公斤		23-25 公斤	
25-27 公斤		25-27 公斤	
27-29 公斤		27-29 公斤	
29-31 公斤		29-31 公斤	
31-34 公斤		31-34 公斤	
34-37 公斤		34-37 公斤	
37-40 公斤		37-40 公斤	
40-44 公斤		40-43 公斤	
44-48 公斤		43-46 公斤	
48-53 公斤		46-50 公斤	
53-58 公斤		50-54 公斤	
58-68 公斤		54-64 公斤	

品勢競賽項目

1. 國中組：

男子個人	太極 4、5、6、7、8 章 高麗型、金剛型、太白型
女子個人	

男子團體組(3 人)	太極 4、5、6、7、8 章 高麗型、金剛型、太白型
女子團體組(3 人)	

2. 高中組：

男子個人	太極 4、5、6、7、8 章 高麗型、金剛型、太白型
女子個人	

男子團體組(3 人)	太極 4、5、6、7、8 章 高麗型、金剛型、太白型
女子團體組(3 人)	

項目：品勢比賽報名表

個人組(每單位限報 3 名)

組別：高男組 高女組 國男組 國女組 (請務必註明)

參賽單位：		
領隊：	指導：	助理指導：
編號	姓 名	
1		
2		
3		

.....
團體組(每單位限報一隊) 組別：高男組 高女組 國男組 國女組 (請務必註明)

參賽單位：		
領隊：	指導：	助理指導：
編號	姓 名	
1		
2		
3		

南投縣 103 年中小學聯合體育競賽跆拳道裁判及工作人員名單

裁判總督導：黃 峰

仲裁召集人：宋廣森

仲裁委員：許見喜 連榮華 王文通 陳文雄 河龍成

品勢裁判長：黃陞國

對練裁判長：周桂名

副裁判長：林久裕 吳聰輝 蘇效堯 黃明進 游得俊 李苡甄 張義田 侯德平

裁 判：趙承志 曾繁舜 吳旻芬 鄭順成 張光萬 許淵博 邱棋洋 張巨典 葉家維 許志嘉

林永芳 楊奎碩 戴偉國 魏辰庭 黃亭璋 姜為傑 孫愛奇 廖唯鈞 張世彥 王康玉

陳家崮 陳俞安 林君鴻 李國暉

檢錄裁判：白忠文 黃耿坤

大會技術顧問：魏瑞賢 蕭錦聰 吳聰哲

競 賽 組：邱國焯 楊唐源

報 到 組：張代偉 石俊衍 林 立

裁 判 組：張義田 葉建宏

場 地 組：謝明洲 葉彥志 楊育竣 謝桂珠

資 訊 組：張銘羽 張銘羽 吳添福 沈俊良 林建宏

典 禮 組：李熙文 徐美麗 謝再智 曾安慈

播 報 組：葉育琳 徐芷涵 白秀英

服 務 組：朱建安

防 護 員：曾佳欽 陳璟沂 李宥達

南投縣103年中小學聯合體育競賽跆拳道比賽名單

高男跆拳道

個人品勢： (本項共 7 人報名)
曹家誠(同德) 曾士哲(同德) 徐政弘(同德) 徐振均(埔工) 高禮福(埔工) 余紹全(埔工) 徐晟瑋(草商)
團體品勢： (本項共 6 人報名)
曹家誠(同德) 曾士哲(同德) 徐政弘(同德) 徐振均(埔工) 高禮福(埔工) 黃信樵(埔工)

高女跆拳道

品勢_57公斤級： (本項共 1 人報名)
孫黎恩(投商)
個人品勢： (本項共 4 人報名)
施韋寧(同德) 官芷薇(埔工) 李心慈(草商) 陳美樺(草商)

高男A隊跆拳道

對練_+87公斤級： (本項共 3 人報名)
魏辰哲(同德) 陳偉霖(埔工) 郭維傑(草商)
對練_54公斤級： (本項共 2 人報名)
黃信樵(埔工) 元思悍(草商)
對練_58公斤級： (本項共 3 人報名)
曹家誠(同德) 徐振均(埔工) 金宏平(草商)
對練_63公斤級： (本項共 3 人報名)
徐政弘(同德) 石宇龍(埔工) 林亮呈(草商)
對練_68公斤級： (本項共 3 人報名)
曾士哲(同德) 高禮福(埔工) 陳份楷(草商)
對練_74公斤級： (本項共 2 人報名)
李嘉豪(埔工) 李承庠(草商)
對練_80公斤級： (本項共 2 人報名)
余紹全(埔工) 葉振豪(草商)
對練_87公斤級： (本項共 1 人報名)
鄭皓予(草商)

高女A隊跆拳道

對練_+73公斤級： (本項共 1 人報名)
陳育絨(同德)
對練_46公斤級： (本項共 1 人報名)
劉佳真(草商)
對練_49公斤級： (本項共 1 人報名)
廖婕琳(草商)
對練_53公斤級： (本項共 1 人報名)
杜昀靜(草商)
對練_57公斤級： (本項共 2 人報名)
官芷薇(埔工) 黃如焄(草商)
對練_62公斤級： (本項共 1 人報名)
李心慈(草商)
對練_67公斤級： (本項共 1 人報名)
陳美樺(草商)

高男B隊跆拳道

對練_+87公斤級： (本項共 1 人報名)
林嘉瑋(草商)
對練_54公斤級： (本項共 1 人報名)
高國華(草商)
對練_58公斤級： (本項共 2 人報名)
李瑋晟(同德) 徐緯盛(草商)
對練_63公斤級： (本項共 1 人報名)
洪銘恩(埔工)
對練_68公斤級： (本項共 1 人報名)
林宏堯(埔工)
對練_74公斤級： (本項共 2 人報名)
羅建凱(埔工) 湯楷成(草商)

國男跆拳道

個人品勢：

(本項共 13 人報名)

黃存志(大成) 吳家銘(中寮) 張祐誠(中興) 許晉維(中興) 陳客綱(中興) 谷皓維(民和) 甘穎熏(民和)
全冠偉(民和) 劉皓仁(宏仁) 施宗佑(宏仁) 李謙(埔里) 李嘉華(埔里) 陳昱材(埔里)

團體品勢：

(本項共 9 人報名)

甘穎熏(民和) 田昊暹(民和) 方俊晴(民和) 鄭杰倫(名間) 顏孟昶(名間) 黃正杰(名間) 李謙(埔里)
李嘉華(埔里) 陳昱材(埔里)

國女跆拳道

個人品勢：

(本項共 12 人報名)

孫楚媛(三光) 徐采宜(大成) 江易真(中寮) 王芝品(中興) 林子暄(日新) 法麗思(民和) 米凱如(民和)
谷好軒(民和) 張芋萱(名間) 翁庭(埔里) 李祈安(埔里) 石鈞安(集集)

團體品勢：

(本項共 3 人報名)

法麗思(民和) 米凱如(民和) 谷芷菱(民和)

國男A隊跆拳道

對練_+78公斤級：

(本項共 6 人報名)

黃存志(大成) 林哲瑩(中寮) 幸于辰(民和) 張亞君(延和) 吳智祥(埔里) 江昇銘(國姓)

對練_45公斤級：

(本項共 6 人報名)

谷佳年(民和) 廖偉翔(旭光) 林政誼(延和) 陳宥嘉(南崗) 李謙(埔里) 蕭政軒(國姓)

對練_48公斤級：

(本項共 5 人報名)

全俊賓(民和) 吳炫儒(延和) 陳奕朋(南投) 丁泓文(南崗) 廖育憲(國姓)

對練_51公斤級：

(本項共 11 人報名)

吳家銘(中寮) 楊旻軒(中興) 黃梓豪(日新) 谷皓維(民和) 廖偉捷(旭光) 劉皓仁(宏仁) 陳煥智(延和)
廖家德(南崗) 黃至尊(埔里) 黃瀚韻(草屯) 栗源(國姓)

對練_55公斤級：

(本項共 8 人報名)

田昊暹(民和) 許明宏(旭光) 施宗佑(宏仁) 林孟修(延和) 黃炳詠(南崗) 孫泱愷(埔里) 張昱翔(草屯)
劉均罡(國姓)

對練_59公斤級：

(本項共 5 人報名)

甘穎熏(民和) 胡瑋哲(南投) 張崇瑋(南崗) 張俊(埔里) 劉旻豪(國姓)

對練_63公斤級：

(本項共 5 人報名)

謝泓濤(中寮) 方俊晴(民和) 許劭銘(延和) 李嘉華(埔里) 邱品竣(草屯)

對練_68公斤級：

(本項共 4 人報名)

鄭文瑞(大成) 谷皓祥(民和) 曾宏宇(延和) 孫浩文(埔里)

對練_73公斤級：

(本項共 2 人報名)

江建均(中寮) 幸天賜(民和)

對練_78公斤級：

(本項共 5 人報名)

吳柏毅(大成) 黃沅承(中寮) 全瑞麒(民和) 劉耕維(延和) 幸銘泰(埔里)

國女A隊跆拳道

對練_+68公斤級：

(本項共 2 人報名)

谷好軒(民和) 詹芳婕(國姓)

對練_42公斤級：

(本項共 6 人報名)

江易真(中寮) 蔡庭瑋(民和) 黃鈺文(延和) 陳佳暄(南崗) 翁庭(埔里) 劉瓊葦(國姓)

對練_44公斤級：

(本項共 6 人報名)

武庭好(中興) 呂佳心(民和) 黃奕囑(延和) 陳立之(南崗) 金宜娟(埔里) 彭茹蕙(國姓)

對練_46公斤級：

(本項共 5 人報名)

孫楚媛(三光) 張珮筠(中寮) 全凱芸(民和) 張紫玲(延和) 石芮恩(埔里)

對練_49公斤級：

(本項共 5 人報名)

林楷紋(日新) 谷芷菱(民和) 林肇涵(旭光) 胡家芸(埔里) 林昕儀(草屯)

對練_52公斤級：

(本項共 4 人報名)

徐采宜(大成) 米凱如(民和) 李祈安(埔里) 張吟鳳(草屯)

對練_55公斤級：

(本項共 6 人報名)

法麗思(民和) 張芋萱(名間) 黃馨卉(延和) 石惠瑄(南崗) 王倩茹(埔里) 黃以萱(草屯)

對練_59公斤級：

(本項共 3 人報名)

全蔓君(民和) 葉妍欣(延和) 林可芸(埔里)

對練_63公斤級：

(本項共 5 人報名)

陳靖君(民和) 蕭凱憶(南崗) 林慈因(南崗) 陳雅莘(埔里) 蔡欣航(國姓)

對練_68公斤級：

(本項共 3 人報名)

甘綺萱(民和) 魏于雯(埔里) 藍純雪(國姓)

國男B隊跆拳道

對練_45公斤級：					(本項共 4 人報名)
全彥威(民和)	賴俊廷(延和)	陳胤維(南崗)	白佳翰(埔里)		
對練_48公斤級：					(本項共 1 人報名)
劉育宸(延和)					
對練_51公斤級：					(本項共 2 人報名)
金永祖(民和)	陳軍(埔里)				
對練_55公斤級：					(本項共 1 人報名)
全冠偉(民和)					
對練_59公斤級：					(本項共 1 人報名)
劉弈緯(南崗)					
對練_73公斤級：					(本項共 1 人報名)
劉家宏(中寮)					

國女B隊跆拳道

對練_+68公斤級：					(本項共 1 人報名)
廖妍瑄(南崗)					
對練_42公斤級：					(本項共 2 人報名)
江易芳(中寮)	吳佳盈(延和)				
對練_44公斤級：					(本項共 2 人報名)
王芝品(中興)	陳意玲(延和)				
對練_49公斤級：					(本項共 1 人報名)
洪子苓(營北)					
對練_55公斤級：					(本項共 1 人報名)
谷郁欣(民和)					

小男跆拳道

23-25公斤：						(本項共 11 人報名)
陳士禾(弓鞋)	鄭丞詠(中原)	劉宇浩(仁愛)	巫復安(平靜)	全勝安(地利)	陳冠祐(竹山)	林均彥(炎峰)
曾之恆(南光)	陳揚盛(南投)	簡宇圻(爽文)	莊景程(新街)			
25-27公斤：						(本項共 13 人報名)
呂元浩(仁愛)	陳建銘(水里)	高祥(平靜)	全哲瑋(地利)	幸運兒(地利)	沈培哲(竹山)	林光哲(炎峰)
葉穎捷(前山)	陳昱儒(南投)	曾子瓏(南港)	林耕廉(新街)	林宇騰(新豐)	曾奕達(漳興)	
27-29公斤：						(本項共 7 人報名)
李彥璟(北投)	孫泓(平靜)	楊子毅(前山)	陳韋諾(南投)	施宸羽(埔里)	林煒儒(鹿谷)	李錦榮(新街)
29-31公斤：						(本項共 11 人報名)
鐘文璟(中寮)	田俊傑(水里)	紀紹宇(平靜)	曾悅瑞(永昌)	朱伯健(名間)	松家富(地利)	陳冠億(前山)
陳奕辰(埔里)	張芥瑞(爽文)	張有輔(新街)	詹家凱(新豐)			
31-34公斤：						(本項共 15 人報名)
蔡濟玄(中峰)	曾以聖(中寮)	劉宇安(仁愛)	蕭斯議(水里)	紀歲(平靜)	幸恩(地利)	張証傑(竹山)
吳柏橙(延平)	林坤霖(炎峰)	潘估輝(前山)	楊荃宇(南投)	李明展(埔里)	范國焱(康壽)	鄧雨正(新庄)
陳威凱(新街)						
34-37公斤：						(本項共 10 人報名)
王近丞(水里)	紀紹祺(平靜)	全勝恩(地利)	劉秉翰(竹山)	陳盈竣(前山)	古凱翔(埔里)	孫翊耕(新街)
許祥凱(新豐)	顏啓軒(隘寮)	林煜展(廣興)				
37-40公斤：						(本項共 12 人報名)
林昱文(中寮)	蕭荃仁(水里)	李宗漢(平靜)	李永安(永昌)	全冠杰(地利)	石耿華(前山)	羅俊杰(南港)
張晏齊(埔里)	簡亮庭(敦和)	黃明毅(新街)	曾奕傑(漳興)	劉辰田(廣興)		
40-43公斤：						(本項共 1 人報名)
石鎮裕(前山)						
40-44公斤：						(本項共 9 人報名)
李安峻(中原)	陳彥竹(中寮)	邱冠華(平和)	李承鴻(光華)	幸杰(地利)	羅仕杰(育樂)	陳楠杰(南港)
詹鎮綱(埔里)	陳延凱(新街)					
44-48公斤：						(本項共 16 人報名)
游育維(中寮)	林鉞諺(水里)	吳子恩(平靜)	田家誠(永康)	全哲雄(地利)	江韋聖(竹山)	紀茗弦(延平)
莊智翔(虎山)	田伯鈞(南投)	王柏叡(埔里)	簡韋杰(草屯)	葉佳晟(國姓)	溫佑瑋(清水)	石濬瑋(新街)
陳麒羽(僑光)	黃韋誠(漳興)					
48-53公斤：						(本項共 7 人報名)
廖顯強(中寮)	王譯鴻(光華)	全哲鑫(地利)	葉歲勝(前山)	蕭翔安(南投)	林昱翔(南港)	劉竝億(埔里)
53-58公斤：						(本項共 8 人報名)
廖翊哲(中寮)	曾鏞育(水里)	許程傑(永昌)	陳倖維(竹山)	林忠賢(育英)	古家愷(南港)	古智宇(埔里)
王耀瑞(漳和)						

- 58-68公斤： (本項共 8 人報名)
 沈宗毅(水里) 陳冠穎(南投) 彭正忠(南港) 李冠廷(埔里) 謝忠志(爽文) 洪唯哲(新庄) 吳炫輝(新街)
 吳將宏(新豐)
- 小女跆拳道
- 23-25公斤： (本項共 7 人報名)
 林家嫻(文昌) 陳俐瀾(水里) 李若宇(炎峰) 劉伊軒(南港) 謝侑芯(爽文) 林榆璇(新街) 黃曼慈(漳興)
- 25-27公斤： (本項共 3 人報名)
 陳奕穎(水里) 許澄心(炎峰) 彭詩雅(南港)
- 27-29公斤： (本項共 3 人報名)
 李佩宸(延平) 曾宛柔(南港) 簡子庭(爽文)
- 29-31公斤： (本項共 7 人報名)
 陳冠琪(水里) 王櫻儒(前山) 彭彩雲(南港) 溫育淳(清水) 謝佩儀(爽文) 葉俞均(雲林) 吳函霓(新街)
- 31-34公斤： (本項共 8 人報名)
 徐芷宣(大成) 松于庭(水里) 陳季優(名間) 劉洋彤(竹山) 吳庭綺(前山) 徐儷瑄(國姓) 謝佩樺(爽文)
 陳心絜(新街)
- 34-37公斤： (本項共 4 人報名)
 吳嘉琪(水里) 黃丹榆(民和) 馬妤昕(前山) 賴怡萱(新街)
- 37-40公斤： (本項共 4 人報名)
 陳韻如(水里) 洪韻茹(炎峰) 彭好潔(南港) 林詠新(過溪)
- 40-43公斤： (本項共 4 人報名)
 廖苡均(永昌) 田孟慈(永康) 楊欣儒(前山) 林詠嫩(過溪)
- 43-46公斤： (本項共 5 人報名)
 甘綺芸(成城) 陳玟瑛(育英) 廖雅薇(和興) 陳姿佑(前山) 謝佩璇(爽文)
- 46-50公斤： (本項共 3 人報名)
 許榕芳(水里) 劉羽萱(前山) 蔣佳穎(新街)
- 50-54公斤： (本項共 2 人報名)
 甘智佳(水里) 陳鈺芳(僑光)
- 54-64公斤： (本項共 7 人報名)
 吳佳瑜(中寮) 左宛靈(仁愛) 莊詠甯(水里) 楊衣宸(北投) 柯思嘉(前山) 陳正君(南投) 黃雅嫻(新街)

南投縣 103 年中小學聯合體育競賽跆拳道賽程表

品勢出場順序

高中男子個人品勢

編號	姓名	單位	初賽	複賽	決賽	總分	名次
1	曾士哲	同德家商					
2	徐政弘	同德家商					
3	余紹全	埔里高工					
4	徐晟璋	草屯商工					
5	徐振均	埔里高工					
6	高澧福	埔里高工					
7	曹家誠	同德家商					

高中女子個人品勢

編號	姓名	單位	初賽	複賽	決賽	總分	名次
1	官芷薇	埔里高工					
2	孫藜恩	南投高商					
3	陳美樺	草屯商工					
4	李心慈	草屯商工					
5	施韋寧	同德家商					

高中男子團體品勢

編號	姓名	單位	初賽	複賽	決賽	總分	名次
1	高澧福 黃信樵 徐振均	埔里高工					
2	曹家誠 曾士哲 徐政弘	同德家商					

國中男子團體品勢

編號	姓名	單位	初賽	複賽	決賽	總分	名次
1	甘穎熏 田昊邏 芳俊晴	民國國中					
2	李嘉華 李謙 陳昱材	埔里國中					

國中女子團體品勢

編號	姓名	單位	初賽	複賽	決賽	總分	名次
1	米凱如 法麗思 谷好軒	民國國中					

南投縣 103 年中小學聯合體育競賽跆拳道賽程表

品勢出場順序

國中男子個人品勢

編號	姓名	單位	初賽	複賽	決賽	總分	名次
1	施宗佑	宏仁國中					
2	陳昱材	埔里國中					
3	全冠偉	民和國中					
4	谷皓維	民和國中					
5	張祐誠	中興國中					
6	劉皓仁	宏仁國中					
7	黃正杰	名間國中					
8	顏孟昶	名間國中					
9	鄭杰倫	名間國中					
10	黃存志	大成國中					
11	吳家銘	中寮國中					
12	李謙	埔里國中					
13	李嘉華	埔里國中					
14	甘穎熏	民和國中					
15	許晉維	中興國中					
16	張客綱	中興國中					

國中女子個人品勢

編號	姓名	單位	初賽	複賽	決賽	總分	名次
1	米凱如	民和國中					
2	石鈞安	集集國中					
3	王芝品	中興國中					
4	江易真	中寮國中					
5	法麗思	民和國中					
6	孫楚媛	三光國中					
7	徐采宣	大成國中					
8	李祈安	埔里國中					
9	翁庭	埔里國中					
10	谷好軒	民和國中					
11	林子暄	日新國中					
12	張芋萱	民間國中					

南投縣103年中小學聯合體育競賽跆拳道賽程表

競賽日期：103.01.21~22

競賽地點：南投國中

比賽組別：高中男子組

比賽量級：-54公斤級 3人

a1 護具： **磅數：**

競碼	單 位	姓 名	號碼			
1	草屯商工A	元思悛			<div style="border: 1px solid black; padding: 5px; width: 40px; margin: 0 auto;">55</div>	
4						
3	草屯商工B	高國華				
2	埔里高工A	黃信樵				

比賽組別：高中男子組

比賽量級：58公斤級 5人

1C 護具： **磅數：**

競碼	單 位	姓 名	號碼			
1	草屯商工A	金宏平			<div style="border: 1px solid black; padding: 5px; width: 40px; margin: 0 auto;">56</div>	
8						
5	埔里高工A	徐振均				
4	同德家商A	曹家誠				
3	草屯商工B	徐緯盛				
6						
7						
2	同德家商B	李瑋晟				

比賽組別：高中男子組

比賽量級：63公斤級 4人

a1 護具： **磅數：**

競碼	單 位	姓 名	號碼			
1	埔里高工A	石宇龍			<div style="border: 1px solid black; padding: 5px; width: 40px; margin: 0 auto;">57</div>	
4	埔里高工B	洪銘恩				
3	草屯商工A	林亮呈				
2	同德家商A	徐政弘				

南投縣103年中小學聯合體育競賽跆拳道賽程表

競賽日期： 103.01.21~22

競賽地點： 南投國中

比賽組別： 高中男子組

比賽量級： -68公斤級 4人

a1 護具： 磅數：

競碼	單位	姓名	號碼			
1	埔里高工B	林宏堯		<div style="display: flex; align-items: center; justify-content: center;"> <div style="border: 1px solid black; padding: 2px 5px; margin-right: 5px;">15</div> <div style="border: 1px solid black; padding: 2px 5px; margin-right: 5px;">16</div> <div style="border: 1px solid black; padding: 2px 5px; margin-right: 5px;">58</div> </div>		
4	同德家商A	曾士哲				
3	草屯商工A	陳倫楷				
2	埔里高工A	高禮福				

比賽組別： 高中男子組

比賽量級： -74公斤級 4人

a1 護具： 磅數：

競碼	單位	姓名	號碼			
1	埔里高工B	羅建凱		<div style="display: flex; align-items: center; justify-content: center;"> <div style="border: 1px solid black; padding: 2px 5px; margin-right: 5px;">17</div> <div style="border: 1px solid black; padding: 2px 5px; margin-right: 5px;">18</div> <div style="border: 1px solid black; padding: 2px 5px; margin-right: 5px;">59</div> </div>		
4	埔里高工A	李嘉豪				
3	草屯商工B	湯楷成				
2	草屯商工A	李承庠				

比賽組別： 高中男子組

比賽量級： -80公斤級 2人

a1 護具： 磅數：

競碼	單位	姓名	號碼			
1	草屯商工A	葉振豪		<div style="display: flex; align-items: center; justify-content: center;"> <div style="border: 1px solid black; padding: 2px 5px; margin-right: 5px;"></div> <div style="border: 1px solid black; padding: 2px 5px; margin-right: 5px;"></div> <div style="border: 1px solid black; padding: 2px 5px; margin-right: 5px;">60</div> </div>		
4						
3						
2	埔里高工A	余紹全				

南投縣103年中小學聯合體育競賽跆拳道賽程表

競賽日期： 103.01.21~22

競賽地點： 南投國中

比賽組別： 高中男子組

比賽量級： +87公斤級 4人

a1 護具： 磅數：

競碼	單位	姓名	號碼			
1	埔里高工A	陳偉霖		<div style="display: flex; align-items: center; justify-content: center;"> <div style="border: 1px solid black; padding: 5px; margin-right: 5px;">19</div> <div style="border: 1px solid black; padding: 10px; margin-right: 5px;">61</div> </div>		
4	草屯商工A	郭維傑				
3	同德家商A	魏辰哲				
2	草屯商工B	林嘉瑋				

比賽組別： 高中女子組

比賽量級： 57公斤級 2人

a1 護具： 磅數：

競碼	單位	姓名	號碼			
1	草屯商工	黃如焄		<div style="display: flex; align-items: center; justify-content: center;"> <div style="border: 1px solid black; padding: 5px; margin-right: 5px;"></div> <div style="border: 1px solid black; padding: 10px; margin-right: 5px;">62</div> </div>		
4						
3						
2	埔里高工	官芷薇				

南投縣103年中小學聯合體育競賽跆拳道賽程表

競賽日期： 103.01.21~22

競賽地點： 南投國中

比賽組別： 國中男子組

比賽量級： 45公斤級 10人

1C 護具：

磅數：

競碼	單位	姓名	號碼				
1	延和國中B	賴俊廷		}	21	}	63
16							
9	南崗國中A	陳宥嘉		}	2		
8	南崗國中B	陳胤維					
5	埔里國中B	白佳翰		}	22		
12							
13				}	23	}	64
4	埔里國中A	李謙					
3	旭光國中A	廖偉翔		}	3		
14							
11				}	24		
6	民和國中B	全彥威					
7	延和國中A	林政誼		}	24	}	100
10	民和國中A	谷佳年					
15				}			
2	國姓國中A	蕭政軒					

比賽組別： 國中男子組

比賽量級： -48公斤級 6人

1C 護具：

磅數：

競碼	單位	姓名	號碼				
1	南投國中A	陳奕朋		}	65	}	101
8							
5	延和國中B	劉育宸		}	25		
4	國姓國中A	廖育憲					
3	延和國中A	吳炫儒		}	26	}	66
6	民和國中A	全俊賓					
7				}			
2	南崗國中A	丁泓文					

南投縣103年中小學聯合體育競賽跆拳道賽程表

競賽日期： 103.01.21~22

競賽地點： 南投國中

比賽組別： 國中男子組

比賽量級： 51公斤級 13人

1C 護具：

磅數：

競碼	單位	姓名	號碼	
1	旭光國中A	廖偉捷		27
16				
9	民和國中B	金永祖		4
8	宏仁國中A	劉皓仁		
5	南崗國中A	廖家德		5
12	埔里國中A	黃至尊		
13	日新國中A	黃梓豪		6
4	中寮國中A	吳家銘		
3	中興國中A	楊旻軒		29
14				
11	草屯國中A	黃瀚頡		7
6	國姓國中A	栗源		
7	延和國中A	陳煥智		8
10	埔里國中B	陳軍		
15				30
2	民和國中A	谷皓維		

67	102
28	
68	102
30	

南投縣103年中小學聯合體育競賽跆拳道賽程表

競賽日期： 103.01.21~22

競賽地點： 南投國中

比賽組別： 國中男子組

比賽量級： 55公斤級 9人

1C 護具：

磅數：

競碼	單位	姓名	號碼	
1	民國國中A	田昊暹		31
16				
9	延和國中A	林孟修		9
8	旭光國中A	許明宏		
5	民國國中B	全冠偉		69
12				
13				
4	埔里國中A	孫泐愷		32
3	草屯國中A	張昱翔		
14				33
11				
6	宏仁國中A	施宗佑		
7	國姓國中A	劉均罡		70
10				
15				34
2	南崗國中A	黃炳詠		
				103

南投縣103年中小學聯合體育競賽跆拳道賽程表

競賽日期： 103.01.21~22

競賽地點： 南投國中

比賽組別： 國中男子組

比賽量級： 59公斤級 6人

1C 護具：

磅數：

競碼	單位	姓名	號碼			
1	埔里國中A	張俊		71	104	
8						
5	民國國中A	甘穎熏		35		
4	南投國中A	胡瑋哲				
3	南崗國中B	劉弈緯		36		
6	國姓國中A	劉旻豪				
7				72		
2	南崗國中A	張崇瑋				

比賽組別： 國中男子組

比賽量級： 63公斤級 5人

1C 護具：

磅數：

競碼	單位	姓名	號碼			
1	草屯國中A	邱品竣		73	105	
8						
5	延和國中A	許劭銘		37		
4	埔里國中A	李嘉華				
3	民國國中A	方俊晴		74		
6						
7				74		
2	中寮國中A	謝泮潏				

南投縣103年中小學聯合體育競賽跆拳道賽程表

競賽日期： 103.01.21~22

競賽地點： 南投國中

比賽組別： 國中男子組

比賽量級： 68公斤級 4人

a1 護具： 磅數：

競碼	單位	姓名	號碼			
1	大成國中A	鄭文瑞		<div style="display: flex; align-items: center; justify-content: center;"> <div style="border: 1px solid black; padding: 5px; margin-right: 5px;">75</div> <div style="border: 1px solid black; padding: 10px; margin-right: 5px;">106</div> </div>		
4	民國國中A	谷皓祥				
3	埔里國中A	孫浩文			<div style="display: flex; align-items: center; justify-content: center;"> <div style="border: 1px solid black; padding: 5px; margin-right: 5px;">76</div> </div>	
2	延和國中A	曾宏宇				

比賽組別： 國中男子組

比賽量級： 73公斤級 3人

a1 護具： 磅數：

競碼	單位	姓名	號碼			
1	中寮國中A	江建均		<div style="display: flex; align-items: center; justify-content: center;"> <div style="border: 1px solid black; padding: 5px; margin-right: 5px;"></div> <div style="border: 1px solid black; padding: 10px; margin-right: 5px;">107</div> </div>		
4						
3	中寮國中B	劉家宏			<div style="display: flex; align-items: center; justify-content: center;"> <div style="border: 1px solid black; padding: 5px; margin-right: 5px;">77</div> </div>	
2	民國國中A	幸天賜				

南投縣103年中小學聯合體育競賽跆拳道賽程表

競賽日期： 103.01.21~22

競賽地點： 南投國中

比賽組別： 國中男子組

比賽量級： -78公斤級 5人

1C 護具：

磅數：

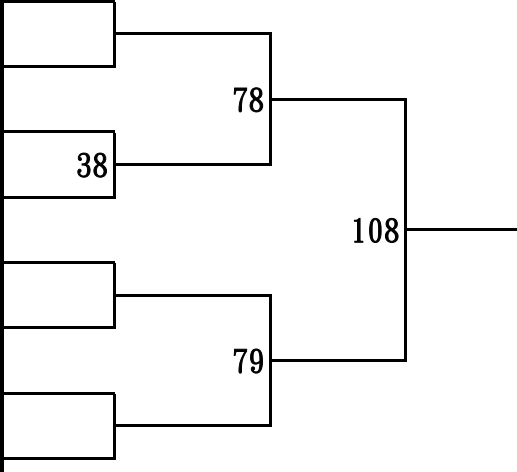
競碼	單位	姓名	號碼			
1	延和國中A	劉耕維				
8						
5	民和國中A	全瑞麒				
4	埔里國中A	幸銘泰			38	
3	中寮國中A	黃沅承				
6						
7						
2	大成國中A	吳柏毅				

比賽組別： 國中男子組

比賽量級： +78公斤級 6人

1C 護具：

磅數：

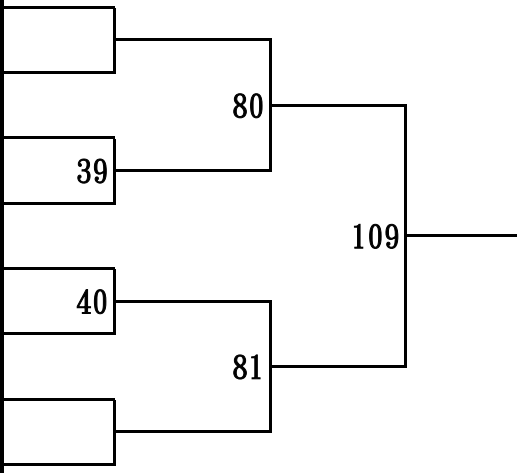
競碼	單位	姓名	號碼			
1	民和國中A	幸于辰				
8						
5	國姓國中A	江昇銘				
4	中寮國中A	林哲瑩			39	
3	延和國中A	張亞君				
6	埔里國中A	吳智祥				
7						
2	大成國中A	黃存志				

南投縣103年中小學聯合體育競賽跆拳道賽程表

競賽日期： 103.01.21~22

競賽地點： 南投國中

比賽組別： 國中女子組

比賽量級： -42公斤級 8人

1C 護具：

磅數：

競碼	單 位	姓 名	號碼			
1	延和國中B	吳佳盈		41	82	110
8	國姓國中A	劉瓊葦				
5	民和國中A	蔡庭璋		42		
4	南崗國中A	陳佳暄				
3	延和國中A	黃鈺文		43		
6	中寮國中B	江易芳				
7	埔里國中A	翁 庭		44		
2	中寮國中A	江易真				

比賽組別： 國中女子組

比賽量級： -44公斤級 8人

1C 護具：

磅數：

競碼	單 位	姓 名	號碼			
1	延和國中B	陳意玲		45	84	111
8	中興國中A	武庭妤				
5	國姓國中A	彭茹蕙		46		
4	埔里國中A	金宜娟				
3	中興國中B	王芝品		47		
6	民和國中A	呂佳心				
7	延和國中A	張紫玲		48		
2	南崗國中A	陳立之				

南投縣103年中小學聯合體育競賽跆拳道賽程表

競賽日期： 103.01.21~22

競賽地點： 南投國中

比賽組別： 國中女子組

比賽量級： -46公斤級 5人

1C 護具：

磅數：

競碼	單位	姓名	號碼			
1	埔里國中A	石苜恩		}	86	}
8						
5	中寮國中A	張珮筠		}	49	
4	三光國中A	孫楚媛				
3	延和國中A	黃奕嶠		}	87	
6						
7				}		
2	民國國中A	全凱芸				

比賽組別： 國中女子組

比賽量級： -49公斤級 6人

1C 護具：

磅數：

競碼	單位	姓名	號碼			
1	日新國中A	林楷紋		}	88	}
8						
5	埔里國中A	胡家芸		}	50	
4	民國國中A	谷芷菱				
3	營北國中A	洪子苓		}	51	
6	草屯國中A	林昕儀				
7				}	89	
2	旭光國中A	林肇涵				

南投縣103年中小學聯合體育競賽跆拳道賽程表

競賽日期： 103.01.21~22

競賽地點： 南投國中

比賽組別： 國中女子組

比賽量級： -52公斤級 4人

a1 護具： 磅數：

競碼	單位	姓名	號碼			
1	大成國中A	徐采宣		<div style="display: flex; flex-direction: column; align-items: center;"> <div style="border: 1px solid black; padding: 2px 10px; margin-bottom: 5px;">90</div> <div style="border: 1px solid black; padding: 2px 10px; margin-bottom: 5px;">91</div> <div style="border: 1px solid black; padding: 5px 15px; margin-top: 10px;">113</div> </div>		
4	埔里國中A	李祈安				
3	草屯國中A	張吟鳳				
2	民國國中A	米凱如				

比賽組別： 國中女子組

比賽量級： -55公斤級 7人

1C 護具： 磅數：

競碼	單位	姓名	號碼			
1	埔里國中A	王倩茹		<div style="display: flex; flex-direction: column; align-items: center;"> <div style="border: 1px solid black; padding: 2px 10px; margin-bottom: 5px;">92</div> <div style="border: 1px solid black; padding: 2px 10px; margin-bottom: 5px;">52</div> <div style="border: 1px solid black; padding: 2px 10px; margin-bottom: 5px;">53</div> <div style="border: 1px solid black; padding: 2px 10px; margin-bottom: 5px;">93</div> <div style="border: 1px solid black; padding: 2px 10px; margin-bottom: 5px;">54</div> <div style="border: 1px solid black; padding: 5px 15px; margin-top: 10px;">114</div> </div>		
8						
5	延和國中A	黃馨卉				
4	南崗國中A	石惠瑄				
3	民國國中B	谷郁欣				
6	草屯國中A	黃以萱				
7	民國國中A	法麗思				
2	名間國中	張芋萱				

比賽組別： 國中女子組

比賽量級： -59公斤級 3人

a1 護具： 磅數：

競碼	單位	姓名	號碼			
1	埔里國中A	林可芸		<div style="display: flex; flex-direction: column; align-items: center;"> <div style="border: 1px solid black; padding: 2px 10px; margin-bottom: 5px;">94</div> <div style="border: 1px solid black; padding: 5px 15px; margin-top: 10px;">115</div> </div>		
4						
3	延和國中A	葉妍欣				
2	民國國中A	全蔓君				

南投縣103年中小學聯合體育競賽跆拳道賽程表

競賽日期： 103.01.21~22

競賽地點： 南投國中

比賽組別： 國中女子組

比賽量級： -63公斤級 4人

a1 護具： 磅數：

競碼	單位	姓名	號碼			
1	南崗國中A	蕭凱憶		<div style="display: flex; align-items: center; justify-content: center;"> <div style="border: 1px solid black; padding: 2px 5px; margin-right: 5px;">95</div> <div style="border: 1px solid black; padding: 5px 10px; margin-right: 5px;">116</div> </div>		
4	民國國中A	陳靖君				
3	國姓國中A	蔡欣航				
2	埔里國中A	陳雅莘			<div style="border: 1px solid black; padding: 2px 5px; margin-right: 5px;">96</div>	

比賽組別： 國中女子組

比賽量級： -68公斤級 3人

a1 護具： 磅數：

競碼	單位	姓名	號碼			
1	國姓國中A	藍純雪		<div style="display: flex; align-items: center; justify-content: center;"> <div style="border: 1px solid black; padding: 2px 5px; margin-right: 5px;"></div> <div style="border: 1px solid black; padding: 5px 10px; margin-right: 5px;">117</div> </div>		
4						
3	民國國中A	甘綺萱				
2	埔里國中A	魏于雯			<div style="border: 1px solid black; padding: 2px 5px; margin-right: 5px;">97</div>	

比賽組別： 國中女子組

比賽量級： +68公斤級 4人

a1 護具： 磅數：

競碼	單位	姓名	號碼			
1	南崗國中B	廖妍瑄		<div style="display: flex; align-items: center; justify-content: center;"> <div style="border: 1px solid black; padding: 2px 5px; margin-right: 5px;">98</div> <div style="border: 1px solid black; padding: 5px 10px; margin-right: 5px;">118</div> </div>		
4	國姓國中A	詹芳婕				
3	民國國中A	谷好軒				
2	南崗國中A	林慈因			<div style="border: 1px solid black; padding: 2px 5px; margin-right: 5px;">99</div>	

南投縣103年中小學聯合體育競賽跆拳道賽程表

競賽日期： 103.01.21~22

競賽地點： 南投國中

比賽組別： 國小男子組

比賽量級： 23-25公斤 11人

1C 護具：

磅數：

競碼	單位	姓名	號碼	
1	南投國小	陳揚盛		34
16				
9	新街國小	莊景程		1
8	仁愛國小	劉宇浩		
5	弓鞋國小	陳士禾		35
12				
13				36
4	爽文國小	簡宇圻		
3	竹山國小	陳冠祐		2
14				
11	平靜國小	巫復安		3
6	地利國小	全勝安		
7	炎峰國小	林均彥		37
10	南光國小	曾之恆		
15				95
2	中原國小	鄭丞詠		
				96
				139

南投縣103年中小學聯合體育競賽跆拳道賽程表

競賽日期： 103.01.21~22

競賽地點： 南投國中

比賽組別： 國小男子組

比賽量級： 25-27公斤 12人

1C 護具：

磅數：

競碼	單 位	姓 名	號碼			
1	平靜國小	高 祥		}	38	}
16						
9	南港國小	曾子瓏		}	4	
8	水里國小	陳建銘				
5	前山國小	葉穎捷		}	5	
12	漳興國小	曾奕達				
13				}	39	
4	地利國小	全哲璋				
3	新街國小	林耕廉		}	40	
14						
11	新豐國小	林宇騰		}	6	
6	炎峰國小	林光哲				
7	仁愛國小	呂元浩		}	7	
10	竹山國小	沈培哲				
15				}	41	
2	南投國小	陳昱儒				
						140
						97
						98

比賽組別： 國小男子組

比賽量級： 27-29公斤 8人

1C 護具：

磅數：

競碼	單 位	姓 名	號碼			
1	南投國小	陳韋諾		}	42	}
8	埔里國小	施宸羽				
5	北投國小	李彥璟		}	43	
4	鹿谷國小	林煒儒				
3	地利國小	幸運兒		}	44	
6	新街國小	李錦榮				
7	前山國小	楊子毅		}	45	
2	平靜國小	孫 泓				
						141
						99
						100

南投縣103年中小學聯合體育競賽跆拳道賽程表

競賽日期： 103.01.21~22

競賽地點： 南投國中

比賽組別： 國小男子組

比賽量級： 29-31公斤 11人

1C 護具：

磅數：

競碼	單 位	姓 名	號碼				
1	中寮國小	鐘文璟		}	46	}	142
16							
9	名間國小	朱伯健		}	8	}	
8	爽文國小	張芥瑞					
5	水里國小	田俊傑		}	47	}	
12							
13				}	48	}	
4	永昌國小	曾悅瑞					
3	平靜國小	紀紹宇		}	9	}	
14							
11	新豐國小	詹家凱		}	10	}	
6	埔里國小	陳奕辰					
7	新街國小	張有輔		}	49	}	
10	前山國小	陳冠億					
15				}		}	
2	地利國小	松家富					

南投縣103年中小學聯合體育競賽跆拳道賽程表

競賽日期： 103.01.21~22

競賽地點： 南投國中

比賽組別： 國小男子組

比賽量級： 31-34公斤 15人

1C 護具：

磅數：

競碼	單 位	姓 名	號碼				
1	南投國小	楊荃宇					
16							
9	平靜國小	紀 歲				50	
8	前山國小	潘佶輝		11			
5	水里國小	蕭斯議					103
12	新街國小	陳威凱		12			
13	炎峰國小	林坤霖				51	
4	地利國小	幸 恩		13			
3	埔里國小	李明展					143
14	康壽國小	范國焱		14			
11	延平國小	吳柏橙				52	
6	仁愛國小	劉宇安		15			
7	竹山國小	張証傑					104
10	中峰國小	蔡濟玄		16			
15	中寮國小	曾以聖				53	
2	新庄國小	鄧雨正		17			

南投縣103年中小學聯合體育競賽跆拳道賽程表

競賽日期： 103.01.21~22

競賽地點： 南投國中

比賽組別： 國小男子組

比賽量級： 34-37公斤 10人

1C 護具：

磅數：

競碼	單位	姓名	號碼	
1	前山國小	陳盈竣		54
16				
9	水里國小	王近丞		18
8	平靜國小	紀紹祺		
5	竹山國小	劉秉翰		55
12				
13				56
4	埔里國小	古凱翔		
3	地利國小	全勝恩		19
14				
11				57
6	新街國小	孫翊耕		
7	廣興國小	林煜展		106
10	新豐國小	許祥凱		
15				105
2	隘寮國小	顏啟軒		
				144

南投縣103年中小學聯合體育競賽跆拳道賽程表

競賽日期： 103.01.21~22

競賽地點： 南投國中

比賽組別： 國小男子組

比賽量級： 37-40公斤 12人

1C 護具：

磅數：

競碼	單位	姓名	號碼	
1	新街國小	黃明毅		58
16				
9	前山國小	石耿華		20
8	埔里國小	張晏齊		
5	敦和國小	簡亮庭		21
12	漳興國小	曾奕傑		
13				59
4	平靜國小	李宗漢		
3	水里國小	蕭荃仁		60
14				
11	中寮國小	林昱文		22
6	廣興國小	劉辰田		
7	永昌國小	李永安		23
10	地利國小	全冠杰		
15				61
2	南港國小	羅俊杰		

107	145
108	

南投縣103年中小學聯合體育競賽跆拳道賽程表

競賽日期： 103.01.21~22

競賽地點： 南投國中

比賽組別： 國小男子組

比賽量級： 40-44公斤 10人

1C 護具：

磅數：

競碼	單位	姓名	號碼	
1	光華國小	李承鴻		62
16				
9	地利國小	幸 杰		24
8	平和國小	邱冠華		
5	前山國小	石鎮裕		109
12				
13				
4	中寮國小	陳彥竹		63
3	南港國小	陳楠杰		
14				
11				64
6	中原國小	李安峻		
7	育樂國小	羅仕杰		110
10	新街國小	陳延凱		
15				
2	埔里國小	詹鎮綱		25
				65
				146

南投縣103年中小學聯合體育競賽跆拳道賽程表

競賽日期： 103.01.21~22

競賽地點： 南投國中

比賽組別： 國小男子組

比賽量級： 44-48公斤 16人

1C 護具：

磅數：

競碼	單 位	姓 名	號碼				
1	新街國小	石濬璋		26	66	111	147
16	漳興國小	黃韋誠					
9	平靜國小	吳子恩		27			
8	南投國小	田伯鈞					
5	永康國小	田家誠		28	67		
12	草屯國小	簡韋杰					
13	延平國小	紀茗弦		29	68		
4	清水國小	溫佑璋					
3	埔里國小	王柏叡		30	69		
14	地利國小	全哲雄					
11	竹山國小	江韋聖		31	112		
6	水里國小	林鉞諺					
7	僑光國小	陳麒羽		32			
10	中寮國小	游育維					
15	虎山國小	莊智翔		33			
2	國姓國小	葉佳晟					

南投縣103年中小學聯合體育競賽跆拳道賽程表

競賽日期： 103.01.21~22

競賽地點： 南投國中

比賽組別： 國小男子組

比賽量級： 48-53公斤 7人

1C 護具：

磅數：

競碼	單 位	姓 名	號碼			
1	南投國小	蕭翔安		70	113	148
8						
5	光華國小	王譯鴻		71	114	
4	中寮國小	廖顯強				
3	前山國小	葉崑勝		72	114	
6	地利國小	全哲鑫				
7	南港國小	林昱翔				
2	埔里國小	劉竑億				

比賽組別： 國小男子組

比賽量級： 53-58公斤 8人

1C 護具：

磅數：

競碼	單 位	姓 名	號碼			
1	南投國小	古智宇		73	115	149
8	永昌國小	許程傑				
5	育英國小	林忠賢		74	116	
4	中寮國小	廖翊哲				
3	竹山國小	陳倖維		75	116	
6	漳和國小	王耀瑞				
7	水里國小	曾鏞育		76	116	
2	南港國小	古家愷				

南投縣103年中小學聯合體育競賽跆拳道賽程表

競賽日期： 103.01.21~22

競賽地點： 南投國中

比賽組別： 國小男子組

比賽量級： 58-68公斤 8人

1C 護具：

磅數：

競碼	單 位	姓 名	號碼			
1	水里國小	沈宗毅		77	117	150
8	新豐國小	吳將宏				
5	埔里國小	李冠廷		78		
4	爽文國小	謝忠志				
3	新庄國小	洪唯哲		79		
6	新街國小	吳炫輝				
7	南港國小	彭正忠		80		
2	南投國小	陳冠穎				

比賽組別： 國小女子組

比賽量級： 23-25公斤 7人

1C 護具：

磅數：

競碼	單 位	姓 名	號碼			
1	水里國小	陳俐瀾		81	119	151
8						
5	炎峰國小	李若宇		82		
4	漳興國小	黃曼慈				
3	新街國小	林榆璇		83		
6	南港國小	劉伊軒				
7	爽文國小	謝侑芯				
2	文昌國小	林家嫻				

南投縣103年中小學聯合體育競賽跆拳道賽程表

競賽日期： 103.01.21~22

競賽地點： 南投國中

比賽組別： 國小女子組

比賽量級： 25-27公斤 3人

a1 護具： 磅數：

競碼	單位	姓名	號碼			
1	炎峰國小	許澄心		<div style="display: flex; align-items: center; justify-content: center;"> <div style="border: 1px solid black; padding: 2px 5px; margin-right: 5px;">121</div> <div style="border: 1px solid black; padding: 2px 5px; margin-right: 5px;">122</div> <div style="border: 1px solid black; padding: 2px 5px; margin-right: 5px;">152</div> </div>		
4						
3	南港國小	彭詩雅				
2	水里國小	陳奕穎				

比賽組別： 國小女子組

比賽量級： 27-29公斤 3人

a1 護具： 磅數：

競碼	單位	姓名	號碼			
1	延平國小	李佩宸		<div style="display: flex; align-items: center; justify-content: center;"> <div style="border: 1px solid black; padding: 2px 5px; margin-right: 5px;">123</div> <div style="border: 1px solid black; padding: 2px 5px; margin-right: 5px;">153</div> </div>		
4						
3	爽文國小	簡子庭				
2	南港國小	曾宛柔				

比賽組別： 國小女子組

比賽量級： 29-31公斤 7人

1C 護具： 磅數：

競碼	單位	姓名	號碼			
1	水里國小	陳冠琪		<div style="display: flex; align-items: center; justify-content: center;"> <div style="border: 1px solid black; padding: 2px 5px; margin-right: 5px;">84</div> <div style="border: 1px solid black; padding: 2px 5px; margin-right: 5px;">85</div> <div style="border: 1px solid black; padding: 2px 5px; margin-right: 5px;">86</div> <div style="border: 1px solid black; padding: 2px 5px; margin-right: 5px;">124</div> <div style="border: 1px solid black; padding: 2px 5px; margin-right: 5px;">125</div> <div style="border: 1px solid black; padding: 2px 5px; margin-right: 5px;">154</div> </div>		
8						
5	爽文國小	謝嫻儀				
4	雲林國小	葉俞均				
3	南港國小	彭彩雲				
6	新街國小	吳函霓				
7	前山國小	王櫻儒				
2	清水國小	溫育淳				

南投縣103年中小學聯合體育競賽跆拳道賽程表

比賽組別： 國小女子組

比賽量級： 31-34公斤 8人

1C 護具：

磅數：

競碼	單 位	姓 名	號碼			
1	水里國小	松于庭		87	126	155
8	名間國小	陳季優				
5	國姓國小	徐儷瑄		88	126	
4	爽文國小	謝佩樺				
3	前山國小	吳庭綺		89	127	
6	竹山國小	劉洋炆				
7	新街國小	陳心絮		90	127	
2	大成國小	徐芷宣				

競賽日期： 103.01.21~22

競賽地點： 南投國中

比賽組別： 國小女子組

比賽量級： 34-37公斤 4人

a1 護具：

磅數：

競碼	單 位	姓 名	號碼			
1	前山國小	馬妤昕		128	156	156
4	民和國小	黃丹榆				
3	新街國小	賴怡萱		129		
2	水里國小	吳嘉琪				

比賽組別： 國小女子組

比賽量級： 37-40公斤 4人

a1 護具：

磅數：

競碼	單 位	姓 名	號碼			
1	炎峰國小	洪韻茹		130	157	157
4	南港國小	彭妤潔				
3	過溪國小	林詠新		131		
2	水里國小	陳韻如				

南投縣103年中小學聯合體育競賽跆拳道賽程表

競賽日期： 103.01.21~22

競賽地點： 南投國中

比賽組別： 國小女子組

比賽量級： 40-43公斤 4人

a1 護具： 磅數：

競碼	單位	姓名	號碼			
1	永康國小	田孟慈		<div style="display: flex; align-items: center; justify-content: center;"> <div style="border: 1px solid black; padding: 2px 5px; margin-right: 5px;">132</div> <div style="border: 1px solid black; padding: 2px 5px; margin-right: 5px;">133</div> <div style="border: 1px solid black; padding: 2px 5px; margin-right: 5px;">158</div> </div>		
4	過溪國小	林詠嫻				
3	前山國小	楊欣儒				
2	永昌國小	廖苡均				

比賽組別： 國小女子組

比賽量級： 43-46公斤 5人

1C 護具： 磅數：

競碼	單位	姓名	號碼			
1	爽文國小	謝佩璇		<div style="display: flex; align-items: center; justify-content: center;"> <div style="border: 1px solid black; padding: 2px 5px; margin-right: 5px;">91</div> <div style="border: 1px solid black; padding: 2px 5px; margin-right: 5px;">134</div> <div style="border: 1px solid black; padding: 2px 5px; margin-right: 5px;">135</div> <div style="border: 1px solid black; padding: 2px 5px;">159</div> </div>		
8						
5	成城國小	甘綺芸				
4	前山國小	陳姿佑				
3	育英國小	陳玟瑛				
6						
7						
2	和興國小	廖雅薇				

比賽組別： 國小女子組

比賽量級： 46-50公斤 3人

a1 護具： 磅數：

競碼	單位	姓名	號碼			
1	新街國小	蔣佳穎		<div style="display: flex; align-items: center; justify-content: center;"> <div style="border: 1px solid black; padding: 2px 5px; margin-right: 5px;">136</div> <div style="border: 1px solid black; padding: 2px 5px;">160</div> </div>		
4						
3	前山國小	劉羽萱				
2	水里國小	許榕芳				

南投縣103年中小學聯合體育競賽跆拳道賽程表

競賽日期： 103.01.21~22

競賽地點： 南投國中

比賽組別： 國小女子組

比賽量級： 50-54公斤 2人

a1 護具： 磅數：

競碼	單 位	姓 名	號碼			
1	水里國小	甘智佳			<div style="border: 1px solid black; width: 40px; height: 40px; margin: 0 auto; display: flex; align-items: center; justify-content: center;">161</div>	
4						
3						
2	僑光國小	陳鈺芳				

比賽組別： 國小女子組

比賽量級： 54-64公斤 7人

1C 護具： 磅數：

競碼	單 位	姓 名	號碼			
1	北投國小	楊衣宸			<div style="border: 1px solid black; width: 40px; height: 40px; margin: 0 auto; display: flex; align-items: center; justify-content: center;">162</div>	
8						
5	南投國小	陳正君				
4	前山國小	柯思嘉				
3	水里國小	莊詠甯				
6	新街國小	黃雅媚				
7	仁愛國小	左宛靈				
2	中寮國小	吳佳瑜				

南投縣 103 年中小學聯合體育競賽網球競賽規程

一、比賽日期：民國 103 年 1 月 21 日起 3 天。

二、比賽場地：南投縣立網球場。

三、比賽組別：

(一) 團體項目：男子團體：高男組、國男組、小男組。

女子團體：高女組、國女組、小女組。

(二) 個人項目：1. 單打：高男、高女、國男、國女、小男、小女。

2. 雙打：高男、高女、國男、國女、小男、小女。

四、參加辦法：

(一) 學籍及年齡規定：須符合競賽總則第六條相關規定。

(二) 報名人數：每單位每隊註冊選手以七人為限。

團體項目：每單位限參加男子團體組及女子團體組各一隊。

個人項目：參加單打個人賽及雙打個人賽依 103 全中運網球技術手冊參加辦法辦理。

五、註冊：依據競賽總則第十一條規定辦理。

六、比賽辦法：

(一) 比賽規則：採用中華民國網球協會審定之最新網球規則及球員行為準則。

(二) 比賽制度：視參加隊(人)數多寡決定賽制

(三) 比賽細則：1. 團體賽(男、女)採 3 點 2 勝制。(單、雙、單)，單、雙打不得兼，提出名單後不得更改，前 2 點不得排空點，否則，視同全隊失格(不得繼續參加本賽會其他賽程)未帶選手(學生)證如查驗逾時十分鐘未能提出證明者，視同空點。

2. 每點(團體項目)或每場(個人項目)採一盤制，局數六平時採搶七分決勝制。

3. ※團體賽雙打及個人賽雙打每局均採 NO-AD。

(四) 比賽規定：

1. 競賽選手必須準時參賽，經點名超過十分鐘仍未出場比賽視同失格。

2. 團體項目之比賽，各單位選手出賽名單必須依大會規定之比賽時間十分鐘前提交競賽組，因賽程之需要，大會有權變更賽程或要求兩點以上同時舉行。

3. 未免冒名頂替，各組球員出賽時，請務必攜帶身份證件備查，如查驗時十分鐘內提不出者，以失格論，(團體項目經判失格如同排空點論處)。

4. 同隊選手必須穿著同一顏色、款式整齊的服裝、教練服裝也必須一致，但款式可別於選手。

七、場地器材設備：依據競賽總則第十條規定辦理。

八、申訴：依據競賽總則第十二條規定辦理。

九、獎勵：(一) 各項競賽績優前三名運動員，由大會製贈獎牌及獎狀以資紀念(團體項目五隊以上取四名，四隊取三名，三隊取二名，二隊取一名)。

(二) 國、高中各組團體賽前三名，單、雙打個人賽前三名，取得參加 103 全中運網球競賽資格，單、雙打個人賽同一學校至多可報名三人(組)。

十、循環賽成績計分方法：

(1) 勝一場得 2 分，敗一場得 1 分，棄權以零分計算。

(2) 凡中途棄權退出比賽者，不予列入名次，其比賽之結果亦均不予計算。

(3) 各隊(人)名次計算方式如下：

a、兩隊(人)積分相同時，以該兩隊比賽之優勝隊獲勝。

b、如遇三隊(人)或三隊(人)以上積分相同時，以積分相同之各隊(人)比賽結果之勝點和負點之商率判定之。若再相同時，以該積分相等之各隊(人)比賽結果之局勝數和負局數之商率判定之。若再相同時，以該積分相等之各隊(人)比賽之勝分數和負分數之商率判定之。如再相同時，則由裁判長主持抽籤決定之。

c、計算勝率公式為得點(局、分)除以失點(局、分)之商率大者獲勝。

網球報名表：

隊名	負責人		聯絡電話			
參加組別	<input type="checkbox"/> 高男組團體賽	<input type="checkbox"/> 高女組團體賽	<input type="checkbox"/> 高男單打個人賽	<input type="checkbox"/> 高女單打個人賽	<input type="checkbox"/> 高男雙打個人賽	<input type="checkbox"/> 高女雙打個人賽
	<input type="checkbox"/> 國男組團體賽	<input type="checkbox"/> 國女組團體賽	<input type="checkbox"/> 國男單打個人賽	<input type="checkbox"/> 國女單打個人賽	<input type="checkbox"/> 國男雙打個人賽	<input type="checkbox"/> 國女雙打個人賽
	<input type="checkbox"/> 小男組團體賽	<input type="checkbox"/> 小女組團體賽	<input type="checkbox"/> 小男單打個人賽	<input type="checkbox"/> 小女單打個人賽	<input type="checkbox"/> 小男雙打個人賽	<input type="checkbox"/> 小女雙打個人賽
領隊	教練		管理			
職別	姓	名	隊	員	姓	名
隊長			隊	員		
隊員			隊	員		
隊員			隊	員		

※團體賽.個人單打賽.雙打個人賽請分別填報

南投縣 103 年中小學聯合體育競賽網球裁判及工作人員名單

審判委員召集人：陳永樑

審判委員：簡揚新 王大春 簡敬倫

裁判長：林素惠

裁判：劉威群 簡文政 張曉真 陳建程 張宏祥 簡子皓 巫燕源 黃明源 張家葯 侯勇盛

陳建中 陳以宸 陳奕維 全聖恩 潘識傑 賴慶峰 朱家鈞 吳貿宥 林瑋傑 許之青

楊敏鈺 楊玉慧 邱崢雯 簡詩汶 林品馨 林品儀 簡鳳玲 蔡蕾霓 洪薪茹 邱 晴

行政組：曾江舜 林水河 王明山 潘黃松

競賽組：陳訓堂 陳寬炎 藍紅玉

場地器材組：蕭素秋 石國榮 楊常婉

南投縣103年中小學聯合體育競賽網球比賽名單

高男網球

單打：	(本項共 8 人報名)						
紀亮維(竹高)	林岳得(竹高)	朱家鈞(投高)	吳貿宥(投高)	黃信達(投高)	廖浩鈞(普台)	賴建宏(普台)	
李尙謙(普台)							
雙打1：	(本項共 3 隊報名)						
林瑋傑(竹高)	許之青(竹高)	陳奕維(投高)	全聖恩(投高)	王伯豐(普台)	李冠融(普台)		
雙打2：	(本項共 2 隊報名)						
劉能吉(投高)	潘識傑(投高)	夏宗麟(普台)	方澂杰(普台)				
雙打3：	(本項共 1 隊報名)						
林慶桓(投高)	吳宥諄(投高)						
團體：	(本項共 3 隊報名)						
竹山高中：	林瑋傑	許之青	紀亮維	林岳得	葉昱翔		
南投高中：	陳奕維	全聖恩	邱郁然	朱家鈞	吳貿宥	黃信達	劉能吉
普台高中：	王伯豐	李冠融	夏宗麟	方澂杰	廖浩鈞	賴建宏	李尙謙

高女網球

單打：	(本項共 9 人報名)						
邱晴(旭高)	林品欣(旭高)	李金雲(旭高)	簡詩汶(竹高)	邱焯雯(竹高)	楊玉慧(竹高)	洪苡庭(普台)	
蔡旻娟(普台)	姜德音(普台)						
雙打1：	(本項共 2 隊報名)						
洪薪茹(旭高)	蔡蕾霓(旭高)	楊敏鈺(竹高)	黃鈺珊(竹高)				
雙打2：	(本項共 1 隊報名)						
林品儀(旭高)	簡鳳玲(旭高)						
團體：	(本項共 3 隊報名)						
旭光高中部：	邱晴	林品欣	洪薪茹	蔡蕾霓	林品儀	簡鳳玲	李金雲
竹山高中：	簡詩汶	邱焯雯	楊玉慧	楊敏鈺	黃鈺珊		
普台高中：	洪苡庭	蔡旻娟	姜德音	陳奕君			

國男網球

單打：	(本項共 23 人報名)							
洪振晏(中興)	范綱宸(中興)	洪政旻(中興)	莊政武(日新)	顧智明(日新)	吳偉誠(日新)	黃智勇(名間)		
湯豪(旭光)	廖鈞榮(旭光)	盧俊智(旭光)	顏榮駿(竹山)	張凱傑(宏仁)	馬家偉(宏仁)	廖紹宏(宏仁)		
施順文(南投)	林瑋琦(南崗)	王柏鈞(南崗)	簡宏哲(普台)	何映煌(普台)	董尙齊(瑞峰)	董尙愷(瑞峰)		
趙立中(瑞峰)	葉培崧(營北)							
雙打1：	(本項共 7 隊報名)							
洪振晏(中興)	范綱宸(中興)	林昶榮(日新)	吳宗翰(日新)	湯豪(旭光)	廖鈞榮(旭光)	白靈恩(宏仁)		
茹昱翔(宏仁)	林瑋琦(南崗)	何碩哲(普台)	方展明(普台)	董尙齊(瑞峰)	董尙愷(瑞峰)			
雙打2：	(本項共 3 隊報名)							
黃至軒(日新)	洪崇閔(日新)	高維祥(宏仁)	陳晉廷(宏仁)	王柏鈞(南崗)				
雙打3：	(本項共 1 隊報名)							
范家菖(宏仁)	官柏呈(宏仁)							
團體：	(本項共 3 隊報名)							
日新國中：	林昶榮	吳宗翰	黃至軒	洪崇閔	莊政武	顧智明	吳偉誠	
宏仁國中：	白靈恩	茹昱翔	張凱傑	馬家偉	廖紹宏	侯峻	陳晉廷	
普台國中：	何碩哲	方展明	簡宏哲	何映煌				

國女網球

單打：	(本項共 9 人報名)						
張侑真(中興)	林欣蓓(中興)	葉佳玲(宏仁)	李好瑄(宏仁)	屈浩雯(宏仁)	邱加靜(普台)	傅鈺婷(普台)	
李云瑄(普台)	簡千莉(營北)						
雙打1：	(本項共 4 隊報名)						
張侑真(中興)	林欣蓓(中興)	蕭心瑀(日新)	李佳靜(日新)	宋美玲(宏仁)	黃佩萱(宏仁)	夏湘嵐(普台)	
施品妤(普台)							
雙打2：	(本項共 3 隊報名)						
鄭如珊(中興)	洪羚慈(中興)	劉晏妤(日新)	洪嘉蓉(日新)	廖明心(普台)	謝景純(普台)		
雙打3：	(本項共 1 隊報名)						
賴佳洵(中興)	湯閔婷(中興)						
團體：	(本項共 4 隊報名)						
中興國中：	鄭如珊	洪羚慈	賴佳洵	湯閔婷			
日新國中：	蕭心瑀	李佳靜	劉晏妤	洪嘉蓉	郭于瑄	洪玉庭	洪嘉好
宏仁國中：	謝昀昀	宋美玲	黃佩萱	葉佳玲	李好瑄	屈浩雯	
普台國中：	邱加靜	傅鈺婷	李云瑄	夏湘嵐	施品妤	廖明心	謝景純

小男網球

單打： (本項共 23 人報名)

黃順平(永興) 張政熙(永興) 葉穎中(光復) 黃俊博(光華) 朱彥儒(光華) 張育萁(光華) 陳廷恩(光榮)
林又嘉(光榮) 蕭宇辰(前山) 曾彥翔(埔里) 陳昌澤(埔里) 羅立諒(埔里) 劉和翔(埔里) 王瑋琛(埔里)
張書蕎(埔里) 黃士庭(康壽) 陳柏璵(普台) 陳羿安(普台) 李晉豪(普台) 洪崧豪(僑光) 邱建銘(僑光)
劉凱銘(僑光) 林哲謙(漳和)

雙打1： (本項共 7 隊報名)

鄭立翔(永興) 蕭宗潤(永興) 洪紹鈞(光華) 張博勛(光華) 黃聖賢(光榮) 黃冠銓(光榮) 羅立諒(埔里)
張書蕎(埔里) 林方明(普台) 許智然(普台) 陳柏宇(過溪) 楊子賢(過溪) 石祐安(僑光) 楊苡玄(僑光)

雙打2： (本項共 6 隊報名)

詹豐瑋(永興) 李孟哲(永興) 楊景翔(光華) 蕭永欣(光華) 劉和翔(埔里) 王瑋琛(埔里) 戴子淵(普台)
邱川育(普台) 李承誌(過溪) 石崇柏(過溪) 黃俊偉(僑光) 林嘉政(僑光)

雙打3： (本項共 2 隊報名)

劉和翔(埔里) 王瑋琛(埔里) 曾廣騰(過溪) 黃仁品(過溪)

團體： (本項共 6 隊報名)

永興國小：	黃順平	張政熙	鄭立翔	蕭宗潤	詹豐瑋	李孟哲	董尚融
光華國小：	洪紹鈞	楊景翔	黃俊博	蕭永欣	張博勛	朱彥儒	張育萁
光榮國小：	黃聖賢	曾國哲	陳廷恩	黃冠銓			
埔里國小：	羅立諒	劉和翔	王瑋琛	張書蕎			
普台國小：	林方明	許智然	戴子淵	邱川育	陳柏璵	陳羿安	李晉豪
過溪國小：	陳柏宇	楊子賢	李承誌	石崇柏	曾廣騰	黃仁品	

小女網球

單打： (本項共 6 人報名)

陳潔霓(永興) 陳依伶(永興) 賴映儒(光華) 林雅琦(南投) 劉宛螢(埔里) 黃會淋(僑光)

雙打1： (本項共 4 隊報名)

張宇欣(永興) 林芷萱(永興) 廖辰榛(光華) 邱芊纓(光華) 盧鈺鈞(埔里) 劉宛螢(埔里) 陳俐吟(僑光)
陳語臻(僑光)

雙打2： (本項共 3 隊報名)

施品辰(永興) 盧昱臻(永興) 簡鈺卉(光華) 傅莞庭(光華) 吳佩芯(僑光) 劉祐瑄(僑光)

團體： (本項共 3 隊報名)

永興國小：	陳潔霓	陳依伶	張宇欣	林芷萱	施品辰	盧昱臻	馬瑞辰
光華國小：	賴映儒	廖辰榛	邱芊纓	簡鈺卉	傅莞庭		
僑光國小：	黃會淋	吳佩芯	劉祐瑄	陳俐吟	陳語臻	潘宜蓁	洪媽慈

南投縣103年中小學聯合體育競賽網球賽程表

日期：1月21日起三天					
順序	組別	輪次	籤號	場數	賽程時間
1	小男團	勝1R	2~5	6	08：00
2	小女團	1R	1~2	3	08：30
3	國女團	1R	1~4	6	08：30
4	國男團	1R	1~2	3	09：00
5	高男團	1R	1~2	3	09：30
6	高女團	1R	1~2	3	09：30
7	小男團	勝1R敗1R	(三)~(四)	6	10：00
8	小女團	2R	2~3	3	10：30
9	國女團	2R	1~4	6	10：30
10	國男團	2R	2~3	3	11：00
11	高男團	2R	2~3	3	11：00
12	小男團	勝2R敗2R	(五)~(六)	6	11：30
13	高男團	2R	2~3	3	12：00
14	高女團	2R	2~3	3	12：00
15	小女團	3R	1~3	3	12：30
16	小男團	敗3R	(七)	3	12：30
17	國女團	3R	1~4	6	13：00
18	國男團	3R	1~3	3	13：30
19	高男團	3R	1~3	3	13：30
20	小男團	勝F	(八)	3	14：00
21	高女團	3R	1~3	3	14：00
22	小男團	敗F	(九)	3	14：30
23	小女雙	1R	1~6	3	14：30
24	小女單	1R	2~4	2	15：00
25	小男單	1R2R	2~21	8	15：00
26	小女雙	勝2R敗1R	(四)~(六)	3	15：30
27	小女單	勝2R	(三)~(四)	2	16：00
28	小男單	2R	(六)~(十二)	5	16：00
29	小女雙	3R勝2R敗	(七)~(九)	3	16：30
30	小女單	3R勝1R敗	(五)~(七)	3	16：30
31	小男單	3R	(十四)~(十七)	4	17：00
32	小女雙	3R4R敗	(十)~(十一)	2	17：30
33	小女單	3R4R敗	(八)~(九)	2	17：30
34	小男單	4R	(十八)~(十九)	2	17：30
35	小男單	5R	(二十)~(二十一)	2	18：00
36	小女雙	4R勝5R敗	(十二)~(十三)	2	18：00
37	小女單	4R勝4R敗	(十)~(十一)	3	18：00

南投縣103年中小學聯合體育競賽網球賽程表

日期：1月22日起二天					
順序	組別	輪次	籤號	場數	賽程時間
1	高男雙	1R	2~5	2	08：00
2	高女單	1R	2~3	1	08：00
3	國男雙	1R	(一)~(二)	2	08：00
4	國女單	1R	2~3	1	08：00
5	小男雙	1R	2~12	5	08：30
6	高男雙	2R	(三)~(四)	2	08：30
7	國男單	1R	(一)~(七)	7	09：00
8	小男雙	2R	(六)~(九)	4	09：30
9	高男雙	1R敗	(五)~(六)	2	10：00
10	國男單	2R	(八)~(十五)	8	10：00
11	國女單	2R	(二)~(五)	4	10：30
12	高男雙	3R勝2R敗	(七)~(八)	2	11：00
13	國男雙	2R	(三)~(六)	4	11：00
14	國女雙	1R	1~8	4	11：30
15	國男單	3R	(十六)~(十九)	4	12：00
16	高男單	1R	1~8	4	12：00
17	高女雙	1R	1~2	1	12：30
18	高女單	2R	(二)~(五)	4	12：30
19	小男雙	3R	(十)~(十一)	2	13：00
20	高男雙	3R敗	(九)	1	13：00
21	國男單	4R	(二十)~(二十一)	2	13：00
22	高女雙	2R	2~3	1	13：30
23	國女雙	3R	(六)~(七)	2	13：30
24	國男雙	3R	(七)~(八)	2	13：30
25	國女雙	2R	(五)~(六)	2	13：30
26	高男單	2R	(五)~(六)	2	14：00
27	高女雙	3R	1~3	1	14：00
28	高女單	3R	(六)~(七)	2	14：00
29	小男雙	4R	(十二)~(十三)	2	14：30
30	國男單	5R	(二十三)(二十四)	2	14：30
31	國女單	4R	(八)~(九)	2	14：30
32	國男雙	4R	(九)~(十)	2	15：00
33	國女雙	3R	(七)~(八)	2	15：00
34	高男單	3R	(七)~(八)	2	15：30
35	高女單	4R	(八)~(九)	2	15：30
36	高男雙	F	(十)	1	15：30

南投縣 103 年中小學聯合體育競賽網球賽程表

國小男子組單打

日期：依賽程總表
地點：南投縣立網球場

1. _____
名
2. _____
次
3. _____
4. _____

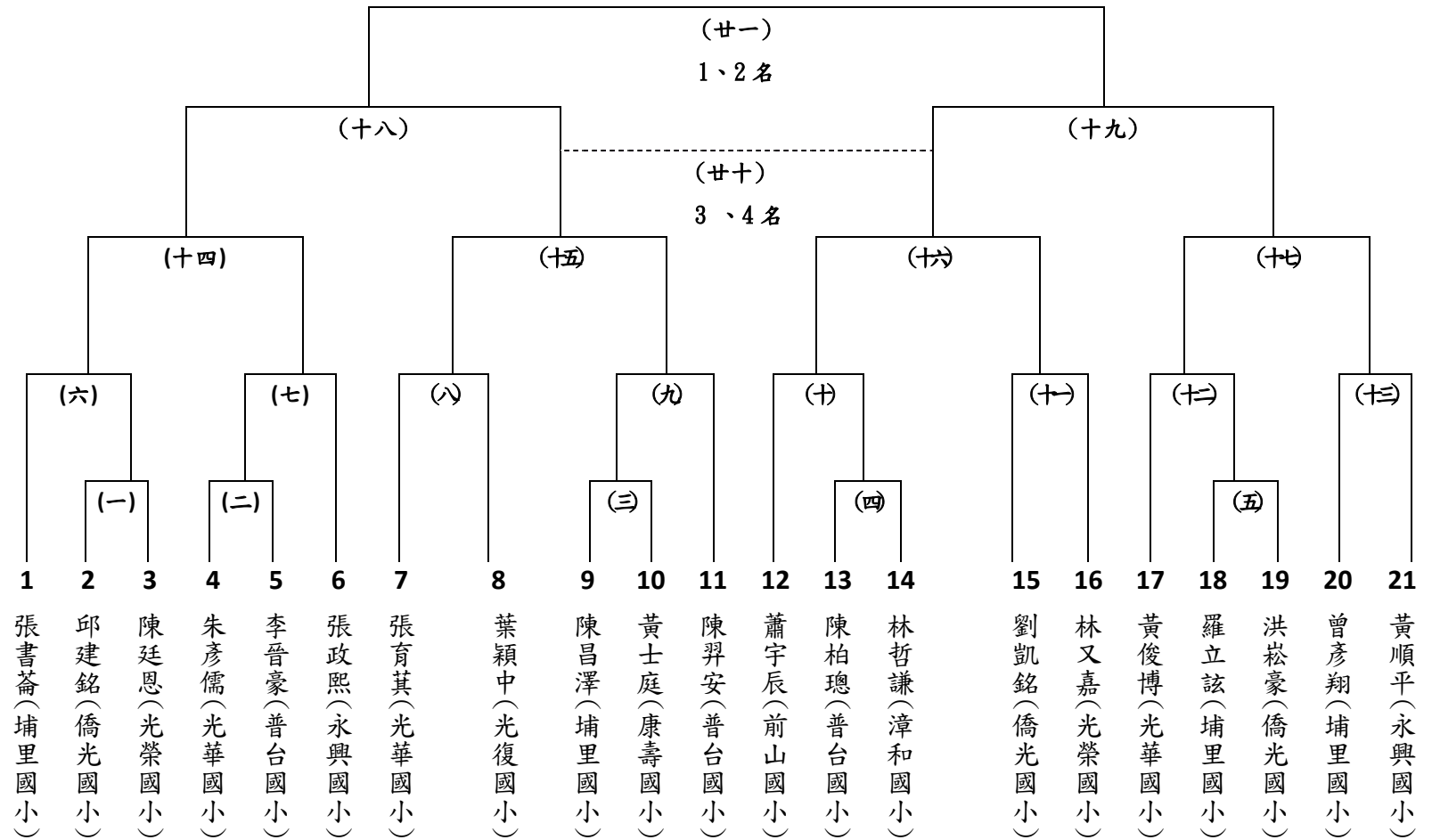

南投縣 103 年中小學聯合體育競賽網球賽程表

國小女子組單打

日期：依賽程總表
地點：南投縣立網球場

- 1. _____
- 2. _____
- 3. _____
- 4. _____

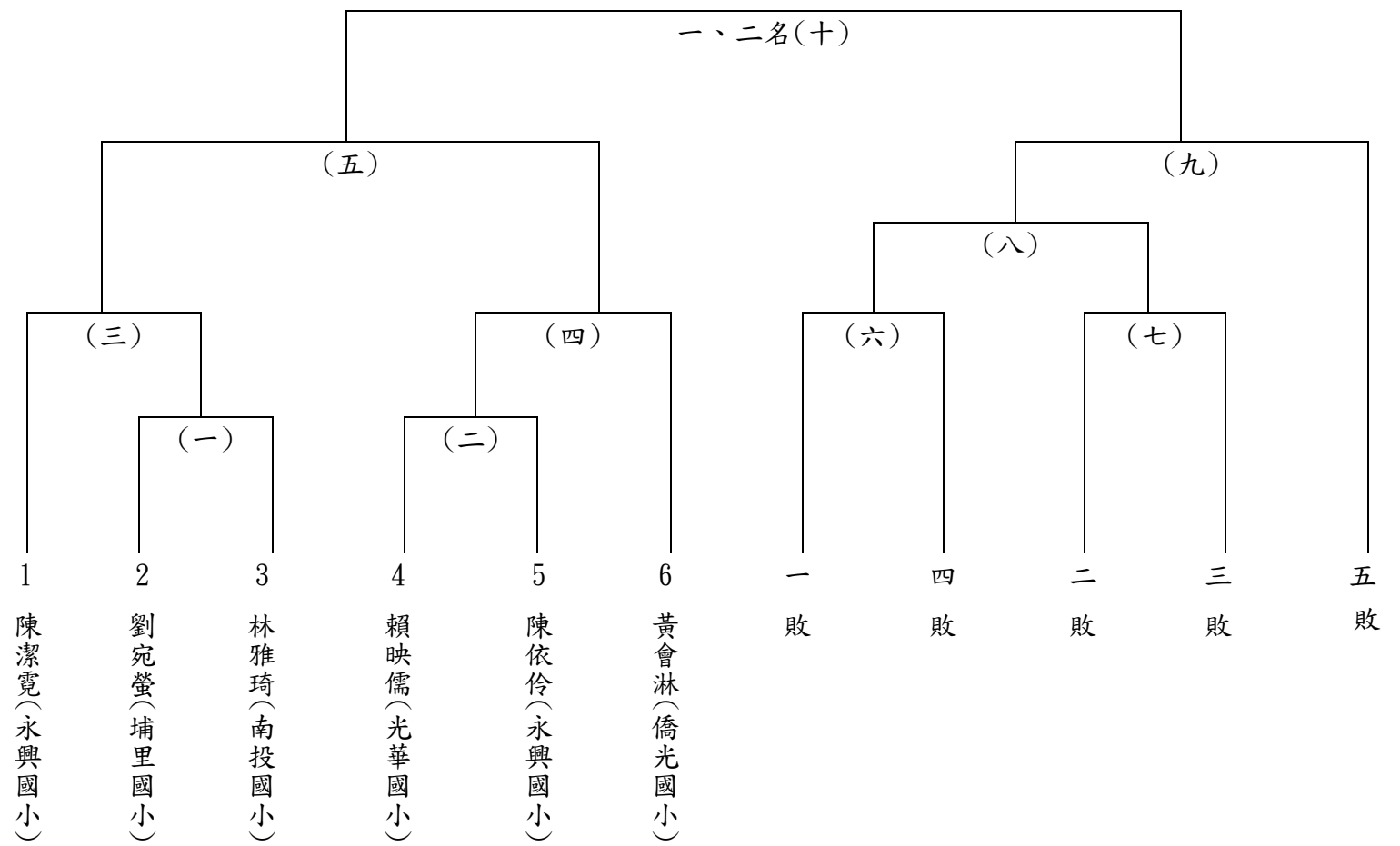

南投縣 103 年中小學聯合體育競賽網球賽程表

國小男子組雙打

日期：依賽程總表
地點：南投縣立網球場

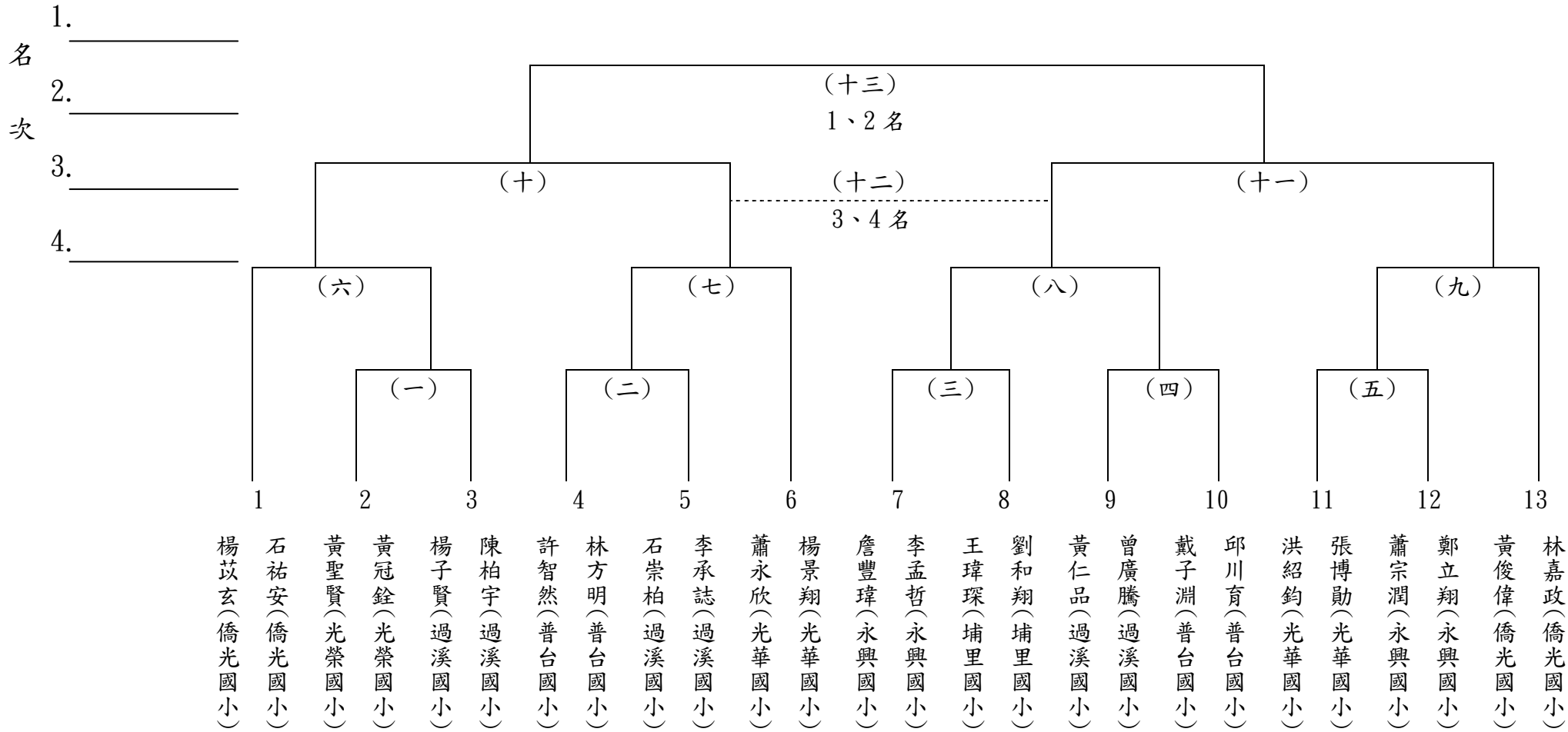

南投縣 103 年中小學聯合體育競賽網球賽程表

國小女子組雙打

日期：依賽程總表
地點：南投縣立網球場

1. _____
名
2. _____
次
3. _____
4. _____

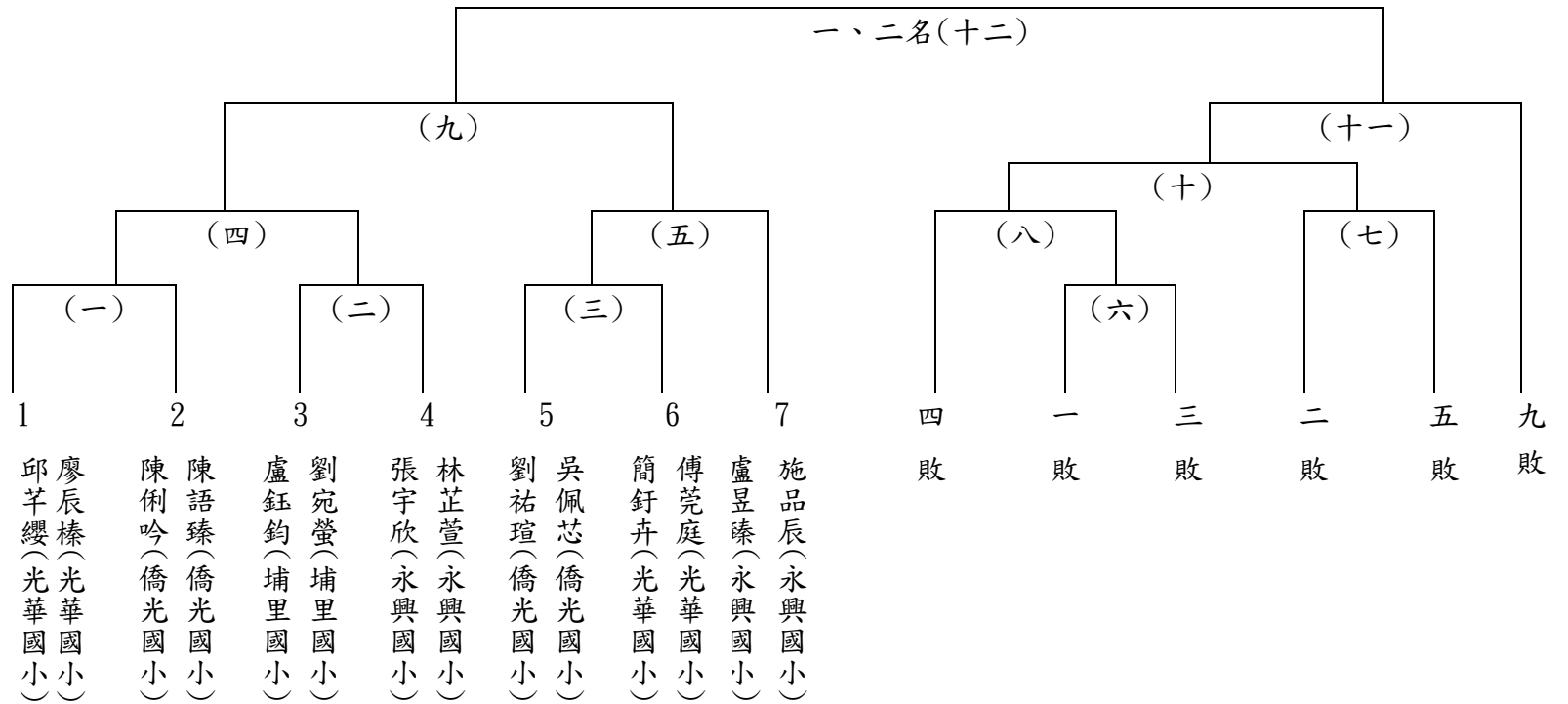

南投縣 103 年中小學聯合體育競賽網球賽程表

國小男子組團體賽

日期：依賽程總表
地點：南投縣立網球場

國小女子組團體賽

- 名
次
1. _____
 2. _____
 3. _____
 4. _____

- 名 1. _____
- 次 2. _____

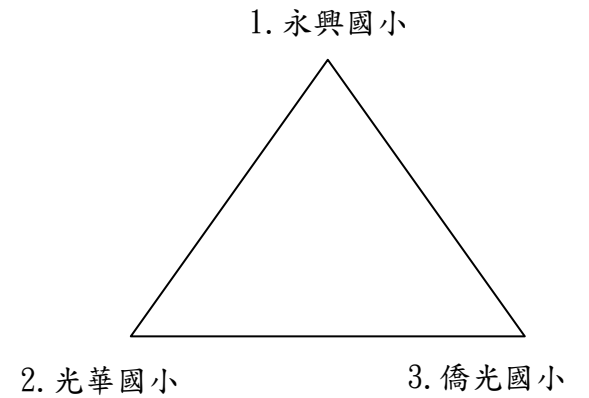
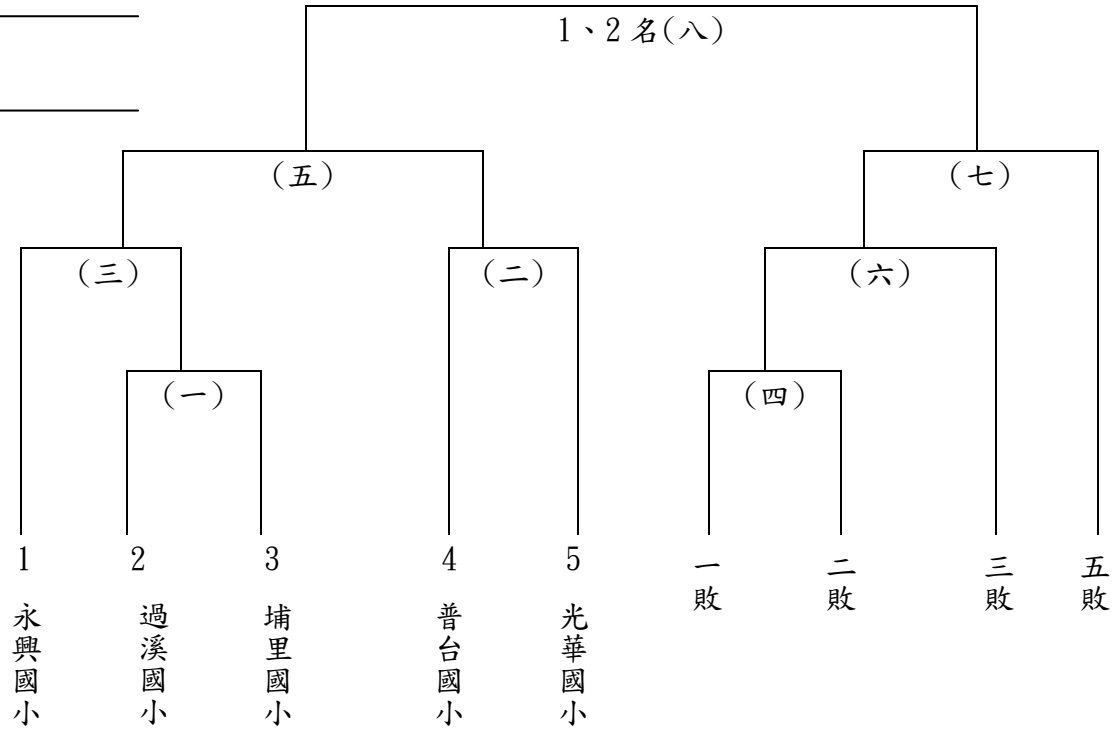

南投縣 103 年中小學聯合體育競賽網球賽程表

國中男子組單打

日期：依賽程總表
地點：南投縣立網球場

1. _____
名
2. _____
次
3. _____
4. _____

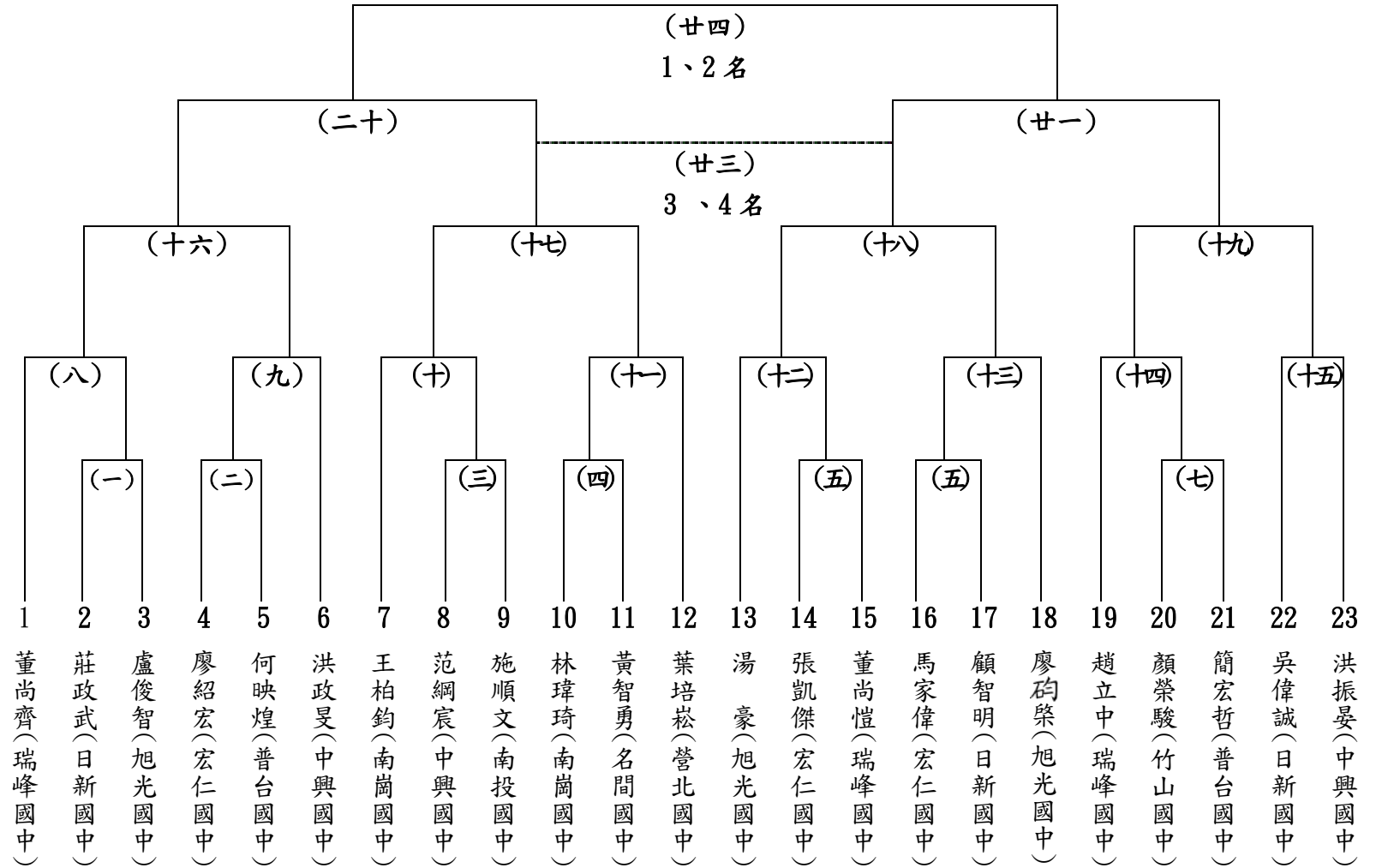

南投縣 103 年中小學聯合體育競賽網球賽程表

國中女子組單打

日期：依賽程總表
地點：南投縣立網球場

- 名次
1. _____
 2. _____
 3. _____
 4. _____

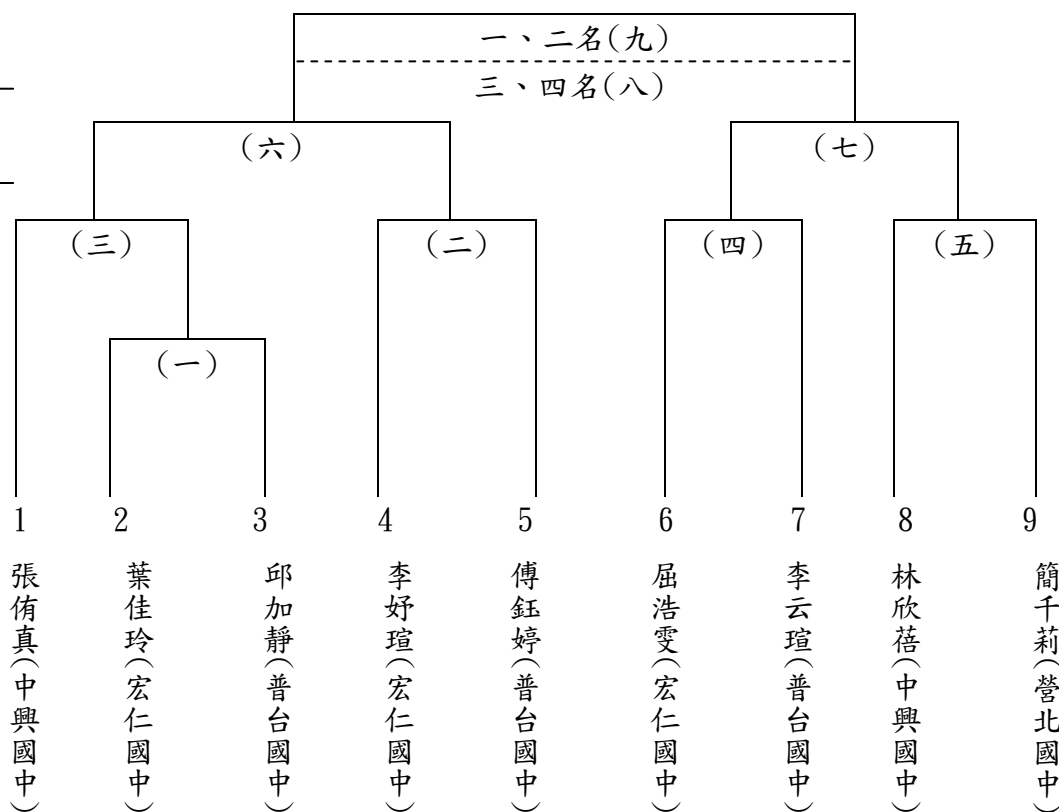

國中女子組團體賽

- 名次
1. _____
 2. _____
 3. _____

1. 中興國中 2. 日新國中

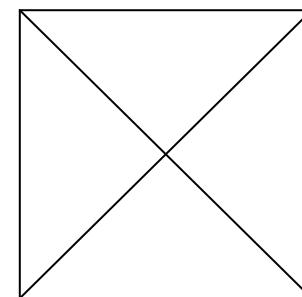

3. 宏仁國中 4. 普台國中

南投縣 103 年中小學聯合體育競賽網球賽程表

國中男子組雙打

日期：依賽程總表

地點：南投縣立網球場

1. _____
2. _____
3. _____
4. _____

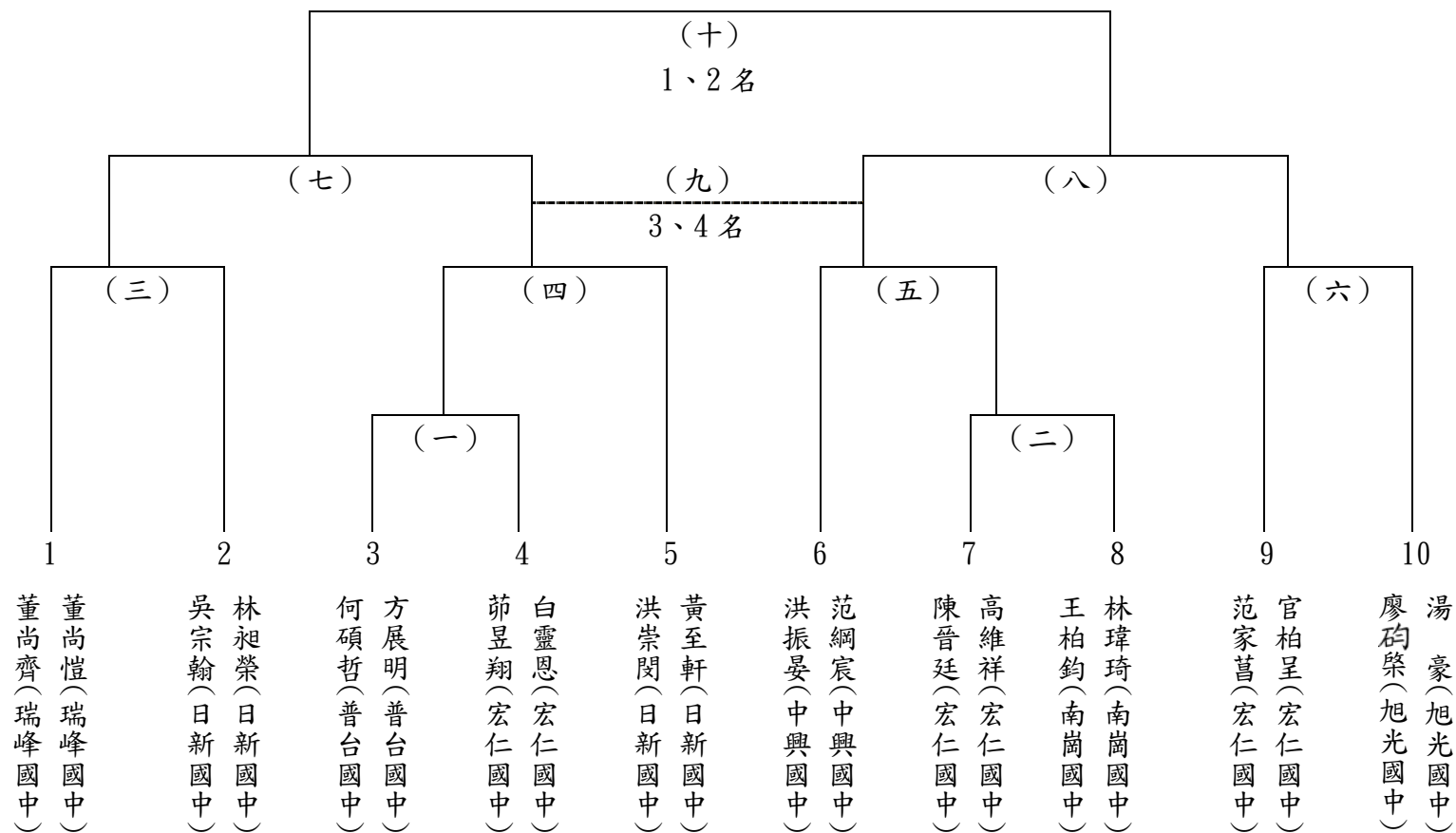

南投縣 103 年中小學聯合體育競賽網球賽程表

國中女子組雙打

日期：依賽程總表
地點：南投縣立網球場

1. _____
名
2. _____
次
3. _____
4. _____

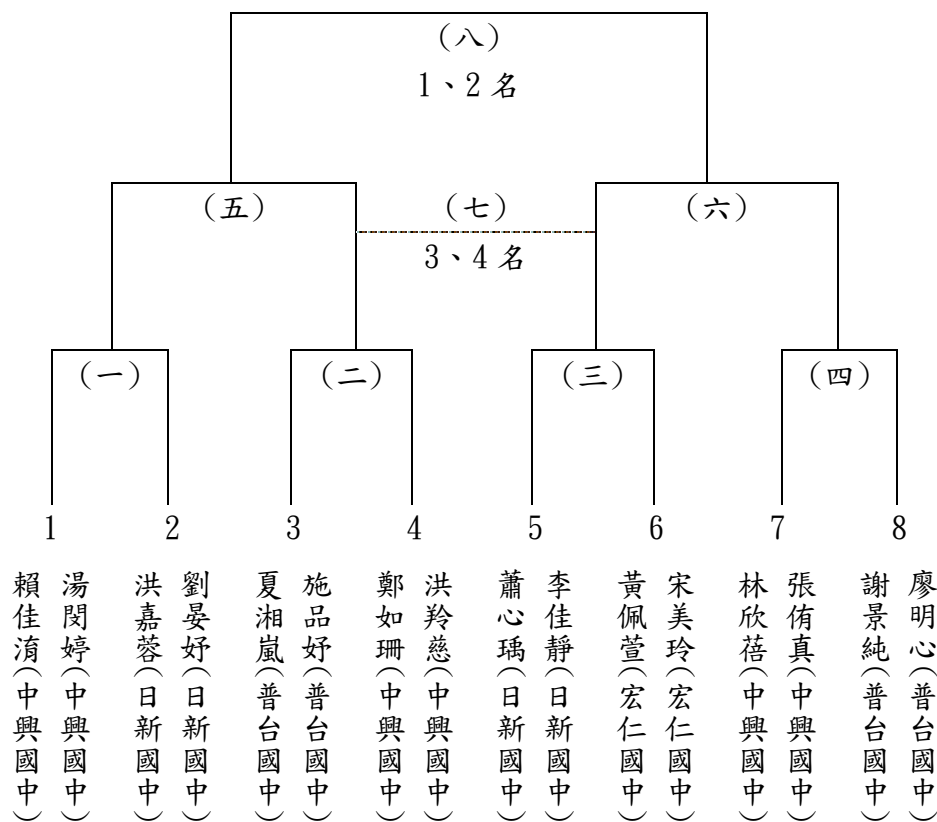

國中男子組團體賽

- 名 1. _____
次 2. _____

1. 日新國中

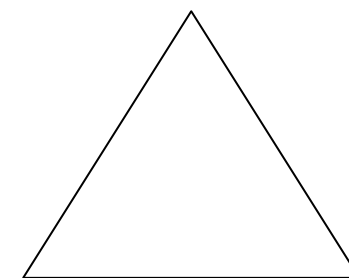

2. 宏仁國中

3. 普台國中

南投縣 103 年中小學聯合體育競賽網球賽程表

高中男子組單打

日期：依賽程總表
地點：南投縣立網球場

高中男子組團體賽

1. _____
名
2. _____
次
3. _____
4. _____

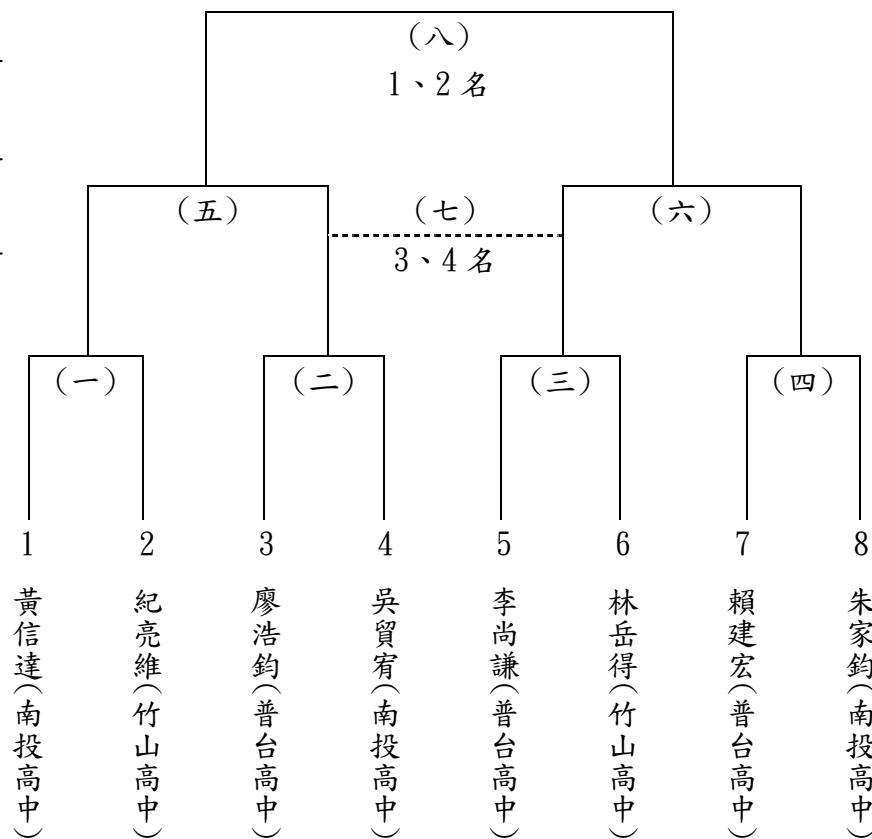

名 1. _____
次 2. _____

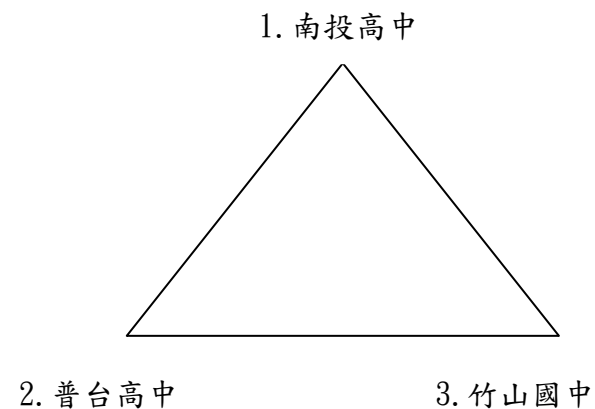

南投縣 103 年中小學聯合體育競賽網球賽程表

高中女子組單打

日期：依賽程總表
地點：南投縣立網球場

高中女子組團體賽

- 名
次
1. _____
 2. _____
 3. _____
 4. _____

- 名 1. _____
- 次 2. _____

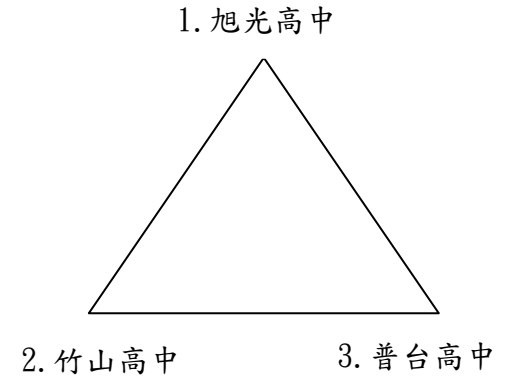
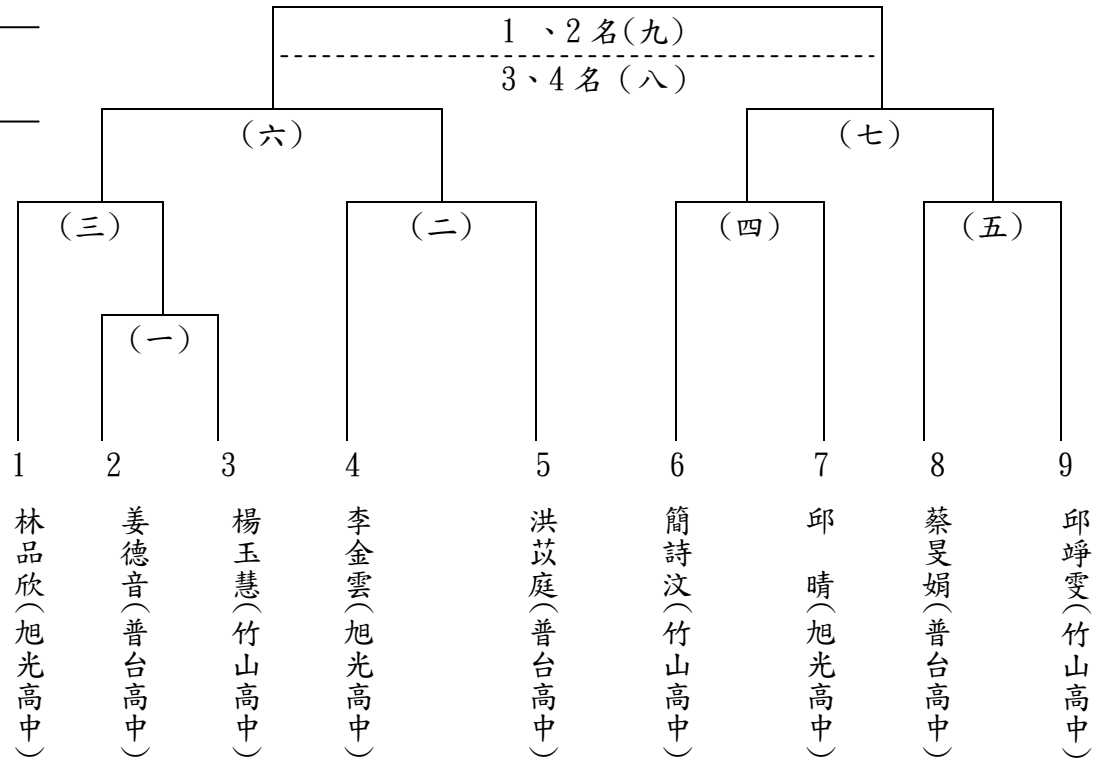

南投縣 103 年中小學聯合體育競賽網球賽程表

高中男子組雙打

日期：依賽程總表
地點：南投縣立網球場

高中女子組雙打

1. _____
名
2. _____
次
3. _____
4. _____

- 名 1. _____
次 2. _____

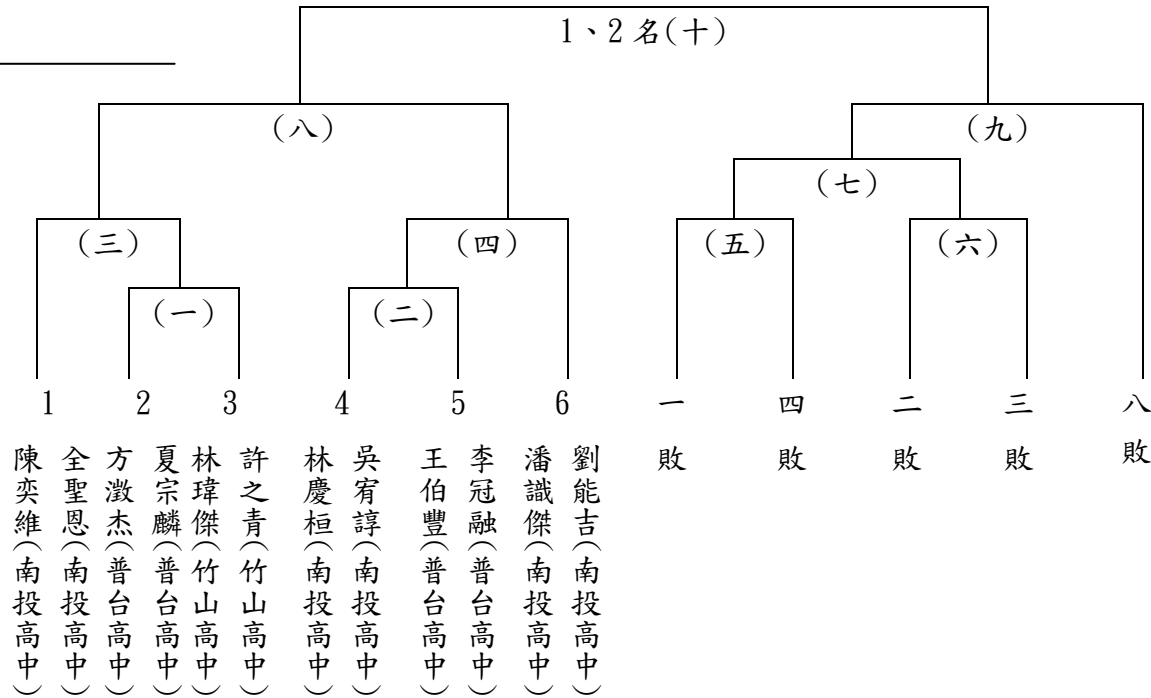

1. 洪薪茹(旭光高中)
蔡蕾霓(旭光高中)

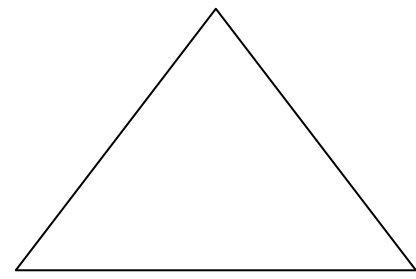

2. 林品儀(旭光高中) 簡鳳玲(旭光高中)
3. 楊敏鈺(竹山高中) 黃鈺珊(竹山高中)

南投縣 103 年中小學聯合體育競賽軟式網球競賽規程

- 一、比賽日期：民國 103 年 1 月 21 日起 2 天。
- 二、比賽地點：國立南投高中
- 三、比賽組別：(一) 國男、國女 (個人雙打、單打)
(二) 小男、小女 (團體、個人雙打)。
- 四、參加辦法：
(一) 學籍及年齡規定：須符合競賽總則第六條相關規定。
(二) 註冊人數：每單位每隊註冊選手以 8 人為限。
團體項目：每單位限參加男生團體組及女生團體組各一隊。
個人項目：各單位註冊選手，依報名表內組別詳填，國男、國女組雙打、單打二項及小男小女雙打，報名人數 (組) 不限。
- 五、註冊：依據競賽總則第十一條規定辦理。
- 六、比賽辦法：
(一) 比賽規則：採用最新世界軟式網球總會頒布之規則及球員行為準則。
(二) 比賽制度：1. 團體賽：採雙敗淘汰制。
2. 個人賽：以單淘汰賽制至八強後採雙敗淘汰制。如任何一項只有四組報名，則採用單循環制比賽。
(三) 比賽規定：1. 團體賽各項目以三組雙打定勝負。
2. 所有項目的每場比賽：均採七局制短式制。
3. 同隊選手必須穿著同一顏色、款式整齊的服裝，教練間也必須一致，但款式可有別於選手。
4. 所有球衣背面應有明顯顏色的單位別；裝飾物品、珠寶、行動電話等均不許在比賽中配戴。
- 七、場地器材設備：依據競賽總則第十條規定辦理。
- 八、申訴：依據競賽總則第十二條規定辦理。
- 九、獎勵：依據競賽總則第九條規定辦理。

軟式網球報名表：

隊名：	領隊：	教練：	管理：
參加組別	<input type="checkbox"/> 國男團體賽 <input type="checkbox"/> 國女團體賽 <input type="checkbox"/> 小男團體賽 <input type="checkbox"/> 小女團體賽		<input type="checkbox"/> 國男雙打個人賽 <input type="checkbox"/> 國女雙打個人賽 <input type="checkbox"/> 國男單打個人賽 <input type="checkbox"/> 國女單打個人賽 <input type="checkbox"/> 小男雙打個人賽 <input type="checkbox"/> 小女雙打個人賽
團體賽	隊長	隊員	隊員
	隊員	隊員	隊員
	隊員	隊員	隊員
個人賽雙打	姓名 1	姓名 2	姓名 3
	姓名 1	姓名 2	姓名 3
個人賽單打	姓名 1	姓名 3	姓名 5
	姓名 2	姓名 4	姓名 6
負責人：	電話：	傳真：	
通訊處：			

南投縣 103 年中小學聯合體育競賽軟式網球裁判及工作人員名單

委員召集人：陳淑惠

委員：陳克承 林勝信 陳訓堂 簡俊溢

負責人：林勝信

競賽組長：陳訓堂

裁判長：簡俊溢

裁判：簡俊溢 黃芬蘭 陳真琳 鄭居倉 林志敏 李勢勇 李勢忠 陳志陽 張家榮 陳明豐

工作人員：王燕杰 紀秀鳳 林水河 李秀鑾 鄭智惠 陳雲霞 吳玉鶴 李翊華 劉仲芳 張劭倫

張文懿 洪松茂 趙志豪 吳正文

南投縣103年中小學聯合體育競賽軟式網球比賽名單

國男軟式網球

- 單打： (本項共 15 人報名)
 洪崇閔(日新) 張宣信(水里) 鄧奇恩(水里) 黃博斌(水里) 張力元(水里) 李泓毅(水里) 松亮言(水里)
 陳巨洋(水里) 莊博皓(水里) 康鎧驛(埔里) 陳茲倫(埔里) 呂韋柏(埔里) 林侑諷(草屯) 柯彥良(草屯)
 張詠富(草屯)
- 雙打1： (本項共 4 隊報名)
 洪裕遠(日新) 顧智明(日新) 張宣信(水里) 鄧奇恩(水里) 陳茲倫(埔里) 林侑諷(草屯) 柯彥良(草屯)
- 雙打2： (本項共 3 隊報名)
 莊政武(日新) 洪才景(日新) 黃博斌(水里) 張力元(水里) 康鎧驛(埔里) 張詠富(草屯)
- 雙打3： (本項共 1 隊報名)
 李泓毅(水里) 松亮言(水里)
- 雙打4： (本項共 1 隊報名)
 陳巨洋(水里) 莊博皓(水里)
- 團體： (本項共 2 隊報名)
 日新國中： 洪裕遠 顧智明 莊政武 洪才景 洪崇閔 郭上瑋 鄧友誠
 水里國中： 張宣信 鄧奇恩 黃博斌 張力元 李泓毅 松亮言 陳巨洋 莊博皓

國女軟式網球

- 單打： (本項共 1 人報名)
 張詠翔(草屯)
- 雙打1： (本項共 1 隊報名)
 李佳靜(日新) 洪嘉蓉(日新)
- 雙打2： (本項共 2 隊報名)
 蕭心瑀(日新) 劉晏妤(日新) 張詠翔(草屯)
- 團體： (本項共 1 隊報名)
 日新國中： 李佳靜 洪嘉蓉 蕭心瑀 劉晏妤 郭于瑄 洪玉庭 洪嘉好

小男軟式網球

- 單打： (本項共 5 人報名)
 黃培碩(魚池) 王子杰(魚池) 巫孟哲(魚池) 巫仁宏(魚池) 王柏鈞(魚池)
- 雙打1： (本項共 4 隊報名)
 王宥憲(南光) 林勇伸(南光) 黃培碩(魚池) 巫仁宏(魚池) 蘇柏豪(新城) 王慶喜(新城) 林佑儒(碧峰)
 林呈遠(碧峰)
- 雙打2： (本項共 4 隊報名)
 林宥廷(南光) 朱政皇(南光) 王子杰(魚池) 巫孟哲(魚池) 葉育政(新城) 巫昆衛(新城) 林冠宏(碧峰)
 林晉宇(碧峰)
- 雙打3： (本項共 3 隊報名)
 朱奕吉(南光) 劉柏邑(南光) 陳禹順(新城) 黃梓郡(新城) 林家宏(碧峰) 蕭濬軒(碧峰)
- 雙打4： (本項共 3 隊報名)
 陳文豪(南光) 李冠賢(南光) 魏嘉均(新城) 曾錦堂(新城) 姚詠鈞(碧峰) 鄭詠軒(碧峰)
- 團體： (本項共 4 隊報名)
 南光國小： 王宥憲 林勇伸 林宥廷 朱政皇 朱奕吉 劉柏邑 陳文豪 李冠賢
 魚池國小： 黃培碩 王子杰 巫孟哲 巫仁宏 陳淑愉 王宜婷 王柏鈞
 新城國小： 蘇柏豪 王慶喜 王宇妍 葉育政 巫昆衛 陳禹順 黃梓郡 魏嘉均 曾錦堂
 張宇黎
 碧峰國小： 林佑儒 林呈遠 林冠宏 林晉宇 林家宏 蕭濬軒 姚詠鈞 鄭詠軒

小女軟式網球

- 單打： (本項共 2 人報名)
 陳淑愉(魚池) 王宜婷(魚池)
- 雙打1： (本項共 5 隊報名)
 顏如玉(水里) 李宜蓁(水里) 楊詠淳(前山) 黃珮綺(前山) 陳淑愉(魚池) 王宜婷(魚池) 張雅筑(雲林)
 陳婕妤(雲林) 王宇妍(新城) 張宇黎(新城)
- 雙打2： (本項共 1 隊報名)
 林雪莉(雲林) 陳雅姿(雲林)
- 雙打3： (本項共 1 隊報名)
 陳芊妘(雲林) 穆意任(雲林)
- 雙打4： (本項共 1 隊報名)
 羅詩淇(雲林) 劉恩(雲林)
- 團體： (本項共 1 隊報名)
 雲林國小： 張雅筑 陳婕妤 林雪莉 陳雅姿 陳芊妘 穆意任 羅詩淇 劉恩

南投縣103年中小學聯合體育競賽軟式網球賽程表

小男團體賽(取前三名)

日期：1月21日上午8：30起

地點：南投高中球場

1. 碧峰國小

3. 南光國小

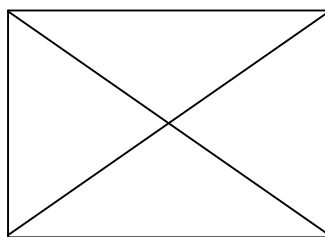

冠軍： _____
 亞軍： _____
 季軍： _____

2. 魚池國小

4. 新城國小

小女個人雙打(取前三名)

日期：1月21日上午8：30起

地點：南投高中球場

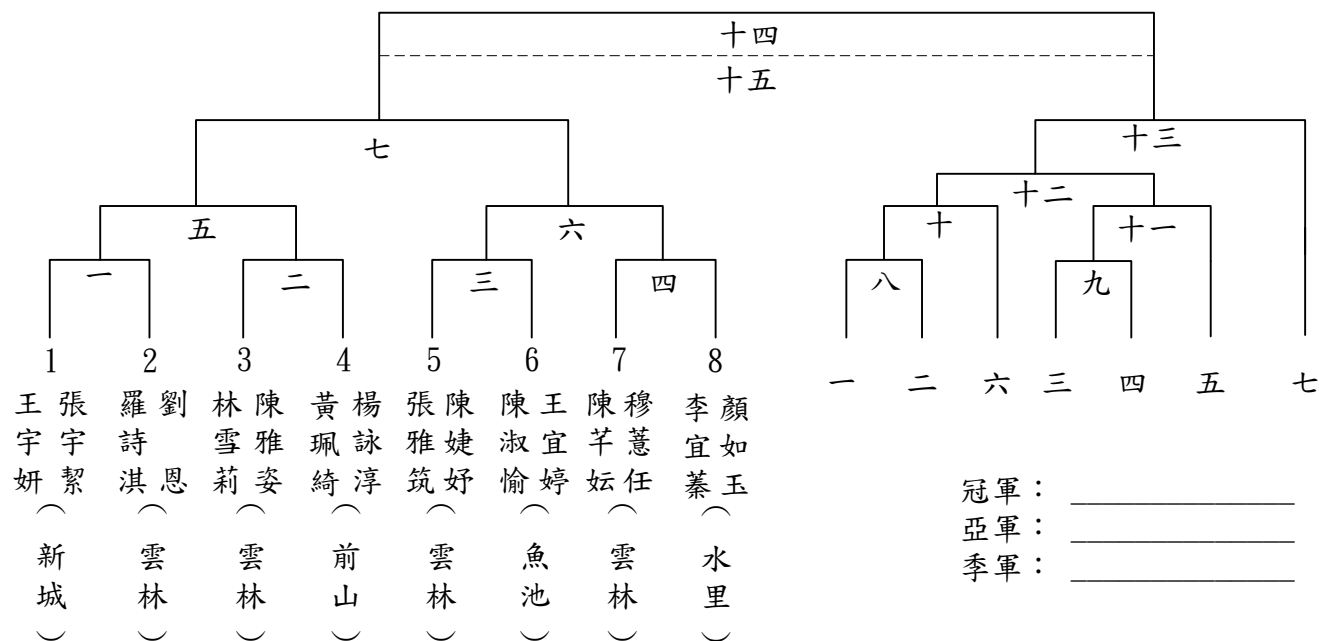

國男個人雙打(取前三名)

日期：1月22日上午8：30起

地點：南投高中球場

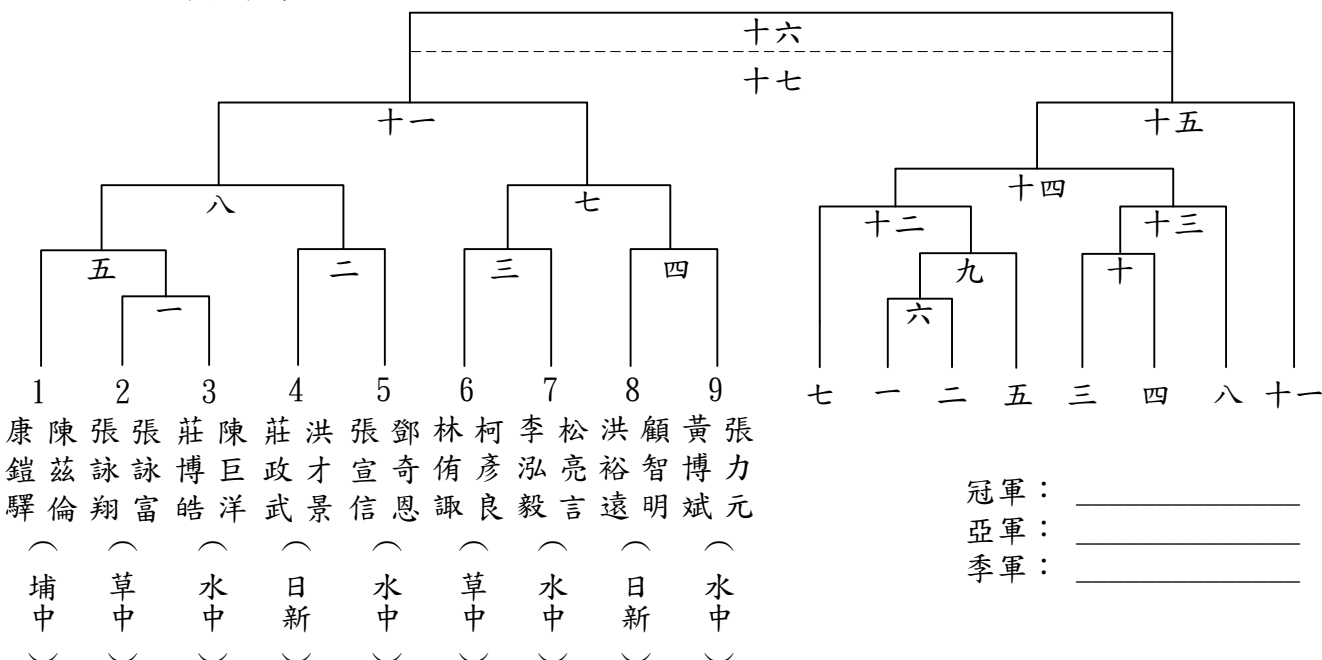

南投縣103年中小學聯合體育競賽軟式網球賽程表

國男個人單打 (取前三名)

日期：1月22日 雙打賽後再進行比賽(單淘汰制至八強後、採雙淘汰制)

地點：南投高中球場

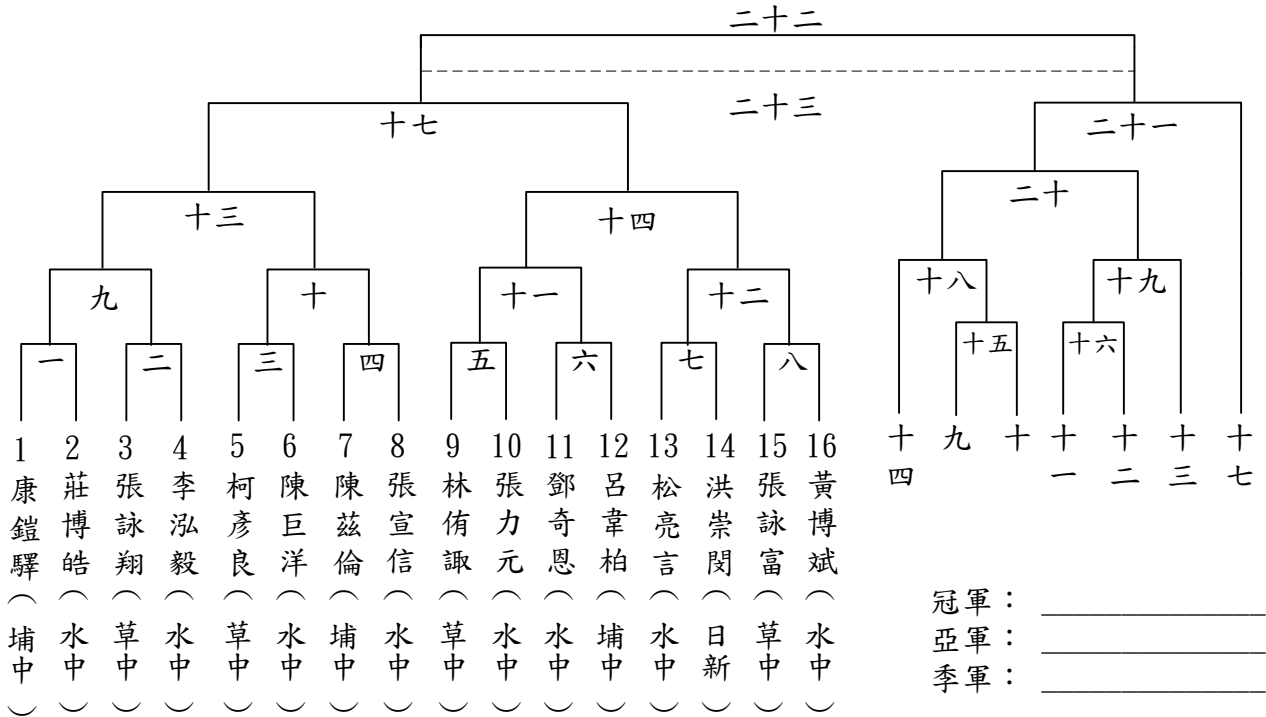

小男個人雙打 (取前三名)

日期：1月21日上午團體賽後再進行比賽(單淘汰制至八強後、採雙淘汰制)

地點：南投高中球場

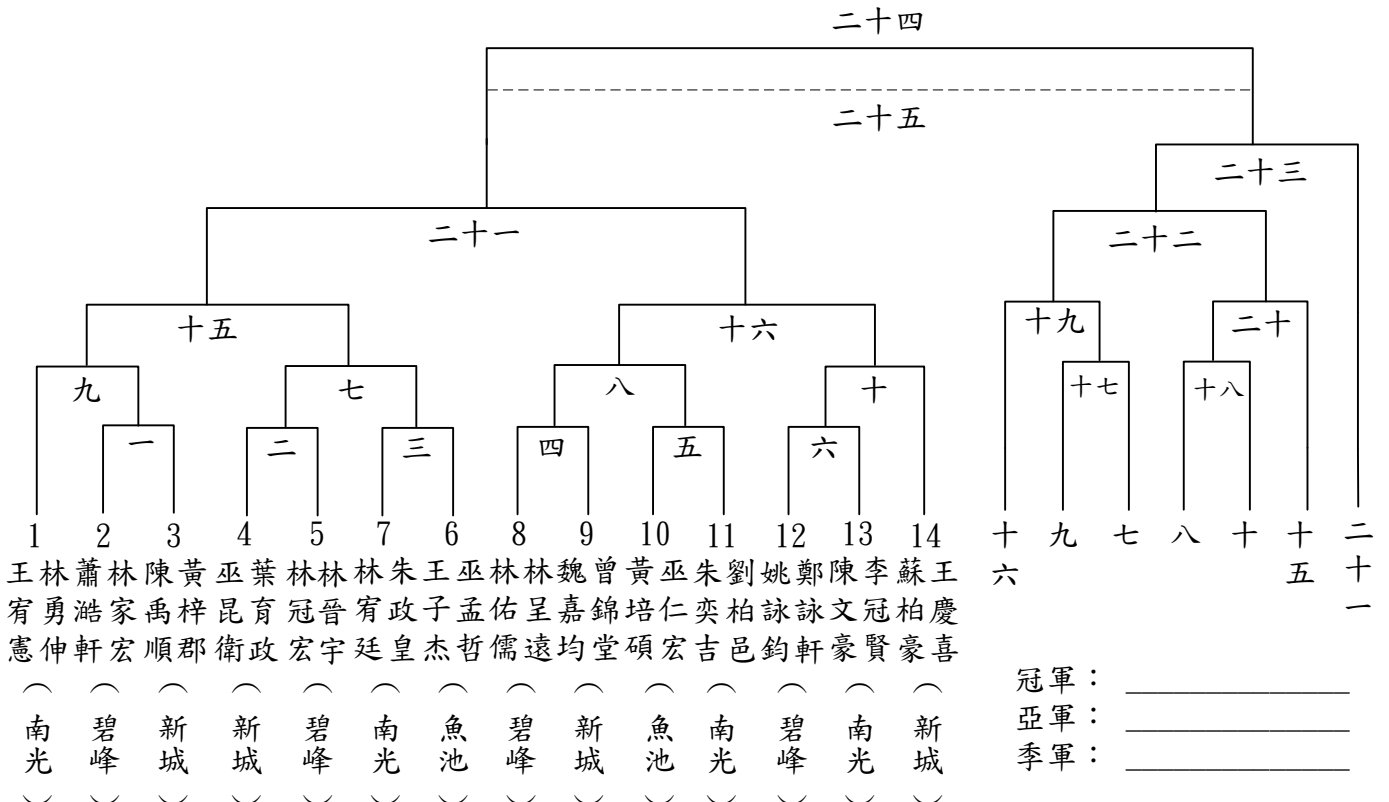

南投縣 103 年中小學聯合體育競賽桌球競賽規程

- 一、比賽日期：民國 103 年 1 月 21 日起 2 天。
- 二、比賽場地：草屯鎮立體育館
- 三、比賽組別：高男、高女、國男、國女、小男、小女。
- （一）團體項目：男子、女子團體。（二）個人項目：男、女單打；男、女雙打；混合雙打。
- 四、參加辦法：
- （一）學籍及年齡規定：須符合競賽總則第六條相關規定。
- （二）註冊人數：1. 每單位每隊註冊選手以八人為限。
2. 團體項目：每單位最多僅能參加一個男子項目及一個女子項目。
3. 個人賽：每單位最多派兩名（組）選手參加男子單打、女子單打、男子雙打、女子雙打及混合雙打（每人限參加一項）。
- 五、註冊：依據競賽總則第十一條規定辦理。
- 六、比賽辦法：
- （一）比賽規則：採用最新中華民國桌球協會審訂之桌球規則。
- （二）比賽制度：
1. 團體賽採雙敗淘汰賽。
 2. 個人賽採用雙敗淘汰或分組循環，大會依報名人數多寡排定賽程（每人最多僅能參加一個項目，以參加單打者不得兼打雙打）。
 3. 團體賽：採單雙單雙單五分制（單雙打得重複出賽一次）。
 4. 每組比賽採五局三勝 11 分 2 發制。
- 七、場地器材設備：依據競賽總則第十條規定辦理。
- 八、申訴：依據競賽總則第十二條規定辦理。
- 九、獎勵：依據競賽總則第九條規定辦理。

桌球報名表：

單位		組別	<input type="checkbox"/> 高男團體組 <input type="checkbox"/> 高女團體組 <input type="checkbox"/> 國男團體組 <input type="checkbox"/> 國女團體組 <input type="checkbox"/> 小男團體組 <input type="checkbox"/> 小女團體組				聯絡人	姓名： 電話（手機）：
領隊		教練					管理	
職稱	姓名	現職	職稱、住址	職稱	姓名	現職	職稱、住址	
隊長				隊員				
隊員				隊員				
隊員				隊員				
隊員				個人賽	組別	姓名	單位	
隊員								
隊員								
備註	1. 每人限報一隊一頁（重複報名承辦單位可不同意刪減之） 2. 團體賽、個人賽報名表不得使用同一張本表可影印使用							

南投縣 103 年中小學聯合體育競賽桌球裁判及工作人員名單

審判委員召集人：廖梓佑

副召集人：張健原

審判委員：張木騰 黃坤裕 陳殷洲 吳宗亮 簡健國

總幹事：張木騰

副總幹事：陳殷洲 吳宗亮

裁判長：張木騰

副裁判長：陳殷洲

裁判：吳志德 沙克琴 楊井上 吳合其 黃玉馨 張美滿 陳鳳蓮 竇瓊玲 許登隆 黃史文

劉興爟 鄭金雄 周秀茹 白素貞 許煌權 莊福文 曾溫洲 黃茂林 林承孝 廖永楠

魏敏娘 曹之組 邱秀雪 簡敏雄 陳洋一 沈六煌 柯雪紅 廖炳儀 羅靖寰 黃慈吟

記錄組：劉素卿 簡汝珊 呂秀桂

競賽組：簡健國 林麗櫻 王琳瑤

總務組：黃坤裕 黃宛婷

服務組：蕭孟娟 白淑玲

南投縣103年中小學聯合體育競賽桌球比賽名單

高男桌球

- 單打： (本項共 9 人報名)
 張勝勛(中興) 張富喬(五高) 黃柏翰(五高) 林承孝(同德) 邱廉証(旭高) 王榕壕(旭高) 白馥銘(投高)
 劉晏赫(投高) 李毓(埔工)
- 雙打1： (本項共 4 隊報名)
 張嘉瀚(中興) 陳俊瑋(中興) 李博丞(五高) 陳致瑋(五高) 洪聖軒(旭高) 鄒承霖(旭高) 蒲炯臣(投高)
 羅裕歲(投高)
- 雙打2： (本項共 3 隊報名)
 簡啓富(中興) 陳孟新(中興) 馬健元(五高) 蘇家鉉(五高) 蔡秉融(旭高) 周承毅(旭高)
- 混雙1： (本項共 2 隊報名)
 邱啓涵(旭高) 林祐辰(投高)
- 混雙2： (本項共 1 隊報名)
 施昱廷(旭高)
- 團體： (本項共 2 隊報名)
 旭光高中部： 邱啓涵 施昱廷 邱廉証 洪聖軒 鄒承霖 王榕壕 蔡秉融 周承毅
 南投高中： 白馥銘 蒲炯臣 羅裕歲 林祐辰 劉晏赫

高女桌球

- 單打： (本項共 4 人報名)
 廖采薇(中興) 李佩紜(中興) 林淑華(旭高) 莊玟婷(旭高)
- 雙打1： (本項共 1 隊報名)
 林怡萱(旭高) 高巧庭(旭高)
- 雙打2： (本項共 1 隊報名)
 許心瑜(旭高) 林雨賢(旭高)
- 混雙1：
 陳珮寧(旭高) 陳玟秀(投高)
- 混雙2：
 張瀨文(旭高)
- 團體： (本項共 1 隊報名)
 旭光高中部： 林怡萱 高巧庭 陳珮寧 林淑華 張瀨文 許心瑜 林雨賢 莊玟婷

國男桌球

- 單打： (本項共 16 人報名)
 廖偉樺(中興) 沈國璋(中興) 洪琮荏(日新) 謝仁智(日新) 彭咸融(旭光) 黃璿廷(旭光) 顏榮駿(竹山)
 簡呈哲(竹山) 黃柏尊(宏仁) 潘昱文(宏仁) 歐智行(延和) 莊庭烜(延和) 洪承偉(南投) 陳彥儒(南投)
 黃弘霖(國姓) 范其文(國姓)
- 雙打1： (本項共 9 隊報名)
 蘇洵維(中興) 陳浚源(中興) 呂昇隆(日新) 陳柏諭(日新) 林秉陽(旭光) 李育綸(旭光) 何甫彬(竹山)
 林冠甫(竹山) 黃同豪(宏仁) 李恩(宏仁) 陳元德(延和) 葉昱翔(延和) 賴尙廷(南投) 游子賢(南投)
 葉柏弦(國姓) 朱峻賢(國姓) 陳仲歲(鳳鳴) 林冠億(鳳鳴)
- 雙打2： (本項共 5 隊報名)
 曾昱維(中興) 郭禹揚(中興) 林育朋(旭光) 高聖量(旭光) 余柏泓(宏仁) 陳哲恩(宏仁) 陳韋廷(南投)
 林宥廷(南投) 劉泓慶(國姓) 張昌洳(國姓)
- 混雙1： (本項共 4 隊報名)
 張宏翊(中興) 邱啓閔(旭光) 賴柏硯(南投) 陳仲歲(鳳鳴)
- 混雙2： (本項共 2 隊報名)
 蔡明軒(旭光) 杜柏寬(南投)
- 團體： (本項共 8 隊報名)
 中興國中： 廖偉樺 沈國璋 蘇洵維 陳浚源 曾昱維 郭禹揚 林柏杰
 日新國中： 洪琮荏 謝仁智 呂昇隆 陳柏諭 洪毅玄 劉政宗
 旭光國中部： 林秉陽 李育綸 林育朋 高聖量 彭咸融 邱啓閔 黃璿廷 蔡明軒
 竹山國中： 顏榮駿 何甫彬 簡呈哲 林冠甫 林冠宇 林辰祐
 宏仁國中： 黃同豪 李恩 余柏泓 陳哲恩 潘昱文 黃珀尊
 延和國中： 陳彥愷 歐智行 陳元德 葉昱翔 許嘉烜
 南投國中： 賴尙廷 賴柏硯 陳韋廷 游子賢 洪承偉 杜柏寬 林宥廷 陳彥儒
 國姓國中： 黃弘霖 鄭宇庭 葉柏弦 劉泓慶 張昌洳 朱峻賢 范其文 葉仁傑

國女桌球

單打： (本項共 7 人報名)
徐涵潔(旭光) 林卉庭(南投) 陳迦樺(南投) 蕭鈺庭(國姓) 王靜儀(國姓) 蕭好真(瑞竹) 高辛宜(瑞竹)

雙打1： (本項共 5 隊報名)
李皇誼(旭光) 劉玟彤(旭光) 吳奕如(南投) 莊采儒(南投) 蕭如鈺(國姓) 楊于箴(國姓) 林于萱(瑞竹)
林紫薇(瑞竹) 陳韋甄(鳳鳴) 陳子涵(鳳鳴)

雙打2： (本項共 2 隊報名)
廖婕妤(旭光) 張馨心(旭光) 黃于庭(國姓) 江家榆(國姓)

混雙1：
張侑真(中興) 廖思如(旭光) 古佩錡(南投) 陳韋甄(鳳鳴)

混雙2：
林滙萱(旭光) 廖鳳亦(南投)

團體： (本項共 4 隊報名)
旭光國中： 廖思如 林滙萱 徐涵潔 李皇誼 劉玟彤 廖婕妤 張馨心
南投國中： 林卉庭 古佩錡 廖鳳亦 陳迦樺 吳奕如 莊采儒
國姓國中： 蕭鈺庭 蕭如鈺 楊于箴 黃于庭 江家榆 王靜儀 黃詠心 羅淨緜
瑞竹國中： 蕭好真 高辛宜 林于萱 林紫薇

小男桌球

單打： (本項共 20 人報名)
白宇翔(北投) 許育軒(平和) 陳威傑(平和) 林凱勝(光華) 張士羿(光華) 陳柏任(名崗) 陳冠廷(竹山)
張哲嘉(竹山) 劉柏邑(南光) 劉韋廷(南投) 陳泓宇(南投) 藍英宸(南投) 李首成(草屯) 洪士嘉(草屯)
賴宗儀(國姓) 余偉帆(國姓) 張恩菘(康壽) 劉政誼(康壽) 余知彰(富功) 羅奕喬(富功)

雙打1： (本項共 7 隊報名)
柯廷儒(北投) 鄧友捷(北投) 蕭裕澍(平和) 簡正哲(平和) 石瑋宸(南光) 潘俊宏(南光) 陳泓宇(南投)
沈成儒(草屯) 夏翊展(國姓) 劉頤儒(國姓) 徐宇廷(康壽) 陳宥辰(康壽) 鄭光佑(富功) 蕭子閔(富功)

雙打2： (本項共 6 隊報名)
洪語澤(北投) 洪瑞辰(北投) 施宏諺(平和) 陳弘典(平和) 劉韋廷(南投) 李奕蒼(草屯) 何詰富(國姓)
詹凱洧(國姓) 白振穎(康壽) 王俊穎(康壽) 劉庭睿(富功) 李承修(富功)

混雙1： (本項共 6 隊報名)
柯博鈞(北投) 林冠宇(平和) 黃保軒(名崗) 莊敦曄(國姓) 黎明翰(康壽) 林博揚(富功)

混雙2： (本項共 4 隊報名)
吳柏諭(平和) 李偉橙(國姓) 朱峻廷(康壽) 李翊誠(富功)

團體： (本項共 7 隊報名)
北投國小： 白宇翔 柯廷儒 洪語澤 洪瑞辰 柯博鈞 鄧友捷
平和國小： 許育軒 陳威傑 蕭裕澍 簡正哲 施宏諺 陳弘典 林冠宇 吳柏諭
竹山國小： 陳冠廷 張哲嘉 蕭宇翔 林威丞 陳瑞耀 楊承勳
草屯國小： 李首成 洪士嘉 沈成儒 李奕蒼
國姓國小： 夏翊展 劉頤儒 莊敦曄 何詰富 詹凱洧 李偉橙 賴宗儀 余偉帆
康壽國小： 張恩菘 劉政誼 徐宇廷 陳宥辰 白振穎 王俊穎 黎明翰 朱峻廷
富功國小： 余知彰 羅奕喬 鄭光佑 蕭子閔 劉庭睿 李承修 林博揚 李翊誠

小女桌球

單打： (本項共 13 人報名)
梁馨(千秋) 林芳祺(北投) 高睫茹(北投) 廖子瑋(平和) 林欣怡(名崗) 石家蓁(竹山) 張紋馨(竹山)
張華瑄(南光) 桂語彤(南光) 黃恩新(國姓) 林姿廷(康壽) 林郁芯(富功) 洪子茜(富功)

雙打1： (本項共 7 隊報名)
陳祈廷(北投) 陳亭言(北投) 簡言芳(平和) 蔡佳恩(平和) 陳峪稜(名崗) 鄭名倫(名崗) 蘭芷綾(南光)
張喬恩(南光) 張馨予(國姓) 張以昕(國姓) 蘇子涵(康壽) 鄒惟安(康壽) 范雅茵(富功) 李翊綾(富功)

雙打2： (本項共 2 隊報名)
蘇余軒(國姓) 陳宣妤(國姓) 林瑀彤(富功) 張倍飴(富功)

混雙1：
王美又(北投) 廖真(平和) 陳睿瑜(名崗) 王靜涵(國姓) 侯貴鳳(康壽) 李卉慈(富功)

混雙2：
邱愷芸(平和) 陳芷妤(國姓) 吳彥臻(康壽) 張婷貞(富功)

團體： (本項共 6 隊報名)
北投國小： 王美又 林芳祺 陳祈廷 陳亭言 高睫茹
平和國小： 廖子瑋 簡言芳 蔡佳恩 廖真 邱愷芸 賴玟彤
南光國小： 張華瑄 桂語彤 蘭芷綾 張喬恩 傅羽白 劉芸珊 劉芷希
國姓國小： 陳芷妤 王靜涵 蘇余軒 張馨予 張以昕 黃恩新 陳宣妤
康壽國小： 林姿廷 蘇子涵 鄒惟安 侯貴鳳 吳彥臻
富功國小： 林郁芯 洪子茜 范雅茵 李翊綾 林瑀彤 張倍飴 李卉慈 張婷貞

南投縣103年中小學聯合體育競賽桌球賽程表

比賽日期：1月21日起
比賽時間：早上8：30起

高中男子單打

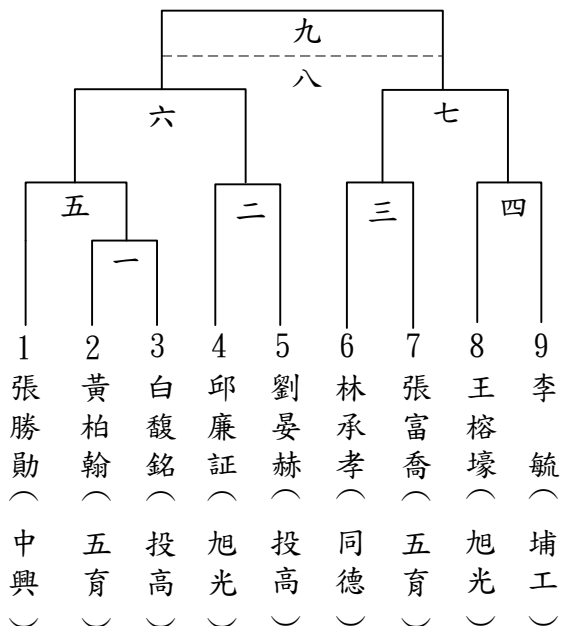

高中男子團體

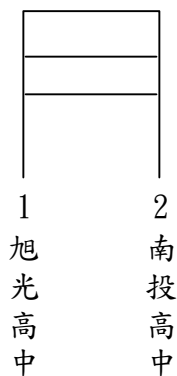

高中混合雙打

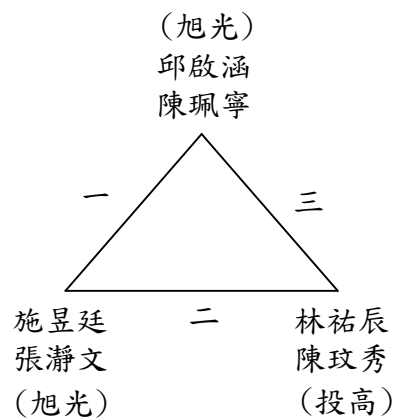

高中男子雙打

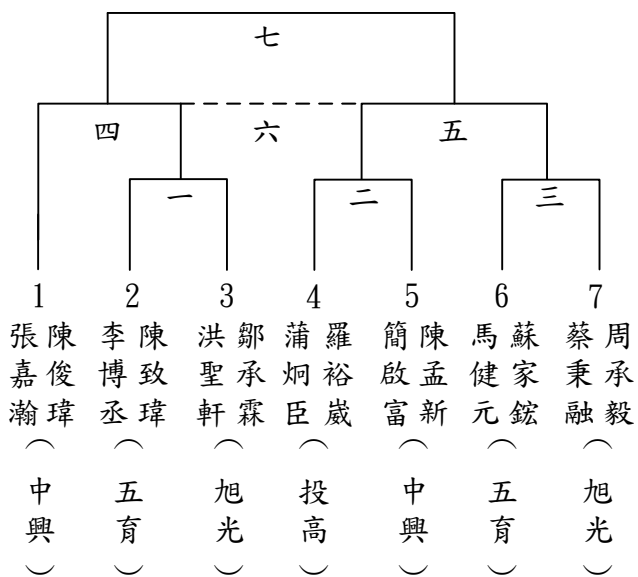

高中女子單打

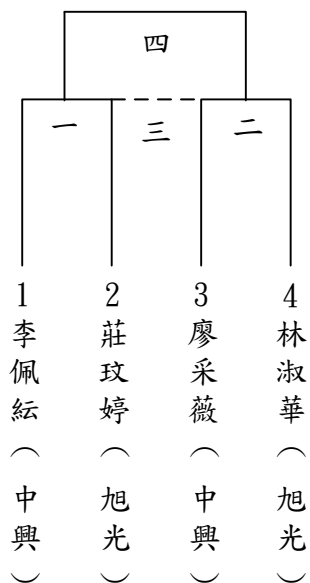

高中女子雙打

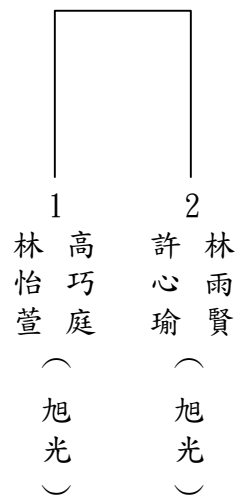

南投縣103年中小學聯合體育競賽桌球賽程表

比賽日期：1月21日起
比賽時間：早上8：30起

國中女子團體

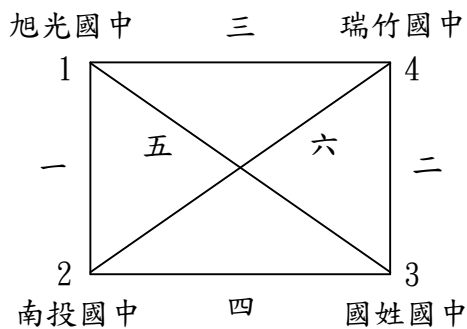

國中女子雙打

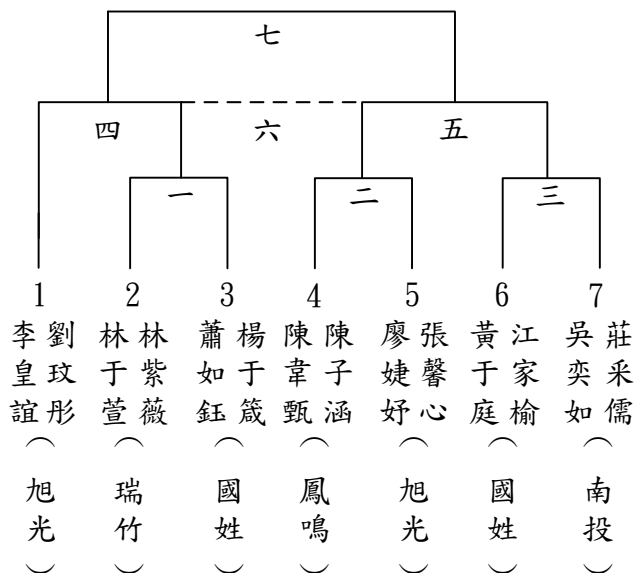

國中混合雙打

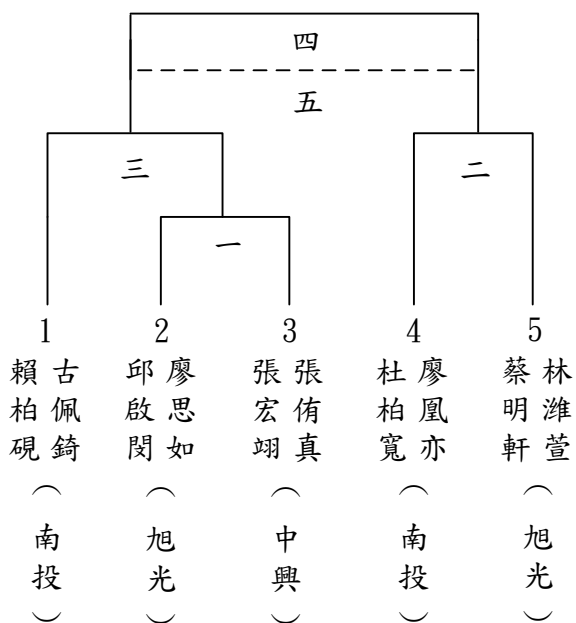

國中女子單打

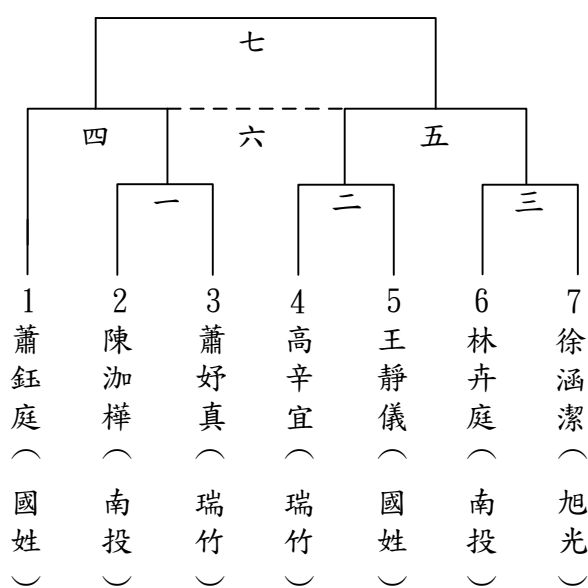

南投縣103年中小學聯合體育競賽桌球賽程表

比賽日期：1月21日起
比賽時間：早上8:30起

國中男子雙打

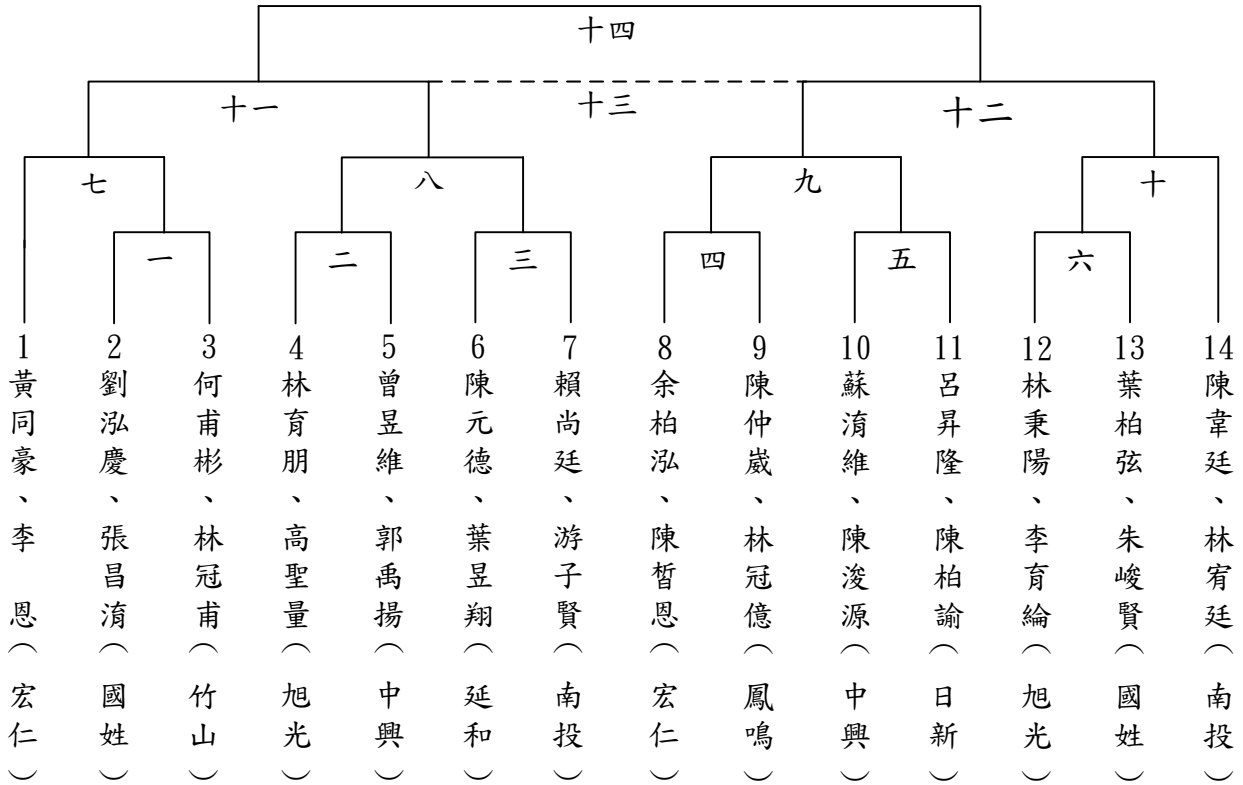

國中男子單打

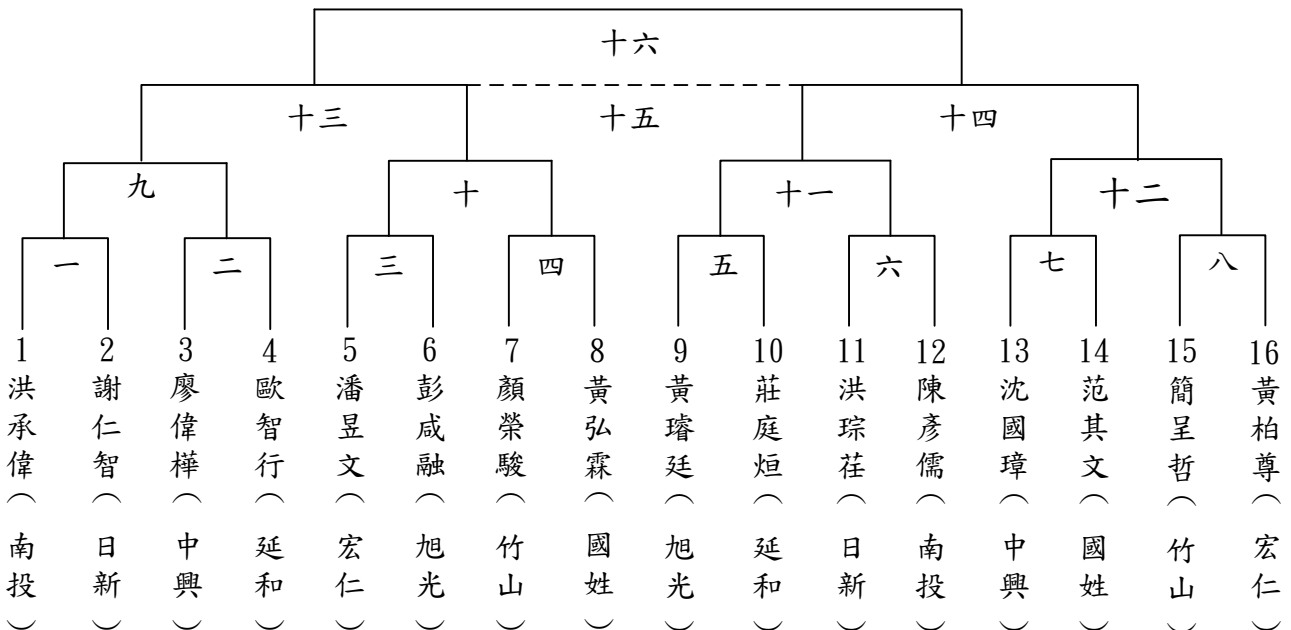

南投縣103年中小學聯合體育競賽桌球賽程表

比賽日期：1月21日起
比賽時間：早上8：30起

國中男子團體

預賽取二名

決賽

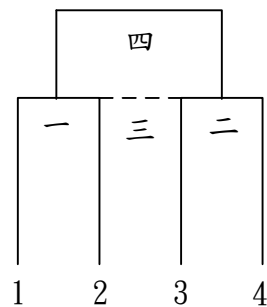
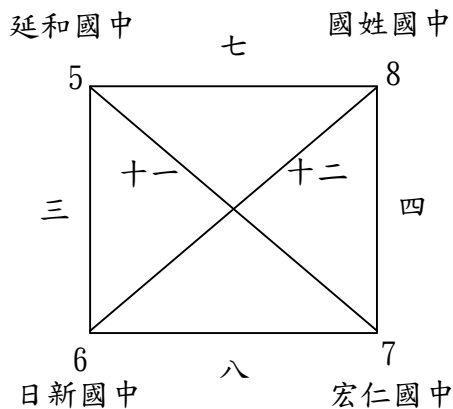
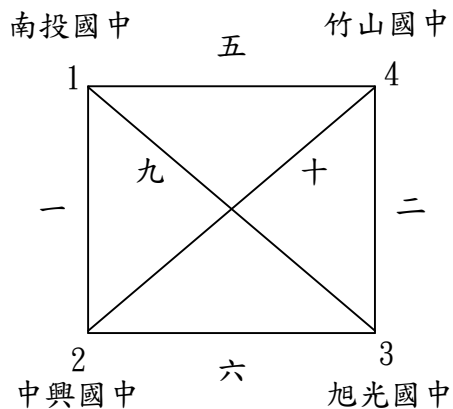

國小女子團體

預賽取二名

決賽

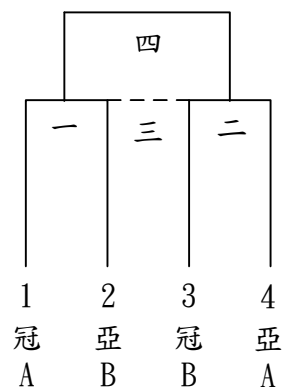
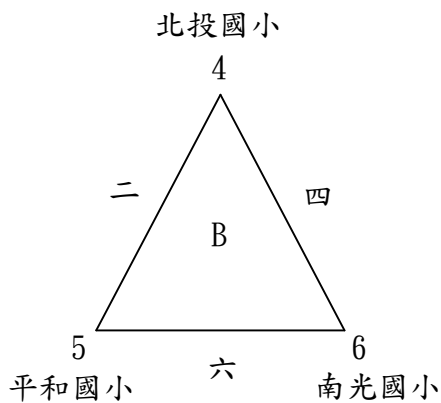
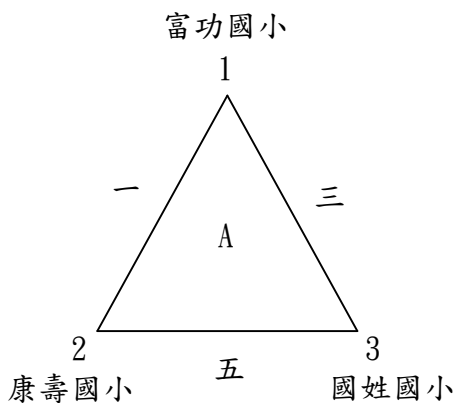

國小男子團體

預賽取二名

決賽

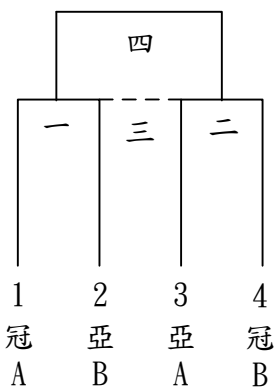
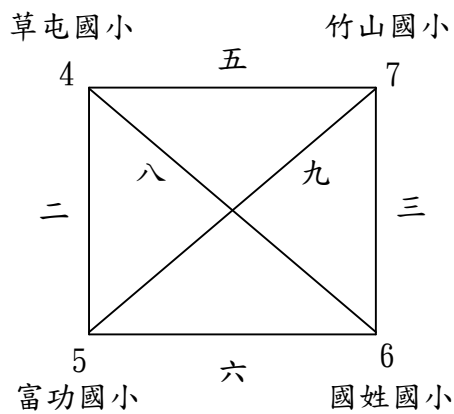
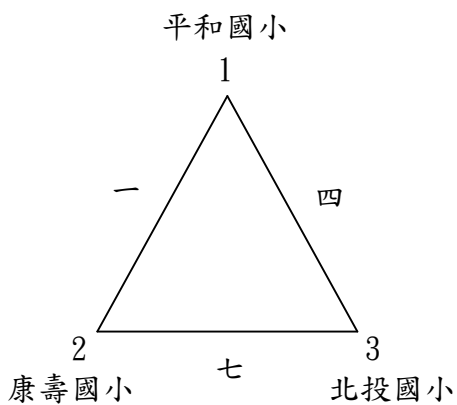

南投縣103年中小學聯合體育競賽桌球賽程表

比賽日期：1月21日起
 比賽時間：早上8：30起

國小混合雙打

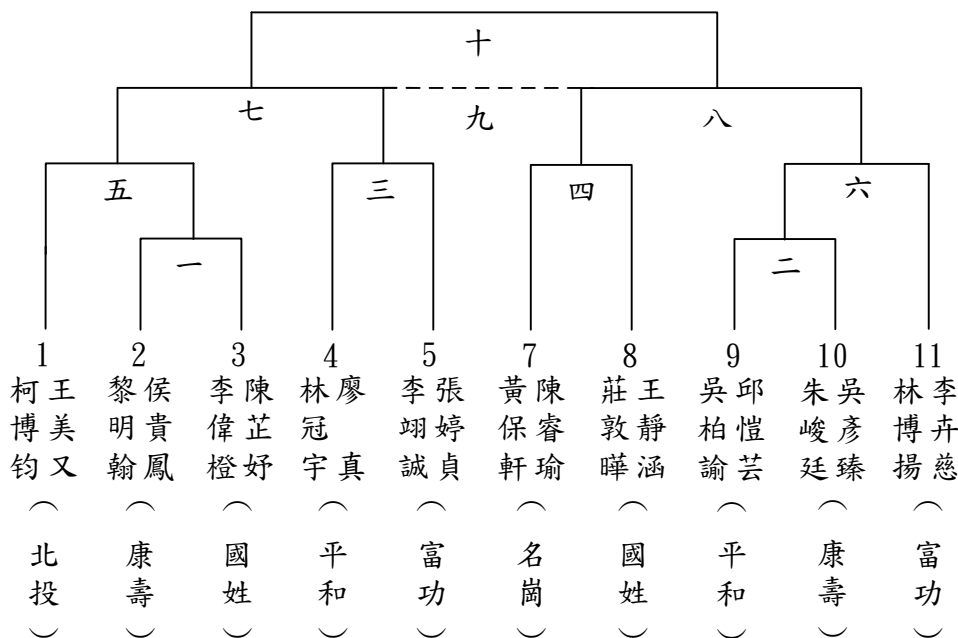

國小女子雙打

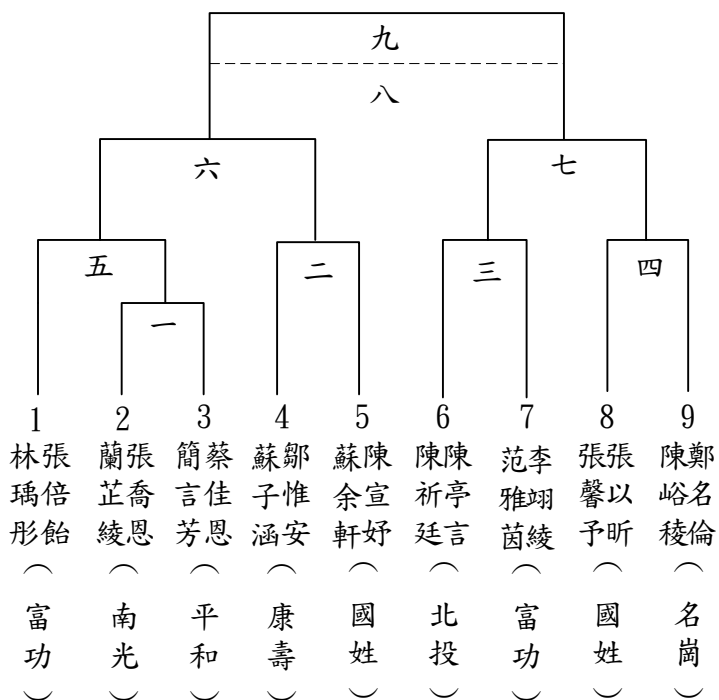

國小女子單打

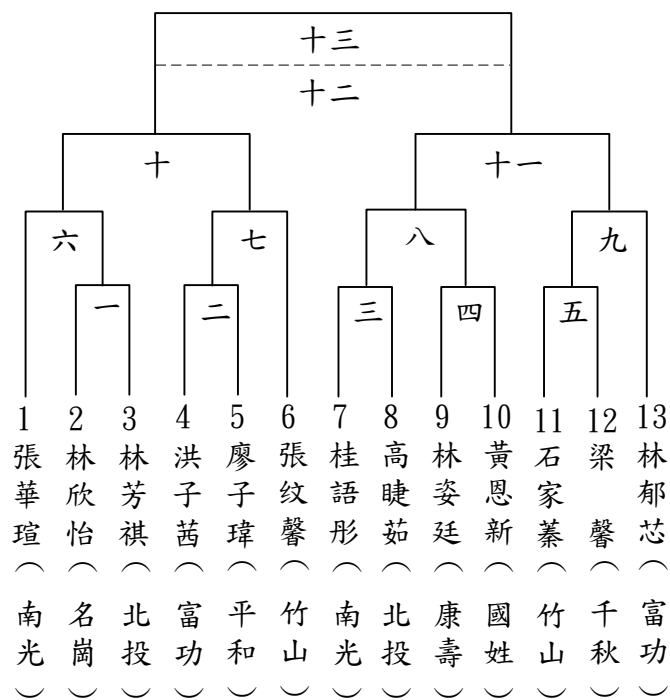

南投縣103年中小學聯合體育競賽桌球賽程表

比賽日期：1月21日起
比賽時間：早上8：30起

國小男子雙打

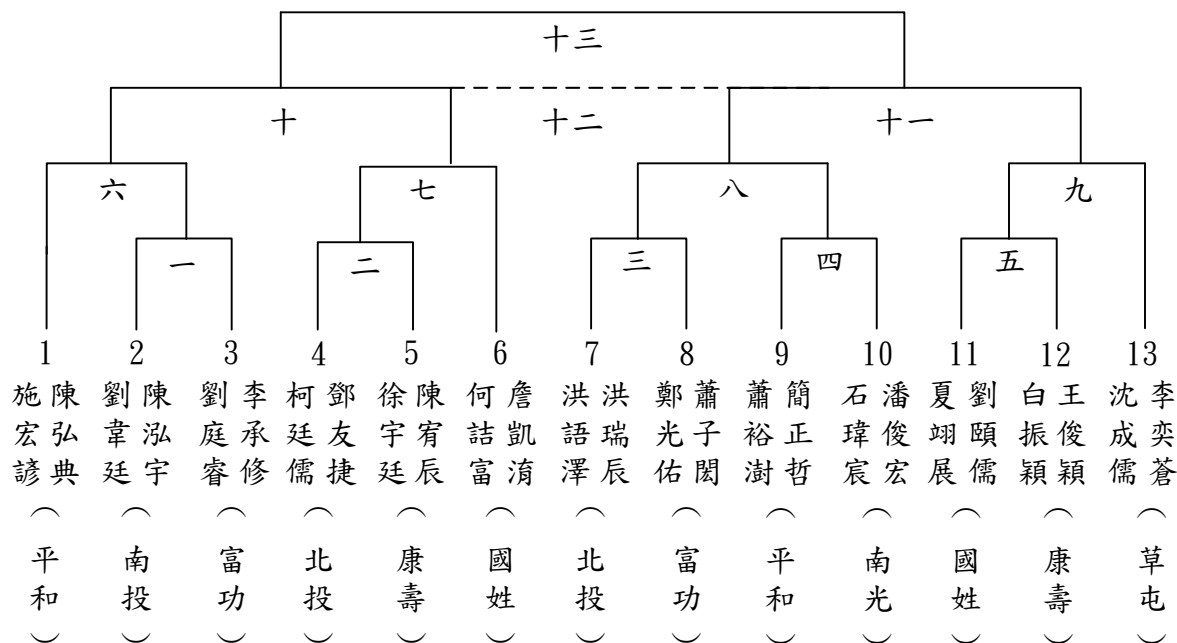

國小男子單打

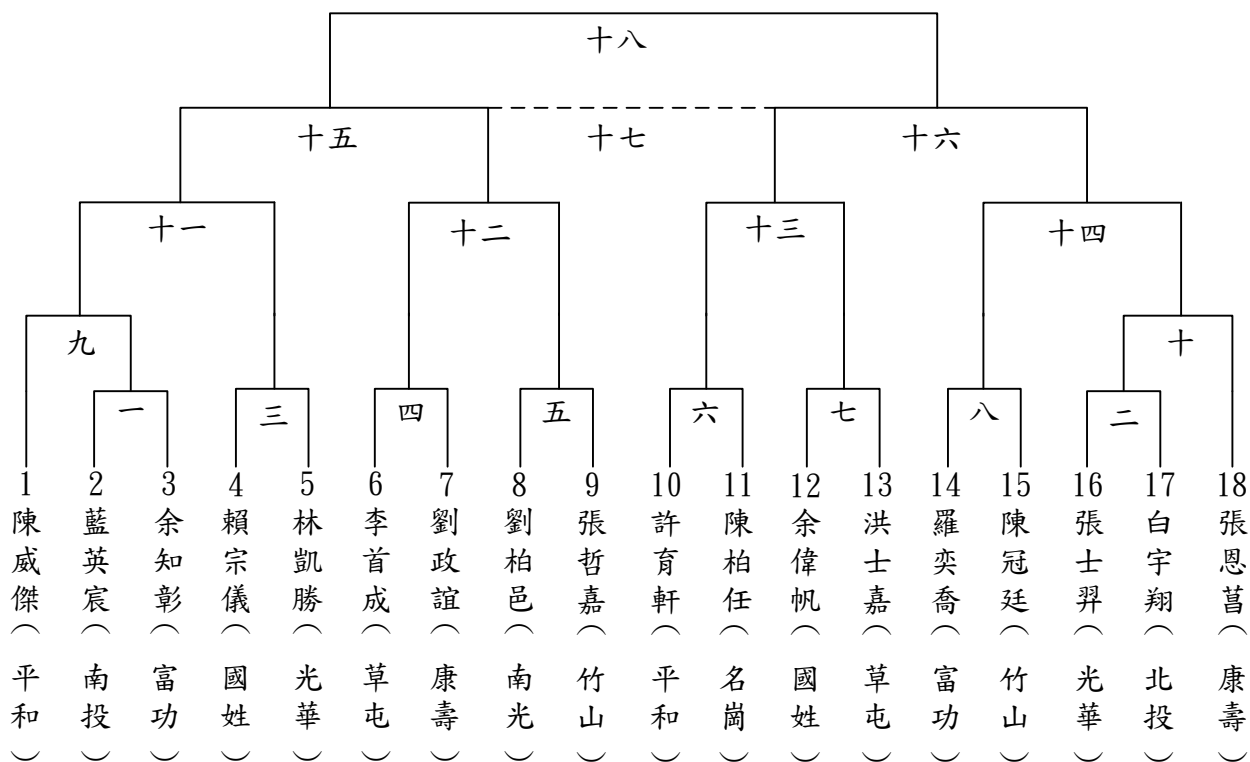

南投縣 103 年中小學聯合體育競賽羽球競賽規程

一、比賽日期：民國 103 年 1 月 21 日起 3 天。

二、比賽地點：國立竹山高中。

三、比賽組別：高男、高女、國男、國女、小男、小女。

(一) 團體項目：男子、女子團體 (二) 個人項目：男子單打、雙打；女子單打、雙打

四、參加辦法：

(一) 學籍及年齡規定：須符合競賽總則第六條相關規定。

(二) 註冊人數：1. 每隊註冊以六人為限。

2. 團體項目：每單位最多僅能參加一個男子項目及一個女子項目。

3. 個人賽：每單位最多派 3 名 (組) 選手參加男子單打、女子單打、男子雙打、女子雙打；個人項目每人限報一項。

五、註冊：依據競賽總則第十一條規定辦理。

六、比賽辦法：

(一) 比賽規則：比賽採用國際羽總公佈的最新規則和章程。

(二) 比賽制度：

1. 團體賽採雙敗淘汰賽或循環賽。

2. 團體賽 (男、女) 採三場二勝制，出場順序為單、雙、單 (不得兼點)。

(三) 比賽規定：

1. 未經裁判允許，不得換球。

2. 每場比賽前的練球不得超過三分鐘。

3. 比賽日程抽籤後，不得請求更改。

4. 參賽選手逾比賽時間五分鐘不出場者，以棄權論 (以球場掛鐘為準)。

5. 每隊出場名單不能有輪空情事，否則輪空該組及以下各組均以零分計算。

6. 同隊選手必須穿著同一顏色，款式整齊的服裝，教練間也必須一致，但款式可有別於選手。

7. 所有球衣背面應有明顯的顏色的號碼；裝飾物品、珠寶、手機等均不許在比賽中配戴。

七、場地器材設備：依據競賽總則第十條規定辦理。

八、申訴：依據競賽總則第十二條規定辦理。

九、獎勵：依據競賽總則第九條規定辦理。

羽球報名表：

組別	<input type="checkbox"/> 男子團體 (高中、國中、國小) <input type="checkbox"/> 女子團體 (高中、國中、國小) <input type="checkbox"/> 男子雙打 <input type="checkbox"/> 女子雙打 <input type="checkbox"/> 男子單打 <input type="checkbox"/> 女子雙打					
單位名稱				聯絡人		
通訊				電話		
地址				手機		
領隊			管理			教練
球員	姓名	性別	生日	身分證字號		
隊長						
隊員						
隊員						
隊員						
隊員						
隊員						

南投縣 103 年中小學聯合體育競賽羽球裁判及工作人員名單

審判委員：朱金雄 張瑞興 徐信三 洪一平 朱向鎬

裁判長：廖哲修

裁判：楊家豪 邱國峰 潘麗雅 阮玉鵬 廖瑩俐 何嘉珍 張瑞洋 劉有財 張福全 莊國賓
陳瑞麟 陳雯華 陳治國 吳元郎 黃宏銘 陳俊瀛 程上銘 洪進隆 黃飛台 王仁忠
吳綉美 余粟圭 桂文林 吳綉祝 葉哲奇 黃瑞昌 徐文義 余忠誠 張筱婷 簡貴合
張倫耀 葉思妮 何昌憲 林沐諺

南投縣103年中小學聯合體育競賽羽球比賽名單

高男羽球

單打：	(本項共 9 人報名)					
劉家瑋(五高)	姜凱文(竹高)	江振維(竹高)	鄧崇甫(竹高)	蔡孟翰(投高)	林洺宏(投高)	陳海翔(普台)
謝欣翰(普台)	林雍捷(普台)					
雙打1：	(本項共 3 隊報名)					
顏士傑(弘明)	張敦理(弘明)	陳建宇(竹高)	林宗佑(竹高)	陳海翔(普台)	謝欣翰(普台)	
雙打2：	(本項共 3 隊報名)					
張傑泰(弘明)	江致遠(弘明)	徐百賢(竹高)	林康庭(竹高)	魏宏旭(普台)	謝欣瀚(普台)	
雙打3：	(本項共 2 隊報名)					
江秉駿(竹高)	林禹丞(竹高)	李權佑(普台)	蘇昱睿(普台)			
團體：	(本項共 3 隊報名)					
竹山高中：	江振維	鄧崇甫	陳建宇	林宗佑	徐百賢	林康庭
草屯商工：	沈政富	李建儒	張家維	吳孟哲		
普台高中：	陳海翔	謝欣翰	林雍捷	魏宏旭		

高女羽球

單打：	(本項共 6 人報名)					
陳品禎(五高)	孫鈺婷(竹高)	曾穎榆(竹高)	張立婕(普台)	戴芷芸(普台)	蔡旻珊(普台)	
雙打1：	(本項共 3 隊報名)					
許方瑄(五高)	簡瑋逸(五高)	林羿汝(竹高)	莊喻閔(竹高)	戴芷芸(普台)	蔡旻珊(普台)	
雙打2：	(本項共 1 隊報名)					
許中衍(五高)	宮婉軒(五高)					
團體：	(本項共 1 隊報名)					
竹山高中：	林羿汝	莊喻閔	孫鈺婷	曾穎榆		

國男羽球

單打：	(本項共 11 人報名)						
劉仁傑(北山)	朱振郡(北山)	徐家祥(北山)	林凡(旭光)	曾昱倫(旭光)	吳丞恩(延和)	張瀾升(延和)	
馮鏡智(普台)	李承勳(普台)	劉庭瑋(普台)	紀凱元(營北)				
雙打1：	(本項共 8 隊報名)						
陳伯勳(中興)	曾偉祥(中興)	任奕超(北山)	王尚仁(北山)	周信元(旭光)	何競軒(旭光)	陳呈錡(延和)	
吳俊儒(延和)	蕭文宣(南崗)	張凱綺(南崗)	潘俊翰(埔里)	洪崇博(草屯)	李岳霖(草屯)	馮鏡智(普台)	
李承勳(普台)							
雙打2：	(本項共 7 隊報名)						
黃加豪(中興)	簡國翰(中興)	李東桂(北山)	吳睿剛(北山)	曾昱仁(旭光)	郭旻軒(旭光)	鄭俊誠(延和)	
黃致程(延和)	潘程唯(埔里)	何宗翰(草屯)	林岳鴻(草屯)	劉庭瑋(普台)	姜宇杭(普台)		
雙打3：	(本項共 3 隊報名)						
彭國修(北山)	盧煒庭(北山)	魏翊丞(草屯)	侯佑霖(草屯)	連翌洲(普台)	徐敏恆(普台)		
團體：	(本項共 5 隊報名)						
中興國中：	陳伯勳	曾偉祥	黃加豪	簡國翰			
北山國中：	任奕超	劉仁傑	李東桂	王尚仁	朱振郡	吳睿剛	
旭光國中部：	林凡	曾昱倫	周信元	何競軒	曾昱仁	郭旻軒	
延和國中：	陳呈錡	吳俊儒	鄭俊誠	黃致程	吳丞恩	張瀾升	
草屯國中：	洪崇博	何宗翰	林岳鴻	魏翊丞	侯佑霖	黃俊憲	

國女羽球

單打：	(本項共 8 人報名)						
沈芷瑜(日新)	王鈺雯(北山)	范奕真(延和)	廖品宇(延和)	楊桂蓮(南崗)	周妍綺(南崗)	謝宜庭(草屯)	
郭紀辰(普台)							
雙打1：	(本項共 3 隊報名)						
謝佳旻(中興)	曾靖婷(中興)	邱怡萍(日新)	李念芷(日新)	陳芝晴(延和)	林佳穎(延和)		
雙打2：	(本項共 3 隊報名)						
陳佩琪(中興)	楊喻勻(中興)	林佩靚(日新)	羅珮綺(日新)	陳亭婕(延和)	吳慧瑜(延和)		
團體：	(本項共 3 隊報名)						
中興國中：	陳佩琪	楊喻勻	謝佳旻	曾靖婷			
日新國中：	沈芷瑜	邱怡萍	李念芷	林佩靚	羅珮綺		
延和國中：	范奕真	陳芝晴	林佳穎	陳亭婕	吳慧瑜	廖品宇	

小男羽球

單打：

(本項共 18 人報名)

郭宸豪(平和) 吳家誠(平和) 張斌全(平和) 林子恩(竹山) 陳躍仁(竹山) 朱崑毓(前山) 張政偉(南投)
鄧宇傑(南投) 謝宇豪(南投) 薛晉賢(南投) 陳皓楷(南投) 曾柏軒(南投) 鄭楷(埔里) 陳奕安(埔里)
林山(富功) 林欣愷(富功) 蔡向鈞(敦和) 許弘穎(敦和)

雙打1：

(本項共 7 隊報名)

張彥勝(平和) 林岑修(平和) 林嘉笙(竹山) 廖柏宇(竹山) 歐智勤(前山) 陳冠億(前山) 張政偉(南投)
鄧宇傑(南投) 鄭暉(埔里) 潘昱宏(埔里) 林川(富功) 張家誠(富功) 沈育群(敦和) 李秉恩(敦和)

雙打2：

(本項共 5 隊報名)

白泉洋(平和) 邱聖元(平和) 柯善騰(竹山) 林嘉彥(竹山) 謝宇豪(南投) 薛晉賢(南投) 李昀桓(富功)
吳宗瑋(富功) 古家昇(敦和) 賴柏均(敦和)

雙打3：

(本項共 1 隊報名)

陳皓楷(南投) 曾柏軒(南投)

團體：

(本項共 6 隊報名)

平和國小： 郭宸豪 吳家誠 張彥勝 林岑修 白泉洋 邱聖元
竹山國小： 林子恩 陳躍仁 林嘉笙 廖柏宇 柯善騰 林嘉彥
南投國小： 張政偉 鄧宇傑 謝宇豪 薛晉賢 陳皓楷 曾柏軒
埔里國小： 鄭暉 陳旻鈺 蔡松翰 鄭楷
富功國小： 林山 林欣愷 林川 張家誠 李昀桓 吳宗瑋
敦和國小： 蔡向鈞 許弘穎 沈育群 李秉恩 古家昇 賴柏均

小女羽球

單打：

(本項共 8 人報名)

張雅欣(平和) 張芳慈(平和) 朱芸萱(竹山) 林芃萱(竹山) 李宇羚(富功) 李佳軒(富功) 林佑儒(敦和)
林育丞(敦和)

雙打1：

(本項共 3 隊報名)

范瑩萱(竹山) 蔡佳妤(竹山) 周昕鈺(富功) 游采錚(富功) 許乃文(敦和) 林潔婕(敦和)

雙打2：

(本項共 3 隊報名)

游晨妤(竹山) 楊璐滢(竹山) 賴珍苓(富功) 黃郁珊(富功) 陳思妤(敦和) 江羽棠(敦和)

團體：

(本項共 3 隊報名)

竹山國小： 范瑩萱 蔡佳妤 朱芸萱 林芃萱 游晨妤 楊璐滢
富功國小： 李宇羚 李佳軒 周昕鈺 游采錚 賴珍苓 黃郁珊
敦和國小： 林佑儒 林育丞 許乃文 林潔婕 陳思妤 江羽棠

南投縣103年中小學聯合體育競賽羽球賽程表

國小男生單打 1月22日上午8：30分起

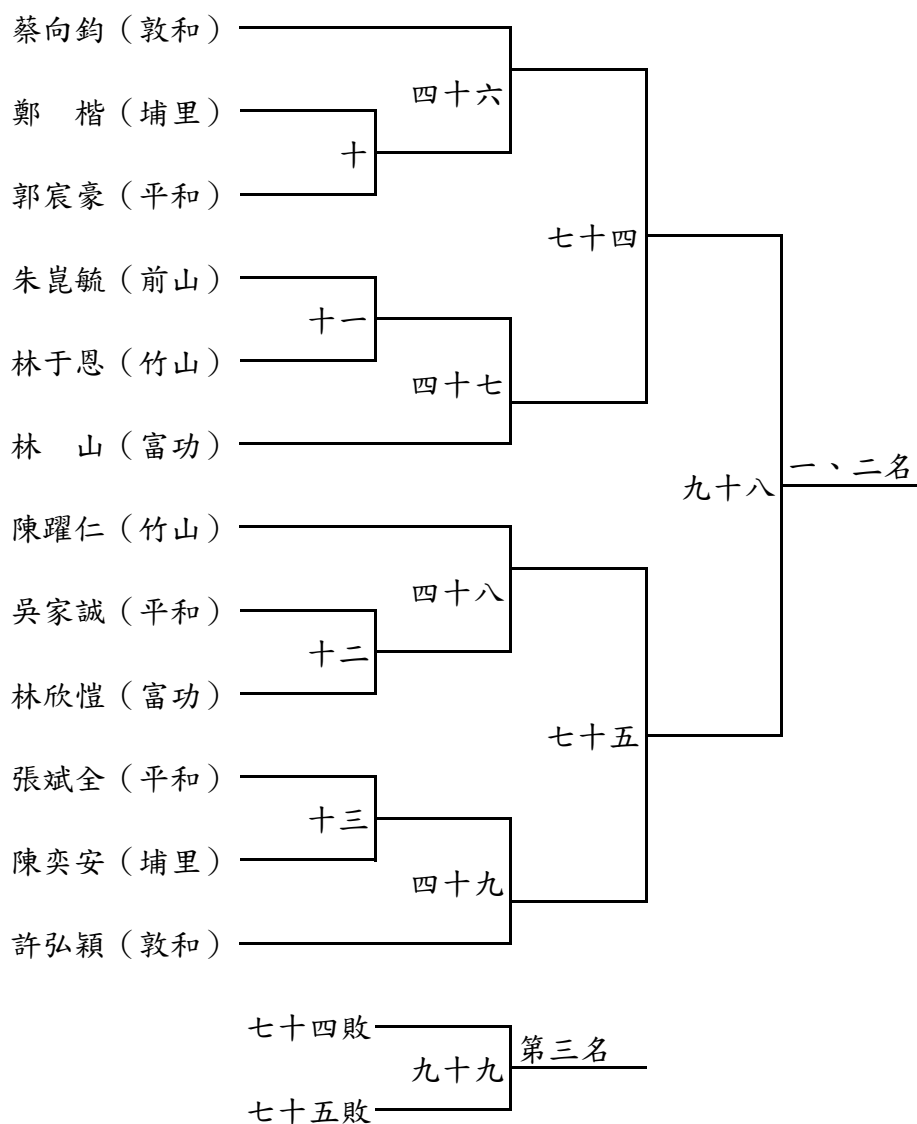

南投縣103年中小學聯合體育競賽羽球賽程表

國小男生雙打 1月22日上午8：30分起

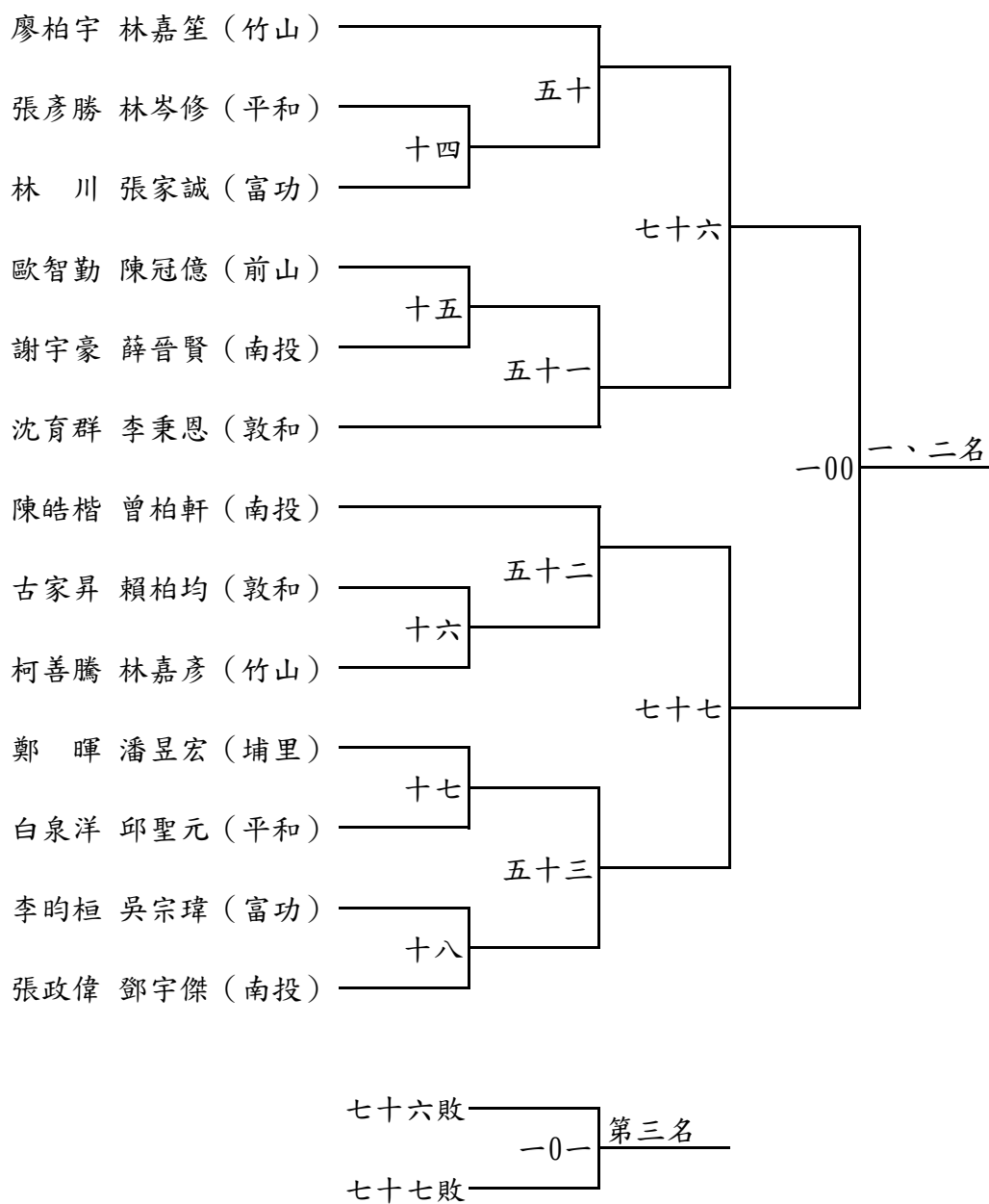

南投縣103年中小學聯合體育競賽羽球賽程表

國小女生單打 1月22日上午8：30分起

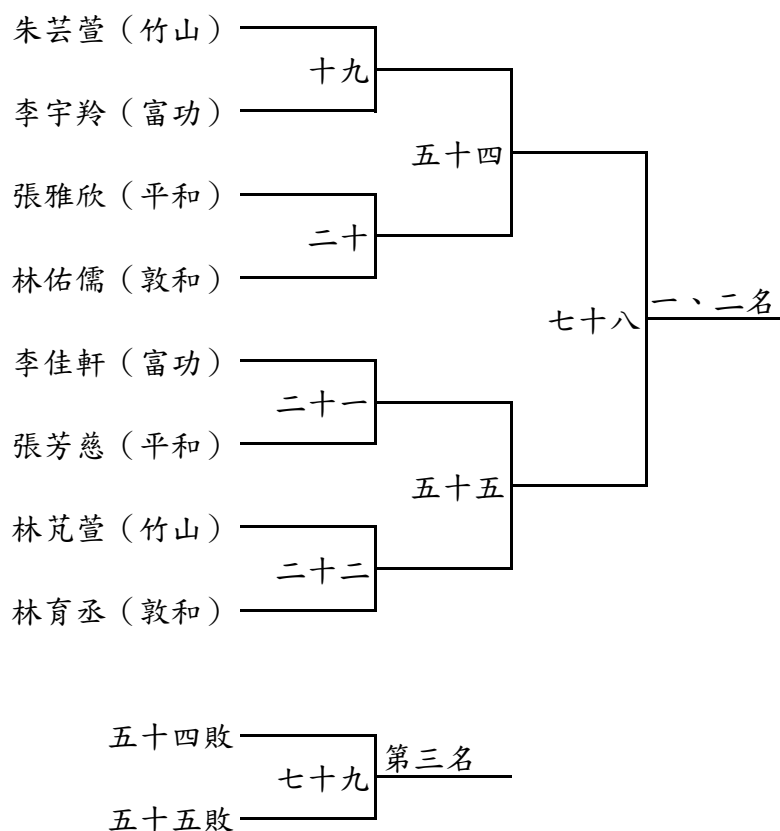

國小女生雙打 1月22日上午8：30分起

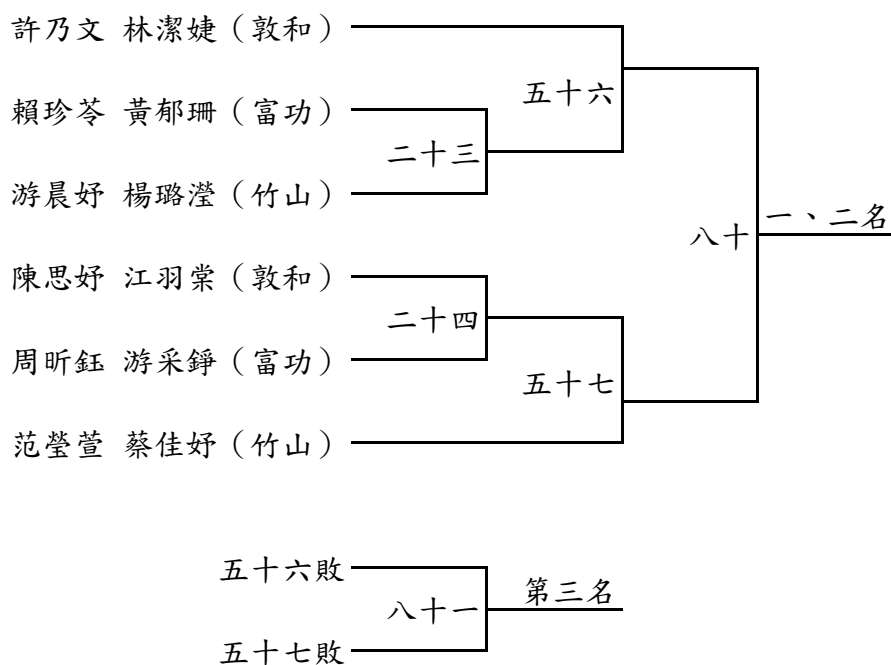

南投縣103年中小學聯合體育競賽羽球賽程表

國中男生雙打

1月22日上午8：30分起

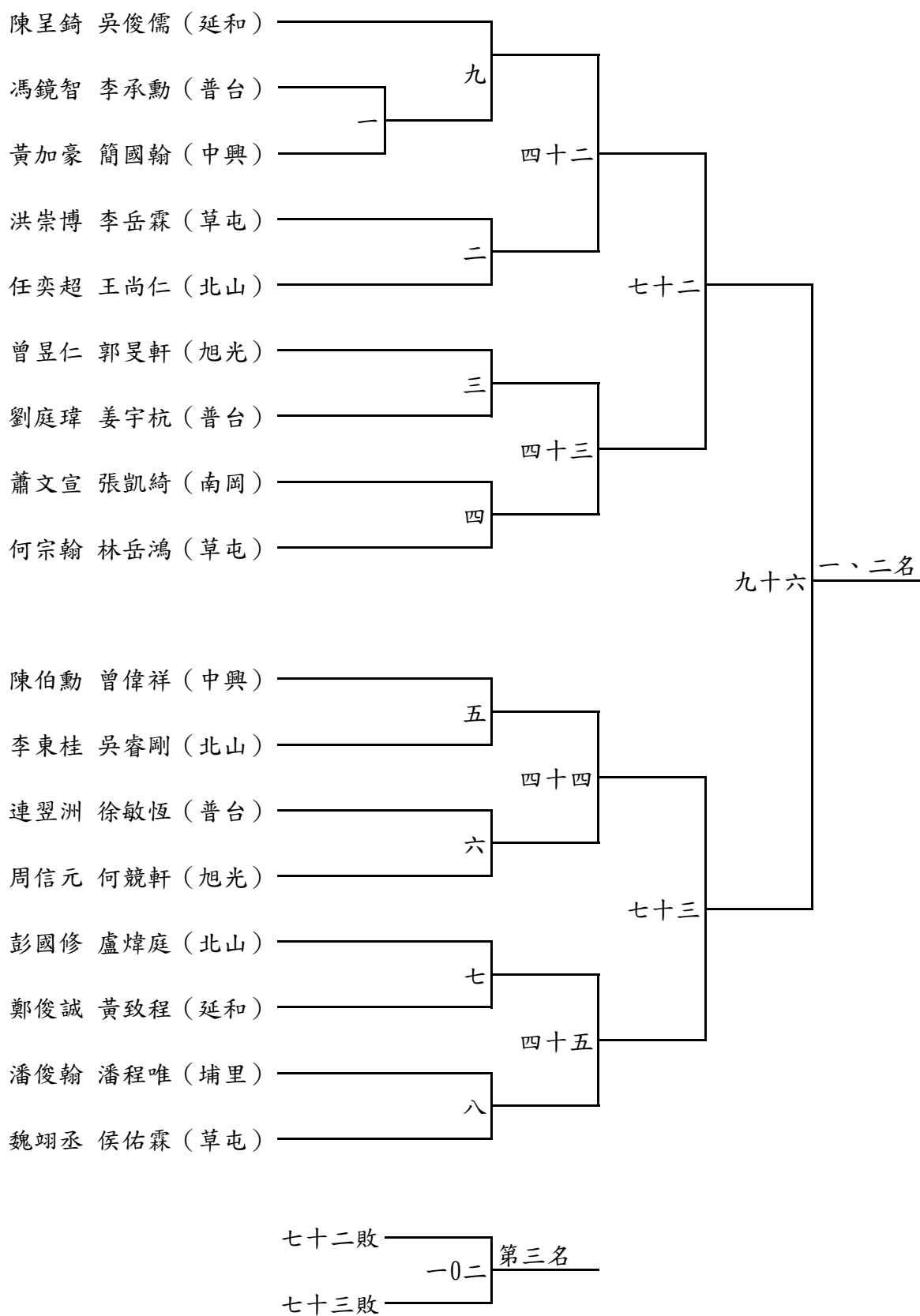

南投縣103年中小學聯合體育競賽羽球賽程表

國中女生單打 1月22日上午8：30分起

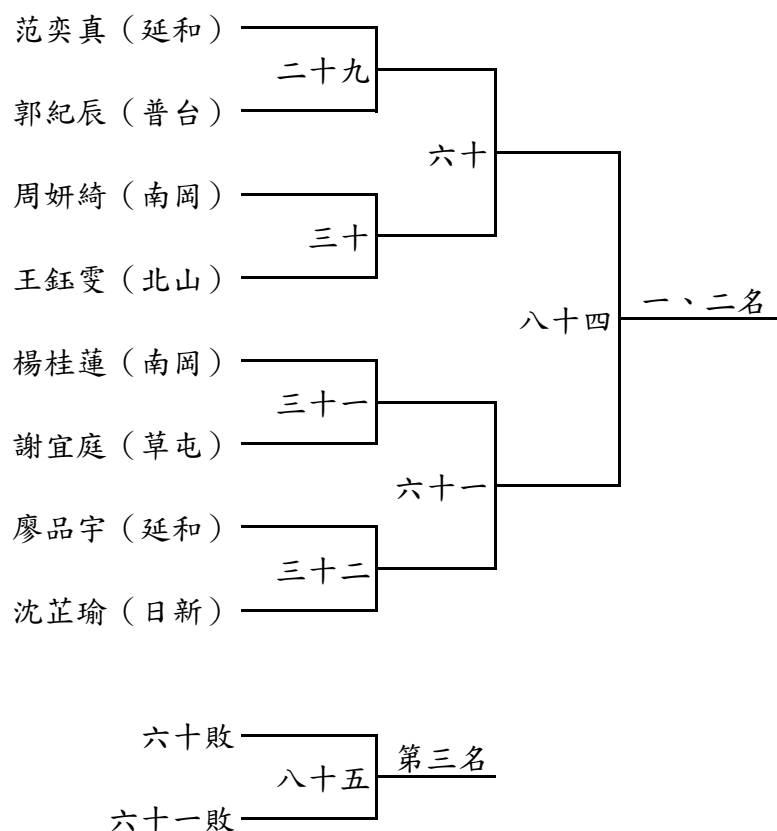

國中女生雙打 1月22日上午8：30分起

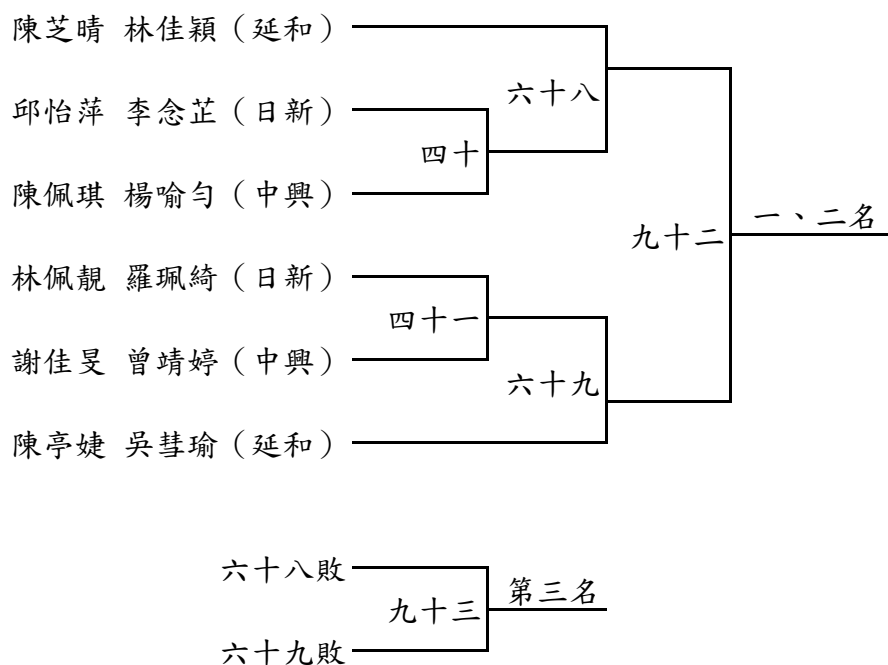

南投縣103年中小學聯合體育競賽羽球賽程表

國中男生單打

1月22日上午8：30分起

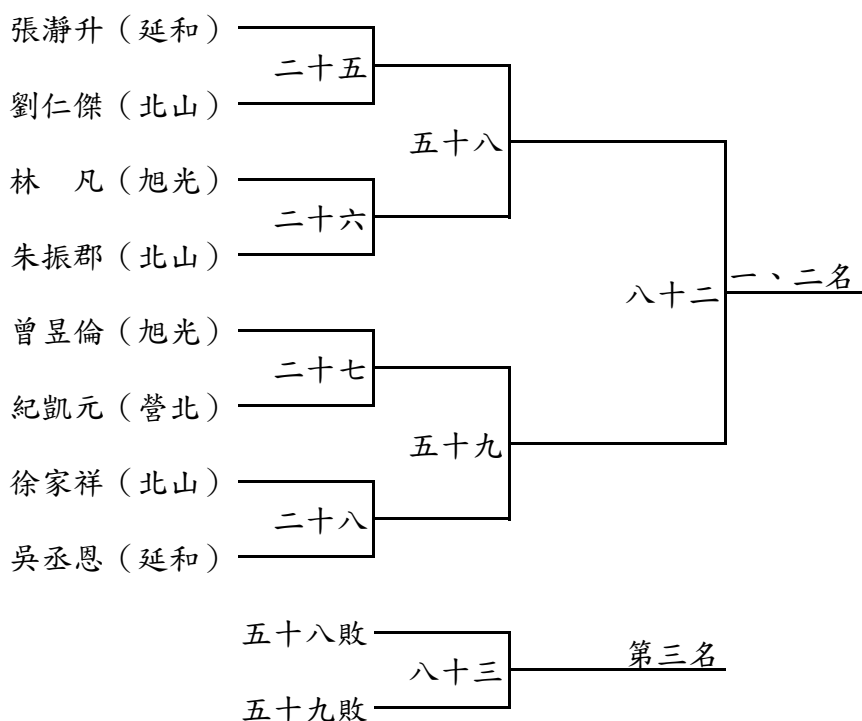

高中女生單打

1月22日上午8：30分起

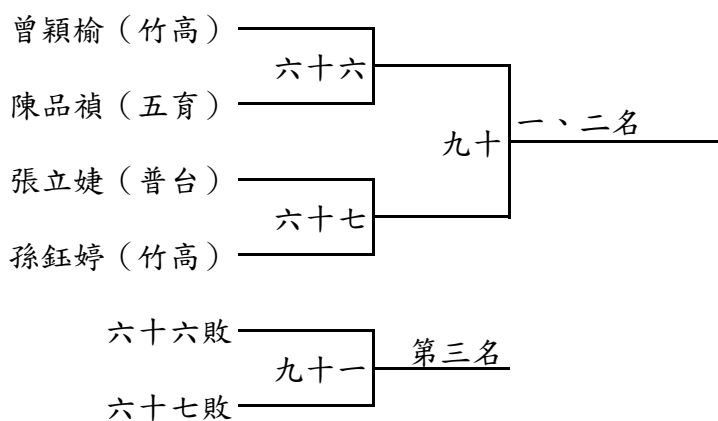

高中女生雙打

1月22日上午8：30分起

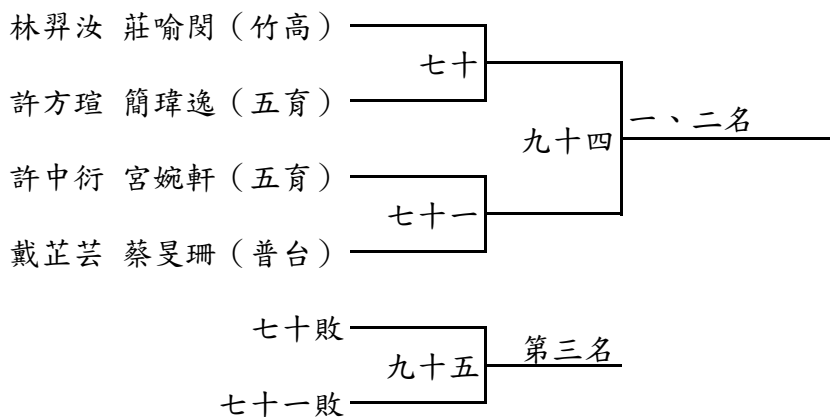

南投縣103年中小學聯合體育競賽羽球賽程表

高中男生單打

1月22日上午8：30分起

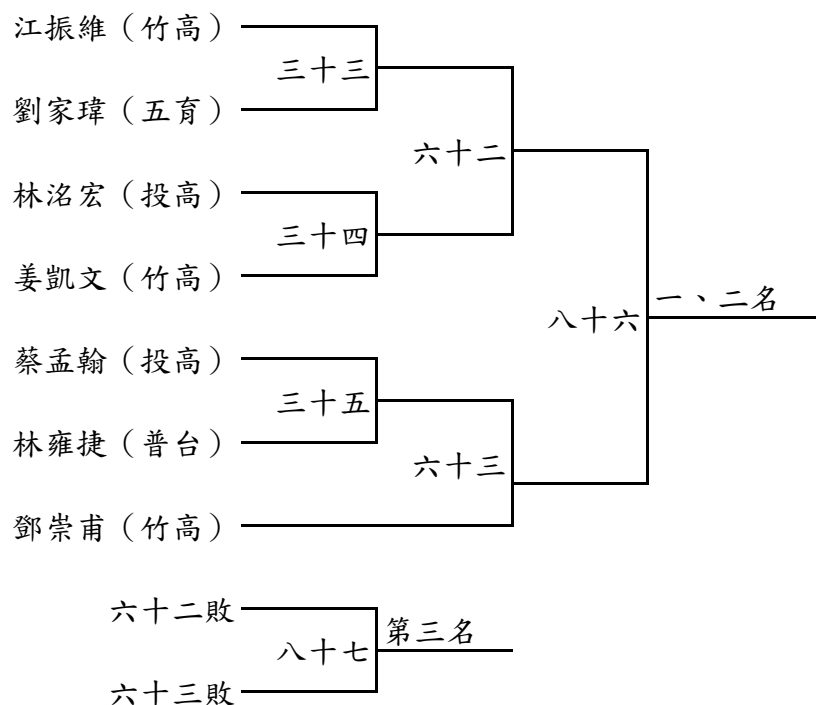

高中男生雙打

1月22日上午8：30分起

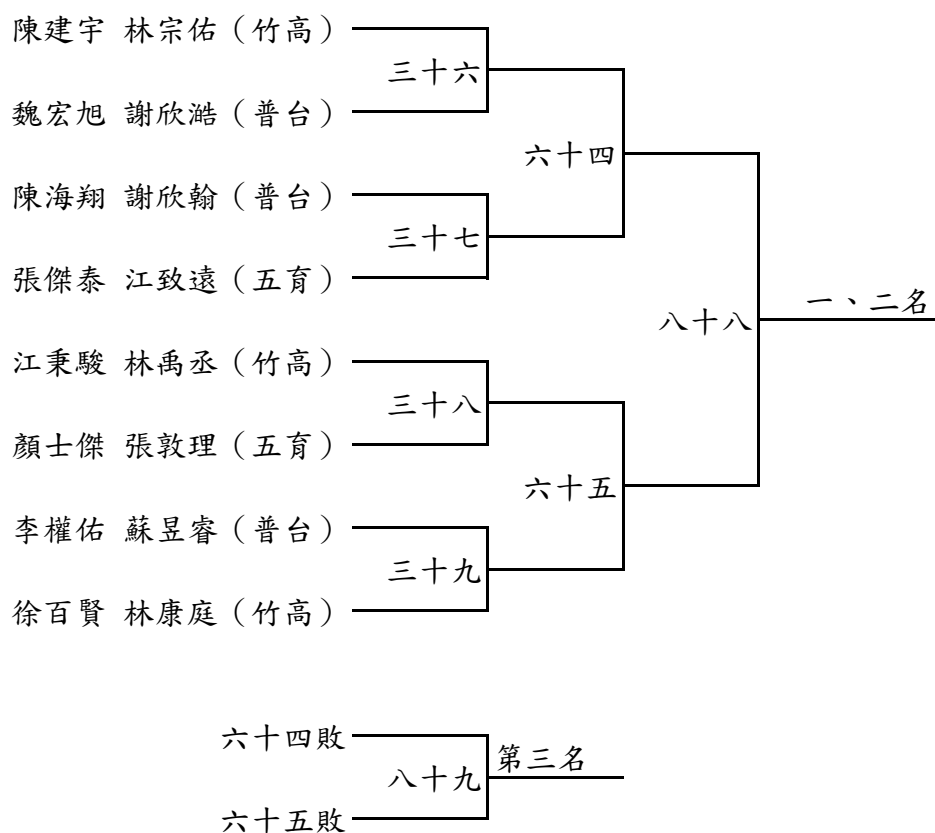

南投縣103年中小學聯合體育競賽羽球賽程表

國小男生團體 1月21日上午8：30分起

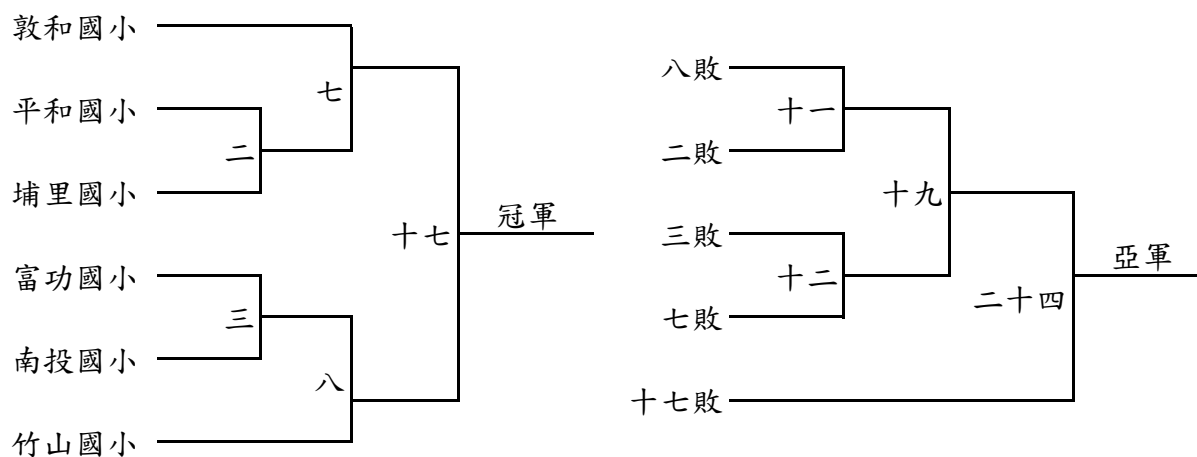

國小女生團體 1月21日上午8：30分起

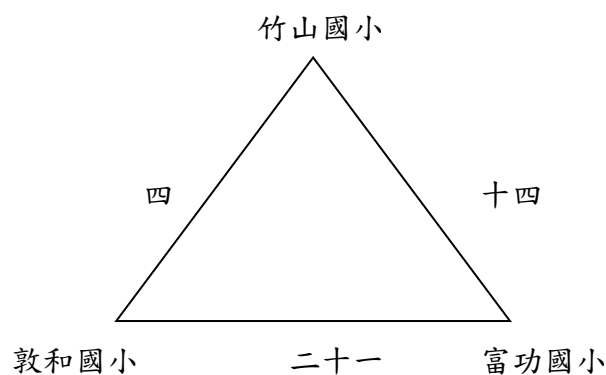

國中女生團體 1月21日上午8：30分起

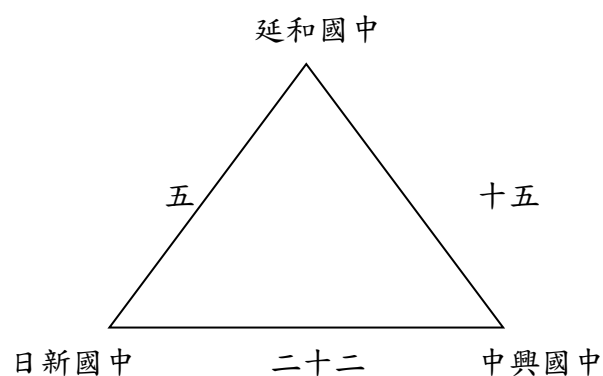

南投縣103年中小學聯合體育競賽羽球賽程表

國中男生團體 1月21日上午8:30分起

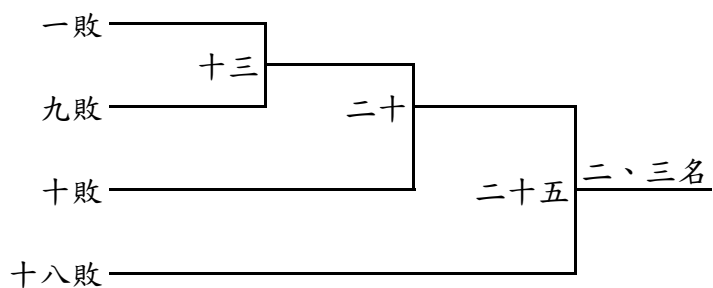
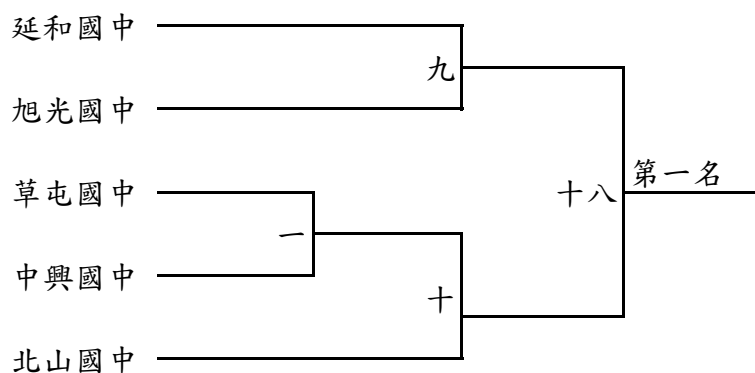

高中男生團體 1月21日上午8:30分起

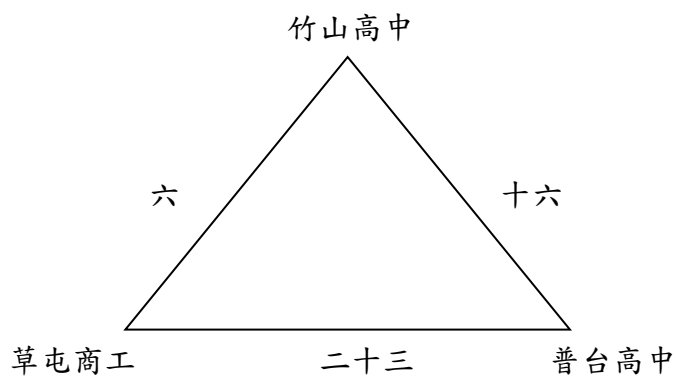

南投縣 103 年中小學聯合體育競賽空手道競賽規程

一、比賽日期：民國 103 年 1 月 28 日起一天。

二、比賽地點：旭光高中。

三、比賽組別：

(一) 個人對打：高男組、高女組、國男組、國女組、小男組(不分量級)、小女組(不分量級)。

(二) 個人型：高男組、高女組、國男組、國女組、小男組、小女組。

個人對打體重分級表：

量級組別	第一量級	第二量級	第三量級	第四量級	第五量級
國中男子組	52 公斤以下	57 公斤以下	63 公斤以下	70 公斤以下	70.01 公斤以上
高中男子組	55 公斤以下	61 公斤以下	68 公斤以下	76 公斤以下	76.01 公斤以下
國中女子組	47 公斤以下	54 公斤以下	54.01 公斤以上		
高中女子組	48 公斤以下	53 公斤以下	59 公斤以下	59.01 公斤以上	

四、參加辦法：

(一) 學籍及年齡規定：須符合競賽總則第六條相關規定。

(二) 註冊人數：不限。

(四) 參賽資格：已獲得南投縣體育會空手道委員會核發之會員證或中華民國空手道協會準柒級以上證書。

五、註冊：依據競賽總則第十一條規定辦理。

六、比賽辦法：

(一) 比賽規則：採用中華民國空手道協會所定比賽規則及 WKF 世界空手道錦標賽規則實施。

(二) 比賽制度：

1 參賽人數為 2 人時採三戰兩勝制，3 人及 4 人採循環賽，5 人以上(含 5 人)採世界空手道聯盟(WKF)認定之巴西制。

2. 個人型比賽準參級以上可用自由型比賽，準參級以下一律用平安型及鐵騎及自由型比賽。

3. 國小組個人型(基本型由主審抽籤決定前四強均可用自由型)。

(三) 比賽規定：

1. 參加比賽選手所需道衣、護具、頭盔自備外(不得穿著非空手道衣)，其往返旅費及膳食均自理。

2. 報名參加比賽選手應於 103 年 1 月 28 日上午 8:00 分到達比賽場地報到。

3. 經由抽籤決定之賽程，不得提出更改之異議。

4. 比賽場內除當場比賽選手、大會職員(記錄組)外，一律不得進入比賽場地規定範圍內，教練坐在規定位置椅子上。

七、場地器材設備：依據競賽總則第十條規定辦理。

八、申訴：依據競賽總則第十二條規定辦理。

九、獎勵：依據競賽總則第九條規定辦理。

南投縣 103 年中小學聯合體育競賽空手道裁判及工作人員名單

裁判長：曾麗如

裁判：鄧世瑀 曾慧仙 葉湘舫 邱詩婷 羅少婕 王建璘 潘皇均 賴威志 吳子玉 曾筱茜
陳重光 吳宇祥 吳宇晴 廖修偉 黃泰吉 廖德蘭

南投縣103年中小學聯合體育競賽空手道比賽名單

高男甲空手道

個人型：	(本項共 9 人報名)
彭品捷(旭高) 梁煒杰(旭高) 簡佑庭(旭高) 鍾鎔竹(旭高) 賴俊佑(旭高) 吳有宏(旭高) 黃宸緯(旭高) 何名廣(旭高) 劉嘉哲(旭高)	
第一量級55公斤以下個人對打：	(本項共 1 人報名)
彭品捷(旭高)	
第二量級60公斤以下個人對打：	(本項共 4 人報名)
梁煒杰(旭高) 簡佑庭(旭高) 鍾鎔竹(旭高) 余瑞誠(旭高)	
第三量級65公斤以下個人對打：	(本項共 4 人報名)
賴俊佑(旭高) 何名廣(旭高) 劉嘉哲(旭高) 陳濬培(旭高)	
第五量級75公斤以下個人對打：	(本項共 2 人報名)
黃宸緯(旭高) 蔡舜宇(旭高)	
第四量級70公斤以下個人對打：	(本項共 2 人報名)
吳有宏(旭高) 陳智凱(旭高)	

高女甲空手道

個人型：	(本項共 13 人報名)
徐千卉(旭高) 辜鶯惠(旭高) 許瑋寧(旭高) 高玉凡(旭高) 谷妤雙(旭高) 林昱均(旭高) 高湘琳(旭高) 辜翠萍(旭高) 石月忻(旭高) 陳美瑜(旭高) 蔡庭萱(旭高) 劉詩優(旭高) 谷筱霜(旭高)	
第一量級50公斤以下個人對打：	(本項共 3 人報名)
徐千卉(旭高) 辜鶯惠(旭高) 許瑋寧(旭高)	
第二量級55公斤以下個人對打：	(本項共 3 人報名)
高玉凡(旭高) 谷妤雙(旭高) 林昱均(旭高)	
第二量級60公斤以下個人對打：	(本項共 1 人報名)
高湘琳(旭高)	
第三量級60公斤以下個人對打：	(本項共 3 人報名)
辜翠萍(旭高) 石月忻(旭高) 谷筱霜(旭高)	
第四量級60公斤以上個人對打：	(本項共 3 人報名)
陳美瑜(旭高) 蔡庭萱(旭高) 劉詩優(旭高)	

國男甲空手道

個人型：	(本項共 10 人報名)
石政中(旭光) 梁煒賢(旭光) 吳興明(旭光) 周子堯(旭光) 高偉志(旭光) 黃俊賢(旭光) 林育群(旭光) 高旭(旭光) 洪柏均(旭光) 葉志良(國姓)	
第一量級50公斤以下個人對打：	(本項共 4 人報名)
石政中(旭光) 梁煒賢(旭光) 吳興明(旭光) 周子堯(旭光)	
第二量級55公斤以下個人對打：	(本項共 3 人報名)
高偉志(旭光) 黃俊賢(旭光) 林育群(旭光)	
第三量級60公斤以下個人對打：	(本項共 1 人報名)
高旭(旭光)	
第五量級70公斤以下個人對打：	(本項共 1 人報名)
葉志良(國姓)	
第六量級70公斤以上個人對打：	(本項共 1 人報名)
吳伯耕(國姓)	
第四量級65公斤以下個人對打：	(本項共 1 人報名)
洪柏均(旭光)	

國女甲空手道

個人型：	(本項共 13 人報名)
葉田麗(旭光) 黃碧美(旭光) 陳蜜亞(旭光) 吳子鳳(旭光) 柯家雯(旭光) 石靜香(旭光) 陳喜子(旭光) 谷筑軒(旭光) 黃瑞羚(旭光) 周婕妤(旭光) 洪鳳品(旭光) 張婷(旭光) 吳子蓮(國姓)	
第一量級45公斤以下個人對打：	(本項共 5 人報名)
葉田麗(旭光) 黃碧美(旭光) 陳蜜亞(旭光) 吳子鳳(旭光) 吳子蓮(國姓)	
第二量級50公斤以下個人對打：	(本項共 4 人報名)
柯家雯(旭光) 石靜香(旭光) 陳喜子(旭光) 谷筑軒(旭光)	
第三量級55公斤以下個人對打：	(本項共 4 人報名)
黃瑞羚(旭光) 周婕妤(旭光) 洪鳳品(旭光) 張婷(旭光)	

國男乙空手道

個人型：

(本項共 3 人報名)

劉彥佑(瑞峰) 丁永盛(瑞峰) 陳彥霖(瑞峰)

第一量級50公斤以下個人對打：

(本項共 1 人報名)

劉彥佑(瑞峰)

第三量級55公斤以下個人對打：

(本項共 1 人報名)

陳彥霖(瑞峰)

第六量級70公斤以上個人對打：

(本項共 1 人報名)

丁永盛(瑞峰)

國女乙空手道

個人型：

(本項共 4 人報名)

陳俞蓉(瑞峰) 張湘琳(瑞峰) 陳芊卉(瑞峰) 吳映妮(瑞峰)

第二量級50公斤以下個人對打：

(本項共 2 人報名)

徐佩華(宏仁) 張湘琳(瑞峰)

第四量級55公斤以上個人對打：

(本項共 3 人報名)

陳俞蓉(瑞峰) 陳芊卉(瑞峰) 吳映妮(瑞峰)

小男空手道

個人型：

(本項共 1 人報名)

鍾宇翔(國姓)

個人對打：

(本項共 1 人報名)

鍾宇翔(國姓)

小女空手道

個人型：

(本項共 1 人報名)

吳子香(國姓)

個人對打：

(本項共 1 人報名)

吳子香(國姓)

南投縣 103 年中小學聯合體育競賽空手道賽程預定表

時 間	場 次
08:00-08:30	裁判 ~ 領隊會議
08:30-08:40	國小女子組個人型
08:40-09:00	國小男子組個人型
09:00-09:45	國中女子組個人型
09:45-10:25	國中男子組個人型
10:25-11:05	高中女子組個人型
11:05-11:35	高中男子組個人型
11:35-11:50	國小女子組個人對打
11:50-12:15	國小男子組個人對打
12:15-13:00	中 午 休 息
13:00-13:25	國中女子組第一量級〔-47kg〕個人對打
13:25-13:50	國中男子組第一量級〔-52kg〕個人對打
13:50-14:15	國中女子組第二量級〔-54kg〕個人對打
14:15-14:50	國中男子組第三量級〔-63kg〕個人對打(合併第二量級)
14:50-15:25	國中女子組第三量級〔+54kg〕個人對打
15:25-15:50	國中男子組第五量級〔+70kg〕個人對打(合併第四量級)
15:50-16:05	高中女子組第一量級〔-48kg〕個人對打
16:05-16:30	高中女子組第二量級〔-53kg〕個人對打
16:30-16:55	高中男子組第二量級〔-61kg〕個人對打(合併第一量級)
16:55-17:10	高中女子組第三量級〔-59kg〕個人對打
17:10-17:35	高中男子組第三量級〔-68kg〕個人對打
17:35-17:50	高中女子組第四量級〔+59kg〕個人對打
17:50-18:15	高中男子組第五量級〔-76kg〕個人對打(合併第四量級)
18:20	頒 獎
(本表時間及場次僅供參考，實際賽事進行依現場為主)	

南投縣103年中小學聯合體育競賽空手道賽程表

個人型國小女子組

詹雨晴	親愛國小	1			
			1		
吳子香	國姓國小	4			
-----			4		1/2
陳佳怡	瑞田國小	3			
			2		
陳鈞熒	瑞田國小	2			
1敗					
			3		3/4
2敗					

個人對打國小女子組

吳子香	國姓國小	1			
			1		
陳佳怡	瑞田國小	4			
-----			4		1/2
詹雨晴	親愛國小	3			
			2		
陳鈞熒	瑞田國小	2			
1敗					
			3		3/4
2敗					

南投縣103年中小學聯合體育競賽空手道賽程表

個人型國小男子組

周杰倫	親愛國小	1			
			1		
鍾宇祥	國姓國小	8			
			5		
周耀軒	親愛國小	5			
			2		
黃少恩	親愛國小	4			
					8
					1/2
林少齊	親愛國小	3			
			3		
高士元	親愛國小	6			
			6		
陳庭茂	瑞田國小	7			
			4		
乃瑞鴻	親愛國小	2			
					8
					1/2
A(5)敗					
			7		
					3/4
B(6)敗					

個人對打國小男子組

黃少恩	親愛國小	1			
			1		
陳庭茂	瑞田國小	8			
			5		
乃瑞鴻	親愛國小	5			
			2		
鍾宇祥	國姓國小	4			
					8
					1/2
周杰倫	親愛國小	3			
			3		
林少齊	親愛國小	6			
			6		
周耀軒	親愛國小	7			
			4		
乃瑞鴻	親愛國小	2			
					8
					1/2
A(5)敗					
			7		
					3/4
B(6)敗					

南投縣103年中小學聯合體育競賽空手道賽程表

國中女子組個人型

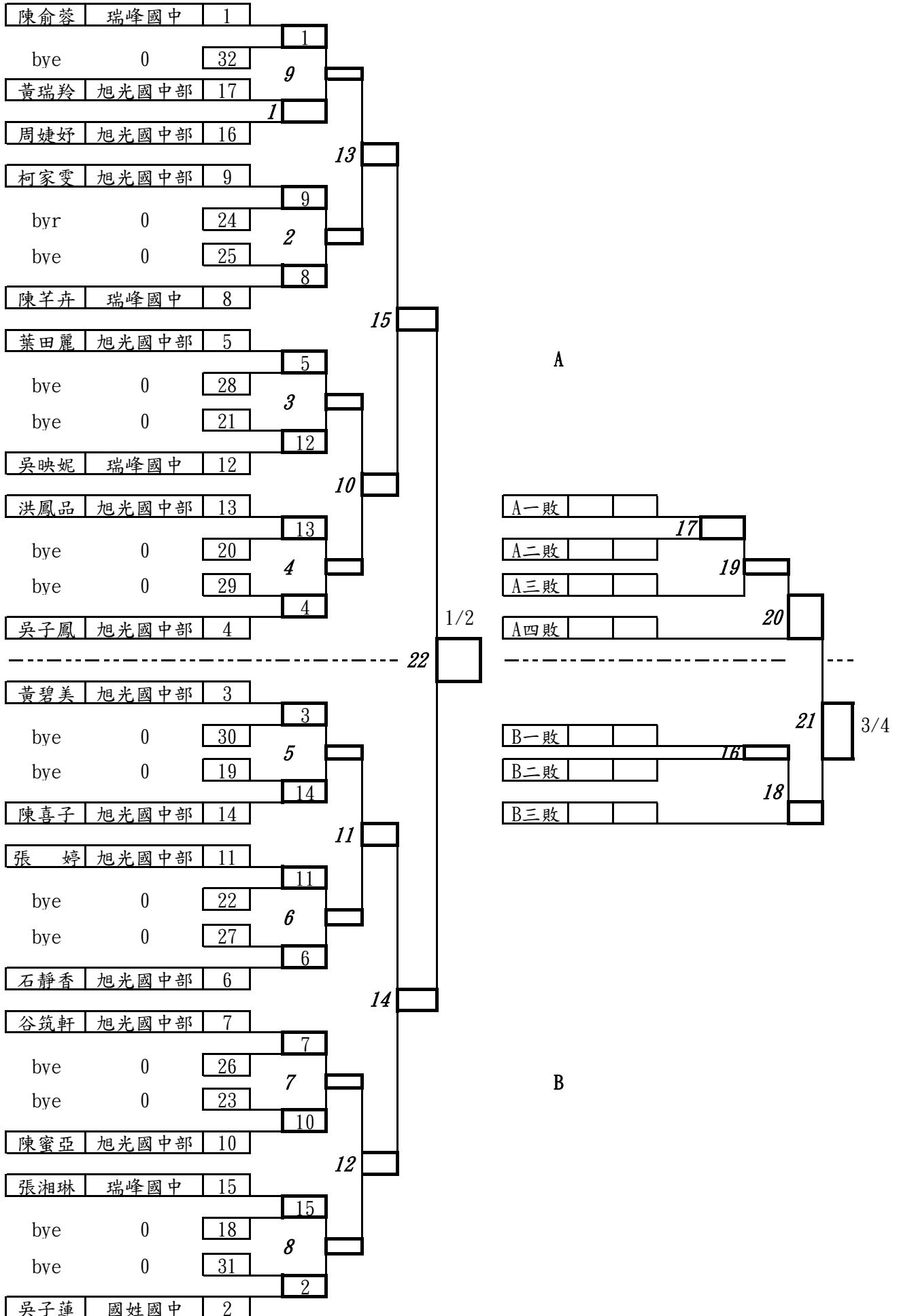

南投縣103年中小學聯合體育競賽空手道賽程表

個人對打國中女子組第一量級47公斤以下

葉田麗	旭光國中部	1				
bye	0	8	1			
				3		
吳子蓮	國姓國中	5				
			1			
陳蜜亞	旭光國中部	4				

吳子鳳	旭光國中部	3				
bye	0	6	3			
				2		
bye	0	7				
			2			
黃碧美	旭光國中部	2				

A一敗						
			4			
A二敗						
				5		3/4
B一敗						

南投縣103年中小學聯合體育競賽空手道賽程表

個人對打國中女子組第二量級54公斤以下

谷筑軒	旭光國中部	1				
bye	0	8	1			
				3		
柯家雯	旭光國中部	5				
			1			
陳喜子	旭光國中部	4				

徐佩華	宏仁國中	3				
bye	0	6	3			
				2		
bye	0	7				
			2			
石靜香	旭光國中部	2				

A一敗						
			4			
A二敗				5		3/4
B一敗						

南投縣103年中小學聯合體育競賽空手道賽程表

個人對打國中女子組第三量級54公斤以上

周婕妤	旭光國中部	1			
			1		
bye		0	8		
				4	
黃瑞羚	旭光國中部	5			
			1		
陳俞蓉	瑞峰國中	4			

					9
					1/2
張婷	旭光國中部	3			
			2		
陳芊惠	瑞峰國中	6			
				5	
吳映妮	瑞峰國中	7			
			3		
洪鳳品	旭光國中部	2			
A一敗					
			6		
A二敗					
				8	
					3/4
B一敗					
			7		
B二敗					

南投縣103年中小學聯合體育競賽空手道賽程表

國中男子組個人型

旭光國中部	洪柏均	1					
0	bye	16		1			
旭光國中部	高偉志	9			6		
				1			
旭光國中部	周子堯	8				10	
國姓國中	葉志良	5					
				2			
旭光國中部	梁煒賢	12					
					7		A
瑞峰國中	陳彥霖	13					
				3			
旭光國中部	吳興明	4					

						17	1/2
旭光國中部	高旭	3					
0	bye	14		3			
旭光國中部	石政中	11					
				4			
瑞峰國中	丁永盛	6					
						11	
瑞峰國中	劉彥佑	7					
				5			
旭光國中部	林育群	10					
						9	
0	bye	15					
				2			
旭光國中部	黃俊賢	2					

A一敗							
				12			
A二敗							
						14	
A三敗							
B一敗							
						16	3/4
				13			
B二敗							
						15	
B三敗							

南投縣103年中小學聯合體育競賽空手道賽程表

個人對打國中男子組第一量級52公斤以下

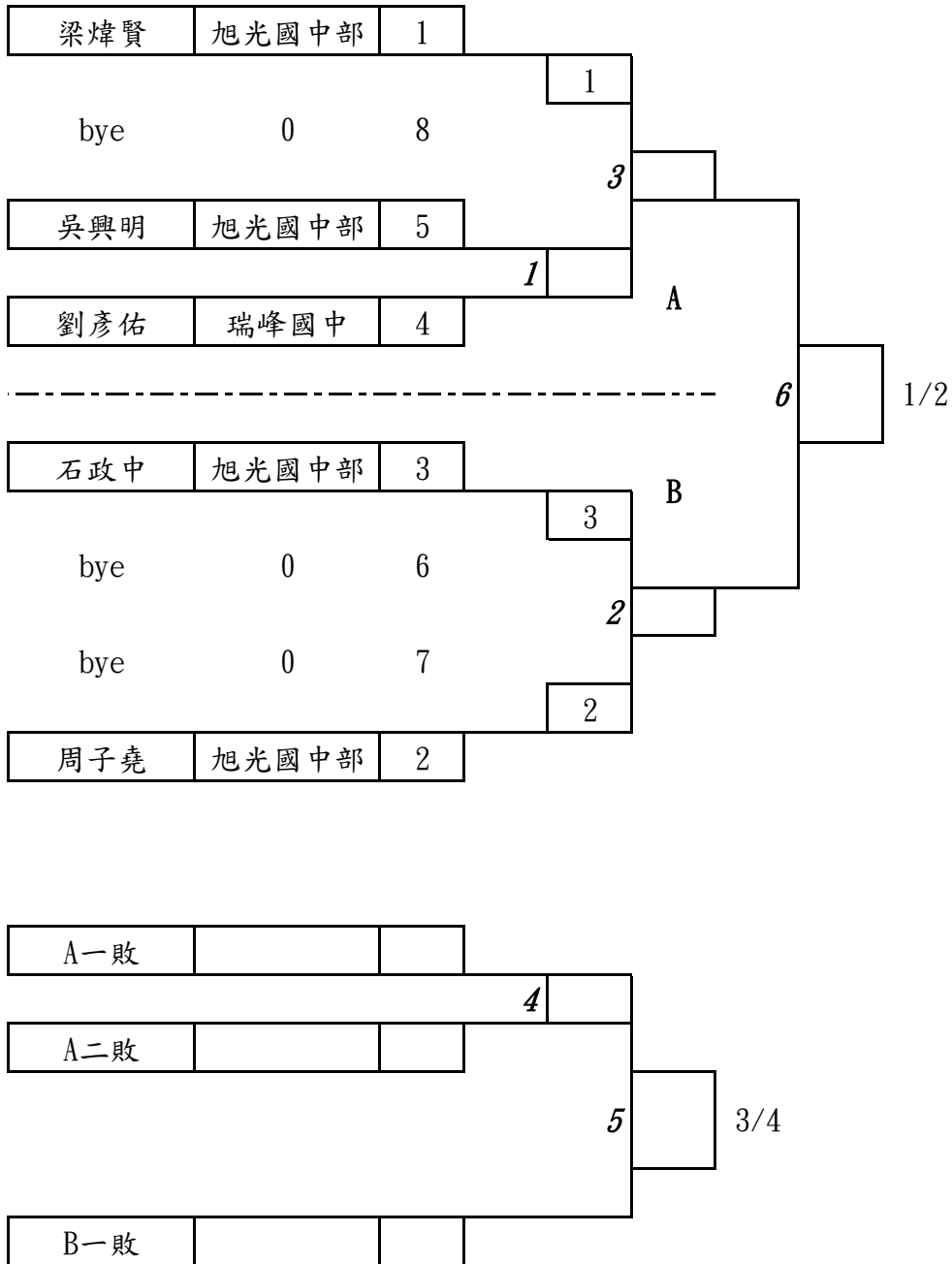

南投縣103年中小學聯合體育競賽空手道賽程表

個人對打國中男子組第三量級63公斤以下(合併第二量級)

黃俊賢	旭光國中部	1				
					1	
bye		0	8			
						3
陳彥霖	瑞峰國中	5				
					1	
林育群	旭光國中部	4				

高旭	旭光國中部	3				
					3	
bye		0	6			
						2
bye		0	7			
						2
高偉志	旭光國中部	2				
A一敗						
					4	
A二敗						
					5	
						3/4
B一敗						

南投縣103年中小學聯合體育競賽空手道賽程表

個人對打國中男子組第五量級70公斤以上(合併第四量級)

洪柏均	旭光國中部	1		
			1	
吳伯耕	國姓國中	4		

丁永盛	瑞峰國中	3		
			2	
葉志良	國姓國中	2		
1勝				
			3	
2敗				
2勝				
			4	
1敗				
3敗				
			5	3/4
4敗				
3勝				
			6	1/2
4勝				

南投縣103年中小學聯合體育競賽空手道賽程表

高中女子組個人型

旭光高中	徐千卉	1					
	0	bye	16		1		
旭光高中	谷好雙	9				6	
					1		
旭光高中	高湘琳	8					10
旭光高中	許瑋寧	5					
					2		
旭光高中	陳美瑜	12					
						7	A
旭光高中	辜翠萍	13					
					3		
旭光高中	石月忻	4					

旭光高中	辜蘆惠	3					
	0	bye	14		3		
旭光高中	林昱均	11					
					4		
旭光高中	蔡庭萱	6					
							11
旭光高中	谷筱霜	7					
					5		
旭光高中	劉詩優	10					
						9	B
	0	bye	15				
							2
旭光高中	高玉凡	2					

A一敗							
					12		
A二敗							
						14	
A三敗							
							16
B一敗							
					13		
B二敗							
						15	
B三敗							

南投縣103年中小學聯合體育競賽空手道賽程表

個人對打高中女子組第一量級48KG以下

辜薦惠	旭光高中	1		
			1	
許瑋寧	旭光高中	2		

徐千卉	旭光高中	3		
			2	
1 敗				
1 勝				
			3	1/2
2 勝				

個人對打高中女子組第三量級59KG以下

辜翠萍	旭光高中	1		
			1	
石月忻	旭光高中	2		

谷筱霜	旭光高中	3		
			2	
1 敗				
1 勝				
			3	1/2
2 勝				

個人對打高中女子組第四量級59KG以上

陳美瑜	旭光高中	1		
			1	
劉詩優	旭光高中	2		

蔡庭萱	旭光高中	3		
			2	
1 敗				
1 勝				
			3	1/2
2 勝				

南投縣103年中小學聯合體育競賽空手道賽程表

個人對打高中女子組第二量級53公斤以下

高玉凡	旭光高中	1		
			1	
谷妤雙	旭光高中	4		

林昱均	旭光高中	3		
			2	
高湘琳	旭光高中	2		
1勝				
			3	
2敗				
2勝				
			4	
1敗				
3敗				
			5	3/4
4敗				
3勝				
			6	1/2
4勝				

南投縣103年中小學聯合體育競賽空手道賽程表

高中男子組個人型

旭光高中	吳有宏	1						
						1		
0	bye	16						
							5	
旭光高中	劉嘉哲	9						
							1	
旭光高中	何名廣	8						
								7
旭光高中	簡佑庭	5						
						5		
0	bye	12						
								2
0	bye	13						
								4
旭光高中	彭品捷	4						

							13	1/2
旭光高中	鍾鎔竹	3						
						3		
0	bye	14						
								3
0	bye	11						
								6
旭光高中	黃宸緯	6						
								6
旭光高中	梁煒杰	7						
						7		
0	bye	10						
								4
0	bye	15						
								2
旭光高中	賴俊佑	2						

A一敗								
						8		
A二敗							10	
A三敗								
								12
B一敗								3/4
B二敗						9		

南投縣103年中小學聯合體育競賽空手道賽程表

個人對打高中男子組第二量級61公斤以下(合併第一量級)

鍾鎔竹	旭光高中	1						
					1			
bye	0	8						
						3		
余瑞誠	旭光高中	5						
							1	
彭品捷	旭光高中	4						

								6
								1/2
梁煒杰	旭光高中	3						
					3			
bye	0	6						
								2
bye	0	7						
								2
簡佑庭	旭光高中	2						
A一敗								
							4	
A二敗								
								5
								3/4
B一敗								

南投縣103年中小學聯合體育競賽空手道賽程表

個人對打高中男子組第三量級68公斤以下

陳濬培	旭光高中	1		
			1	
何名廣	旭光高中	4		

賴俊佑	旭光高中	3		
			2	
劉嘉哲	旭光高中	2		
1勝				
			3	
2敗				
2勝				
			4	
1敗				
3敗				
			5	3/4
4敗				
3勝				
			6	1/2
4勝				

南投縣103年中小學聯合體育競賽空手道賽程表

個人對打高中男子組第五量級76公斤以上(合併第四量級)

黃宸瑋	旭光高中	1	
			1

陳智凱	旭光高中	4	
-----	------	---	--

蔡舜宇	旭光高中	3	
			2

吳有宏	旭光高中	2	
-----	------	---	--

1勝			
			3

2敗			
----	--	--	--

2勝			
			4

1敗			
----	--	--	--

3敗			
			5

3/4

4敗			
----	--	--	--

3勝			
			6

1/2

4勝			
----	--	--	--

南投縣 103 年中小學聯合體育競賽射箭競賽規程

一、比賽日期：民國 103 年 1 月 21 日起 3 天

日期	上午	下午	備註
1/21 星期二	08:00~09:30 場地整理 09:30~10:00 開幕	13:00~13:30 各組公開練習 13:45 國中男、女 50M 雙局	報到 弓具檢查
1/22 星期三	08:30~09:00 公開練習 09:15 國中男、女 30M 雙局 國小男、女 20M 雙局	13:00~13:45 公開練習 14:00 高中男、女 50M 雙局 國小男、女 20M 雙局	各組同時進行 賽畢頒獎
1/23 星期四	08:30~09:00 公開練習 09:15 高中男、女 50M 雙局		

二、比賽地點：埔里國中操場。

三、比賽組別：

- (一) 個人賽：高男、高女、國男、國女、小男、小女。
- (二) 團體賽：高男、高女、國男、國女、小男、小女。

四、參加辦法：

- (一) 學籍及年齡規定：須符合競賽總則第六條相關規定。
- (二) 註冊人數：個人賽每單位限 8 人，團體賽每單位限報二隊（每隊 4 人）。

五、註冊：依據競賽總則第十一條規定辦理。

六、比賽辦法：

- (一) 比賽規則：採用國際射箭總會最新射箭規則及中華民國射箭協會頒布規則。
- (二) 比賽制度：
 1. 高中男、女子組：50 公尺四局
 2. 國中男、女子組：50 公尺雙局、30 公尺雙局
 3. 國小男、女子組：20 公尺四局
- (三) 比賽規定：參加選手一律穿著統一團體制服參加比賽。

七、場地器材設備：依據競賽總則第十條規定辦理。

八、申訴：依據競賽總則第十二條規定辦理。

九、獎勵：依據競賽總則第九條規定辦理。

射箭報名表：

單位： 領隊： 教練： 管理： 聯絡人： 聯絡人手機：

A 隊	姓名	性別	生日	參賽組別	就讀學校年級	備註
				子組		
B 隊	姓名	性別	生日	參賽組別	就讀學校年級	備註
				子組		

南投縣 103 年中小學聯合體育競賽射箭裁判及工作人員名單

主任委員：周義雄

副主任委員：全正文

總幹事：卓正彬

副總幹事：蘇揚智 宇炫明

裁判：許麗玲 林紅玉 蘭惠姣 賴文堂 戴宜佳 卓淑華 楊志光 梁英嬌 鐘旻修 劉鳳蘭
侯惠連 高慈雯 江蕙華 郭恕遠 林勝國 陳諾婷 郭慶隆 謝素珍 鄭恆泰 許嘉仲
田慧瑜 王文志 謝合豐 張金豐 黃麗華 幸聖傑 林冠廷 鐘明哲 蕭博文 卓君儒

註冊組：楊尚賢

行政組：陳文靜

醫護組：錢素珍

成績組：田苑如 黃明源

南投縣103年中小學聯合體育競賽射箭比賽名單

高男射箭

個人： (本項共 15 人報名)

劉家瑋 (旭高)	簡渝祐 (旭高)	許耀隆 (旭高)	陳楷文 (旭高)	李冠華 (旭高)	梁守鈞 (旭高)	曾冠誠 (旭高)
劉明哲 (埔工)	陳界綸 (埔工)	徐任蔚 (埔工)	郭佳龍 (埔工)	林育震 (埔工)	林名賢 (埔工)	黃晉盈 (埔工)
林威瑜 (埔工)						

團體A： (本項共 8 人報名)

劉家瑋 (旭高)	簡渝祐 (旭高)	許耀隆 (旭高)	陳楷文 (旭高)	劉明哲 (埔工)	陳界綸 (埔工)	徐任蔚 (埔工)
郭佳龍 (埔工)						

高女射箭

個人： (本項共 7 人報名)

賴鈺棋 (旭高)	全紫瑩 (旭高)	謝貴羽 (旭高)	陳俞靜 (旭高)	李育儒 (旭高)	黃詩涵 (埔工)	彭硯品 (埔工)
----------	----------	----------	----------	----------	----------	----------

團體A： (本項共 4 人報名)

賴鈺棋 (旭高)	全紫瑩 (旭高)	謝貴羽 (旭高)	陳俞靜 (旭高)
----------	----------	----------	----------

國男射箭

個人： (本項共 20 人報名)

潘旭昇 (大成)	劉宗霖 (大成)	潘諭瑋 (大成)	李旻學 (大成)	石子逸 (大成)	洪家申 (大成)	藍昱丞 (大成)
陳竟源 (大成)	洪浚獻 (旭光)	李泰宏 (旭光)	林獻榮 (旭光)	李育昌 (旭光)	連國雄 (埔里)	麥凱翔 (埔里)
吳緯杰 (埔里)	陳一鳴 (埔里)	詹政哲 (埔里)	黃啓邦 (埔里)	廖冲諺 (埔里)	曾佳順 (埔里)	

團體A： (本項共 12 人報名)

潘旭昇 (大成)	劉宗霖 (大成)	潘諭瑋 (大成)	藍昱丞 (大成)	洪浚獻 (旭光)	李泰宏 (旭光)	林獻榮 (旭光)
李育昌 (旭光)	連國雄 (埔里)	麥凱翔 (埔里)	吳緯杰 (埔里)	陳一鳴 (埔里)		

團體B： (本項共 8 人報名)

李旻學 (大成)	石子逸 (大成)	洪家申 (大成)	陳竟源 (大成)	詹政哲 (埔里)	黃啓邦 (埔里)	廖冲諺 (埔里)
曾佳順 (埔里)						

國女射箭

個人： (本項共 16 人報名)

藍芷好 (大成)	陳采楓 (大成)	蕭珮齡 (大成)	張馨予 (大成)	李欣慈 (大成)	鍾欣怡 (大成)	何宜真 (大成)
陳亞妮 (大成)	溫佳瑜 (旭光)	吳宓宴 (旭光)	黃冠慈 (旭光)	簡文珠 (旭光)	賴佳旻 (埔里)	蘇育嬋 (埔里)
張子妍 (埔里)	李玟 (埔里)					

團體A： (本項共 12 人報名)

藍芷好 (大成)	陳采楓 (大成)	蕭珮齡 (大成)	張馨予 (大成)	溫佳瑜 (旭光)	吳宓宴 (旭光)	黃冠慈 (旭光)
簡文珠 (旭光)	賴佳旻 (埔里)	蘇育嬋 (埔里)	張子妍 (埔里)	李玟 (埔里)		

團體B： (本項共 4 人報名)

李欣慈 (大成)	鍾欣怡 (大成)	何宜真 (大成)	陳亞妮 (大成)
----------	----------	----------	----------

小男射箭

個人： (本項共 14 人報名)

黃憲威 (春陽)	王柏恩 (春陽)	江鎮秀 (普台)	蕭博元 (普台)	黃楷維 (普台)	黃嘉聰 (普台)	吳維哲 (普台)
李凱鈞 (普台)	陳冠丞 (德化)	陳建凱 (德化)	金瑞哲 (雙龍)	全振瑋 (雙龍)	伊比·伊斯卡卡	谷尙文 (雙龍)

團體A： (本項共 10 人報名)

黃憲威 (春陽)	王柏恩 (春陽)	江鎮秀 (普台)	蕭博元 (普台)	黃楷維 (普台)	黃嘉聰 (普台)	金瑞哲 (雙龍)
全振瑋 (雙龍)	伊比·伊斯卡卡	谷尙文 (雙龍)				

團體B： (本項共 2 人報名)

吳維哲 (普台)	李凱鈞 (普台)
----------	----------

小女射箭

個人： (本項共 12 人報名)

胡芷苓 (春陽)	劉立婷 (春陽)	陳靈芝 (春陽)	張芝寧 (普台)	蔡雅敏 (普台)	施詠婕 (普台)	陳曉鈺 (德化)
咩羽庭 (德化)	幸芷微 (雙龍)	谷薰 (雙龍)	幸羅蘭 (雙龍)	幸思汝 (雙龍)		

團體A： (本項共 6 人報名)

胡芷苓 (春陽)	劉立婷 (春陽)	陳靈芝 (春陽)	張芝寧 (普台)	蔡雅敏 (普台)	施詠婕 (普台)
----------	----------	----------	----------	----------	----------

團體B： (本項共 4 人報名)

幸芷微 (雙龍)	谷薰 (雙龍)	幸羅蘭 (雙龍)	幸思汝 (雙龍)
----------	---------	----------	----------

南投縣 103 年中小學聯合體育競賽射箭賽程表

比賽地點：埔里國中操場。

日 期	上 午	下 午	備 註
1/21 星期二	08:00~09:30 場地整理 09:30~10:00 開幕	13:00~13:30 各組公開練習 13:45 國中男、女 50M 雙局	報 到 弓具檢查
1/22 星期三	08:30~09:00 公開練習 09:15 國中男、女 30M 雙局 國小男、女 20M 雙局	13:00~13:45 公開練習 14:00 高中男、女 50M 雙局 國小男、女 20M 雙局	各組同時進行 賽畢頒獎
1/23 星期四	08:30~09:00 公開練習 09:15 高中男、女 50M 雙局		

南投縣田徑項目各組各級比賽最高紀錄表

組別	高中男子組			
項目	本縣	保持人(學校.年度)	中小學體育競賽	保持人(學校.年度)
跳高	2.17	許偏驛(草商.91)	1.95	范真領(草商.95)
跳遠	7.18	張書華(草商.82)	6.83	幸振鴻(草商.98)
撐竿跳高	5.01	謝丞曜(草商.92)	4.40	劉鵬天(草商.98)
三級跳遠	15.19	黃清華(草商.83)	13.44	簡安宏(草商.97)
擲鐵餅	42.49	金哲奇(草商.98)	41.72	汪明耀(草商.102)
推鉛球	15.72	金哲奇(草商.99全中運)	14.33	金哲奇(草商.98)
擲標槍	57.65	陳建立(草商.88)	57.55	龔道信(草商.96)
擲鏈球	54.03	高崧皓(草商.99中小聯)	54.03	高崧皓(草商.99)
100M	10.73	洪政緯(旭光.61縣運)	10.74	洪政緯(旭光.101)
200M	21.72	李清言(竹高.85)	22.45	陳俊諭(草商.102)
400M	47.50	李清言(竹高.85)	50.14	林源鴻(草商.99)
800M	1:59.50	張明連(投商.72)	2:01.84	賴致傑(草商.95)
1500M	4:13.60	張明連(投商.72)	4:21.06	鄭東瑋(草商.97)
5000M	16:17.83	陳炫霖(草商.100全中運)	17:14.28	陳炫霖(草商.101)
10000M	36:09.00	蔣得志(草商.86)	37:02.32	吳駿(仁農.96)
110M跨欄	14.72	楊景廷(草商.100全中運)	15.45	王世凱(草商.102)
400M跨欄	55.51	田惠政(草商.101)	55.51	田惠政(草商.101)
3000MSC	9:46.60	鄭東瑋(草商.97全中運)	10:21.89	鄭東瑋(草商.97)
4X100M	42.45	草屯商工(80)	42.47	草屯商工(102)
4X400M	3:25.37	草屯商工(92)	3:28.25	草屯商工(99)
十項運動	6222	鄭稚霖(草商.102)	6222	鄭稚霖(草商.102)

組別	高中女子組			
項目	本縣	保持人(學校.年度)	中小學體育競賽	保持人(學校.年度)
跳高	1.67	莊素瑾(草商.85)	1.67	莊素瑾(草商.85)
跳遠	5.55	黃惠亭(草商.91)	5.04	江怡蓓(草商.98)
撐竿跳高	3.67	官美璉(草商.87)	3.40	林宛臻(草商.97)
三級跳遠	11.44	張可欣(草商.86)	11.09	葉淑華(草商.102)
擲鐵餅	39.58	陳苡甄(草商.100全中運)	36.99	陳苡甄(草商.98)
推鉛球	12.68	高欣怡(草商.93)	9.71	林杏如(草商.98)
擲標槍	42.46	胡月芬(草商.72)	40.85	楊琇斐(草商.97)
擲鏈球	44.09	葉淑慧(草商.100全中運)	40.63	游惠晴(草商.101)
100M	12.48	鄭純君(草商.85)	12.70	李知潔(同德.101)
200M	25.35	邱麟茜(旭光.102)	25.35	邱麟茜(旭光.102)
400M	58.72	楊宜珊(草商.88)	59.10	邱麟茜(旭光.102)
800M	2:21.31	楊宜珊(草商.87)	2:35.97	陳佳梅(草商.96)
1500M	5:08.50	詹素琴(草商.88)	5:21.37	許育禎(草商.99)
5000M	19:27.90	詹素琴(草商.89)	20:58.34	黃思婷(草商.98)

南投縣田徑項目各組各級比賽最高紀錄表

組別	高中女子組			
項目	本縣	保持人(學校.年度)	中小學體育競賽	保持人(學校.年度)
10000M	41:19.75	詹素琴(草商.88)	42:58.34	黃思婷(草商.98)
100M 跨欄	16.20	張貴華(草商.69)	16.70	莊麗嬌(投商.65)
400M 跨欄	64.79	楊宜珊(草商.88)	68.66	何家茹(草商.97)
3000MSC	12:02.20	黃思婷(草商.99 全中運)		
4X100M	50.27	草屯商工(86)	52.88	草屯商工(95)
4X400M	4:08.60	草屯商工(73)	4:25.43	草屯商工(95)
七項運動	3669	官美璉(草商.87)		

組別	國中男子組			
項目	本縣	保持人(學校.年度)	中小學體育競賽	保持人(學校.年度)
跳高	1.92	許偏驛(鳳鳴.90)	1.83	吳家維(名間.98)
跳遠	6.32	幸振鴻(水里.97 全中運)	6.09	李希捷(草屯.102)
撐竿跳高	4.21	許德敬(中興.61 屆縣運)	3.81	許德敬(中興.102)
擲鐵餅	55.38	金哲奇(水里.97 全中運)	45.32	金哲奇(水里.97)
推鉛球	17.07	金哲奇(水里.97 全中運)	15.88	金哲奇(水里.97)
擲標槍	56.15	秋念儒(北梅.93 全中運)	49.31	陳金茂(名間.97)
100M	11.15	洪政緯(旭光.100 縣中小學聯)	11.28	翁文福(南投.101)
200M	22.50	林彥穎(竹山.88)	22.84	林哲民(竹山.96)
400M	51.53	陳坤志(三光.96)	51.53	陳坤志(三光.96)
800M	2:04.70	陳坤志(三光.96)	2:04.70	陳坤志(三光.96)
1500M	4:35.83	楊之誠(中興.59 縣運)	4:42.88	楊之誠(中興.101)
100M 跨欄	13.90	謝承軒(三光.97 全中運)	14.17	林志賢(水里.98)
400M 跨欄	56.96	陳思凱(草屯.95 全中運)	58.73	田惠政(水里.99)
4X100M	44.68	旭光國中部(100 全中運)	45.35	序光高中國中部(102)
4X400M	3:40.23	三光國中(93)	3:40.23	三光國中(96)
五項運動	2902	林志賢(水里.97)	2756	林哲緯(日新.95)

組別	國中女子組			
項目	本縣	保持人(學校.年度)	中小學體育競賽	保持人(學校.年度)
跳高	1.67	賴宜伶(社寮.97 全中運)	1.55	賴宜伶(社寮.96)
跳遠	4.97	李知潔(集集.56 縣運)	4.80	李知潔(集集.98)
撐竿跳高	2.90	李佩珊(草屯.96 全中運)	2.82	張詠純(日新.102)
擲鐵餅	32.23	陳苡甄(宏仁.97)	32.23	陳苡甄(宏仁.97)
推鉛球	14.66	潘佳慧(水里.80)	9.80	全夢萍(水里.99)
擲標槍	36.41	陳苡甄(宏仁.97)	36.41	陳苡甄(宏仁.97)
100M	12.44	劉玟儀(竹山.95)	12.44	劉玟儀(竹山.95)
200M	26.15	劉玟儀(竹山.94)	26.51	劉玟儀(竹山.95)
400M	60.20	陳美君(日新.91)	62.50	林惠婷(竹山.95)
800M	2:23.65	何佳玲(日新.91)	2:32.56	洪嫚薇(宏仁.96)

南投縣田徑項目各組各級比賽最高紀錄表

組別	國中女子組			
項目	本縣	保持人(學校.年度)	中小學體育競賽	保持人(學校.年度)
1500M	5:34.08	梁祐榕(日新.91)	5:39.20	蔡宜軒(埔里.98)
100M 跨欄	13.66	陳靜伶(中興.97)	13.66	陳靜伶(中興.97)
4X100M	50.24	竹山國中(93)	51.91	竹山國中(95)
4X400M	4:09.67	竹山國中(93)	4:19.31	竹山國中(95)
五項運動	3640	賴宜伶(社寮.97全中運)	2183	賴宜伶(社寮.95)

組別	國小男子組		國小女子組	
項目	本縣	保持人(單位.年度)	中小學體育競賽	保持人(學校.年度)
跳高	1.62	蕭英睿(草屯.96)	1.51	胡哲瑞(碧峰.98)
跳遠	5.38	蕭敬衡(99年全國小學田徑賽)	5.29	陳諒恒(富山.96)
推鉛球	13.71	陳邑學(僑興.99全民杯田徑賽)	13.71	陳邑學(僑興.99全民杯)
壘球擲遠	62.98	謝文山(千秋.95)	62.98	謝文山(千秋.95)
60M	7.54	許文豪(營盤.96)	7.54	許文豪(營盤.97)
100M	12.16	許文豪(營盤.96)	12.30	吳旻龍(中寮.95)
200M	25.49	石翔碩(埔里國小.100中小學聯運)	25.73	簡瑞鋒(虎山.96)
4X100M	51.39	光華國小(97)	51.39	光華國小(97)
三項運動	2109	王順德(德興國小.100中小學聯運)	1935	洪政緯(中原.97)

組別	國小女子組			
項目	本縣	保持人(單位.年度)	中小學體育競賽	保持人(學校.年度)
跳高	1.48	蔡和芳(59屆縣運)	1.41	化君綾(延平.95)
跳遠	4.65	吳皖如(名間.98)	4.65	吳皖如(名間.57屆縣運)
推鉛球	10.61	簡庭利(草屯.96)	10.61	簡庭利(炎峰.96)
壘球擲遠	54.03	何敬璠(仁愛.98)	54.03	何敬璠(法治.57屆縣運)
60M	8.18	李佩欣(北山.97)	8.18	李佩欣(北山.97)
100M	12.86	施亦柔(光華.96)	13.19	蔡和芳(光華.101)
200M	28.22	施亦柔(光華.96)	28.22	施亦柔(光華.96)
4X100M	55.12	南投市(87)	56.12	光華國小(96)
三項運動	1630	蔡和芳(59屆縣運)	1500	陳家舫(竹山.96)

南投縣國小組游泳最高記錄

男子組	項目	本縣記錄	縣運	保持人	單位	年度/屆	中小學聯運	保持人	單位	年度
	50m自由式	28.03	29.47	周彥丞	南投市	96/55	28.03	侯佑霖	碧峰國小	101
	100m自由式	1:02.38	1:07.37	侯安遠	草屯鎮	95	1:16.84	鄭仲崑	水里國小	100
	50m仰式	35.37	35.37	張仕杰	埔里鎮	90/49	38.34	周彥丞	光復國小	97
	100m仰式	1:15.77	1:18.56	張仕杰	埔里鎮	90/49	1:22.78	陳旻磊	南投國小	98
	50m蛙式	33.56	35.60	侯安遠	草屯鎮	95	40.53	賴柏翔	康壽國小	95
	100m蛙式	1:14.63	1:22.29	侯安遠	草屯鎮	95/54	1:25.90	侯安遠	碧峰國小	95
	50m蝶式	31.59	32.50	林冠宇	埔里鎮	92	31.98	侯佑霖	碧峰國小	101
	100m蝶式	1:10.99	1:23.75	陳旻磊	南投市	97/56	1:22.15	陳旻磊	南投國小	98
	200m混合四式	2:36.36	2:51.83	陳旻磊	南投市	97/56	2:49.34	楊立銓	埔里國小	95
	4x50m自由接力	2:10.48	2:15.72		草屯鎮	91/50	2:17.69		埔里國小	95
	4x50m混合接力	2:22.50	2:22.50		埔里鎮	92/51	2:41.84		埔里國小	95
女子組	項目	本縣記錄	縣運	保持人	單位	年度/屆	中小學聯運	保持人	單位	年度
	50m自由式	29.71	31.95	劉家綺	南投市	100/59	33.41	劉奕萱	平和國小	95
	100m自由式	1:04.98	1:10.65	侯又嘉	草屯鎮	97/56	1:08.82	侯又嘉	碧峰國小	98
	50m仰式	34.57	35.94	劉奕萱	南投市	96/55	37.56	劉奕萱	平和國小	97
	100m仰式	1:17.27	1:23.88	劉奕萱	南投市	95/54	1:20.23	劉奕萱	平和國小	97
	50m蛙式	38.44	38.44	劉家綺	南投市	100/59	42:67	劉家綺	漳興國小	100
	100m蛙式	1:26.22	1:35.16	賴佳瑩	南投市	95/54	1:34.08	劉家綺	漳興國小	99
	50m蝶式	30.28	33.93	劉奕萱	南投市	95/54	34.63	侯又嘉	碧峰國小	99
	100m蝶式	1:10.06	1:21.33	侯又嘉	草屯鎮	97/55	1:31.46	侯又嘉	碧峰國小	98
	200m混合四式	2:42.47	2:52.69	侯又嘉	草屯鎮	97/56	2:57.02	劉奕萱	平和國小	97
	4x50m自由接力	2:21.28	2:21.28		南投市	95/54	2:30.16		埔里國小	98
	4x50m混合接力	2:36.73	2:36.73		南投市	92/51	2:55.32		平和國小	97

南投縣國中組游泳最高記錄

	男子組									
	項目	本縣記錄	縣運	保持人	單位	年度/屆	中小學聯運	保持人	單位	年度
	50m自由式	26.80	26.80	黃榮泰	埔里鎮	92/51	26.98	侯安遠	草屯國中	99
	100m自由式	58.59	59.87	楊立銓	埔里鎮	97/56	59.07	楊立銓	埔里國中	98
	200m自由式	1:57.47	1:57.47	洪仲緯	埔里鎮	91/50	2:13.24	楊立銓	埔里國中	97
	400m自由式	4:38.40					5:35.60	鄭乃維	中興國中	101
	100m仰式	1:06.81	1:06.81	高辰佑	埔里鎮	95/54	1:07.91	侯安遠	草屯國中	95
	200m仰式	2:35.90	2:36.06	陳宇辰	南崗國中	100/59	2:35.90	陳旻磊	南崗國中	100
	100m蛙式	1:08.11	1:12.97	侯佑霖	草屯國中	102/61	1:11.44	侯安遠	草屯國中	98
	200m蛙式	2:25.82	2:43.34	侯安遠	草屯鎮	97/56	2:35.95	侯安遠	草屯國中	98
	100m蝶式	1:00.60	1:03.19	蘇柏宇	埔里鎮	93/52	1:05.50	楊立銓	埔里國中	98
	200m蝶式	2:23.43	2:31.14	程雍舜	埔里國中	98/57	2:31.58	楊大慶	埔里國中	99
	200m混合四式	2:18.55	2:23.59	侯安遠	草屯國中	98/57	2:23.71	侯安遠	草屯國中	98
	400m混合四式	4:56.73								
	4x50m自由接力	2:09.58	2:09.58		竹山國中	101/60				
	4x50m混合接力	2:34.65	2:34.65		竹山國中	101/60				
	4x100m自由接力	4:23.50					4:23.50		埔里國中	99
	4x100m混合接力	5:03.01					5:03.01		埔里國中	98
	女子組									
	項目	本縣記錄	縣運	保持人	單位	年度/屆	中小學聯運	保持人	單位	年度
	50m自由式	28.62	29.46	劉奕萱	中興國中	98/57	30:51	侯又嘉	草屯國中	100
	100m自由式	1:04.45	1:05.96	劉奕萱	南投市	97/56	1:05.54	劉奕萱	中興國中	98
	200m自由式	2:21.73	3:01.88	黃彥評	中興國中	98/57	3:12.62	戴琦	竹山國中	97
	400m自由式	5:02.82					7:50.87	林依瑩	延和國中	100
	100m仰式	1:15.54	1:15.54	劉奕萱	中興國中	98/57	1:20.45	王筠茹	埔里國中	99
	200m仰式	2:39.57	2:40.17	劉奕萱	中興國中	99/58	2:39.57	劉奕萱	中興國中	99
	100m蛙式	1:07.89	1:29.09	劉家綺	南投國中	102/61	1:30.28	劉奕萱	中興國中	98
	200m蛙式	3:08.14	3:08.14	劉奕萱	中興國中	99/58	3:12.57	劉奕萱	中興國中	99
	100m蝶式	1:06.18	1:11.37	劉奕萱	中興國中	98/57	1:14.25	侯又嘉	草屯國中	100
	200m蝶式	2:43.36	2:43.36	劉奕萱	中興國中	99/58	2:49.92	劉奕萱	中興國中	99
	200m混合四式	2:42.47	2:53.13	程香涵	埔里國中	99/58	2:55.43	程香涵	埔里國中	102
	400m混合四式	7:21.89					7:21.89	劉品秀	竹山國中	100
	4x50m自由接力						5:08.80		中興國中	99
	4x50m混合接力	2:49.23	2:49.23		南投國中	101/60	5:54.73		中興國中	98
	4x100m自由接力	5:08.80					5:08.80		中興國中	99
	4x100m混合接力	5:54.73					5:54.73		中興國中	98

南投縣高中組游泳最高記錄

	男子組									
	項目	本縣記錄	縣運	保持人	單位	年度	中小學聯運	保持人	單位	年度
	50m自由式	25.15	25.15	陳界豪	南投高中	100/59	25:74	陳界豪	南投高中	100
	100m自由式	56.01	56.28	陳界豪	南投高中	99/58	56.01	陳界豪	南投高中	102
	200m自由式	2:08.03	2:08.03	陳界豪	南投高中	99/58	2:18.37	洪仲緯	埔里高工	95
	400m自由式	5:41.77					5:41.77	賴柏涵	埔里高工	102
	100m仰式	1:03.82	1:03.82	洪仲緯	埔里鎮	92/51	1:07.48	侯安遠	中興高中	101
	200m仰式	2:10.85	2:10.85				2:40.85	溫志興	埔里高工	100
	100m蛙式	01:06.70	1:07.41	侯安遠	中興高中	100/59	1:07.79	侯安遠	中興高中	100
	200m蛙式	02:24.40	2:25.82	侯安遠	中興高中	100/59	02:34.58	侯安遠	中興高中	102
	100m蝶式	59.64	1:01.01	賴勤翰	埔里高工	97/56	1:01.12	賴勤翰	埔里高工	98
	200m蝶式	2:14.30	2:15.60	蘇柏宇	埔里高工	94/53	2:22.10	洪仲毅	埔里高工	95
	200m混合四式	2:19.32					2:19.32	侯安遠	中興高中	100
	400m混合四式	4:45.24	4:45.24		埔里高工	101/60	5:04.12	洪仲毅	埔里高工	95
	4x100m自由接力	03:48.55	4:18.29		埔里高工	95/54				
	4x100m混合接力	4:50.73	4:50.73		埔里高工	99/58	4:27.72		埔里高工	95
	女子組									
	項目	本縣記錄	縣運	保持人	單位	年度	中小學聯運	保持人	單位	年度
	50m自由式	29.93	29.45	劉奕萱	中興高中	100/59	29.93	劉奕萱	中興高中	101
	100m自由式	1:06.49	1:06.49	劉奕萱	中興高中	100/59	1:09.10	游佩茹	同德家商	101
	200m自由式	2:18.57	2:18.57							
	400m自由式									
	100m仰式	1:16.49	1:13.87	侯又嘉	南投高中	102/61	1:26.55	孫渝雯	普台高中	100
	200m仰式	3:17.97					3:17.97	孫渝雯	普台高中	100
	100m蛙式	1:30.25	1:30.25	賴佳瑩	埔里高工	99/58	1:34.29	賴佳瑩	埔里高工	100
	200m蛙式	3:33.94	3:33.94	沈幸潔	埔里鎮	92/51				
	100m蝶式	1:22.14	1:22.14	侯又嘉	南投高中	102/61				
	200m蝶式									
	200m混合四式									
	400m混合四式									
	4x100m自由接力									
	4x100m混合接力									

南投縣 103 年中小學聯合體育競賽各項競賽項目日程/地點/聯絡人一覽表

項次	競賽項目	比賽地點	比賽日期	聯絡人	電話
1	田徑	南投縣立體育場	1/21-22	許振芳	0923-318731
2	游泳	南投縣立三和游泳池	1/21	蒲俊誠	0930-655888
3	柔道	草屯國中	1/21	李松鑫	0935-050295
4	跆拳道	南投國中活動中心	1/21-22	謝明洲	0937-681987
5	網球	南投縣立網球場	1/21-23	簡敬倫	0937-210016
6	軟式網球	國立南投高中	1/21-22	林勝信	0912-039460
7	桌球	草屯鎮體育館	1/21-22	張木騰	0910-492667
8	羽球	國立竹山高中	1/21-23	廖哲修	0910-499119
9	空手道	縣立旭光高中	1/28	黃泰吉	0939-347149
10	射箭	埔里國中	1/21-23	卓正彬	0932-553311