

## 目 錄

1. 運動員須知	1
2. 大會工作人員	2
3. 競賽總則	5
4. 一般競賽細則	8
5. 校長頒獎名單	9
6. 隊職員人數統計表	10
7. 隊職員名單	14
8. 各項比賽報名單位一覽表	18
9. 田徑競賽規程	21
10. 田徑隊職員名單	23
11. 田徑比賽名單	32
12. 田徑裁判及工作人員	43
13. 田徑賽程表	44
14. 游泳競賽規程	48
15. 游泳裁判及工作人員	50
16. 游泳比賽場地配置圖	51
17. 游泳隊職員名單	52
18. 游泳比賽分組表	56
19. 游泳比賽名單	64
20. 游泳賽程表	72
21. 各項隊職員名單	74
22. 柔道競賽規程	87
23. 柔道裁判及工作人員	90
24. 柔道比賽名單	91
25. 柔道賽程表	93
26. 跆拳道競賽規程	111
27. 跆拳道裁判及工作人員	116
28. 跆拳道比賽名單	117
29. 跆拳道賽程表	121
30. 網球競賽規程	144
31. 網球裁判及工作人員	146
32. 網球比賽名單	147
33. 網球賽程表	149
34. 軟式網球競賽規程	161
35. 軟式網球裁判及工作人員	162

36. 軟式網球比賽名單	163
37. 軟式網球賽程表	164
38. 桌球競賽規程	170
39. 桌球裁判及工作人員	171
40. 桌球比賽名單	172
41. 桌球賽程表	174
42. 羽球競賽規程	182
43. 羽球裁判及工作人員	183
44. 羽球比賽名單	184
45. 羽球賽程表	186
46. 空手道競賽規程	195
47. 空手道裁判及工作人員	196
48. 空手道比賽名單	197
49. 空手道賽程表	199
50. 射箭競賽規程	218
51. 射箭裁判及工作人員	219
52. 射箭比賽名單	220
53. 射箭賽程表	221
54. 田徑、游泳比賽最高紀錄表	222
55. 競賽項目日程、地點、聯絡人一覽表	228

## 田徑賽運動員須知

1. 大會發給之號碼布應用針線或別針妥縫於運動衣胸前及背後各一面，跳高或撐桿跳高得擇一佩掛，不按規定佩掛者不得參加比賽。
2. 各項比賽時間均在秩序冊明確規定，如有變更以大會報告為準，各運動員應於比賽前 20 分鐘參加點名(地點：田賽比賽場及競賽起點)，參加點名應攜帶身分證明文件備查，否則不得參賽。
3. 參加接力比賽各隊「棒次表」須於秩序冊比賽時間前 40 分鐘經教練簽字確定後送交競賽組。接力比賽獎牌、獎狀之領發，以決賽出場 4 人名單為準。
4. 凡參加比賽選手上衣須穿著二字以上單位名稱，字體與上衣顏色應明顯區別，運動上衣前後顏色必須相同。
5. 參加接力比賽全隊選手出場服裝之樣式及顏色必須統一。
6. 凡進場參加比賽選手，須服從裁判人員指揮，非比賽人員(含領隊、教練、運動員)不得入場。
7. 各項比賽完畢，經大會成績報告後即頒發優勝前三名獎牌、前六名獎狀，請選手準時接受頒獎(地點：司令台)。
8. 比賽器材除撐竿自備外，其他項目一律採用大會提供的標準器材。

## 南投縣 102 年中小學聯合體育競賽大會工作人員名單

會長：陳志清

副會長：何勝豐 潘一全 賴忠政

執行長：陳正昇

顧問：林明添 馬文君 宋懷琳 賴燕雪 于秀英 林憶如 蔡明源 莊文彬 曾芳春 游宏達  
陳翰立 李添興 林昆熠 簡景賢 廖宜賢 廖梓佑 張經魁 簡沛霖 林永鴻 許 粧  
陳倩月 陳淑惠 謝明謀 陳昭煜 吳瑞芳 許素霞 康誌合 蔡宜助 廖志城 許阿甘  
戴世詮 吳國昌 黃志學 王彩雲 史清水 陳國雄

籌備主任：黃寶園

籌備副主任：羅雅南 柯浩然 簡幸進 黃靜如 黃富鈴 王炳霖 廖深利 洪文能 許淑芳 黃世賢  
林琦瑜 李崇慶 林麗芳 姜君佩 許玉鈴 曾仁隆 陳瑞慶 王源鍾 陳朝旺 林榮森  
簡育民 陳錦白 蘇瑞祥 蕭煥鏘 林敏珠 蔡昭明 楊文友 林聰吉 廖龍仁 方信雄  
彭貴源 游守中 簡青松

籌備委員：洪文卿 施溪泉 白建榮 林慧朋 蕭惠蘭 王延煌 高昭煌 沈和成 劉丙燈 林元貴  
吳明順 巫春貴 黃國軒 周國生 蔡慧登 林秋惠 陳啓東 吳結利 蔡秋玲 黃淑娟  
李枝桃 吳國彰 陳啟濃 魏靖育 吳毓真 李志慶 林紹湖 吳明雄 馬惠娣 陳恆旭  
燕裘麗 劉松彥 戴國華 何光明 全正文 林 瑩 陳國俊 鄧惠津 林秋惠 曹舜賢  
黃美玲 蕭進賢 伍福義 張秋娘 莊淑貞 吳秀美 黃文仁 洪碧伶 王志成 洪偉哲  
孫秋雄 莊正萍 陳景元 周進科 周百崑 鍾美月 黃春華 周詠菡 鄧秀珍 陳志嘉  
林順智 陳文源 詹子杰 陳秀玲 謝再智 張媛媛 劉永健 陳照明 江坤鈺 鄒庚辛  
蔡仲慶 易丕修 陳榮昌 楊曜銓 黃文生 張金財 劉清慧 林榮華 林友信 林忠信  
曾以瑩 余家彥 陳碧桃 吳元誠 陳恒聰 姚仁傑 劉仲芳 鐘森雄 吳錦謀 陳茂德  
楊界雄 詹鶴珠 吳欲豐 吳素蘭 陳建志 黃美鳳 吳明寬 林文祥 簡良樵 蔡俊和  
周詠菡 沈春木 劉錦生 謝孟勳 姚美宜 蔡鳳琴 周維賢 吳亞玲 林慶順 涂仁雄  
吳耀堂 鄭奇芳 朱順興 張文馨 林宜城 簡秀鶴 范慶鐘 陳慧珍 梁有章 吳碧霞  
楊永松 葉兆祺 莊永智 吳松輝 梁雅惠

總幹事：蔡振發

執行秘書：劉偉哲

副執行秘書：白瑞隆 簡明標

幹事：莊佳綾 劉繼舉 葉峻廷 洪佳靖 鄭盈玫 張碧霞 劉素如 洪家玲

## 南投縣 102 年中小學聯合體育競賽大會工作人員名單

### 行政組

組 長：鍾美月

副 組 長：廖志家

組 員：鄭佳昇 高淑美 張明誌 陳惠如 聶文鋒 李宏哲 鄭仔珊 林舜苓 余秋鳳 陳清彬  
陳英甘 藍紅玉 劉鎡熿 麥玉枝 鍾明朱 石曉玫

### 裁判組

組 長：黃文英

組 員：陳岱佑 陳俊豪 李易軒 黃能滿 林湘蓉 劉倖君 吳雨錫 莊博文 鄧秀珍

### 頒獎組

副 組 長：吳碧霞

組 員：林昇志 錢盈智 陳慧玲 徐曉淇 陳國樑 蕭維欽 莊政訓 劉清和 黃韻珊 吳昌年  
廖富美 張美綢 何蓓華 鄭奇芳 吳亞玲 黃淑娟 蕭進賢 陳榮昌 莊昌憲 劉松彥  
陳國俊 吳結利 蔡政道 何光明 姚美宜

### 獎狀頒發組

組 長：林紹湖

組 員：李志訓 李雙絨 劉曉燕 張雪珍 張基茂 方敏子 許麗淑

### 新聞組

組 長：黃美玲

副 組 長：蔡秋菊

組 員：黃美滿 張瑜瑋 劉憲仁 呂秋明 盧景山 曾羽臻 廖本凱 廖國文

### 環保組

組 長：吳錦謀

組 員：江吉田 沈景愷 李志雄 楊隱秀 陳佑維 陳菊花 蕭淑娟 林麗惠 張素卿

### 競賽組

組 長：何光明

副 組 長：賴俊杰

組 員：曾健龍 許志弘 張素梓 江曉帆 陳芳筠

### 註冊組

組 長：陳麗華

組 員：吳惠芳 張惠如

# 南投縣 102 年中小學聯合體育競賽大會工作人員名單

## 統計組

組 長：廖靜雯

組 員：蔡美麗 陳普曼

## 競賽服務組

組 長：林益安

組 員：高士剛

## 場地器材組

組 長：謝明洲

副 組 長：林高全

組 員：胡怡妙 許招玉 簡嘉德 張景寧 莊世欣 張國能

## 場地服務組

總 指 揮：戴國華

組 長：吳添福

副 組 長：石鈺洋

組 員：蔡清村 鄭淑娟 李維嘉

## 播報組

副 組 長：張惠宴

組 長：張銘羽

組 員：廖之勤 楊淑蓉 董宇堅 施叔蓮

## 服務組

組 員：高啟紋 謝翠芸 楊仁傑 鍾秋蓉 簡怡真

## 資訊組

組 長：林宜城

組 員：曾筱茹 李仁傑 仁 鋒 李志文 林麗秋 陳冠宇 陳子瑋

## 救護組

組 長：吳碧霞

組 員：張鈴采 簡宇政 林美馨 黃鈺郡 賴麗雯 張榮娥 賴鴻以 吳瑩貞 陳婉珍

護 士：許淑春 張麗娟 陳麗專 張千姬 張立薇 鄭雅馨 石幸艷 林怡君 彭楨樺 黃淑真

## 南投縣國民小學體育促進會

組 長：鍾美月

副 組 長：沈晉億

組 員：陳志宏 繆志文 曾筱薇 黃來旺 徐同林 朱永利 張碧雲 紀雅薰 吳敬真

## 南投縣 102 年中小學聯合體育競賽總則

第一條. 宗旨：發展本縣學校體育活動，促進青少年身心健康，提高學校學生運動技能水準。

第二條. 主辦單位：南投縣政府

辦理單位：南投縣體育會、南投縣國民中學體育促進會、南投縣國民小學體育促進會、縣內各公私立高中職校、國民中小學

第三條. 日期地點：訂於民國 102 年 1 月 21 日（星期一）起 3 天在南投縣立體育場等競賽場地舉行

第四條. 競賽項目：如下表：

組別		高中男子組	高中女子組	國中男子組	國中女子組	國小男子組	國小女子組
項目							
1、田徑	田賽	○	○	○	○	○	○
	徑賽	○	○	○	○	○	○
	混合運動	○	○	○	○	○	○
2、游泳		○	○	○	○	○	○
3、柔道		○	○	○	○	○	○
4、跆拳道		○	○	○	○	○	○
5、網球		○	○	○	○	○	○
6、軟式網球		—	—	○	○	○	○
7、桌球		○	○	○	○	○	○
8、羽球		○	○	○	○	○	○
9、空手道		○	○	○	○	○	○
10、射箭		○	○	○	○	○	○
合計		22		24		24	
總計		70					

第五條. 參加單位：

高中組：以本縣行政區域內各公私立高中、職校為單位。

國中組：以本縣各公私立國民中學為單位。

國小組：以本縣各公私立國民小學為單位。

第六條. 選手參賽資格

一. 學籍規定：

(一) 參加單位之比賽選手，以各校 101 學年度第一學期開學日即在代表學校就學，設有學籍，現在學者為限。

(二) 在國中修業 3 年以上者，不得報名參加國民中學組。

(三) 轉學生或重考生參加比賽者，以 100 學年度第二學期開學日即在代表學校就學，設有學籍，現在學者為限；如原就讀之學校於 99 學年度係因教育部諭令停招或解散之學生不受此限，惟需檢附相關證明。

二. 年齡規定：

(一) 國民小學組：89 年 9 月 1 日（含）以後出生者。

(二) 國民中學組：85 年 9 月 1 日（含）以後出生者。

(三) 高級中等學校組：82 年 9 月 1 日（含）以後出生者。

三. 身體狀況：應經公私立綜合醫院檢查，並認可參加劇烈運動競賽者。

第七條. 競賽種類：依照各分項運動會規程辦理。

第八條. 各競賽項目舉行比賽條件：

一. 各競賽項目註冊需達二個(含)單位以上。

二. 個人項目註冊需達二人(含)以上。

第九條. 獎勵：依照一般競賽細則獎勵辦法辦理。

第十條. 競賽秩序、比賽制度及場地：

一. 各項運動競賽秩序及比賽制度，由籌備會競賽組依參加隊(人)數、比賽場地及時間等客觀因素公開抽籤或編排之，參加單位不得依據各該項運動規則或相關規定提出異議。

二. 比賽場地：大會指定或提供之比賽場地，各單位不得依據各該項運動規則或相關規定提出異議。

三. 各該項競賽規程一經排定公佈，非經大會核准，不得變更。

第十一條. 註冊、單位報到及會議：凡參加競賽單位應於規定時間內辦理註冊、單位報到及會議(詳細如一般競賽細則參加辦法)。

第十二條. 申訴、比賽爭議之判定及罰則：

一、參加單位凡向大會申訴事項，須以書面(如附件一、二)提出申訴，不得以口頭提出，並須由註冊所列之總領隊親自簽名蓋章，用書面連同保證金新台幣貳仟元逕交大會審判委員會處理，否則一概不予受理，如該申訴事項被判定無效者，其保證金予以沒收充為大會經費外，該單位總領隊及主辦人員應連帶予以議處。

二、關於運動員資格之申訴，須於該運動員出賽前，由該隊註冊所列之指導，直接向該場裁判員提出(田徑、游泳向檢錄人員提出，技擊項目向該裁判提出，在比賽結束後不予受理)。

三、關於比賽爭議，如規則已有規定或同意義之註明者，概以該項裁判長判定為終決，參加隊不得提出申訴。

四、關於競賽中所發生非規則性之申訴，須於發生一小時內依照本條第一項之規定處理，不得當場問裁判人員或妨礙比賽之進行，或故意離開比賽場地，使比賽無法進行，如有上述情事，該裁判長可以宣判取消該隊與賽資格而對方隊視為獲勝。

五、運動員如有冒名頂替等情事發生，一經證實即依下列方式處理：

1. 個人項目即取消其參加資格及已得錦標分數與名次。

2. 球類項目即取消該隊參加資格及已得名次。

六、各單位之隊職員在大會期間如有不正當行為，不守秩序、不顧公德或侮辱其他運動員或裁判人員等情事，得由籌備會函報有關單位予以議處。

第十三條. 參加本大會之各單位隊職員、裁判及工作人員於出席期間，得依規定由其服務單位給予差假參加。

第十四條. 本總則經籌備會審議並簽奉縣長核定後實施，修正時亦同。



南投縣 102 年中小學聯合體育競賽運動員資格申訴書 (附件一)

被申訴者姓名	單位	參加種類項目
申訴事項	證件或證人	
聯名簽署單位	領隊或教練	(簽章)
申訴單位	領隊或教練	(簽章)
審判委員會判決		

審判委員召集人 (簽章)

附註：1. 凡未按各項規定辦理之申訴者概不受理。

2. 單位代表隊領隊簽章權，可依各單項競賽規程之規定，由代表隊領隊本人簽章或教練簽章辦理。

.....  
 南投縣 102 年中小學聯合體育競賽競賽事項申訴書 (附件二)

申訴事由	糾紛發生時間及地點		
申訴事實			
證件或證人			
單位領隊	(簽章)	單位教練	(簽章) 年 月 日 時
裁判長意見			
審判委員會判決			

審判委員召集人 (簽章)

附註：1. 凡未按各項規定辦理之申訴者概不受理。

2. 單位代表隊領隊簽章權，可依各單項競賽規程之規定，由代表隊領隊本人簽章或教練簽章辦理。

## 一般競賽細則

- 壹、日期及地點：訂於民國 102 年 1 月 21 日(星期一)起 3 天在南投縣立體育場及各競賽場地舉行。
- 貳、參加單位：依據競賽總則第五條辦理。
- 參、參加方法：
- 一、各高中職校、國中、私立學校參賽單位須於 101 年 12 月 13 日(星期四)上午九時；各國小參賽單位於下午二時至南投市漳興國小電腦教室參加網路報名說明會。
  - 二、網路報名於 101 年 12 月 17 日(星期一)上午八時起至 12 月 24 日(星期一)下午六時前輸入完成，逾時網路關閉，以自動棄權論。報名完成後下載列印單位呈判後用印，掛號郵寄南崗國中(自行留存一份)。
  - 三、球類抽籤時間：101 年 12 月 26 日(星期三)上午 9 點，抽籤地點：南崗國中會議室；其他競技項目由各單項自行通知抽籤時間及地點。報名格式請至<http://www.ntsport.org.tw>網站下載。
  - 四、各參加單位報到訂於 102 年 1 月 17 日(星期四)上午九時至十時在南投縣立體育場舉行及分送有關資料。
  - 五、領隊及教練技術會議訂於 102 年 1 月 17 日(星期四)上午十時在南投縣立體育場舉行，請準時參加。
  - 六、田徑裁判會議訂於 102 年 1 月 21 日(星期一)上午八時在南投縣立體育場舉行，請準時參加；餘各單項裁判會議由各裁判長於比賽前 1 小時於各比賽場地召開。
  - 七、運動員出賽時，應攜帶身分證明文件(高、國中組以學生證，國小組以貼有相片之在學證明為合格)，否則一律不得出場比賽。
  - 八、運動員註冊後一律不得更改，並不得派人遞補，如發現有冒名頂替出賽情事，除取消已得或應得之名次與錦標分數外，該校總領隊及體衛組長予以處分。
  - 九、各服務單位請於各參加人員出席會議期間給予公差登記。
- 肆、獎勵方法：
- 一、大會所設錦標計 70 項，各錄取前三名合計 210 名均由大會製贈錦標各一座，以資紀念，錦標分數按各項目取前六名，依各組組隊單位所獲各組各項前六名，換算積分 7 分、5 分、4 分、3 分、2 分、1 分計算，加總後依高低順序錄取，頒給各競賽種類錦標；分數相同以金牌數多寡計算，再相同以銀牌數計，以此類推至第六名。(如再相同時，則名次並列)。
  - 二、各項競賽績優前三名運動員，由大會製贈獎牌及獎狀以資紀念；田徑賽四至六名另頒贈獎狀乙禎(球類項目五隊以上取四名，四隊取三名，三隊取二名，二隊取一名)。
  - 三、游泳、球類、技擊等項目之個人獎牌及錦標在各該比賽場由裁判長頒獎。
  - 四、指導學生參加國中、國小組競賽獲得績優之有關人員得依規申請敘獎。
- 伍、種子及循環賽計分法：
- 一、各項比賽均以 101 年全縣中小學聯合體育競賽冠、亞軍隊設為「種子隊」，並優先輪空排定賽程、如有一隊出缺即不設種子隊)。
  - 二、循環賽計分法：依各單項競賽規程辦理。

南投縣 102 年中小學聯合體育競賽田徑頒獎校長輪值表

日期	場次	學校	校長
1 月 21 日	上午	僑建國小	鄭奇芳
1 月 21 日	上午	新豐國小	吳亞玲
1 月 21 日	下午	中寮國中	黃淑娟
1 月 21 日	下午	營北國中	蕭進賢
1 月 22 日	上午	秀峰國小	陳榮昌
1 月 22 日	上午	中和國小	莊昌憲
1 月 22 日	下午	社寮國中	劉松彥
1 月 22 日	下午	國姓國中	陳國俊
1 月 23 日	上午	三光國中	吳結利
1 月 23 日	上午	郡坑國小	蔡政道
1 月 23 日	下午	南崗國中	何光明
1 月 23 日	下午	新庄國小	姚美宜

南投縣102年中小學聯合體育競賽隊職員人數統計表

單位	項目		田徑		游泳		網球		軟式網球		桌球		羽球		跆拳道		柔道		空手道		射箭	
	合計	總職員	職員	選手	職員	選手	職員	選手	職員	選手	職員	選手	職員	選手	職員	選手	職員	選手	職員	選手	職員	選手
	3910	520	322	706	112	215	65	170	28	59	81	196	66	156	320	470	65	160	20	50	44	85
三育高中部	14	2	3	6	2	1																
中興高中	47	5			3	1					3	13					6	16				
五育高中部	20	2		5							3		6		4							
仁愛高農	20	3	2	9	1	1								2	2							
水里商工	7	3												2	2							
同德家商	25	4	2	3	1	1					1	1		2	8	1	1					
旭光高中部	110	5	4	10	3	1	2	7			4	13	2	5	4	1			4	24	4	17
竹山高中	75	4	4	8	4	3	5	13			4	11	6	13								
南投高中	34	7					3	9									3	12				
埔里高工	82	3			6	13					4	5			15	18					8	10
草屯商工	101	7	6	53										10	25							
普台高中	10	3	1	1			1	4														
暨大附中	13	5	2	3							2	1										
三光國中	53	7	6	23										12	5							
三育國中部	6	2	2	2																		
大成國中	63	7	4	7	2	1							2	1	6	10	2	2			6	13
中寮國中	14	3												3	8							
中興國中	73	4	4	15	2	1	4	11			2	5	2	11	4	8						
日新國中	35	3		7				14				8			3							
水里國中	30	3	3	3	3	2			6	10												
北山國中	15	3											1	11								
北梅國中	29	4	3	5													3	14				
民和國中	53	3												18	32							
名間國中	51	5	6	15			3	2						12	8							
旭光國中部	105	5	4	15			4	9			4	16	4	12	4	3			4	16	2	3
竹山國中	62	6	2	11	4	18	4	7			1	1	2	6								
均頭國中	23	2			2	6					2	1					3	7				
宏仁國中	73	7	3	10			6	14			2	8		1	5	9	4	3		1		
延和國中	98	7	6	6	6	10					3	4	6	12	12	26						
社寮國中	13	3	3	7																		
南投國中	80	5	6	27	1	5					6	13			5	2	10					

南投縣102年中小學聯合體育競賽隊職員人數統計表

單位	項目		田徑		游泳		網球		軟式網球		桌球		羽球		跆拳道		柔道		空手道		射箭	
	合計	總職員	職員	選手	職員	選手	職員	選手	職員	選手	職員	選手	職員	選手	職員	選手	職員	選手	職員	選手	職員	選手
	3910	520	322	706	112	215	65	170	28	59	81	196	66	156	320	470	65	160	20	50	44	85
南崗國中	94	7	6	35	4	13							5	9	9	6						
埔里國中	107	7	6	12	6	14			3	2					15	22					8	12
草屯國中	91	7	4	10	1	3			1	2			4	7	7	14	6	25				
國姓國中	39	4									3	6			9	8			6	3		
鹿谷國中	18	3													2	6					2	5
普台國中	27	3	2	11			2	9														
集集國中	29	3	2	2	2	2									2	1	6	9				
瑞峰國中	18	3	1	9	1	1	1	2														
營北國中	18	4	1	1	1	3	2	6														
人和國小	19	6	6	7																		
力行國小	23	7	6	10																		
大成國小	41	7	6	12						2	7				4	3						
弓鞋國小	15	3	4	8																		
中山國小	13	3	2	8																		
中原國小	54	7	6	15											5	2	6	13				
中峰國小	28	7	6	13											1	1						
中寮國小	10	2														8						
仁愛國小	24	4	6	6											4	4						
內湖國小	13	5													6	2						
文山國小	4	2														2						
水里國小	21	3							6	12												
北投國小	40	5	3	5							6	15			3	3						
平和國小	82	7		22	3	14					6	13		10	1	6						
平林國小	15	3	6	6																		
平靜國小	13	7													3	3						
民和國小	11	3													6	2						
永昌國小	20	4	3	1	3	1									4	4						
永康國小	12	2	3	3											2	2						
永興國小	18	3						15														
光華國小	51	7	6	9	2	2	6	14			1	1			1	2						
光榮國小	21	7	3	1			3	7														

南投縣102年中小學聯合體育競賽隊職員人數統計表

單位	項目		田徑		游泳		網球		軟式網球		桌球		羽球		跆拳道		柔道		空手道		射箭	
	合計	總職員	職員	選手	職員	選手	職員	選手	職員	選手	職員	選手	職員	選手	職員	選手	職員	選手	職員	選手	職員	選手
	3910	520	322	706	112	215	65	170	28	59	81	196	66	156	320	470	65	160	20	50	44	85
名崗國小	47	3	6	16											6	16						
名間國小	61	7	8	18											6	22						
合作國小	6	3													2	1						
地利國小	14	3													3	8						
成城國小	6	1													3	2						
竹山國小	103	7	6	18	6	32					3	8	6	12	3	2						
西嶺國小	14	3	2	2							2	1			3	1						
均頭國小	11	2			2	4							2	1								
秀林國小	19	3	6	2	3	5																
秀峰國小	13	4	6	3																		
育英國小	20	7	3	6											3	1						
育樂國小	13	4													3	6						
和平國小	11	6			3	2																
和興國小	7	3													3	1						
坪頂國小	15	4	6	5																		
延平國小	24	3	6	7											4	4						
忠孝國小	6	4													1	1						
忠信國小	7	4	2	1																		
東光國小	8	3	3	2																		
炎峰國小	23	7													6	10						
社寮國小	5	1													3	1						
虎山國小	25	4	6	15																		
長流國小	3	1														2						
前山國小	66	3	6	12	3	1	3	1	3	6			3	3	6	16						
南光國小	42	5	4	10					3	8	2	3			3	4						
南投國小	43	3	6	14								1	3	6	4							
埔里國小	99	5	6	17	6	23	6	4					6	6	6	14						
草屯國小	51	3	6	15							3	1			3	2	6	12				
國姓國小	64	6	6	5							6	16			6	7			6	6		
康壽國小	27	7	3	4	3	1									3	2	2	2				
桶頭國小	13	3	6	4																		

南投縣102年中小學聯合體育競賽隊職員人數統計表

單位	項目		田徑		游泳		網球		軟式網球		桌球		羽球		跆拳道		柔道		空手道		射箭	
	合計	總職員	職員	選手	職員	選手	職員	選手	職員	選手	職員	選手	職員	選手	職員	選手	職員	選手	職員	選手	職員	選手
	3910	520	322	706	112	215	65	170	28	59	81	196	66	156	320	470	65	160	20	50	44	85
爽文國小	6	2													2	2						
魚池國小	8	4													3	1						
鹿谷國小	3	2														1						
富功國小	59	7	3	5						6	16	6	12	3	1							
敦和國小	32	3			3	2							6	12	3	3						
普台國小	65	3	4	16	4	13	4	9													4	8
發祥國小	33	4	3	4													6	16				
集集國小	12	4			4	4																
雲林國小	13	4			6	3																
愛蘭國小	6	4																			1	1
新庄國小	15	6													3	6						
新城國小	19	5							3	11												
新街國小	34	3	3	5											6	17						
新豐國小	31	4	6	11	3	1									3	3						
過溪國小	24	4			3	7									3	7						
隘寮國小	8	3													3	2						
僑光國小	30	1					6	13							3	7						
僑建國小	12	4	6	2																		
僑興國小	15	6	6	3																		
漳和國小	6	1															1	4				
漳興國小	25	3	6	10											2	4						
碧峰國小	36	5	3	3					3	8					6	8						
廣英國小	15	7									3	5										
廣興國小	6	3													1	2						
德化國小	28	7	6	4																	3	8
德興國小	18	3	6	6											2	1						
營盤國小	8	3	3	2																		
豐丘國小	29	7															8	14				
雙龍國小	18	4																			6	8
廬山國小	6	4		2																		
瑞竹國小	1	1																				

# 南投縣102年中小學聯合體育競賽職員名單

## 高中組

三育高中部	總領隊	： 蕭惠蘭	總指導	： 陳永道	
中興高中	總領隊	： 王延煌	總指導	： 白瑞隆	總管理
	總幹事	： 張宗堯	副總指導	： 李立群	： 簡茆泮
五育高中部	總領隊	： 高昭煌	總指導	： 張亦姍	
仁愛高農	總領隊	： 沈和成	總指導	： 金煌杰	總管理
水里商工	總領隊	： 劉丙燈	總指導	： 吳政穎	： 洪昭坤
同德家商	總領隊	： 林元貴	總指導	： 張燕鵲	總管理
	副總指導	： 李清言			： 林見成
旭光高中部	總領隊	： 吳明順	總指導	： 王建鈞	總管理
	副總領隊	： 簡靜儀	副總指導	： 籃正義	： 簡靜娟
竹山高中	總領隊	： 巫春貴	總指導	： 林誠得	總管理
	副總領隊	： 林麗蓉			： 張繼祖
南投高中	總領隊	： 黃國軒	總指導	： 林良俊	總管理
	總幹事	： 簡敬倫	副總領隊	： 楊種發	： 盧心炎
	副總管理	： 張舜麟			副總指導
埔里高工	總領隊	： 周國生	總指導	： 梁美鈴	： 黃重發
草屯商工	總領隊	： 蔡慧登	總指導	： 簡榮基	： 楊唐源
	總幹事	： 簡榮基	副總領隊	： 吳聲侑	副總指導
	副總管理	： 劉俊偉			： 楊淑惠
普台高中	總領隊	： 林秋惠	總指導	： 郭依琳	總管理
暨大附中	總領隊	： 陳啓東	總指導	： 簡瑞松	： 周彥伶
	總幹事	： 林英哲	副總領隊	： 周家羽	： 沈坤德

## 國中組

三光國中	總領隊	： 吳結利	總指導	： 陳宏沛	總管理
	總幹事	： 陳昇慶	副總領隊	： 黃世澤	： 林忠志
	副總管理	： 蔡政芳			副總指導
三育國中部	總領隊	： 蕭惠蘭	總指導	： 黃文雄	
大成國中	總領隊	： 蔡秋玲	總指導	： 黃明源	總管理
	總幹事	： 吳明	副總領隊	： 陳諾婷	： 蘇揚智
	副總管理	： 陳榮權			副總指導
中寮國中	總領隊	： 黃淑娟	總指導	： 葉邠如	總管理
中興國中	總領隊	： 李枝桃	總指導	： 鄭恒勇	： 李東軒
	總幹事	： 高啟紋			： 趙大志
日新國中	總領隊	： 吳國彰	總指導	： 許學倉	總管理
水里國中	總領隊	： 陳啟濃	總指導	： 吳青汝	： 丁木鑫
北山國中	總領隊	： 魏靖育	總指導	： 謝昱民	： 賴美如
北梅國中	總領隊	： 吳毓真	總指導	： 曾伯郎	： 許榮茂
	副總領隊	： 許碧蕙			： 賴佳麟
民國國中	總領隊	： 李志慶	總指導	： 周慧星	總管理
名間國中	總領隊	： 林紹湖	總指導	： 李志訓	： 吳聰哲
	副總領隊	： 余佳蓉	副總指導	： 張憲威	： 劉曉燕
旭光國中部	總領隊	： 吳明順	總指導	： 王建鈞	總管理
	副總領隊	： 簡靜儀	副總指導	： 籃正義	： 簡靜娟
竹山國中	總領隊	： 吳明雄	總指導	： 林嵩棧	總管理
	副總領隊	： 劉素茹	副總指導	： 李幸陵	： 藍彩華
均頭國中	總領隊	： 馬惠娣	總管理	： 陳雯英	副總管理
宏仁國中	總領隊	： 陳恆旭	總指導	： 黃麗華	： 林淑娟
	總幹事	： 錢韋杉	副總領隊	： 蘇雅萍	： 張育誠
	副總管理	： 陳佳儀			副總指導
延和國中	總領隊	： 燕裘麗	總指導	： 葉明修	總管理
	總幹事	： 林玫伶	副總領隊	： 劉懋榮	： 林麗英
	副總管理	： 陳金絲			副總指導
社寮國中	總領隊	： 劉松彥	總指導	： 張瑜瑋	： 何炳耀
南投國中	總領隊	： 戴國華	總指導	： 張銘羽	： 紀佳慧
					： 謝明洲



## 南投縣102年中小學聯合體育競賽職員名單

南崗國中	副總領隊	： 吳添福	副總指導	： 林高全	總管理	： 曾健龍
	總領隊	： 何光明	總指導	： 高士剛	副總指導	： 邱國烺
	總幹事	： 廖靜雯	副總領隊	： 賴俊杰		
埔里國中	副總管理	： 江曉帆	總指導	： 卓正彬	總管理	： 鍾旻修
	總領隊	： 全正文	副總領隊	： 賴信成	副總指導	： 石偉廣
	總幹事	： 黃貴煌				
草屯國中	副總管理	： 邱錫塘	總指導	： 吳玉鶴	總管理	： 吳玉鶴
	總領隊	： 林瑩	副總領隊	： 黃建樹	副總指導	： 官美璉
	總幹事	： 葉景文				
國姓國中	副總管理	： 陳明煒	總指導	： 劉耀桐	總管理	： 顏政霖
	總領隊	： 陳國俊				
	總幹事	： 張元宏				
鹿谷國中	總領隊	： 鄧惠津	總指導	： 歐聰俊	總管理	： 陳家楹
普台國中	總領隊	： 林秋惠	總指導	： 郭依琳	總管理	： 周彥伶
集集國中	總領隊	： 曹舜賢	總指導	： 林政陞	總管理	： 吳佩璟
瑞峰國中	總領隊	： 黃美玲	總指導	： 蔡秋菊	總管理	： 陳皇蓉
營北國中	總領隊	： 蕭進賢	總指導	： 沈哲州	總管理	： 陳志榮
	副總管理	： 李蕎志				
<b>國小組</b>						
人和國小	總領隊	： 伍福義	總指導	： 賽.伊斯利端	總管理	： 田春梅
	副總領隊	： 田春惠	副總指導	： 呂家賢	副總管理	： 蔡連吉
力行國小	總領隊	： 張秋娘	總指導	： 劉良辰	總管理	： 季雯華
	總幹事	： 黃止一	副總領隊	： 陳光輝	副總指導	： 王同心
	副總管理	： 林伯松				
大成國小	總領隊	： 莊淑貞	總指導	： 卓惠美	總管理	： 高如俐
	總幹事	： 李采純	副總領隊	： 陳明達	副總指導	： 李家龍
	副總管理	： 夏培倫				
弓鞋國小	總領隊	： 吳秀美	總指導	： 吳瑞敬	總管理	： 吳瑞敬
中山國小	總領隊	： 黃文仁	總指導	： 陳俊宏	總管理	： 陳顯元
中原國小	總領隊	： 洪碧伶	總指導	： 邱紹源	總管理	： 孔淑美
	總幹事	： 洪福濱	副總領隊	： 邱雪珠	副總指導	： 林茂松
	副總管理	： 陳漢章				
中峰國小	總領隊	： 王志成校長	總指導	： 劉永潔	總管理	： 李德和
	總幹事	： 林麗羽	副總領隊	： 曾毓婷	副總指導	： 方惠宜
	副總管理	： 洪寄青				
中寮國小	總領隊	： 洪偉哲	總指導	： 盧慶昌	總管理	： 吳靜蘭
仁愛國小	總領隊	： 孫秋雄	總指導	： 張倩玉		
內湖國小	副總指導	： 高志偉	總指導	： 鄭鴻耀	總管理	： 李秀俐
	總領隊	： 莊正萍	副總領隊	： 張宏仁		
	總幹事	： 張立民	總管理	： 廖玉琦		
文山國小	總領隊	： 陳景元	總指導	： 謝文珍	總管理	： 湯杰勝
水里國小	總領隊	： 周進科	總指導	： 余志聰	總管理	： 王玉珠
北投國小	總領隊	： 周百崑	副總管理	： 曾建學		
	總幹事	： 蘇芳滿	總指導	： 沈晉億	總管理	： 陳志宏
	副總管理	： 張明誌	副總領隊	： 鄭佳昇	副總指導	： 繆志文
平和國小	總領隊	： 鍾美月	總指導	： 黃偉誌	總管理	： 高誌謙
平林國小	總領隊	： 黃春華	總指導	： 塗宗達	總管理	： 蔡少聰
	總領隊	： 周詠茵	副總領隊	： 潘信安	副總指導	： 黃瑞祥
	總幹事	： 陳正亮				
民和國小	副總管理	： 洪蕙芝	總指導	： 吳聰哲	總管理	： 陳揚仁
永昌國小	總領隊	： 鄧秀珍	總指導	： 何昌憲	總管理	： 李沁慧
	總領隊	： 陳志嘉				
	總幹事	： 石俊衍				
永康國小	總領隊	： 林順智	總管理	： 江俊男		

## 南投縣102年中小學聯合體育競賽職員名單

永興國小	總領隊	： 陳文源	總指導	： 張進成	總管理	： 林維峰
光華國小	總領隊	： 詹子杰	總指導	： 余進堃	總管理	： 蕭國良
	總幹事	： 陳綉香	副總領隊	： 許正東	副總指導	： 黃金水
	副總管理	： 唐蔚光				
光榮國小	總領隊	： 陳秀玲	總指導	： 廖國榮	總管理	： 簡聖全
	總幹事	： 李炯忠	副總領隊	： 曾協建	副總指導	： 張瑞瑛
	副總管理	： 林宏興				
名崗國小	總領隊	： 謝再智	總指導	： 洪正上	總管理	： 蔡豐華
名間國小	總領隊	： 張媛媛	總指導	： 李建民	總管理	： 吳竺軒
	總幹事	： 陳恆楨	副總領隊	： 林志明	副總指導	： 洪瑞成
	副總管理	： 林溫桂				
合作國小	總領隊	： 劉永健	總指導	： 林慧錚	總管理	： 何昌明
地利國小	總領隊	： 陳照明	總指導	： 吳聰哲	總管理	： 周慧星
成城國小	總領隊	： 江坤鈺				
竹山國小	總領隊	： 鄒庚辛	總指導	： 莊文欽	總管理	： 林夙豐
	總幹事	： 梁明	副總領隊	： 林建言	副總指導	： 黃奕禎
	副總管理	： 林燦輝				
西嶺國小	總領隊	： 蔡仲慶	總指導	： 李新琦	總管理	： 郭鴻毅
均頭國小	總領隊	： 馬惠娣	總管理	： 陳雯英		
秀林國小	總領隊	： 易丕修	總指導	： 柯俊欽	副總指導	： 張琳婉
秀峰國小	總領隊	： 陳榮昌	總指導	： 吳仁俊	總管理	： 張銘麟
	總幹事	： 侯家淵				
育英國小	總領隊	： 楊曜銓	總指導	： 鄭景文	總管理	： 劉姍佩
	總幹事	： 金鑾	副總領隊	： 郭家益	副總指導	： 陳紹章
	副總管理	： 廖之勤				
育樂國小	總領隊	： 黃文生	總指導	： 鄭安祐	總管理	： 鄧瑞祥
	副總領隊	： 郭欣怡				
和平國小	總領隊	： 張金財	總指導	： 丁學勤	總管理	： 陳彥文
	總幹事	： 蔡雅美	副總指導	： 江惠滿	副總管理	： 林廷傑
和興國小	總領隊	： 劉清慧	總管理	： 柳宏雄	副總領隊	： 侯靖男
坪頂國小	總領隊	： 林榮華	總指導	： 王炎坤	總管理	： 張瑞洋
	總幹事	： 夏綠茵				
延平國小	總領隊	： 林友信	總指導	： 王秀芳	總管理	： 陳俊峰
忠孝國小	總領隊	： 林忠信	總指導	： 徐列甫	總管理	： 呂理彬
	總幹事	： 葉小玟				
忠信國小	總領隊	： 曾以瑩	總指導	： 馬胤哲	總管理	： 曾以瑩
	總幹事	： 曾以瑩				
東光國小	總領隊	： 余家彥	總指導	： 吳坤修	總管理	： 吳坤修
炎峰國小	總領隊	： 陳碧桃	總指導	： 簡季臻	總管理	： 黃年億
	總幹事	： 李榮杰	副總領隊	： 李介勛	副總指導	： 黃青如
	副總管理	： 羅志豪				
社寮國小	總領隊	： 吳元誠				
虎山國小	總領隊	： 陳恆聰	總指導	： 林玉立	總管理	： 張力照
	副總領隊	： 簡瑞貞				
長流國小	總領隊	： 姚仁傑				
前山國小	總領隊	： 劉仲芳	總指導	： 董宇堅	總管理	： 張家榮
南光國小	總領隊	： 鐘森雄	總指導	： 林煌添	總管理	： 吳杏臺
	總幹事	： 張福生	副總領隊	： 蔣汝蘭		
南投國小	總領隊	： 吳錦謀	總指導	： 張勝雄	總管理	： 李嘉軒
埔里國小	總領隊	： 陳茂德	總指導	： 陳小娟	總管理	： 姜玲慧
	副總領隊	： 邱俊師	副總指導	： 田雨樹		
草屯國小	總領隊	： 楊界雄	總指導	： 黃昶嘉	總管理	： 林佳玫
國姓國小	總領隊	： 詹鶴珠	總指導	： 黃彥超	總管理	： 康雲昇
	副總領隊	： 蕭玉真	副總指導	： 蔡明珊	副總管理	： 林甘偉
康壽國小	總領隊	： 吳欲豐	總指導	： 洪國隆	總管理	： 曾國晃
	總幹事	： 郭碧娟	副總領隊	： 洪惠津	副總指導	： 范易詮

## 南投縣102年中小學聯合體育競賽職員名單

桶頭國小	副總管理：林奕成	總管理：蔡宗樺	副總領隊：陳廷楷
爽文國小	總領隊：吳素蘭	總管理：江俊忠	
魚池國小	總領隊：陳建志	總指導：李光智	總管理：王維志
	總領隊：黃美鳳		
	總幹事：李政春		
鹿谷國小	總領隊：吳明寬	總指導：鄭鴻耀	
富功國小	總領隊：林文祥	總指導：林秋騰	總管理：黃逸清
	總幹事：何秋宣	副總領隊：林松興	副總指導：江嘉崧
	副總管理：賴俊安		
敦和國小	總領隊：簡良樵	總指導：嚴國中	總管理：楊士弘
普台國小	總領隊：蔡俊和	總管理：王月秋	總幹事：張嘉倫
發祥國小	總領隊：周詠茵	總指導：方竣憲	總管理：陳麗娟
	總幹事：蔡兆驊		
集集國小	總領隊：沈春木	總指導：施瑞南	總管理：游顯宗
	總幹事：石俊衍		
雲林國小	總領隊：劉錦生	總指導：賴建華	總管理：張景棠
	總幹事：陳顯榮		
愛蘭國小	總領隊：謝孟勳	總指導：江俊達	總管理：巫俞賢
	副總管理：紀明輝		
新庄國小	總領隊：姚美宜	總指導：杜虹霏	總管理：洪梅炤
	總幹事：林慶川	副總領隊：林以忠	副總指導：李榮彬
新城國小	總領隊：蔡鳳琴	總指導：黃華起	總管理：桂文林
	總幹事：劉如純	副總領隊：曾世宏	
新街國小	總領隊：周維賢	總指導：白寶冠	總管理：游建新
新豐國小	總領隊：吳亞玲	總指導：林育聖	總管理：蔡慶成
	副總指導：陳孟祥		
過溪國小	總領隊：林慶順	總指導：陳永輝	總管理：劉義修
	總幹事：錢訓迪		
隘寮國小	總領隊：涂仁雄	總指導：林志財	總管理：謝文峰
僑光國小	總領隊：吳耀堂		
僑建國小	總領隊：鄭奇芳	總指導：林毓彥	總管理：陳淑娟
	副總指導：蕭宇呈		
僑興國小	總領隊：朱順興	總指導：徐建平	總管理：陳美玲
	副總領隊：吳世文	副總指導：吳世文	副總管理：黃子益
漳和國小	總領隊：張文馨		
漳興國小	總領隊：林宜城	總指導：曾偉財	總管理：周惠賢
碧峰國小	總領隊：簡秀鶴	總指導：王世忠	總管理：梁慶銅
	總幹事：周忠毅	副總指導：吳政兼	
廣英國小	總領隊：范慶鐘	總指導：田坤發	總管理：黃順烈
	總幹事：黃順烈	副總領隊：田坤發	副總指導：黃順烈
	副總管理：王英川		
廣興國小	總領隊：陳慧珍	總指導：簡廉政	總管理：廖華玫
德化國小	總領隊：梁有章	總指導：趙元炤	總管理：趙元炤
	總幹事：李明倫	副總領隊：趙元炤	副總指導：戴壯任
	副總管理：陳政位		
德興國小	總領隊：吳碧霞	總指導：黃鈺郡	總管理：張鈴采
營盤國小	總領隊：楊永松	總指導：陳重堅	總管理：王淑卿
豐丘國小	總領隊：葉兆祺	總指導：翁崧桓	總管理：全美亮
	總幹事：顏英男	副總領隊：楊淑蓉	副總指導：張惠蘭
	副總管理：洪佳興		
雙龍國小	總領隊：莊永智	總指導：郭恕遠	總管理：田苑如
	總幹事：謝素門		
廬山國小	總領隊：吳松輝	總指導：杜智敏	總幹事：黃信嵐
	副總指導：周秀英		
瑞竹國小	總領隊：梁雅惠		

# 南投縣102年中小學聯合體育競賽各項比賽報名單位一覽表

<b>田徑</b>						
高男：	三育高中部 草屯商工	五育高中部 普台高中	仁愛高農	同德家商	旭光高中部	竹山高中
高女：	三育高中部 暨大附中	仁愛高農	同德家商	旭光高中部	竹山高中	草屯商工
國男：	三光國中 北梅國中 社寮國中 集集國中	三育國中部 名間國中 南投國中 瑞峰國中	大成國中 旭光國中部 南崗國中	中興國中 竹山國中 埔里國中	日新國中 宏仁國中 草屯國中	水里國中 延和國中 普台國中
國女：	三光國中 延和國中 瑞峰國中	大成國中 南投國中 營北國中	中興國中 南崗國中	日新國中 埔里國中	名間國中 草屯國中	旭光國中部 普台國中
小男：	人和國小 中峰國小 永康國小 秀林國小 東光國小 草屯國小 新街國小 德興國小	力行國小 仁愛國小 光華國小 秀峰國小 虎山國小 國姓國小 新豐國小 營盤國小	大成國小 北投國小 光榮國小 育英國小 前山國小 康壽國小 僑建國小 廬山國小	弓鞋國小 平和國小 名崗國小 坪頂國小 南光國小 桶頭國小 僑興國小	中山國小 平林國小 名間國小 延平國小 南投國小 富功國小 漳興國小	中原國小 永昌國小 竹山國小 忠信國小 埔里國小 普台國小 德化國小
小女：	人和國小 中峰國小 名間國小 延平國小 草屯國小 僑建國小	力行國小 仁愛國小 竹山國小 虎山國小 國姓國小 僑興國小	大成國小 平和國小 西嶺國小 前山國小 桶頭國小 漳興國小	弓鞋國小 平林國小 秀林國小 南光國小 普台國小 碧峰國小	中山國小 光華國小 秀峰國小 南投國小 發祥國小 德化國小	中原國小 名崗國小 坪頂國小 埔里國小 新豐國小 德興國小
<b>游泳</b>						
高男：	三育高中部	中興高中	旭光高中部	竹山高中	埔里高工	
高女：	仁愛高農	同德家商	竹山高中	埔里高工		
國男：	大成國中 南投國中	中興國中 南崗國中	水里國中 埔里國中 南投國中	竹山國中 草屯國中 南崗國中	均頭國中 瑞峰國中 埔里國中	延和國中 草屯國中
國女：	竹山國中 集集國中	延和國中 營北國中				
小男：	平和國小 前山國小 雲林國小	永昌國小 埔里國小 新豐國小	光華國小 康壽國小 過溪國小	竹山國小 敦和國小	均頭國小 普台國小	秀林國小 集集國小
小女：	光華國小 集集國小	竹山國小 雲林國小	均頭國小 過溪國小	和平國小	埔里國小	普台國小
<b>網球</b>						
高男：	竹山高中	南投高中	普台高中			
高女：	旭光高中部	竹山高中				
國男：	中興國中 普台國中	日新國中 瑞峰國中	名間國中 營北國中	旭光國中部	竹山國中	宏仁國中
國女：	中興國中 營北國中	日新國中	旭光國中部	竹山國中	宏仁國中	普台國中
小男：	永興國小 僑光國小	光華國小	光榮國小	前山國小	埔里國小	普台國小
小女：	永興國小	光華國小	埔里國小	普台國小	僑光國小	
<b>軟式網球</b>						
國男：	水里國中	埔里國中	草屯國中			
國女：	水里國中					
小男：	水里國小	南光國小	新城國小	碧峰國小		
小女：	水里國小	前山國小	新城國小			
<b>桌球</b>						
高男：	中興高中 暨大附中	五育高中部	同德家商	旭光高中部	竹山高中	埔里高工
高女：	中興高中	旭光高中部	竹山高中	埔里高工		
國男：	中興國中	日新國中	旭光國中部	竹山國中	均頭國中	宏仁國中

# 南投縣102年中小學聯合體育競賽各項比賽報名單位一覽表

國女：	延和國中	南投國中				
小男：	中興國中	旭光國中部	宏仁國中	南投國中	國姓國中	
	大成國小	北投國小	平和國小	光華國小	竹山國小	西嶺國小
小女：	南光國小	南投國小	草屯國小	國姓國小	富功國小	廣英國小
	北投國小	平和國小	南光國小	國姓國小	富功國小	
<b>羽球</b>						
高男：	五育高中部	旭光高中部	竹山高中			
高女：	竹山高中					
國男：	中興國中	北山國中	旭光國中部	竹山國中	宏仁國中	延和國中
	南崗國中	草屯國中				
國女：	大成國中	中興國中	北山國中	旭光國中部	延和國中	南崗國中
	草屯國中					
小男：	平和國小	竹山國小	均頭國小	前山國小	南投國小	埔里國小
	富功國小	敦和國小				
小女：	平和國小	竹山國小	埔里國小	富功國小	敦和國小	
<b>跆拳道</b>						
高男：	五育高中部	仁愛高農	水里商工	埔里高工	草屯商工	
高女：	五育高中部	旭光高中部	埔里高工	草屯商工		
高女A隊：	五育高中部	旭光高中部	埔里高工	草屯商工		
高男A隊：	仁愛高農	水里商工	同德家商	埔里高工	草屯商工	
國男：	三光國中	中寮國中	中興國中	日新國中	民和國中	名間國中
	宏仁國中	延和國中	南投國中	埔里國中	草屯國中	國姓國中
	鹿谷國中					
高男B隊：	同德家商	埔里高工	草屯商工			
國女：	三光國中	大成國中	中寮國中	中興國中	民和國中	名間國中
	延和國中	南投國中	埔里國中	草屯國中		
國女A隊：	三光國中	大成國中	中寮國中	中興國中	日新國中	民和國中
	名間國中	旭光國中部	宏仁國中	延和國中	南投國中	南崗國中
	埔里國中	草屯國中	國姓國中			
國女B隊：	民和國中	埔里國中				
國男A隊：	三光國中	大成國中	中寮國中	中興國中	日新國中	民和國中
	名間國中	旭光國中部	宏仁國中	延和國中	南投國中	南崗國中
	埔里國中	草屯國中	國姓國中	鹿谷國中	集集中	
小男：	大成國小	中原國小	中峰國小	中寮國小	仁愛國小	內湖國小
	文山國小	平和國小	平靜國小	民和國小	永昌國小	永康國小
	光華國小	名崗國小	名間國小	合作國小	地利國小	成城國小
	竹山國小	西嶺國小	育英國小	育樂國小	延平國小	忠孝國小
	炎峰國小	社寮國小	長流國小	前山國小	南光國小	南投國小
	埔里國小	草屯國小	國姓國小	康壽國小	爽文國小	富功國小
	敦和國小	新庄國小	新街國小	新豐國小	過溪國小	隘寮國小
小女：	僑光國小	漳興國小	碧峰國小	廣興國小	德興國小	
	大成國小	中原國小	中寮國小	仁愛國小	內湖國小	北投國小
	民和國小	永昌國小	永康國小	名崗國小	名間國小	成城國小
	和興國小	延平國小	炎峰國小	長流國小	前山國小	南投國小
	埔里國小	國姓國小	爽文國小	魚池國小	鹿谷國小	新街國小
	過溪國小	僑光國小	漳興國小	碧峰國小		
國男B隊：	民和國中	延和國中	南崗國中	埔里國中		
<b>柔道</b>						
高男：	中興高中	南投高中				
高女：	中興高中	同德家商				
國男：	大成國中	北梅國中	宏仁國中	南投國中	草屯國中	集集中
國女：	均頭國中	宏仁國中	南投國中	草屯國中	集集中	
國男A：	草屯國中					
小男：	中原國小	草屯國小	康壽國小	發祥國小	漳和國小	豐丘國小
國男B：	草屯國中					
小女：	中原國小	草屯國小	發祥國小	豐丘國小		
<b>空手道</b>						

## 南投縣102年中小學聯合體育競賽各項比賽報名單位一覽表

高男甲：	旭光高中部			
高女甲：	旭光高中部			
國男甲：	旭光國中部	國姓國中		
國女甲：	旭光國中部	國姓國中		
國女乙：	宏仁國中	國姓國中		
小男：	國姓國小			
小女：	國姓國小			
<b>射箭</b>				
高男：	旭光高中部	埔里高工		
高女：	旭光高中部	埔里高工		
國男：	大成國中	埔里國中	鹿谷國中	
國女：	大成國中	旭光國中部	埔里國中	鹿谷國中
小男：	普台國小	德化國小	雙龍國小	
小女：	普台國小	愛蘭國小	德化國小	雙龍國小

## 田徑競賽規程

一、比賽日期：民國 102 年 1 月 21 日起 3 天。

二、比賽地點：南投縣立體育場。

三、比賽組別：

- (一) 高男田賽：跳高、跳遠、撐竿跳高、三級跳遠、鉛球 (6 公斤)、鐵餅 (1.75 公斤)、標槍 (800 公克)、鏈球 (6 公斤) 等計 8 項目。
- (二) 高男徑賽：100 公尺、200 公尺、400 公尺、800 公尺、1500 公尺、5000 公尺、10000 公尺、110 公尺跨欄 (高度 0.990 公尺)、400 公尺跨欄 (高度 0.914 公尺)、3000 公尺障礙、4x100 公尺接力、4x400 公尺接力等計 13 項目。
- (三) 高男混合運動：第一日：①100 公尺、②跳遠、③推鉛球 (公斤)、④跳高、⑤400 公尺  
第二日：⑥110 公尺跨欄 (高度 0.990 公尺)、⑦鐵餅 (1.75 公斤)、⑧撐竿跳高、⑨標槍 (800 公克)、⑩1500 公尺
- (四) 高女田賽：跳高、跳遠、撐竿跳高、三級跳遠、鉛球 (4 公斤)、鐵餅 (1 公斤)、標槍 (600 公克)、鏈球 (4 公斤) 等計 8 項目。
- (五) 高女徑賽：100 公尺、200 公尺、400 公尺、800 公尺、1500 公尺、5000 公尺、10000 公尺、100 公尺跨欄 (高度 0.84 公尺)、400 公尺跨欄 (高度 0.762 公尺)、4x100 公尺接力、4x400 公尺接力等計 11 項。
- (六) 高女混合運動：第一日：①100 公尺跨欄 (高度 0.84 公尺)、②跳高、③鉛球 (4 公斤)、④200 公尺  
第二日：⑤跳遠、⑥標槍、⑦800 公尺
- (七) 國男田賽：跳高、跳遠、撐竿跳高、鉛球 (4 公斤)、鐵餅 (1 公斤)、標槍 (600 公克) 等計 6 項目。
- (八) 國男徑賽：100 公尺、200 公尺、400 公尺、800 公尺、1500 公尺、100 公尺跨欄 (高度 0.914 公尺)、400 公尺跨欄 (高度 0.762 公尺)、4x100 公尺接力、4x400 公尺接力等計 9 項目。
- (九) 國男混合運動：第一日：①100 公尺跨欄 (高度 0.914 公尺)、②鉛球 (4 公斤)、③跳高。  
第二日：④跳遠、⑤1500 公尺
- (十) 國女田賽：跳高、撐竿跳高、跳遠、鉛球 (3.635 公斤)、鐵餅 (1 公斤)、標槍 (600 公克) 等計 6 項目。
- (十一) 國女徑賽：100 公尺、200 公尺、400 公尺、800 公尺、1500 公尺、100 公尺跨欄 (高度 0.762 公尺)、400 公尺跨欄 (高度 0.762 公尺)、4x100 公尺接力、4x400 公尺接力等計 9 項目。
- (十二) 國女混合運動：第一日：①100 公尺跨欄 (高度 0.762 公尺)、②跳高、③鉛球 (3.635 公斤)。  
第二日：④跳遠、⑤800 公尺。
- (十三) 小男組田賽：跳高、跳遠、鉛球、壘球擲遠等計 4 項目。
- (十四) 小男組徑賽：60 公尺、100 公尺、200 公尺、4x100 公尺接力等計 4 項目。
- (十五) 小男組混合運動：①100 公尺、②跳高、③鉛球。
- (十六) 小女組田賽：跳高、跳遠、鉛球、壘球擲遠等計 4 項目。
- (十七) 小女組徑賽：60 公尺、100 公尺、200 公尺、4x100 公尺接力等計 4 項目。
- (十八) 小女組混合運動：①100 公尺、②跳高、③鉛球。
- 四、參加辦法：(一) 學籍及年齡規定：須符合競賽總則第六條相關規定。
- (二) 註冊人數：1. 每一運動員參加以二項為限含混合運動項目 (參加接力項目除外)。  
2. 每單位在每項目註冊運動員以三人 (國小組二人) 為限，接力一隊 (四~六人) 為限。

五、註冊：依據競賽總則第十一條規定辦理。

六、比賽辦法：1. 比賽規則：採用中華民國田徑協會公佈之最新田徑規則。

2. 比賽制度：依規則規定辦理。

3. 比賽規定：(1) 每項比賽程序分組、分道均由大會競賽組排定(每項目註冊無超過個人一人(隊)以上該項目不予比賽，原二人(隊)以上報名，檢錄後剩下一人(隊)時照常比賽，惟不列錦標分數。)

(2) 田賽項目高度、遠度合格標準：

※高中男子組：撐竿跳高 2.50；跳高 1.60；跳遠 5.50；推鉛球 9.00；擲鐵餅 30.00；  
擲標槍 40.00

※高中女子組：撐竿跳高 2.00；跳高 1.30；跳遠 4.00；推鉛球 8.00；擲鐵餅 20.00；  
擲標槍 20.00

※國中男子組：撐竿跳高 2.00；跳高 1.50；跳遠 4.50；推鉛球 11.00；擲鐵餅 30.00；  
擲標槍 30.00

※國中女子組：撐竿跳高 1.60；跳高 1.15；跳遠 3.50；推鉛球 7.00；擲鐵餅 15.00；  
擲標槍 15.00

※國小男子組：跳高 1.20；跳遠 3.50；推鉛球 8.00；壘球擲遠 40.00

※國小女子組：跳高 1.10；跳遠 3.00；推鉛球 7.00；壘球擲遠 30.00

七、場地器材設備：依據競賽總則第十條規定辦理。

八、申訴：依據競賽總則第十二條規定辦理。

九、獎勵：依據競賽總則第九條規定辦理。



# 高中組田徑賽隊職員名單

## 三育高中部

男子田徑：領隊：蕭惠蘭 指導：陳永道 助理指導：黃文雄  
0376 林必安 (2.13) 0377 陳可為 (16.17) 0378 張政偉 (6.7)  
女子田徑：  
0379 蔡衣晨 (2.11) 0380 林俐 (1) 0381 杜宛儒 (1)

## 五育高中部

男子田徑：  
0382 謝昇佑 (15) 0383 廖競祺 (15) 0384 黃昱融 (7) 0385 陳孟甫 (7)  
0386 林政憲 (15.7)

## 仁愛高農

男子田徑：領隊：金煌杰 指導：林俊宇  
0387 劉瑞濱 (5) 0388 楊軒帆 (5) 0389 詹維聖 (15) 0390 希亞茲鄔淦 (11.23)  
0391 胡郁傑 (11.12.23) 0392 周耀庭 (12.23) 0393 林武德 (11.23) 0394 伍政巽 (15)  
女子田徑：  
0395 林郁昀 (5)

## 同德家商

男子田徑：指導：李清言  
0396 洪志文 (12.13)  
女子田徑：指導：李清言  
0397 張婷瑁 (5.6) 0398 張云宣 (14)

## 旭光高中部

男子田徑：領隊：吳明順 指導：林明玄  
0399 洪政緯 (11.12.23.24) 0400 李勝賢 (12.13.23.24) 0401 楊勝憲 (14.21.23.24) 0402 蕭鈞隆 (13.14.23.24)  
0403 黃建傑 (16.17.23.24) 0404 廖明哲 (13.14.23.24) 0405 李國榮 (11.12)  
女子田徑：領隊：吳明順 指導：林明玄  
0406 邱麟茜 (12.13) 0407 李心慈 (13.19) 0408 王俐涵 (12.19)

## 竹山高中

男子田徑：領隊：巫春貴 指導：張繼祖  
0409 王浩庭 (16.17) 0410 林宗祐 (14) 0411 張修瑋 (14.15) 0412 余岳翰 (15.22)  
0413 黃明仁 (5.6) 0414 余承鴻 (15.22) 0415 劉意先 (16.17)  
女子田徑：領隊：巫春貴 指導：張繼祖  
0416 陳萱 (2.11)

## 草屯商工

男子田徑：領隊：黃維賢 指導：簡榮基 助理指導：陳協鴻  
0417 楊至傑 (28.7) 0418 王識凱 (7.8) 0419 林耕佑 (8) 0420 林宗諭 (7.8)  
0421 汪明耀 (5.6) 0422 沈柏辰 (6) 0423 蔡孟修 (5.6) 0424 林韋呈 (5)  
0425 鄭稚霖 (3.28) 0426 簡煥庭 (2.4) 0427 張富程 (2.4) 0428 吳松政 (1)  
0429 王世凱 (11.20.23.24) 0430 廖韋傑 (2) 0431 李晉偉 (3) 0432 戴鈞偉 (1.4)  
0433 陳奕任 (3.28) 0434 谷凱恩 (13) 0435 謝承翰 (24) 0436 張家濬 (12.23)  
0437 李仲平 (23) 0438 田惠政 (13.21.24) 0439 陳博彥 (12.23.24) 0440 吳宇揚 (20)  
0441 賴浩志 (24) 0442 陳俊諭 (11.12.23) 0443 劉芥豪 (23) 0444 伍育展 (14)  
0445 簡佑翔 (11.20.23) 0446 陳紀廷 (13.14.24) 0447 陳昶聿 (21) 0448 仝明瑋 (21)  
0449 吳霽賢 (16.22) 0450 楊之誠 (15.22) 0451 梁俊彥 (15) 0452 王嘉瑋 (14.15)  
0453 蔡政峰 (16.17) 0454 松立德 (16.22) 0455 金懷民 (24)  
女子田徑：領隊：黃維賢 指導：劉俊偉 助理指導：黃雅杏  
0456 游惠晴 (6.8) 0457 易品均 (6.8) 0458 葉淑華 (3.4.23.24) 0459 陳品妤 (2.4.23.24)  
0460 李欣芄 (15.21.23.24) 0461 陳美樺 (2.3) 0462 杜育慧 (11.23) 0463 陳絜 (1.14)  
0464 宋珮琪 (1.2) 0465 魏呈恩 (1) 0466 張韶珊 (15.21.23.24) 0467 林佩琪 (14.15.23.24)  
0468 黃如焄 (13.14.24) 0469 陳玟瑄 (11.12.23.24)

## 普台高中

男子田徑：領隊：林秋惠  
0470 黃惟心 (2.21)

## 暨大附中

女子田徑：領隊：陳啟東 指導：沈坤德  
0471 王恩柔 (14) 0472 林姍辰 (12) 0473 田玟 (11)

# 國中組田徑賽隊職員名單

## 三光國中

男子田徑：領隊：吳結利 指導：陳宏沛 助理指導：李柏諱  
0474 許智全 (11.19.23.24) 0475 陳昱廷 (19.21.23.24) 0476 朱紹銘 (19.21.23.24) 0477 許宏嘉 (11.12)  
0478 陳威昇 (13.14) 0479 陳國嘉 (15) 0480 陳柏東 (6.7) 0481 陳旻暉 (21.23.26)  
0482 陳彥勳 (13.23.24.26) 0483 張祐嘉 (13.23.24.26) 0484 陳昱安 (14) 0485 呂坤珉 (15)  
0486 陳柏宗 (12) 0487 林俊諺 (11) 0488 李明學 (14.15.23.24)  
女子田徑：領隊：吳結利 指導：陳宏沛 助理指導：李柏諱  
0489 陳佳婷 (11.19.23.24) 0490 梁鳳如 (19.21.23.24) 0491 陳欣潔 (11.23) 0492 陳慧羚 (13.14.23.24)  
0493 林佩宜 (14.15) 0494 李昕怡 (12.13.24) 0495 謝佩珊 (11.21.23.24) 0496 簡于涵 (2)

## 三育國中部

男子田徑：領隊：蕭惠蘭 指導：黃文雄  
0497 林修聖 (26) 0498 林俊彥 (26)

## 大成國中

男子田徑：領隊：蔡秋玲 指導：黃明源  
0499 林瑋煦 (5) 0500 蔡舜宇 (5)  
女子田徑：領隊：蔡秋玲 指導：蘇揚智  
0501 王顯霈 (23) 0502 李寧 (23) 0503 張鳳卿 (23) 0504 林宜秀 (23)  
0505 趙子寧 (14)

## 中興國中

男子田徑：領隊：李枝桃 指導：吳博正  
0506 簡正欣 (11.23) 0507 葉遠星 (2.21.23) 0508 王韋凱 (11.12.23) 0509 陳呂學 (2.23.5)  
0510 王順德 (2.3.23) 0511 林家揚 (5) 0512 許德敬 (3) 0513 吳杰倫 (23)  
0514 藍嘉群 (12) 0515 鄭晏誠 (14) 0516 申皓瑋 (11.12)  
女子田徑：領隊：李枝桃 指導：吳博正  
0517 吳慧岑 (1.2) 0518 劉佳真 (2.14) 0519 吳昭盈 (2.12) 0520 張侑真 (13.15)

## 日新國中

男子田徑：0521 洪學良 (2.19) 0522 陳威誠 (5) 0523 林承億 (12) 0524 賴廉升 (5)  
女子田徑：0525 張詠純 (3.19) 0526 孫采吟 (3.19) 0527 李宜謙 (5)

## 水里國中

男子田徑：領隊：陳啟濃 指導：吳守斌 助理指導：陳昱銓  
0528 吳明順 (12) 0529 金凱聖 (2.21) 0530 幸喆 (2)

## 北梅國中

男子田徑：領隊：許碧蕙 指導：曾伯郎 助理指導：賴佳麟  
0531 高凱成 (5.7) 0532 王柏勝 (5.6) 0533 林躍軒 (7) 0534 劉緯傑 (6)  
0535 劉嘉旗 (7)

## 名間國中

男子田徑：領隊：林紹湖 指導：張雪珍 助理指導：李志訓  
0536 王健宇 (14.15) 0537 謝昌儒 (14.15) 0538 吳佳翰 (2) 0539 陳竣楷 (5.6)  
0540 祝奕宏 (5.6)  
女子田徑：領隊：林紹湖 指導：張雪珍 助理指導：劉曉燕  
0541 李佳宣 (5.6) 0542 賴淑貞 (2.11.23) 0543 賴好昕 (5.6) 0544 林雅萍 (14.15)  
0545 董映滋 (1.11.23) 0546 董映慈 (1.2.23) 0547 黃意涵 (14.23) 0548 張郁琪 (5)  
0549 邱美菁 (2.11.23) 0550 謝彤嘉 (13.14.23)

## 旭光國中部

男子田徑：領隊：吳明順 指導：林明玄  
0551 李勝裕 (13.24) 0552 陳政福 (11.23.23) 0553 蔡有成 (11.12.23.24) 0554 趙映權 (14)  
0555 石翔碩 (12.13.23.24) 0556 洪浚翔 (5) 0557 潘天恩 (11.12.23.24) 0558 蔡冠樺 (21.24)  
女子田徑：領隊：吳明順 指導：張華元  
0559 曾慧玲 (11.12.23) 0560 劉晴雯 (12.23) 0561 李欣恬 (12.23) 0562 涂曜顯 (11.23)  
0563 王若綺 (2.23) 0564 楊雅如 (2) 0565 林昱妘 (11.23)

## 竹山國中

男子田徑：領隊：吳明雄 指導：林嵩棧  
0566 張峻銘 (26) 0567 黃晟樹 (12.15.23) 0568 林柏育 (12.19.24) 0569 林敬豪 (2.15)  
0570 陳侑呈 (2.11) 0571 蘇建宇 (11.13) 0572 林俊佑 (14) 0573 蕭全城 (26)

# 國中組田徑賽隊職員名單

0574 林軒宇 (12.14)

0575 古致祐 (2.13.24)

0576 林宋鳴 (13.19.23)

## 宏仁國中

男子田徑： 領隊：蘇雅萍 指導：王敏姿

0577 顧偉弘 (1)

0578 蔡長成 (12.13.23.24)

助理指導：黃麗華

0579 鄭子捷 (14.15)

0580 張家銘 (23.24)

0581 徐梓祐 (14.23.24)

0582 何宗穎 (11.23.24)

0583 郭武霖 (5)

0584 彭潛竣 (23)

0585 鄭子威 (14.15.24)

0586 廖元融 (23.24)

## 延和國中

男子田徑： 領隊：燕裘麗 指導：林政伶

0587 張鈞揮 (13.14.23)

0588 王國讚 (11.23)

助理指導：陳群仁

0589 吳冠翰 (12.23)

0590 莊詠晴 (12.23)

0591 陳昱源 (2.13.23)

女子田徑： 領隊：燕裘麗 指導：陳群仁

0592 曾鈺庭 (11)

助理指導：林政伶

## 社寮國中

男子田徑： 領隊：劉松彥 指導：張瑜璋

0593 潘博均 (26)

0594 陳柏誌 (19.26)

助理指導：紀佳慧

0595 林勁樺 (5)

0596 林宜範 (5.6)

0597 鄭如宏 (2.19)

0598 陳坤毅 (5.6)

0599 黃瑞恩 (2.6)

## 南投國中

男子田徑： 領隊：戴國華 指導：李維嘉

0600 簡豐鈺 (13.14.23.24)

0601 廖建誌 (24.6.5)

助理指導：簡嘉德

0602 吳東軒 (15)

0603 林冠賢 (13.14.24)

0604 簡國俯 (5.7)

0605 黃韋程 (2.15)

0606 廖崑 (11.12.23.24)

0607 吳建鋒 (2.11.23.24)

0608 陳俊維 (12.21)

0609 藍峻毅 (11.12.23)

0610 蕭楷焱 (23.7.5)

0611 蔡尙霖 (15)

0612 薛秉豐 (21)

0613 陳郁桓 (13.24)

0614 林國麟 (21)

0615 劉員甫 (1)

女子田徑： 領隊：吳添福 指導：簡嘉德

0616 張家瑜 (11.12.23.24)

0617 潘愉晴 (5.7)

助理指導：李維嘉

0618 徐鉸檉 (11.12.23.24)

0619 林儀樺 (14.15.24)

0620 楊美君 (12.21.23.24)

0621 廖俐雯 (13.21.23.24)

0622 田雯媚 (14.21)

0623 陳家顛 (11.23)

0624 李怡如 (13.14)

0625 劉玟君 (5)

0626 陳盈如 (13)

## 南崗國中

男子田徑： 領隊：何光明 指導：高士剛

0627 劉子睿 (23.7)

0628 張鴻佑 (15)

助理指導：江曉帆

0629 陳子笙 (14.15.24)

0630 陳俞仲 (13)

0631 陳政俞 (14.24)

0632 陳羿廷 (13)

0633 游詠 (5)

0634 黃祥銘 (24)

0635 蘇泳誠 (14)

0636 蔡沅瑾 (12.23)

0637 陳蒲萱 (12.13.23)

0638 林柏廷 (2.11.24)

0639 簡良祐 (12.5)

0640 謝文獻 (24.26)

0641 陳彥廷 (24.26)

0642 陳政義 (15)

0643 陳樺葦 (11.23)

0644 李宗傑 (23)

0645 陳耿賢 (11.23)

0646 陳詠達 (5)

0647 楊威哲 (26)

女子田徑： 領隊：何光明 指導：高士剛

0648 朱怡璇 (5)

0649 李采紛 (19.23.24.26)

助理指導：王伯中

0650 張方郁 (14)

0651 張靜雯 (19.26)

0652 陳加妤 (14)

0653 陳玟錕 (12.13.23.24)

0654 陳盈芳 (15.24)

0655 陳筱雯 (11.23.24)

0656 黃郁涵 (13.14.23.24)

0657 蔡羽綺 (15)

0658 蔡佩慈 (15)

0659 簡嘉怡 (19.23.26)

0660 張偉筑 (12.13.23.24)

0661 陳玥汝 (11.12)

## 埔里國中

男子田徑： 領隊：全正文 指導：李金和

0662 許哲政 (14.15.23.24)

0663 蘇俞豪 (19.21.23.24)

助理指導：王維宏

0664 李育修 (13.14.23.24)

0665 黃立豪 (11.12.23.24)

0666 謝旻諺 (13.14.23.24)

0667 孫俊傑 (11.12.23)

0668 周耀龍 (13.15)

0669 王翔 (11.12.24)

女子田徑： 領隊：全正文 指導：李金和

0670 陳昱玟 (12.13.23.24)

0671 朱家均 (13.14.23.24)

助理指導：林勝國

0672 陳玉蘭 (11.12.23.24)

0673 張嘉云 (11.12.23.24)

## 草屯國中

男子田徑： 領隊：林瑩 指導：官美璉

0674 李希捷 (2.23.24)

0675 李冠霖 (3.23.24)

0676 唐峻騏 (13.14.23.24)

0677 白秉杰 (11.12.23.24)

0678 林俊佑 (12.23.24)

0679 曾俊維 (11.23.24)

0680 王宥凱 (13.23.24)

0681 林承翰 (14.15.23.24)

女子田徑： 領隊：黃建樹 指導：官美璉

0682 黃曼慈 (2.11)

0683 洪佩琪 (2.11)

## 普台國中

男子田徑： 領隊：林秋惠 指導：郭依琳

0684 洪德淳 (14.23.24)

0685 林尚誼 (15.23.24)

0686 蕭舜徽 (14.23.24)

0687 楊凱擘 (15.23.24)

0688 賴天賜 (14.23.24)

女子田徑：

0689 鄭雯心 (14.15.23.24)

0690 劉思亞 (14.15.23.24)

0691 李昕儒 (12.23.24)

0692 葉心淳 (15.23.24.26)

## 國中組田徑賽隊職員名單

0693 張瑀書 (14.23.24.26)      0694 蔡旻娟 (2.19.23.24)

### 集集國中

男子田徑：            領隊：曹舜賢    指導：陳郁椀  
0695 丁丞宏 (11)            0696 徐睿成 (14.15)

### 瑞峰國中

男子田徑：  
0697 陳亮儒 (11.23)            0698 陳俊凱 (11.23)            0699 袁顯琳 (11.23)            0700 劉彥佑 (12.23)  
0701 曾崇恩 (12)

女子田徑：            領隊：黃美玲  
0702 黃素樺 (23)            0703 陳佳誼 (11.23)            0704 黃竹欣 (11.23)            0705 張湘琳 (11.23)

### 營北國中

女子田徑：            領隊：蕭進賢  
0706 鄭佳旻 (11.12)

## 國小組田徑賽隊職員名單

### 人和國小

男子田徑：	領隊：伍福義 指導：賽伊斯利端	助理指導：呂家賢
0001 金永祖 (25)	0002 金良恩 (25)	
女子田徑：	領隊：伍福義 指導：賽伊斯利端	助理指導：田蒔穎
0003 全如意 (10.11.23)	0004 金芳柔 (10.23)	0005 田芯 (25)
0007 金莉仙 (11.23)		0006 全語雯 (23)

### 力行國小

男子田徑：	領隊：張秋娘 指導：劉良辰	助理指導：蘇志堅
0008 林琮昱 (10.12.23)	0009 張俊 (2.12.23)	0010 官念祖 (2.11.23)
0012 石俊彥 (9.23.5)	0013 周恆 (10.23)	0011 蘭智齊 (11.23.5)
女子田徑：	領隊：張秋娘 指導：劉良辰	助理指導：蘇志堅
0014 賴雅婷 (10.12.23)	0015 白婕歆 (2.11.23)	0016 谷筑軒 (2.10.23)
		0017 白靜嫻 (12.23.5)

### 大成國小

男子田徑：	領隊：卓惠美主 指導：李家龍	助理指導：夏培倫
0018 黃宏琳 (2.11.23)	0019 張尊堯 (10.23)	0020 劉丞修 (2.11.23)
0022 黃書愷 (10.12.23)	0023 柯俊傑 (9.5)	0021 范中平 (9.12.23)
女子田徑：	領隊：陳明達主 指導：彭淑娟	助理指導：黃翊婷
0024 彭思婷 (10.11.23)	0025 紀予晴 (2.10.23)	0026 黃惟昀 (11.23)
0028 蕭惠予 (2.12.23)	0029 陳雨沛 (5)	0027 谷寶貝 (12.23)

### 弓鞋國小

男子田徑：	領隊：吳秀美 指導：吳瑞敬	
0030 李彥臻 (1)	0031 柯承輝 (9.5)	0032 連浩宇 (9.5)
0034 葉翰霖 (10.11.23)	0035 陳冠行 (12.23)	0033 賴嘉鋒 (10.11.23)
女子田徑：	領隊：吳秀美 指導：吳瑞敬	0036 賴昱銜 (2.12.23)
0037 陳盈仔 (1)		

### 中山國小

男子田徑：	指導：陳俊宏	
0038 謝清峰 (9.5)	0039 陳昱丞 (2.23)	0040 蔡晏昇 (23)
0042 張維洲 (9.23.5)		0041 陳弘哲 (10.11.23)
女子田徑：	指導：陳顥元	
0043 蔡暄晴 (10)	0044 潘欣嫻 (9.5)	0045 易佳玟 (9.5)

### 中原國小

男子田徑：	領隊：洪碧伶 指導：孫鍾鈞	助理指導：林茂松
0046 李呂俞鈞 (25)	0047 李昶毅 (2.25)	0048 李承翰 (12)
0050 李孟軒 (2)		0049 張博鈞 (10.11)
女子田徑：	領隊：邱雪珠 指導：洪勝展	助理指導：曾建勝
0051 林荷馨 (11)	0052 蕭阡慧 (23)	0053 張好華 (23)
0055 黃靖華 (23)	0056 簡偲安 (23)	0054 趙詩涵 (23)
0059 黃靖媛 (2.11)	0060 李苡瑄 (1.23)	0057 陳珮雯 (12)
		0058 洪晨芸 (2)

### 中峰國小

男子田徑：	領隊：王志成 指導：劉永潔	助理指導：李德和
0061 李祚棟 (11.23.25)	0062 陳資岳 (5)	0063 陳建佑 (2.12.23)
0065 陣和正 (2.9.23)	0066 翁鴻 (1.10.23)	0064 陳宇彤 (11.12.23)
女子田徑：	領隊：曾毓婷 指導：洪寄青	0067 劉興哲 (9)
0069 蔡育鳳 (2.23.25)	0070 魏惠茹 (1.12.23)	0068 張薪智 (5)
0073 詹佳芳 (1.10.23)		0071 梁藝加 (2.10.23)
		0072 楊千慧 (12.23)

### 仁愛國小

男子田徑：	領隊：孫秋雄 指導：張倩玉	助理指導：高志偉
0074 徐英傑 (10)	0075 茆祐豪 (11.12)	0076 劉宇安 (10.11)
女子田徑：	領隊：孫秋雄 指導：張倩玉	助理指導：高志偉
0077 孫麗婷 (10.11)	0078 宋珮好 (10)	0079 徐馬昱雯 (11)

### 北投國小

男子田徑：	領隊：周百崑 指導：余志聰	助理指導：曾建學
0080 王重又 (1.25)	0081 莊維全 (9.5)	0082 吳承霏 (25.5)
0084 賴省吾 (2.12)		0083 陳泓諭 (9)

### 平和國小

# 國小組田徑賽隊職員名單

## 男子田徑：

0085 林冠皓 (11.23)  
0089 曾啓維 (1.12)  
0093 賴冠宇 (9)

0086 駱辰維 (10.23)  
0090 蔡宗祐 (12)  
0094 張彥勝 (1.2)

0087 張鈺偉 (10.23)  
0091 王韋龍 (9.5)

0088 施雨順 (2.11.23)  
0092 黃宥銘 (5)

## 女子田徑：

0095 梁佩雯 (12)  
0099 林宜欣 (10.23)  
0103 李采恩 (9)

0096 簡言芳 (12)  
0100 陳宜欣 (11.23)  
0104 莊玉瑄 (2)

0097 邱祐晨 (2)  
0101 廖家欣 (5)  
0105 陳俞亘 (1)

0098 江柏諺 (10.11.23)  
0102 林淑媛 (9.23.5)  
0106 張巧瑩 (1)

## 平林國小

### 男子田徑：

0107 莊斐宗 (5)

領隊：黃春華 指導：黃偉誌  
0108 許育銘 (10)

助理指導：王志軒  
0109 賴凱衡 (10)

### 女子田徑：

0110 石喬尹 (9.10)

領隊：黃春華 指導：黃偉誌  
0111 賴麗守 (9)

助理指導：王志軒  
0112 賴驊菁 (5)

## 永昌國小

### 男子田徑：

0113 許程傑 (10.11)

領隊：陳志嘉 指導：何昌憲

助理指導：李沁慧

## 永康國小

### 男子田徑：

0114 廖學宏 (10.11)

領隊：林順智 指導：田志豪  
0115 江志詠 (5)

助理指導：江俊男  
0116 連家佑 (5)

## 光華國小

### 男子田徑：

0117 林軒浩 (11.12)

領隊：詹子杰 指導：余進堃  
0118 徐瑛佑 (25.5)

助理指導：蘇嘉蕙

### 女子田徑：

0119 曾嫻瑀 (1.2.23)

領隊：詹子杰 指導：余進堃  
0120 林芳仔 (10.11.23)

助理指導：廖珩安  
0121 鍾靜怡 (11.12.23)

0123 廖梓佑 (12.23)

0124 曾曉慶 (1.2.23)

0125 黃于晏 (23.25.5)

0122 王俐文 (10.23.25)

## 光榮國小

### 男子田徑：

0126 陳亮宇 (9.10)

領隊：陳秀玲 指導：廖國榮

助理指導：簡聖全

## 名崗國小

### 男子田徑：

0127 林冠池 (2.10.23)

領隊：謝再智 指導：洪正上  
0128 陳立穎 (12.23.25)

助理指導：黃信銘  
0129 陳政佑 (2.11.23)

0131 陳宏誠 (1.10.23)

0132 游忠縣 (9.5)

0133 陳錫寬 (9.25)

0130 陳立軒 (12.23)

0135 謝仲凱 (11.23)

0134 陳宣瑋 (1.5)

### 女子田徑：

0136 陳嫻璇 (11.23.25)

領隊：謝再智 指導：洪正上  
0137 黃靖育 (10.11.23)

助理指導：黃信銘  
0138 黃慧津 (2.12.23)

0140 陳玉真 (2.10.23)

0141 陳雅文 (1.25)

0142 甘靜好 (1.23.5)

0139 陳忻柔 (12.23.5)

## 名間國小

### 男子田徑：

0143 林宥呈 (1.23)

領隊：張媛媛 指導：吳竺軒  
0144 陳昱安 (1.2.23)

助理指導：林志明 洪瑞成  
0145 賴冠霖 (9.5)

0147 張子中 (10.23.25)

0148 易宗霖 (2.11.23)

0149 張嘉原 (9.5)

0146 林劭霖 (10.11.23)

0151 吳冠旻 (12)

0150 陳孟杰 (12.23.25)

### 女子田徑：

0152 吳思誼 (1.23.25)

領隊：陳德來 指導：李建民  
0153 柯力綺 (25)

助理指導：林溫桂 莊益銘  
0154 吳向柔 (1.12.23)

0156 林如敏 (10.11.23)

0157 江沂樺 (2.12.23)

0158 許語嫻 (2)

0155 吳燕貞 (10.11.23)

0160 林韋潔 (9.23.5)

0159 李佳樺 (9.5)

## 竹山國小

### 男子田徑：

0161 張育誠 (1)

領隊：鄒庚辛 指導：黃至精  
0162 王天翔 (12.23.25)

助理指導：莊惠萍  
0163 王彥翔 (10.11.23)

0165 莊昆祐 (11.12.23)

0166 林宏偉 (23)

0167 卓昱安 (10.23)

0164 林哲賢 (1)

0169 李明洋 (2.23)

0170 羅福弘 (5)

0171 陳伯綸 (9)

0168 陳侑亨 (2)

### 女子田徑：

0172 廖品宇 (11.12.23)

領隊：鄒庚辛 指導：林夙豐  
0173 簡華瑩 (1.11.23)

助理指導：林純芬  
0174 陳意玲 (10.23)

0176 李忻芸 (12.23)

0177 鄭喬凌 (23)

0178 陳思潔 (23)

0175 李函諭 (10)

## 西嶺國小

### 女子田徑：

0179 劉馨方 (11)

領隊：蔡仲慶 指導：郭鴻毅  
0180 楊芷寧 (11)

# 國小組田徑賽隊職員名單

## 秀林國小

男子田徑：領隊：易丕修 指導：柯俊欽 助理指導：張琳婉  
0181 蔡曜鴻 (2)  
女子田徑：領隊：易丕修 指導：柯俊欽 助理指導：張琳婉  
0182 林倩如 (2)

## 秀峰國小

男子田徑：領隊：陳榮昌 指導：吳仁俊 助理指導：張銘麟  
0183 黃冠霖 (9.10) 0184 楊鎧鴻 (10)  
女子田徑：領隊：陳榮昌 指導：侯家淵 助理指導：張銘麟  
0185 林以融 (9)

## 育英國小

男子田徑：領隊：楊曜銓 指導：鄭景文 助理指導：劉姍佩  
0186 黃煒倫 (5) 0187 楊宗翰 (2) 0188 蔡四凡 (9) 0189 童昱璋 (5)  
0190 劉桓志 (9) 0191 幸子弘 (2)

## 坪頂國小

男子田徑：領隊：林榮華 指導：王炎坤 助理指導：張瑞洋  
0192 鄭少翔 (10) 0193 廖峻鋌 (10)  
女子田徑：領隊：林榮華 指導：王炎坤 助理指導：張瑞洋  
0194 李玟葦 (11) 0195 邱思庭 (10) 0196 簡佩予 (10)

## 延平國小

男子田徑：領隊：林友信 指導：王秀芳 助理指導：陳俊峰  
0197 陳健凱 (9.25) 0198 蕭英傑 (1.2) 0199 林長清 (5) 0200 李杰翰 (1.2)  
女子田徑：領隊：林友信 指導：王秀芳 助理指導：陳俊峰  
0201 張庭瑜 (10.11) 0202 翁麗晴 (9) 0203 劉憶萱 (1.11)

## 忠信國小

男子田徑：領隊：曾以瑩 指導：馬胤哲  
0204 吳昆陽 (9)

## 東光國小

男子田徑：領隊：余家彥 指導：吳坤修 助理指導：高美玉  
0205 郭昭毅 (5) 0206 林育德 (9)

## 虎山國小

男子田徑：領隊：陳恒聰 指導：張力照 助理指導：葉文極  
0207 林育煬 (11.23) 0208 張祐綸 (2.12.23) 0209 王詠宇 (11.12.23) 0210 陳鼎鈞 (10.23)  
0211 張雲傑 (9.23) 0212 李名閔 (10) 0213 廖奕凱 (23)  
女子田徑：領隊：陳恒聰 指導：林玉立 助理指導：簡瑞貞  
0214 林玥汝 (11.12.23) 0215 陳鈺婷 (10.23) 0216 吳翊萱 (12.23) 0217 張禕庭 (2)  
0218 陳宥好 (5) 0219 黃郁璇 (11.23) 0220 李鋹好 (5) 0221 藍翊寧 (23)

## 前山國小

男子田徑：領隊：劉仲芳 指導：游明亮 助理指導：張家榮  
0222 許弘儒 (9) 0223 石瑞耀 (10.23) 0224 廖承偉 (12.23) 0225 石耿華 (10.11.23)  
0226 黃韋浩 (11.23) 0227 劉育宸 (23)  
女子田徑：領隊：許雅惠 指導：游明亮 助理指導：張家榮  
0228 曾昱綺 (10.23) 0229 魏郁璇 (10.23) 0230 張紫玲 (11.12.23) 0231 陳姿穎 (11.12.23)  
0232 范辰瑜 (23) 0233 楊雅鈞 (23)

## 南光國小

男子田徑：領隊：鐘森雄 指導：陳浚輝  
0234 鄭宇傑 (1.2) 0235 馬劭威 (9.5) 0236 林勇伸 (9.5) 0237 胡凱 (2)  
0238 王皓瑋 (1)  
女子田徑：領隊：蔣汝蘭 指導：林煌添  
0239 董涵 (9.5) 0240 廖芯好 (9.5) 0241 陳以琳 (1.2) 0242 曾君慈 (1)  
0243 游硯婷 (2)

## 南投國小

男子田徑：領隊：吳錦謀 指導：張勝雄 助理指導：林祐綸  
0244 藍詠瑞 (9.12.23) 0245 史家綸 (9.12.23) 0246 黃仲賢 (10.11.23) 0247 洪俊凱 (10.11.23)  
0248 溫天賜 (1.23.5)  
女子田徑：領隊：吳錦謀 指導：李嘉軒 助理指導：張卜仁

## 國小組田徑賽隊職員名單

0249 陳正君 (9)	0250 梁慧心 (11.12.23)	0251 陳亮安 (2.10.23)	0252 張芸瑄 (12.23)
0253 張書語 (9.23)	0254 田宇璇 (23.25)	0255 丁昱瑄 (1.2.23)	0256 張語恩 (11.23)
0257 李侑臻 (10.23)			

### 埔里國小

男子田徑：	領隊：陳茂德	指導：姜玲慧	助理指導：邱俊師
0258 劉俊強 (1.2)	0259 溫學聖 (9.23.5)	0260 全子龍 (2.12.23)	0261 陳昱銘 (10.11.23)
0262 葉品緒 (23.25.5)	0263 陳宥龍 (9.12.23)	0264 潘昱宏 (10.23)	0265 黃立翔 (11)
女子田徑：	領隊：陳小娟	指導：田雨樹	助理指導：曾秀莉
0266 謝宇媛 (5)	0267 施祐羽 (2.12)	0268 陳念汝 (2.9.23)	0269 李玟 (9.23.5)
0270 梅淑婷 (11.23)	0271 洪瑄 (10.23)	0272 吳婉柔 (11.23)	0273 陳佑祺 (10)
0274 盧鈺鈞 (1.12.23)			

### 草屯國小

男子田徑：	領隊：楊界雄	指導：黃昶嘉	助理指導：林佳玫
0275 簡呈恩 (11)	0276 張家瑋 (11)	0277 林鈺翔 (9.5)	0278 吳振楷 (5)
0279 洪崇璋 (9)	0280 王淇偉 (1.2)		
女子田徑：	領隊：楊界雄	指導：黃昶嘉	助理指導：張嫻之
0281 林沛誼 (10)	0282 蔡佩岑 (11)	0283 王恩宜 (1.11)	0284 林子媛 (5)
0285 洪子晴 (1.2)	0286 黃辰瓚 (2)	0287 鄭予涵 (5)	0288 洪君容 (10)
0289 葉香織 (9)			

### 國姓國小

男子田徑：	領隊：詹鶴珠	指導：黃彥超	助理指導：康雲昇
0290 鞠克平 (10.11.23)	0291 陳俊廷 (10.11.23)	0292 賴政緯 (23)	0293 范詳陽 (23)
女子田徑：	領隊：詹鶴珠	指導：黃彥超	助理指導：蔡明珊
0294 蔡欣航 (5)			

### 康壽國小

男子田徑：	領隊：吳欲豐	指導：洪國隆	助理指導：郭碧娟
0295 陳震桓 (10.11.23)	0296 林濬曠 (12.23)	0297 陳宥任 (11.23)	0298 翁祐禹 (10.12.23)

### 桶頭國小

男子田徑：	領隊：林惠娟	指導：陳廷楷	助理指導：蔡宗樺
0299 廖曉東 (10.11)	0300 沈禎毅 (11.12)		
女子田徑：	領隊：林惠娟	指導：張燕如	助理指導：蔡宗樺
0301 紀佩君 (10.11)	0302 廖佳玟 (10.11)		

### 富功國小

男子田徑：	領隊：黃逸清	指導：賴俊安	助理指導：陳麗華
0303 洪照榮 (12.23)	0304 白育誠 (10.11.23)	0305 簡誌韋 (2.11.23)	0306 李承育 (12.23)
0307 許家維 (2.10.23)			

### 普台國小

男子田徑：	領隊：蔡俊和	指導：賴世偉	
0308 李亦翔 (10.11.23)	0309 吳承翰 (11.12.23)	0310 劉先祐 (10.12.23)	0311 李元翔 (9.23.5)
0312 洪維紳 (2.5)	0313 洪健修 (9.23)	0314 陳佑翔 (1)	0315 許嘉敏 (1)
0316 徐敏恆 (2)	0317 江品郁 (25)	0318 陳禾觀 (23.25)	
女子田徑：	領隊：蔡俊和	指導：賴世偉	
0319 許熒軒 (1.10.23)	0320 汪彥好 (11.12.23)	0321 彭羽柔 (11.12.23)	0322 張綿綿 (10.23.25)
0323 陳心好 (1.2.23)			

### 發祥國小

女子田徑：	領隊：蔡兆驊	指導：李柏成	助理指導：許博明
0324 楊可親 (25)	0325 楊寧 (9.5)	0326 黃敘芳 (1.2)	0327 李依婕 (1.2)

### 新街國小

男子田徑：	領隊：周維賢	指導：游建新	助理指導：盧宗賢
0328 鄭恩威 (2.9)	0329 全孟愷 (2.10)	0330 劉至庭 (10.11)	0331 陳建良 (11)
0332 徐育鈺 (9)			

### 新豐國小

男子田徑：	領隊：吳亞玲	指導：林育聖	助理指導：陳孟祥
0333 戴立瑋 (12.5)	0334 簡至彬 (10)	0335 高立奇 (2)	0336 張丁玄 (10.11)
0337 林政宏 (2.11)			
女子田徑：	領隊：吳亞玲	指導：林育聖	助理指導：陳孟祥



## 國小組田徑賽隊職員名單

0338 劉郁伶 (23)  
0342 張紆綺 (10.11.23)

0339 洪丞芮 (2.23)  
0343 藍珮榕 (10.11.23)

0340 沈佩玉 (12)

0341 陳佩萱 (12.23)

### 僑建國小

男子田徑：領隊：鄭奇芳 指導：林毓彥 助理指導：蕭宇呈  
0344 林詮鎰 (5)  
女子田徑：領隊：鄭奇芳 指導：林毓彥 助理指導：蕭宇呈  
0345 胡晏慈 (5)

### 僑興國小

男子田徑：領隊：朱順興 指導：徐建平 助理指導：黃子益  
0346 陳冠富 (2.12) 0347 石兆谷 (5)  
女子田徑：領隊：吳世文 指導：徐建平 助理指導：陳美玲  
0348 紀俞君 (5)

### 漳興國小

男子田徑：領隊：林宜城 指導：曾偉財 助理指導：周惠賢  
0349 蔡一鳴 (5) 0350 戴伯諺 (2.11) 0351 張育瑞 (10) 0352 黃茂竣 (11)  
0353 林亦軒 (10)  
女子田徑：領隊：林宜城 指導：周惠賢 助理指導：曾偉財  
0354 林姿好 (5) 0355 凌婕 (10) 0356 張瑋涵 (11) 0357 簡好捷 (12)  
0358 胡慈毓 (10)

### 碧峰國小

女子田徑：領隊：簡秀鶴 指導：吳政兼 助理指導：史文忠  
0359 白蕙姍 (9.5) 0360 林沂臻 (1) 0361 許涵嬪 (2)

### 德化國小

男子田徑：領隊：梁有章 指導：趙元炤 助理指導：李明倫  
0362 全峻豪 (2.11) 0363 朱晟彥 (2.11)  
女子田徑：領隊：梁有章 指導：李明倫 助理指導：陳奕帆  
0364 黃子庭 (2.11) 0365 王姿云 (2.11)

### 德興國小

男子田徑：領隊：吳碧霞 指導：黃鈺郡 助理指導：張鈴采  
0366 簡俊翔 (1.25) 0367 張慈巖 (9.5) 0368 王侑強 (10.12) 0369 黃啓沅 (10.12)  
0370 曾暉傑 (1.2)  
女子田徑：領隊：吳碧霞 指導：黃鈺郡 助理指導：張鈴采  
0371 林姿綺 (25.5)

### 營盤國小

男子田徑：領隊：楊永松 指導：陳重堅 助理指導：王淑卿  
0372 陳柏霖 (5) 0373 陳柏翰 (5)

### 廬山國小

男子田徑：  
0374 沈鈞彥 (2) 0375 巫佳恩 (2)

## 高男組田徑比賽名單

高男跳高	紀錄：	本縣：2.17	大會：1.95
41. 決賽：22日 14:00 (本項共 2人報名)			
0428 吳松政(草商)	0432 戴鈞偉(草商)		
高男跳遠	紀錄：	本縣：7.18	大會：6.83
35. 決賽：22日 13:30 (本項共 5人報名)			
0376 林必安(三高)	0426 簡煥庭(草商)	0427 張富程(草商)	0430 廖韋傑(草商) 0470 黃惟心(普台)
高男撐竿跳高	紀錄：	本縣：5.01	大會：4.40
39. 決賽：22日 14:00 (本項共 3人報名)			
0425 鄭稚霖(草商)	0431 李晉偉(草商)	0433 陳奕任(草商)	
高男三級跳遠	紀錄：	本縣：15.19	大會：13.44
9. 決賽：21日 10:00 (本項共 3人報名)			
0426 簡煥庭(草商)	0427 張富程(草商)	0432 戴鈞偉(草商)	
高男推鉛球	紀錄：	本縣：15.72	大會：14.33
2. 決賽：21日 08:30 (本項共 6人報名)			
0387 劉瑞濱(仁農)	0388 楊軒帆(仁農)	0413 黃明仁(竹高)	0421 汪明耀(草商) 0423 蔡孟修(草商)
0424 林韋呈(草商)			
高男擲鐵餅	紀錄：	本縣：42.49	大會：40.02
28. 決賽：22日 10:30 (本項共 5人報名)			
0378 張政偉(三高)	0413 黃明仁(竹高)	0421 汪明耀(草商)	0422 沈柏辰(草商) 0423 蔡孟修(草商)
高男擲標槍	紀錄：	本縣：57.65	大會：57.55
47. 決賽：23日 09:00 (本項共 7人報名)			
0378 張政偉(三高)	0384 黃昱融(五高)	0385 陳孟甫(五高)	0386 林政憲(五高) 0417 楊至傑(草商)
0418 王識凱(草商)	0420 林宗諭(草商)		
高男擲鏈球	紀錄：	本縣：54.03	大會：54.03
49. 決賽：23日 09:00 (本項共 3人報名)			
0418 王識凱(草商)	0419 林耕佑(草商)	0420 林宗諭(草商)	
高男100M	紀錄：	本縣：10.74	大會：10.74
20. 決賽：21日 14:35 (本項共 8人報名)			
0390 希亞茲馱淦(仁農)	0391 胡郁傑(仁農)	0393 林武德(仁農)	0399 洪政緯(旭高) 0405 李國榮(旭高)
0429 王世凱(草商)	0442 陳俊諭(草商)	0445 簡佑翔(草商)	
高男200M	紀錄：	本縣：21.72	大會：22.56
41. 預賽：22日 11:20 (本項共 9人報名，分2組，各取3人、擇優2人參加決賽)			
53. 決賽：22日 14:20 (本項共 8人參加)			
0391 胡郁傑(仁農)	0392 周耀庭(仁農)	0396 洪志文(同德)	0399 洪政緯(旭高) 0400 李勝賢(旭高)
0405 李國榮(旭高)	0436 張家濬(草商)	0439 陳博彥(草商)	0442 陳俊諭(草商)
高男400M	紀錄：	本縣：47.50	大會：50.14
77. 決賽：23日 09:40 (本項共 8人報名)			
0376 林必安(三高)	0396 洪志文(同德)	0400 李勝賢(旭高)	0402 蕭鈞隆(旭高) 0404 廖明哲(旭高)
0434 谷凱恩(草商)	0438 田惠政(草商)	0446 陳紀廷(草商)	
高男800M	紀錄：	本縣：1:59.50	大會：2:01.84
58. 決賽：22日 15:00 (本項共 8人報名)			
0401 楊勝憲(旭高)	0402 蕭鈞隆(旭高)	0404 廖明哲(旭高)	0410 林宗祐(竹高) 0411 張修璋(竹高)
0444 伍育展(草商)	0446 陳紀廷(草商)	0452 王嘉瑋(草商)	
高男1500M	紀錄：	本縣：4:13.60	大會：4:21.06
73. 決賽：23日 09:20 (本項共 11人報名)			
0382 謝昇佑(五高)	0383 廖競祺(五高)	0386 林政憲(五高)	0389 詹維聖(仁農) 0394 伍政巽(仁農)
0411 張修璋(竹高)	0412 余岳翰(竹高)	0414 余承鴻(竹高)	0450 楊之誠(草商) 0451 梁俊彥(草商)
0452 王嘉瑋(草商)			
高男5000M	紀錄：	本縣：16:17.83	大會：17:24.28
54. 決賽：22日 14:25 (本項共 7人報名)			
0377 陳可為(三高)	0403 黃建傑(旭高)	0409 王浩庭(竹高)	0415 劉意先(竹高) 0449 吳需賢(草商)
0453 蔡政峰(草商)	0454 松立德(草商)		
高男10000M	紀錄：	本縣：36:09.00	大會：37:02.32
78. 決賽：23日 09:45 (本項共 5人報名)			

## 高男組田徑比賽名單

0377 陳可為 (三高)	0403 黃建傑 (旭高)	0409 王浩庭 (竹高)	0415 劉意先 (竹高)	0453 蔡政峰 (草商)
高男110MHR	紀錄：	本縣：14.72	大會：15.56	
28. 決賽：22日 08:10 (本項共 3人報名)				
0429 王世凱 (草商)	0440 吳宇揚 (草商)	0445 簡佑翔 (草商)		
高男400MHR	紀錄：	本縣：55.51	大會：55.51	
43. 決賽：22日 13:05 (本項共 5人報名)				
0401 楊勝憲 (旭高)	0438 田惠政 (草商)	0447 陳昶聿 (草商)	0448 全明瑋 (草商)	0470 黃惟心 (普台)
高男3000MSC	紀錄：	本縣：9:46.60	大會：10:21.89	
21. 決賽：21日 14:40 (本項共 5人報名)				
0412 余岳翰 (竹高)	0414 余承鴻 (竹高)	0449 吳霈賢 (草商)	0450 楊之誠 (草商)	0454 松立德 (草商)
高男4X100M	紀錄：	本縣：42.45	大會：42.65	
63. 決賽：22日 15:30 (本項共 3隊報名)				
仁愛高農	0390 希亞茲鄔淦	0391 胡郁傑	0392 周耀庭	0393 林武德
旭光高中部	0399 洪政緯	0400 李勝賢	0401 楊勝憲	0402 蕭鈞隆
草屯商工	0429 王世凱	0436 張家濬	0437 李仲平	0439 陳博彥
0403 黃建傑	0404 廖明哲	0442 陳俊諭	0443 劉芥豪	
高男4X400M	紀錄：	本縣：3:25.37	大會：3:28.25	
83. 決賽：23日 11:10 (本項共 2隊報名)				
旭光高中部	0399 洪政緯	0400 李勝賢	0401 楊勝憲	0402 蕭鈞隆
草屯商工	0429 王世凱	0435 謝承翰	0438 田惠政	0439 陳博彥
0403 黃建傑	0404 廖明哲	0441 賴浩志	0446 陳紀廷	
高男十項運動	紀錄：	本縣：6007	大會：5639	
(本項共 3人報名)				
0417 楊至傑 (草商)	0425 鄭稚霖 (草商)	0433 陳奕任 (草商)		

## 高女組田徑比賽名單

高女跳高	紀錄：	本縣：1.67	大會：1.67
33. 決賽：22日 13:15 (本項共 5人報名)			
0380 林俐(三高)	0381 杜宛儒(三高)	0463 陳絜(草商)	0464 宋珮琪(草商) 0465 魏呈恩(草商)
高女跳遠	紀錄：	本縣：5.55	大會：5.04
1. 決賽：21日 08:30 (本項共 5人報名)			
0379 蔡衣晨(三高)	0416 陳萱(竹高)	0459 陳品好(草商)	0461 陳美樺(草商) 0464 宋珮琪(草商)
高女撐竿跳高	紀錄：	本縣：3.67	大會：3.40
40. 決賽：22日 14:00 (本項共 2人報名)			
0458 葉淑華(草商)	0461 陳美樺(草商)		
高女三級跳遠	紀錄：	本縣：11.44	大會：10.66
32. 決賽：22日 11:20 (本項共 2人報名)			
0458 葉淑華(草商)	0459 陳品好(草商)		
高女推鉛球	紀錄：	本縣：12.68	大會：9.71
21. 決賽：22日 08:30 (本項共 2人報名)			
0395 林郁昀(仁農)	0397 張婷瑀(同德)		
高女擲鐵餅	紀錄：	本縣：39.58	大會：36.99
10. 決賽：21日 10:00 (本項共 3人報名)			
0397 張婷瑀(同德)	0456 游惠晴(草商)	0457 易品均(草商)	
高女擲鏈球	紀錄：	本縣：44.09	大會：39.75
50. 決賽：23日 09:00 (本項共 2人報名)			
0456 游惠晴(草商)	0457 易品均(草商)		
高女100M	紀錄：	本縣：12.48	大會：12.70
19. 決賽：21日 14:30 (本項共 5人報名)			
0379 蔡衣晨(三高)	0416 陳萱(竹高)	0462 杜育慧(草商)	0469 陳鈺瑄(草商) 0473 田玟(暨中)
高女200M	紀錄：	本縣：25.46	大會：25.46
52. 決賽：22日 14:15 (本項共 4人報名)			
0406 邱麟茜(旭高)	0408 王俐涵(旭高)	0469 陳鈺瑄(草商)	0472 林颯辰(暨中)
高女400M	紀錄：	本縣：58.72	大會：59.26
76. 決賽：23日 09:35 (本項共 3人報名)			
0406 邱麟茜(旭高)	0407 李心慈(旭高)	0468 黃如焄(草商)	
高女800M	紀錄：	本縣：2:21.31	大會：2:35.97
57. 決賽：22日 14:55 (本項共 5人報名)			
0398 張云宣(同德)	0463 陳絜(草商)	0467 林佩琪(草商)	0468 黃如焄(草商) 0471 王恩柔(暨中)
高女1500M	紀錄：	本縣：5:08.50	大會：5:21.37
72. 決賽：23日 09:10 (本項共 3人報名)			
0460 李欣芄(草商)	0466 張韶珊(草商)	0467 林佩琪(草商)	
高女100MHR	紀錄：	本縣：16.20	大會：16.70
31. 決賽：22日 08:30 (本項共 2人報名)			
0407 李心慈(旭高)	0408 王俐涵(旭高)		
高女400MHR	紀錄：	本縣：64.79	大會：68.66
45. 決賽：22日 13:20 (本項共 2人報名)			
0460 李欣芄(草商)	0466 張韶珊(草商)		

# 國男組田徑比賽名單

- 國男跳高** 紀錄： 本縣：1.92 大會：1.83  
5. 決賽：21日 09:30 (本項共 2人報名)  
0577 顧偉弘(宏仁) 0615 劉員甫(南投)
- 國男跳遠** 紀錄： 本縣：6.32 大會：5.94  
25. 決賽：22日 09:20 (本項共 17人報名)  
0507 葉遠星(中興) 0509 陳呂學(中興) 0510 王順德(中興) 0521 洪學良(日新) 0529 金凱聖(水里)  
0530 幸喆(水里) 0538 吳佳翰(名間) 0569 林敬豪(竹山) 0570 陳侑呈(竹山) 0575 古致祐(竹山)  
0591 陳昱源(延和) 0597 鄭如宏(社寮) 0599 黃瑞恩(社寮) 0605 黃韋程(南投) 0607 吳建鋒(南投)  
0638 林柏廷(南崗) 0674 李希捷(草屯)
- 國男撐竿跳高** 紀錄： 本縣：3.80 大會：3.33  
26. 決賽：22日 09:30 (本項共 3人報名)  
0510 王順德(中興) 0512 許德敬(中興) 0675 李冠霖(草屯)
- 國男推鉛球** 紀錄： 本縣：17.07 大會：15.88  
42. 決賽：22日 14:15 (本項共 21人報名)  
0499 林瑋煦(大成) 0500 蔡舜宇(大成) 0509 陳呂學(中興) 0511 林家揚(中興) 0522 陳威誠(日新)  
0524 賴廉升(日新) 0531 高凱成(北梅) 0532 王柏勝(北梅) 0539 陳竣楷(名間) 0540 祝奕宏(名間)  
0556 洪浚翔(旭光) 0583 郭武霖(宏仁) 0595 林勁樺(社寮) 0596 林宜範(社寮) 0598 陳坤毅(社寮)  
0601 廖建誌(南投) 0604 簡國俯(南投) 0610 蕭楷焱(南投) 0633 游詠(南崗) 0639 簡良祐(南崗)  
0646 陳詠達(南崗)
- 國男擲鐵餅** 紀錄： 本縣：55.38 大會：45.32  
16. 決賽：21日 14:00 (本項共 9人報名)  
0480 陳柏東(三光) 0532 王柏勝(北梅) 0534 劉緯傑(北梅) 0539 陳竣楷(名間) 0540 祝奕宏(名間)  
0596 林宜範(社寮) 0598 陳坤毅(社寮) 0599 黃瑞恩(社寮) 0601 廖建誌(南投)
- 國男擲標槍** 紀錄： 本縣：56.15 大會：49.31  
22. 決賽：22日 08:30 (本項共 7人報名)  
0480 陳柏東(三光) 0531 高凱成(北梅) 0533 林躍軒(北梅) 0535 劉嘉旗(北梅) 0604 簡國俯(南投)  
0610 蕭楷焱(南投) 0627 劉子睿(南崗)
- 國男100M** 紀錄： 本縣：11.15 大會：11.28  
7. 預賽：21日 10:20 (本項共 28人報名，分4組，各取1人、擇優4人參加決賽)  
18. 決賽：21日 14:25 (本項共 8人參加)  
0474 許智全(三光) 0477 許宏嘉(三光) 0487 林俊諺(三光) 0506 簡正欣(中興) 0508 王韋凱(中興)  
0516 申皓瑋(中興) 0552 陳政福(旭光) 0553 蔡有成(旭光) 0557 潘天恩(旭光) 0570 陳侑呈(竹山)  
0571 蘇建宇(竹山) 0582 何宗穎(宏仁) 0588 王國讚(延和) 0606 廖邕(南投) 0607 吳建鋒(南投)  
0609 藍峻毅(南投) 0638 林柏廷(南崗) 0643 陳樺葦(南崗) 0645 陳耿賢(南崗) 0665 黃立豪(埔里)  
0667 孫俊傑(埔里) 0669 王翔(埔里) 0677 白秉杰(草屯) 0679 曾俊維(草屯) 0695 丁丞宏(集集)  
0697 陳亮儒(瑞峰) 0698 陳俊凱(瑞峰) 0699 袁顯琳(瑞峰)
- 國男200M** 紀錄： 本縣：22.50 大會：22.84  
40. 預賽：22日 11:00 (本項共 29人報名，分4組，各取1人、擇優4人參加決賽)  
51. 決賽：22日 14:10 (本項共 8人參加)  
0477 許宏嘉(三光) 0486 陳柏宗(三光) 0508 王韋凱(中興) 0514 藍嘉群(中興) 0516 申皓瑋(中興)  
0523 林承億(日新) 0528 吳明順(水里) 0553 蔡有成(旭光) 0555 石翔碩(旭光) 0557 潘天恩(旭光)  
0567 黃晟樹(竹山) 0568 林柏育(竹山) 0574 林軒宇(竹山) 0578 蔡長成(宏仁) 0589 吳冠翰(延和)  
0590 莊詠晴(延和) 0606 廖邕(南投) 0608 陳俊維(南投) 0609 藍峻毅(南投) 0636 蔡沅瑾(南崗)  
0637 陳蒲萱(南崗) 0639 簡良祐(南崗) 0665 黃立豪(埔里) 0667 孫俊傑(埔里) 0669 王翔(埔里)  
0677 白秉杰(草屯) 0678 林俊佑(草屯) 0700 劉彥佑(瑞峰) 0701 曾崇恩(瑞峰)
- 國男400M** 紀錄： 本縣：51.53 大會：51.53  
14. 預賽：21日 13:55 (本項共 22人報名，分3組，各取2人、擇優2人參加決賽)  
75. 決賽：23日 09:30 (本項共 8人參加)  
0478 陳威昇(三光) 0482 陳彥勳(三光) 0483 張祐嘉(三光) 0551 李勝裕(旭光) 0555 石翔碩(旭光)  
0571 蘇建宇(竹山) 0575 古致祐(竹山) 0576 林宋鳴(竹山) 0578 蔡長成(宏仁) 0587 張鈞揮(延和)  
0591 陳昱源(延和) 0600 簡豐鈺(南投) 0603 林冠賢(南投) 0613 陳郁桓(南投) 0630 陳俞仲(南崗)  
0632 陳羿廷(南崗) 0637 陳蒲萱(南崗) 0664 李育修(埔里) 0666 謝旻諺(埔里) 0668 周耀龍(埔里)  
0676 唐峻騏(草屯) 0680 王宥凱(草屯)
- 國男800M** 紀錄： 本縣：2:04.70 大會：2:04.70  
9. 預賽：21日 10:55 (本項共 27人報名，分4組，各取1人、擇優4人參加決賽)  
56. 決賽：22日 14:50 (本項共 8人參加)  
0478 陳威昇(三光) 0484 陳昱安(三光) 0488 李明學(三光) 0515 鄭晏誠(中興) 0536 王健宇(名間)

## 國男組田徑比賽名單

0537 謝昌儒 (名間)	0554 趙映權 (旭光)	0572 林俊佑 (竹山)	0574 林軒宇 (竹山)	0579 鄭子捷 (宏仁)
0581 徐梓祐 (宏仁)	0585 鄭子威 (宏仁)	0587 張鈞揮 (延和)	0600 簡豐鈺 (南投)	0603 林冠賢 (南投)
0629 陳子笙 (南崗)	0631 陳政俞 (南崗)	0635 蘇泳誠 (南崗)	0662 許哲政 (埔里)	0664 李育修 (埔里)
0666 謝旻諺 (埔里)	0676 唐峻騏 (草屯)	0681 林承翰 (草屯)	0684 洪德淳 (普台)	0686 蕭舜徽 (普台)
0688 賴天賜 (普台)	0696 徐睿成 (集集)			

### 國男1500M

紀錄：

本縣：4:35.83

大會：4:42.88

36. 預賽：22日 09:50 (本項共 21人報名，分2組，各取5人、擇優2人參加決賽)

71. 決賽：23日 09:05 (本項共 12人參加)

0479 陳國嘉 (三光)	0485 呂坤珉 (三光)	0488 李明學 (三光)	0536 王健宇 (名間)	0537 謝昌儒 (名間)
0567 黃晟榭 (竹山)	0569 林敬豪 (竹山)	0579 鄭子捷 (宏仁)	0585 鄭子威 (宏仁)	0602 吳東軒 (南投)
0605 黃韋程 (南投)	0611 蔡尚霖 (南投)	0628 張鴻佑 (南崗)	0629 陳子笙 (南崗)	0642 陳政義 (南崗)
0662 許哲政 (埔里)	0668 周耀龍 (埔里)	0681 林承翰 (草屯)	0685 林尚誼 (普台)	0687 楊凱曄 (普台)
0696 徐睿成 (集集)				

### 國男100MHR

紀錄：

本縣：13.90

大會：14.17

12. 預賽：21日 13:30 (本項共 9人報名，分2組，各取3人、擇優2人參加決賽)

29. 決賽：22日 08:15 (本項共 8人參加)

0474 許智全 (三光)	0475 陳昱廷 (三光)	0476 朱紹銘 (三光)	0521 洪學良 (日新)	0568 林柏育 (竹山)
0576 林宋鳴 (竹山)	0594 陳柏誌 (社寮)	0597 鄭如宏 (社寮)	0663 蘇俞豪 (埔里)	

### 國男400MHR

紀錄：

本縣：56.96

大會：58.73

44. 預賽：22日 13:10 (本項共 10人報名，分2組，各取3人、擇優2人參加決賽)

65. 決賽：23日 08:30 (本項共 8人參加)

0475 陳昱廷 (三光)	0476 朱紹銘 (三光)	0481 陳旻暉 (三光)	0507 葉遠星 (中興)	0529 金凱聖 (水里)
0558 蔡冠樺 (旭光)	0608 陳俊維 (南投)	0612 薛秉豐 (南投)	0614 林國麟 (南投)	0663 蘇俞豪 (埔里)

### 國男4X100M

紀錄：

本縣：44.68

大會：45.74

25. 預賽：21日 15:40 (本項共 12隊報名，分2組，各取3隊、擇優2隊參加決賽)

62. 決賽：22日 15:25 (本項共 8隊參加)

三光國中	0474 許智全	0475 陳昱廷	0476 朱紹銘	0481 陳旻暉	0482 陳彥勳	0483 張祐嘉
中興國中	0506 簡正欣	0507 葉遠星	0508 王韋凱	0509 陳邑學	0510 王順德	0513 吳杰倫
旭光國中部	0552 陳政福	0553 蔡有成	0555 石翔碩	0557 潘天恩		
竹山國中	0567 黃晟榭	0576 林宋鳴				
宏仁國中	0578 蔡長成	0580 張家銘	0581 徐梓祐	0582 何宗穎	0584 彭潛竣	0586 廖元融
延和國中	0587 張鈞揮	0588 王國讚	0589 吳冠翰	0590 莊詠晴	0591 陳昱源	
南投國中	0600 簡豐鈺	0606 廖邕	0607 吳建鋒	0609 藍峻毅	0610 蕭楷焱	
南崗國中	0627 劉子睿	0636 蔡沅瑾	0637 陳蒲萱	0643 陳樺葦	0644 李宗傑	0645 陳耿賢
埔里國中	0662 許哲政	0663 蘇俞豪	0664 李育修	0665 黃立豪	0666 謝旻諺	0667 孫俊傑
草屯國中	0674 李希捷	0675 李冠霖	0676 唐峻騏	0677 白秉杰	0678 林俊佑	0679 曾俊維
普台國中	0684 洪德淳	0685 林尚誼	0686 蕭舜徽	0687 楊凱曄	0688 賴天賜	
瑞峰國中	0697 陳亮儒	0698 陳俊凱	0699 袁顯琳	0700 劉彥佑		

### 國男4X400M

紀錄：

本縣：3:40.23

大會：3:40.23

42. 預賽：22日 11:30 (本項共 9隊報名，分2組，各取3隊、擇優2隊參加決賽)

82. 決賽：23日 11:00 (本項共 8隊參加)

三光國中	0474 許智全	0475 陳昱廷	0476 朱紹銘	0482 陳彥勳	0483 張祐嘉	0488 李明學
旭光國中部	0551 李勝裕	0553 蔡有成	0555 石翔碩	0557 潘天恩	0558 蔡冠樺	
竹山國中	0568 林柏育	0575 古致祐				
宏仁國中	0578 蔡長成	0580 張家銘	0581 徐梓祐	0582 何宗穎	0585 鄭子威	0586 廖元融
南投國中	0600 簡豐鈺	0601 廖建誌	0603 林冠賢	0606 廖邕	0607 吳建鋒	0613 陳郁桓
南崗國中	0629 陳子笙	0631 陳政俞	0634 黃祥銘	0638 林柏廷	0640 謝文獻	0641 陳彥廷
埔里國中	0662 許哲政	0663 蘇俞豪	0664 李育修	0665 黃立豪	0666 謝旻諺	0669 王翔
草屯國中	0674 李希捷	0675 李冠霖	0676 唐峻騏	0677 白秉杰	0678 林俊佑	0679 曾俊維
普台國中	0684 洪德淳	0685 林尚誼	0686 蕭舜徽	0687 楊凱曄	0688 賴天賜	

### 國男五項運動

紀錄：

本縣：2902

大會：2756

(本項共 12人報名)

0481 陳旻暉 (三光)	0482 陳彥勳 (三光)	0483 張祐嘉 (三光)	0497 林修聖 (三育)	0498 林俊彥 (三育)
0566 張峻銘 (竹山)	0573 蕭全城 (竹山)	0593 潘博均 (社寮)	0594 陳柏誌 (社寮)	0640 謝文獻 (南崗)
0641 陳彥廷 (南崗)	0647 楊威哲 (南崗)			

# 國女組田徑比賽名單

- 國女跳高** 紀錄： 本縣：1.67 大會：1.55  
3. 決賽：21日 08:45 (本項共 3人報名)  
0517 吳慧岑(中興) 0545 童映滋(名間) 0546 童映慈(名間)
- 國女跳遠** 紀錄： 本縣：4.97 大會：4.80  
19. 決賽：22日 08:05 (本項共 12人報名)  
0496 簡于涵(三光) 0517 吳慧岑(中興) 0518 劉佳真(中興) 0519 吳昭盈(中興) 0542 賴淑貞(名間)  
0546 童映慈(名間) 0549 邱美菁(名間) 0563 王若綺(旭光) 0564 楊雅如(旭光) 0682 黃曼慈(草屯)  
0683 洪佩琪(草屯) 0694 蔡旻娟(普台)
- 國女撐竿跳高** 紀錄： 本縣：2.90 大會：2.51  
24. 決賽：22日 09:15 (本項共 2人報名)  
0525 張詠純(日新) 0526 孫采吟(日新)
- 國女推鉛球** 紀錄： 本縣：14.66 大會：9.80  
23. 決賽：22日 09:00 (本項共 7人報名)  
0527 李宜謙(日新) 0541 李佳宜(名間) 0543 賴好昕(名間) 0548 張郁琪(名間) 0617 潘愉晴(南投)  
0625 劉玟君(南投) 0648 朱怡璇(南崗)
- 國女擲鐵餅** 紀錄： 本縣：32.23 大會：32.23  
36. 決賽：22日 13:30 (本項共 2人報名)  
0541 李佳宜(名間) 0543 賴好昕(名間)
- 國女擲標槍**  
22-1. 決賽：22日 08:30 (本項共 1人報名)  
0707 潘愉晴(南投)
- 國女100M** 紀錄： 本縣：12.44 大會：12.44  
6. 預賽：21日 10:05 (本項共 23人報名，分3組，各取2人、擇優2人參加決賽)  
17. 決賽：21日 14:20 (本項共 8人參加)  
0489 陳佳婷(三光) 0491 陳欣潔(三光) 0495 謝佩珊(三光) 0542 賴淑貞(名間) 0545 童映滋(名間)  
0549 邱美菁(名間) 0559 曾慧玲(旭光) 0562 涂曜韻(旭光) 0565 林昱妘(旭光) 0592 曾鈺庭(延和)  
0616 張家瑜(南投) 0618 徐鈹檉(南投) 0623 陳家穎(南投) 0655 陳筱雯(南崗) 0661 陳玥汝(南崗)  
0672 陳玉蘭(埔里) 0673 張嘉云(埔里) 0682 黃曼慈(草屯) 0683 洪佩琦(草屯) 0703 陳佳誼(瑞峰)  
0704 黃竹欣(瑞峰) 0705 張湘琳(瑞峰) 0706 鄭佳旻(營北)
- 國女200M** 紀錄： 本縣：26.15 大會：26.51  
39. 預賽：22日 10:50 (本項共 16人報名，分2組，各取3人、擇優2人參加決賽)  
50. 決賽：22日 14:05 (本項共 8人參加)  
0494 李昕怡(三光) 0519 吳昭盈(中興) 0559 曾慧玲(旭光) 0560 劉晴雯(旭光) 0561 李欣恬(旭光)  
0616 張家瑜(南投) 0618 徐鈹檉(南投) 0620 楊美君(南投) 0653 陳玟棋(南崗) 0660 張偉筑(南崗)  
0661 陳玥汝(南崗) 0670 陳昱玟(埔里) 0672 陳玉蘭(埔里) 0673 張嘉云(埔里) 0691 李昕儒(普台)  
0706 鄭佳旻(營北)
- 國女400M** 紀錄： 本縣：60.20 大會：62.50  
13. 預賽：21日 13:45 (本項共 12人報名，分2組，各取3人、擇優2人參加決賽)  
74. 決賽：23日 09:25 (本項共 8人參加)  
0492 陳慧羚(三光) 0494 李昕怡(三光) 0520 張侑真(中興) 0550 謝彤嘉(名間) 0621 廖俐雯(南投)  
0624 李怡如(南投) 0626 陳盈如(南投) 0653 陳玟棋(南崗) 0656 黃郁涵(南崗) 0660 張偉筑(南崗)  
0670 陳昱玟(埔里) 0671 朱家均(埔里)
- 國女800M** 紀錄： 本縣：2:23.65 大會：2:32.56  
8. 預賽：21日 10:40 (本項共 17人報名，分3組，各取2人、擇優2人參加決賽)  
55. 決賽：22日 14:45 (本項共 8人參加)  
0492 陳慧羚(三光) 0493 林佩宜(三光) 0505 趙子寧(大成) 0518 劉佳真(中興) 0544 林雅萍(名間)  
0547 黃意涵(名間) 0550 謝彤嘉(名間) 0619 林儀樺(南投) 0622 田雯媚(南投) 0624 李怡如(南投)  
0650 張方郁(南崗) 0652 陳加妤(南崗) 0656 黃郁涵(南崗) 0671 朱家均(埔里) 0689 鄭雯心(普台)  
0690 劉思亞(普台) 0693 張瑀書(普台)
- 國女1500M** 紀錄： 本縣：5:34.08 大會：5:39.20  
70. 決賽：23日 08:55 (本項共 10人報名)  
0493 林佩宜(三光) 0520 張侑真(中興) 0544 林雅萍(名間) 0619 林儀樺(南投) 0654 陳盈芳(南崗)  
0657 蔡羽綺(南崗) 0658 蔡佩慈(南崗) 0689 鄭雯心(普台) 0690 劉思亞(普台) 0692 葉心淳(普台)
- 國女100MHR** 紀錄： 本縣：13.66 大會：13.66  
33. 決賽：22日 08:40 (本項共 8人報名)  
0489 陳佳婷(三光) 0490 梁鳳如(三光) 0525 張詠純(日新) 0526 孫采吟(日新) 0649 李采紛(南崗)

## 國女組田徑比賽名單

0651 張靜雯 (南崗) 0659 簡嘉怡 (南崗) 0694 蔡旻娟 (普台)

### 國女400MHR

紀錄：

66. 決賽：23日 08:35 (本項共 5人報名)

0490 梁鳳如 (三光) 0495 謝佩珊 (三光) 0620 楊美君 (南投) 0621 廖俐雯 (南投) 0622 田雯媚 (南投)

### 國女4X100M

紀錄：

本縣：50.24

大會：51.91

24. 預賽：21日 15:30 (本項共 9隊報名，分2組，各取3隊、擇優2隊參加決賽)

61. 決賽：22日 15:20 (本項共 8隊參加)

三光國中	0489 陳佳婷	0490 梁鳳如	0491 陳欣潔	0492 陳慧羚	0495 謝佩珊		
大成國中	0501 王顥霏	0502 李寧	0503 張鳳卿	0504 林宜秀			
名間國中	0542 賴淑貞	0545 童映滋	0546 童映慈	0547 黃意涵	0549 邱美菁	0550 謝彤嘉	
旭光國中部	0559 曾慧玲	0560 劉晴雯	0561 李欣恬	0562 涂曜韻	0563 王若綺	0565 林昱妘	
南投國中	0616 張家瑜	0618 徐鉸憶	0620 楊美君	0621 廖俐雯	0623 陳家顥		
南崗國中	0649 李采紛	0653 陳玟錕	0655 陳筱雯	0656 黃郁涵	0659 簡嘉怡	0660 張偉筑	
埔里國中	0670 陳昱玟	0671 朱家均	0672 陳玉蘭	0673 張嘉云			
普台國中	0689 鄭雯心	0690 劉思亞	0691 李昕儒	0692 葉心淳	0693 張瑀書	0694 蔡旻娟	
瑞峰國中	0702 黃素樺	0703 陳佳誼	0704 黃竹欣	0705 張湘琳			

### 國女4X400M

紀錄：

本縣：4:09.67

大會：4:19.31

81. 決賽：23日 10:50 (本項共 5隊報名)

三光國中	0489 陳佳婷	0490 梁鳳如	0492 陳慧羚	0494 李昕怡	0495 謝佩珊		
南投國中	0616 張家瑜	0618 徐鉸憶	0619 林儀樺	0620 楊美君	0621 廖俐雯		
南崗國中	0649 李采紛	0653 陳玟錕	0654 陳盈芳	0655 陳筱雯	0656 黃郁涵	0660 張偉筑	
埔里國中	0670 陳昱玟	0671 朱家均	0672 陳玉蘭	0673 張嘉云			
普台國中	0689 鄭雯心	0690 劉思亞	0691 李昕儒	0692 葉心淳	0693 張瑀書	0694 蔡旻娟	

### 國女五項運動

紀錄：

本縣：3640

大會：2183

(本項共 5人報名)

0649 李采紛 (南崗) 0651 張靜雯 (南崗) 0659 簡嘉怡 (南崗) 0692 葉心淳 (普台) 0693 張瑀書 (普台)



## 小男組田徑比賽名單

**小男跳高** 紀錄： 本縣：1.62 大會：1.51  
 20. 決賽：22日 08:10 (本項共 22人報名)  
 0030 李彥臻 (弓鞋) 0066 翁鴻 (中峰) 0080 王重又 (北投) 0089 曾啓維 (平和) 0094 張彥勝 (平和)  
 0131 陳宏誠 (名崗) 0134 陳宣瑋 (名崗) 0143 林宥呈 (名間) 0144 陳昱安 (名間) 0161 張育誠 (竹山)  
 0164 林哲賢 (竹山) 0198 蕭英傑 (延平) 0200 李杰翰 (延平) 0234 鄭宇傑 (南光) 0238 王皓瑋 (南光)  
 0248 溫天賜 (南投) 0258 劉俊強 (埔里) 0280 王淇偉 (草屯) 0314 陳佑翔 (普台) 0315 許嘉敏 (普台)  
 0366 簡俊翔 (德興) 0370 曾暉傑 (德興)

**小男跳遠** 紀錄： 本縣：5.38 大會：5.29  
 38. 決賽：22日 14:00 (本項共 45人報名)  
 0009 張俊 (力行) 0010 官念祖 (力行) 0018 黃宏琳 (大成) 0020 劉丞修 (大成) 0036 賴昱銜 (弓鞋)  
 0039 陳昱丞 (中山) 0047 李昶毅 (中原) 0050 李孟軒 (中原) 0063 陳建佑 (中峰) 0065 陳和正 (中峰)  
 0084 賴省吾 (北投) 0088 施雨順 (平和) 0094 張彥勝 (平和) 0127 林冠池 (名崗) 0129 陳政佑 (名崗)  
 0144 陳昱安 (名間) 0148 易宗霖 (名間) 0168 陳侑亨 (竹山) 0169 李明洋 (竹山) 0181 蔡曜鴻 (秀林)  
 0187 楊宗翰 (育英) 0191 幸子弘 (育英) 0198 蕭英傑 (延平) 0200 李杰翰 (延平) 0208 張祐綸 (虎山)  
 0234 鄭宇傑 (南光) 0237 胡凱 (南光) 0258 劉俊強 (埔里) 0260 金子龍 (埔里) 0280 王淇偉 (草屯)  
 0305 簡誌韋 (富功) 0307 許家維 (富功) 0312 洪維紳 (普台) 0316 徐敏恆 (普台) 0328 鄭恩威 (新街)  
 0329 全孟愷 (新街) 0335 高立奇 (新豐) 0337 林政宏 (新豐) 0346 陳冠富 (僑興) 0350 戴伯諺 (漳興)  
 0362 全峻豪 (德化) 0363 朱晟彥 (德化) 0370 曾暉傑 (德興) 0374 沈鈞彥 (廬山) 0375 巫佳恩 (廬山)

**小男推鉛球** 紀錄： 本縣：13.71 大會：13.71  
 46. 決賽：23日 08:30 (本項共 42人報名)  
 0011 蘭智齊 (力行) 0012 石俊彥 (力行) 0023 柯俊傑 (大成) 0031 柯承輝 (弓鞋) 0032 連浩宇 (弓鞋)  
 0038 謝清峰 (中山) 0042 張維洲 (中山) 0062 陳資岳 (中峰) 0068 張薪智 (中峰) 0081 莊維全 (北投)  
 0082 吳承霈 (北投) 0091 王韋龍 (平和) 0092 黃宥銘 (平和) 0107 莊斐宗 (平林) 0115 江志詠 (永康)  
 0116 連家佑 (永康) 0118 徐瑛佑 (光華) 0132 游忠縣 (名崗) 0134 陳宣瑋 (名崗) 0145 賴冠霖 (名間)  
 0149 張嘉原 (名間) 0170 羅福弘 (竹山) 0186 黃煒倫 (育英) 0189 童昱璋 (育英) 0199 林長清 (延平)  
 0205 郭昭毅 (東光) 0235 馬劭威 (南光) 0236 林勇伸 (南光) 0248 溫天賜 (南投) 0259 溫學聖 (埔里)  
 0262 葉品緒 (埔里) 0277 林鈺翔 (草屯) 0278 吳振楷 (草屯) 0311 李元翔 (普台) 0312 洪維紳 (普台)  
 0333 戴立瑋 (新豐) 0344 林詮鎰 (僑建) 0347 石兆谷 (僑興) 0349 蔡一鳴 (漳興) 0367 張慈巖 (德興)  
 0372 陳柏霖 (營盤) 0373 陳柏翰 (營盤)

**小男壘球擲遠** 紀錄： 本縣：62.98 大會：62.98  
 15. 決賽：21日 13:30 (本項共 40人報名)  
 0012 石俊彥 (力行) 0021 范中平 (大成) 0023 柯俊傑 (大成) 0031 柯承輝 (弓鞋) 0032 連浩宇 (弓鞋)  
 0038 謝清峰 (中山) 0042 張維洲 (中山) 0065 陳和正 (中峰) 0067 劉興哲 (中峰) 0081 莊維全 (北投)  
 0083 陳泓諭 (北投) 0091 王韋龍 (平和) 0093 賴冠宇 (平和) 0126 陳亮宇 (光榮) 0132 游忠縣 (名崗)  
 0133 陳錫寬 (名崗) 0145 賴冠霖 (名間) 0149 張嘉原 (名間) 0171 陳伯綸 (竹山) 0183 黃冠霖 (秀峰)  
 0188 蔡四凡 (育英) 0190 劉桓志 (育英) 0197 陳健凱 (延平) 0204 吳昆陽 (忠信) 0206 林育德 (東光)  
 0211 張雲傑 (虎山) 0222 許弘儒 (前山) 0235 馬劭威 (南光) 0236 林勇伸 (南光) 0244 藍詠瑞 (南投)  
 0245 史家綸 (南投) 0259 溫學聖 (埔里) 0263 陳宥龍 (埔里) 0277 林鈺翔 (草屯) 0279 洪崇瑋 (草屯)  
 0311 李元翔 (普台) 0313 洪健修 (普台) 0328 鄭恩威 (新街) 0332 徐育鈺 (新街) 0367 張慈巖 (德興)

**小男60M** 紀錄： 本縣：7.54 大會：7.54  
 35. 預賽：22日 09:15 (本項共 53人報名，分7組，各取3人、擇優3人參加複賽)  
 47. 複賽：22日 13:35 (本項共 24人參加，分3組，各取2人、擇優2人參加決賽)  
 69. 決賽：23日 08:50 (本項共 8人參加)  
 0008 林琮昱 (力行) 0013 周恆 (力行) 0019 張尊堯 (大成) 0022 黃書愷 (大成) 0033 賴嘉鋒 (弓鞋)  
 0034 葉翰霖 (弓鞋) 0041 陳弘哲 (中山) 0049 張博鈞 (中原) 0066 翁鴻 (中峰) 0074 徐英傑 (仁愛)  
 0076 劉宇安 (仁愛) 0086 駱辰維 (平和) 0087 張鈺偉 (平和) 0108 許育銘 (平林) 0109 賴凱衡 (平林)  
 0113 許程傑 (永昌) 0114 廖學宏 (永康) 0126 陳亮宇 (光榮) 0127 林冠池 (名崗) 0131 陳宏誠 (名崗)  
 0146 林劭霖 (名間) 0147 張子中 (名間) 0163 王彥翔 (竹山) 0167 卓昱安 (竹山) 0183 黃冠霖 (秀峰)  
 0184 楊鎰鴻 (秀峰) 0192 鄭少翔 (坪頂) 0193 廖峻鋌 (坪頂) 0210 陳鼎鈞 (虎山) 0212 李名閔 (虎山)  
 0223 石瑞耀 (前山) 0225 石耿華 (前山) 0246 黃仲賢 (南投) 0247 洪俊凱 (南投) 0261 陳昱銘 (埔里)  
 0264 潘昱宏 (埔里) 0290 鞠克平 (國姓) 0291 陳俊廷 (國姓) 0295 陳震桓 (康壽) 0298 翁祐禹 (康壽)  
 0299 廖曉東 (桶頭) 0304 白育誠 (富功) 0307 許家維 (富功) 0308 李亦翔 (普台) 0310 劉先祐 (普台)  
 0329 全孟愷 (新街) 0330 劉至庭 (新街) 0334 簡至彬 (新豐) 0336 張丁玄 (新豐) 0351 張育瑞 (漳興)  
 0353 林亦軒 (漳興) 0368 王仲強 (德興) 0369 黃啓沅 (德興)

**小男100M** 紀錄： 本縣：12.16 大會：12.30  
 5. 預賽：21日 09:30 (本項共 51人報名，分7組，各取3人、擇優3人參加複賽)  
 11. 複賽：21日 11:25 (本項共 24人參加，分3組，各取2人、擇優2人參加決賽)  
 16. 決賽：21日 14:15 (本項共 8人參加)  
 0010 官念祖 (力行) 0011 蘭智齊 (力行) 0018 黃宏琳 (大成) 0020 劉丞修 (大成) 0033 賴嘉鋒 (弓鞋)

## 小男組田徑比賽名單

0034 葉翰霖 (弓鞋)	0041 陳弘哲 (中山)	0049 張博鈞 (中原)	0061 李祚棟 (中峰)	0064 陳宇彤 (中峰)
0075 茆祐豪 (仁愛)	0076 劉宇安 (仁愛)	0085 林冠皓 (平和)	0088 施雨順 (平和)	0113 許程傑 (永昌)
0114 廖學宏 (永康)	0117 林軒浩 (光華)	0129 陳政佑 (名崗)	0135 謝仲凱 (名崗)	0146 林劭霖 (名間)
0148 易宗霖 (名間)	0163 王彥翔 (竹山)	0165 莊昆祐 (竹山)	0207 林育煬 (虎山)	0209 王詠宇 (虎山)
0225 石耿華 (前山)	0226 黃韋浩 (前山)	0246 黃仲賢 (南投)	0247 洪俊凱 (南投)	0261 陳昱銘 (埔里)
0265 黃立翔 (埔里)	0275 簡呈恩 (草屯)	0276 張家瑋 (草屯)	0290 鞠克平 (國姓)	0291 陳俊廷 (國姓)
0295 陳震桓 (康壽)	0297 陳宥任 (康壽)	0299 廖曉東 (桶頭)	0300 沈禎毅 (桶頭)	0304 白育誠 (富功)
0305 簡誌韋 (富功)	0308 李亦翔 (普台)	0309 吳承翰 (普台)	0330 劉至庭 (新街)	0331 陳建良 (新街)
0336 張丁玄 (新豐)	0337 林政宏 (新豐)	0350 戴伯諺 (漳興)	0352 黃茂竣 (漳興)	0362 全峻豪 (德化)
0363 朱晟彥 (德化)				

### 小男200M

紀錄：

本縣：25.49

大會：25.73

38. 預賽：22日 10:25 (本項共 38人報名，分5組，各取3人、擇優1人參加複賽)  
 49. 複賽：22日 13:55 (本項共 16人參加，分2組，各取3人、擇優2人參加決賽)  
 67. 決賽：23日 08:40 (本項共 8人參加)

0008 林琮昱 (力行)	0009 張俊 (力行)	0021 范中平 (大成)	0022 黃書愷 (大成)	0035 陳冠行 (弓鞋)
0036 賴昱銜 (弓鞋)	0048 李承翰 (中原)	0063 陳建佑 (中峰)	0064 陳宇彤 (中峰)	0075 茆祐豪 (仁愛)
0084 賴省吾 (北投)	0089 曾啓維 (平和)	0090 蔡宗祐 (平和)	0117 林軒浩 (光華)	0128 陳立穎 (名崗)
0130 陳立軒 (名崗)	0150 陳孟杰 (名間)	0151 吳冠旻 (名間)	0162 王天翔 (竹山)	0165 莊昆祐 (竹山)
0208 張祐綸 (虎山)	0209 王詠宇 (虎山)	0224 廖承偉 (前山)	0244 藍詠瑞 (南投)	0245 史家綸 (南投)
0260 全子龍 (埔里)	0263 陳宥龍 (埔里)	0296 林濬暎 (康壽)	0298 翁祐禹 (康壽)	0300 沈禎毅 (桶頭)
0303 洪照榮 (富功)	0306 李承育 (富功)	0309 吳承翰 (普台)	0310 劉先祐 (普台)	0333 戴立瑋 (新豐)
0346 陳冠富 (僑興)	0368 王侑強 (德興)	0369 黃啓沅 (德興)		

### 小男4X100M

紀錄：

本縣：51.39

大會：51.39

23. 預賽：21日 15:15 (本項共 17隊報名，分3組，各取2隊、擇優2隊參加決賽)  
 60. 決賽：22日 15:15 (本項共 8隊參加)

力行國小	0008 林琮昱	0009 張俊	0010 官念祖	0011 蘭智齊	0012 石俊彥	0013 周恆
大成國小	0018 黃宏琳	0019 張尊堯	0020 劉丞修	0021 范中平	0022 黃書愷	
弓鞋國小	0033 賴嘉鋒	0034 葉翰霖	0035 陳冠行	0036 賴昱銜		
中山國小	0039 陳昱丞	0040 蔡晏昇	0041 陳弘哲	0042 張維洲		
中峰國小	0061 李祚棟	0063 陳建佑	0064 陳宇彤	0065 陣和正	0066 翁鴻	
平和國小	0085 林冠皓	0086 駱辰維	0087 張鈺偉	0088 施雨順		
名崗國小	0127 林冠池	0128 陳立穎	0129 陳政佑	0130 陳立軒	0131 陳宏誠	0135 謝仲凱
名間國小	0143 林育呈	0144 陳昱安	0146 林劭霖	0147 張子中	0148 易宗霖	0150 陳孟杰
竹山國小	0162 王天翔	0163 王彥翔	0165 莊昆祐	0166 林宏偉	0167 卓昱安	0169 李明洋
虎山國小	0207 林育煬	0208 張祐綸	0209 王詠宇	0210 陳鼎鈞	0211 張雲傑	0213 廖奕凱
前山國小	0223 石瑞耀	0224 廖承偉	0225 石耿華	0226 黃韋浩	0227 劉育宸	
南投國小	0244 藍詠瑞	0245 史家綸	0246 黃仲賢	0247 洪俊凱	0248 溫天賜	
埔里國小	0259 溫學聖	0260 全子龍	0261 陳昱銘	0262 葉品緒	0263 陳宥龍	0264 潘昱宏
國姓國小	0290 鞠克平	0291 陳俊廷	0292 賴政緯	0293 范詳陽		
康壽國小	0295 陳震桓	0296 林濬暎	0297 陳宥任	0298 翁祐禹		
富功國小	0303 洪照榮	0304 白育誠	0305 簡誌韋	0306 李承育	0307 許家維	
普台國小	0308 李亦翔	0309 吳承翰	0310 劉先祐	0311 李元翔	0313 洪健修	0318 陳禾叡

### 小男三項運動

紀錄：

本縣：2109

大會：1935

(本項共 18人報名)

0001 金永祖 (人和)	0002 金良恩 (人和)	0046 李呂俞鈞 (中原)	0047 李昶毅 (中原)	0061 李祚棟 (中峰)
0080 王重又 (北投)	0082 吳承霽 (北投)	0118 徐瑛佑 (光華)	0128 陳立穎 (名崗)	0133 陳錫寬 (名崗)
0147 張子中 (名間)	0150 陳孟杰 (名間)	0162 王天翔 (竹山)	0197 陳健凱 (延平)	0262 葉品緒 (埔里)
0317 江品郁 (普台)	0318 陳禾叡 (普台)	0366 簡俊翔 (德興)		

## 小女組田徑比賽名單

<b>小女跳高</b>	紀錄：	本縣：1.48	大會：1.41
	45. 決賽：23日 08:30 (本項共 25人報名)		
0037 陳盈仔 (弓鞋)	0060 李苡瑄 (中原)	0070 魏惠茹 (中峰)	0073 詹佳芳 (中峰)
0106 張巧瑩 (平和)	0119 曾佩瑀 (光華)	0124 曾曉慶 (光華)	0141 陳雅文 (名崗)
0152 吳思誼 (名間)	0154 吳向柔 (名間)	0173 簡華瑩 (竹山)	0203 劉憶萱 (延平)
0242 曾君慈 (南光)	0255 丁昱瑄 (南投)	0274 盧鈺鈞 (埔里)	0283 王恩宜 (草屯)
0319 許煥軒 (普台)	0323 陳心妤 (普台)	0326 黃敘芳 (發祥)	0327 李依婕 (發祥)
			0105 陳俞亘 (平和)
			0142 甘靜好 (名崗)
			0241 陳以琳 (南光)
			0285 洪子晴 (草屯)
			0360 林沂臻 (碧峰)
<b>小女跳遠</b>	紀錄：	本縣：4.65	大會：4.65
	13. 決賽：21日 13:30 (本項共 33人報名)		
0015 白婕歆 (力行)	0016 谷筑軒 (力行)	0025 紀予晴 (大成)	0028 蕭惠予 (大成)
0059 黃靖媛 (中原)	0069 蔡育鳳 (中峰)	0071 梁藝加 (中峰)	0097 邱祐晨 (平和)
0119 曾佩瑀 (光華)	0124 曾曉慶 (光華)	0138 黃慧津 (名崗)	0140 陳玉真 (名崗)
0158 許語嫻 (名間)	0182 林倩如 (秀林)	0217 張禕庭 (虎山)	0241 陳以琳 (南光)
0251 陳亮安 (南投)	0255 丁昱瑄 (南投)	0267 施祐羽 (埔里)	0268 陳念汝 (埔里)
0286 黃辰瓚 (草屯)	0323 陳心妤 (普台)	0326 黃敘芳 (發祥)	0327 李依婕 (發祥)
0361 許涵嬪 (碧峰)	0364 黃子庭 (德化)	0365 王姿云 (德化)	
			0058 洪晨芸 (中原)
			0104 莊玉瑄 (平和)
			0157 江沂樺 (名間)
			0243 游硯婷 (南光)
			0285 洪子晴 (草屯)
			0339 洪丞芮 (新豐)
<b>小女推鉛球</b>	紀錄：	本縣：10.61	大會：10.61
	18. 決賽：21日 14:45 (本項共 27人報名)		
0017 白靜煊 (力行)	0029 陳雨沛 (大成)	0044 潘欣婷 (中山)	0045 易佳玟 (中山)
0102 林淑媛 (平和)	0112 賴驊菁 (平林)	0125 黃于晏 (光華)	0139 陳烜柔 (名崗)
0159 李佳樺 (名間)	0160 林韋潔 (名間)	0218 陳宥好 (虎山)	0220 李鋤好 (虎山)
0240 廖芯妤 (南光)	0266 謝宇媛 (埔里)	0269 李玟 (埔里)	0284 林子媛 (草屯)
0294 蔡欣航 (國姓)	0325 楊寧 (發祥)	0345 胡晏慈 (僑建)	0348 紀俞君 (僑興)
0359 白蕙姍 (碧峰)	0371 林姿綺 (德興)		
			0101 廖家欣 (平和)
			0142 甘靜好 (名崗)
			0239 董涵 (南光)
			0287 鄭予涵 (草屯)
			0354 林姿好 (漳興)
<b>小女壘球擲遠</b>	紀錄：	本縣：54.99	大會：54.03
	4. 決賽：21日 09:00 (本項共 19人報名)		
0044 潘欣婷 (中山)	0045 易佳玟 (中山)	0102 林淑媛 (平和)	0103 李采恩 (平和)
0111 賴麗守 (平林)	0159 李佳樺 (名間)	0160 林韋潔 (名間)	0185 林以融 (秀峰)
0239 董涵 (南光)	0240 廖芯妤 (南光)	0249 陳正君 (南投)	0253 張書語 (南投)
0269 李玟 (埔里)	0289 葉香織 (草屯)	0325 楊寧 (發祥)	0359 白蕙姍 (碧峰)
			0110 石喬尹 (平林)
			0202 翁麗晴 (延平)
			0268 陳念汝 (埔里)
<b>小女60M</b>	紀錄：	本縣：8.18	大會：8.18
	34. 預賽：22日 08:45 (本項共 42人報名，分6組，各取2人、擇優4人參加複賽)		
	46. 複賽：22日 13:25 (本項共 16人參加，分2組，各取3人、擇優2人參加決賽)		
	68. 決賽：23日 08:45 (本項共 8人參加)		
0003 全如意 (人和)	0004 金芳柔 (人和)	0014 賴雅婷 (力行)	0016 谷筑軒 (力行)
0025 紀予晴 (大成)	0043 蔡暄晴 (中山)	0071 梁藝加 (中峰)	0073 詹佳芳 (中峰)
0078 宋珮妤 (仁愛)	0098 江柏諺 (平和)	0099 林宜欣 (平和)	0110 石喬尹 (平林)
0122 王俐文 (光華)	0137 黃靖育 (名崗)	0140 陳玉真 (名崗)	0155 吳燕貞 (名間)
0174 陳意玲 (竹山)	0175 李函諭 (竹山)	0195 邱思庭 (坪頂)	0196 簡佩予 (坪頂)
0215 陳鈺婷 (虎山)	0228 曾昱綺 (前山)	0229 魏郁璇 (前山)	0251 陳亮安 (南投)
0271 洪瑄 (埔里)	0273 陳佑祺 (埔里)	0281 林沛誼 (草屯)	0288 洪君容 (草屯)
0302 廖佳玟 (桶頭)	0319 許煥軒 (普台)	0322 張綿綿 (普台)	0342 張紓綺 (新豐)
0355 凌婕 (漳興)	0358 胡慈毓 (漳興)		
			0024 彭思婷 (大成)
			0077 孫麗婷 (仁愛)
			0120 林芳仔 (光華)
			0156 林如敏 (名間)
			0201 張庭瑜 (延平)
			0257 李侑臻 (南投)
			0301 紀佩君 (桶頭)
			0343 藍珮榕 (新豐)
<b>小女100M</b>	紀錄：	本縣：12.86	大會：13.19
	4. 預賽：21日 09:00 (本項共 43人報名，分6組，各取2人、擇優4人參加複賽)		
	10. 複賽：21日 11:15 (本項共 16人參加，分2組，各取3人、擇優2人參加決賽)		
	15. 決賽：21日 14:10 (本項共 8人參加)		
0003 全如意 (人和)	0007 金莉仙 (人和)	0015 白婕歆 (力行)	0024 彭思婷 (大成)
0051 林荷馨 (中原)	0059 黃靖媛 (中原)	0077 孫麗婷 (仁愛)	0079 徐馬昱雯 (仁愛)
0100 陳宜欣 (平和)	0120 林芳仔 (光華)	0121 鍾靜怡 (光華)	0136 陳佩璇 (名崗)
0155 吳燕貞 (名間)	0156 林如敏 (名間)	0172 廖品宇 (竹山)	0173 簡華瑩 (竹山)
0180 楊芷寧 (西嶺)	0194 李玟 (坪頂)	0201 張庭瑜 (延平)	0203 劉憶萱 (延平)
0219 黃郁璇 (虎山)	0230 張紫玲 (前山)	0231 陳姿穎 (前山)	0250 梁慧心 (南投)
0270 梅淑婷 (埔里)	0272 吳婉柔 (埔里)	0282 蔡佩岑 (草屯)	0283 王恩宜 (草屯)
0302 廖佳玟 (桶頭)	0320 汪彥好 (普台)	0321 彭羽柔 (普台)	0342 張紓綺 (新豐)
0356 張瑋涵 (漳興)	0364 黃子庭 (德化)	0365 王姿云 (德化)	
			0026 黃惟昀 (大成)
			0098 江柏諺 (平和)
			0137 黃靖育 (名崗)
			0179 劉馨方 (西嶺)
			0214 林玥汝 (虎山)
			0256 張語恩 (南投)
			0301 紀佩君 (桶頭)
			0343 藍珮榕 (新豐)
<b>小女200M</b>	紀錄：	本縣：28.22	大會：28.22
	37. 預賽：22日 10:05 (本項共 30人報名，分4組，各取1人、擇優4人參加決賽)		

## 小女組田徑比賽名單

48. 決賽：22日 13:50 (本項共 8人參加)

0014 賴雅婷 (力行)	0017 白靜煊 (力行)	0027 谷寶貝 (大成)	0028 蕭惠予 (大成)	0057 陳珮雯 (中原)
0070 魏惠茹 (中峰)	0072 楊千慧 (中峰)	0095 梁佩雯 (平和)	0096 簡言芳 (平和)	0121 鍾靜怡 (光華)
0123 廖梓佑 (光華)	0138 黃慧津 (名崗)	0139 陳忻柔 (名崗)	0154 吳向柔 (名間)	0157 江沂樺 (名間)
0172 廖品宇 (竹山)	0176 李忻芸 (竹山)	0214 林玥汝 (虎山)	0216 吳翊萱 (虎山)	0230 張紫玲 (前山)
0231 陳姿穎 (前山)	0250 梁慧心 (南投)	0252 張芸瑄 (南投)	0267 施祐羽 (埔里)	0274 盧鈺鈞 (埔里)
0320 汪彥妤 (普台)	0321 彭羽柔 (普台)	0340 沈佩玉 (新豐)	0341 陳佩萱 (新豐)	0357 簡好捷 (漳興)

### 小女4X100M

紀錄：

本縣：55.12

大會：56.12

22. 預賽：21日 15:05 (本項共 16隊報名，分2組，各取3隊、擇優2隊參加決賽)

59. 決賽：22日 15:10 (本項共 8隊參加)

人和國小	0003 全如意	0004 金芳柔	0006 全語雯	0007 金莉仙			
力行國小	0014 賴雅婷	0015 白婕歆	0016 谷筑軒	0017 白靜煊			
大成國小	0024 彭思婷	0025 紀予晴	0026 黃惟昀	0027 谷寶貝	0028 蕭惠予		
中原國小	0052 蕭阡慧	0053 張妤華	0054 趙詩涵	0055 黃靖華	0056 簡偲安	0060 李苡瑄	
中峰國小	0069 蔡育鳳	0070 魏惠茹	0071 梁藝加	0072 楊千慧	0073 詹佳芳		
平和國小	0098 江柏諺	0099 林宜欣	0100 陳宜欣	0102 林淑媛			
光華國小	0119 曾佩瑀	0120 林芳仔	0121 鍾靜怡	0122 王俐文	0123 廖梓佑	0124 曾曉慶	
名崗國小	0136 陳佩璇	0137 黃靖育	0138 黃慧津	0139 陳忻柔	0140 陳玉真	0142 甘靜妤	
名間國小	0152 吳思誼	0154 吳向柔	0155 吳燕貞	0156 林如敏	0157 江沂樺	0160 林韋潔	
竹山國小	0172 廖品宇	0173 簡華瑩	0174 陳意玲	0176 李忻芸	0177 鄭喬凌	0178 陳思潔	
虎山國小	0214 林玥汝	0215 陳鈺婷	0216 吳翊萱	0219 黃郁璇	0221 藍翊寧		
前山國小	0228 曾昱綺	0229 魏郁璇	0230 張紫玲	0231 陳姿穎	0232 范辰瑜	0233 楊雅鈞	
南投國小	0250 梁慧心	0251 陳亮安	0252 張芸瑄	0253 張書語	0254 田宇璇	0255 丁昱瑄	
埔里國小	0268 陳念汝	0269 李玟	0270 梅淑婷	0271 洪瑄	0272 吳婉柔	0274 盧鈺鈞	
普台國小	0319 許熒軒	0320 汪彥妤	0321 彭羽柔	0322 張綿綿	0323 陳心妤		
新豐國小	0338 劉郁伶	0339 洪丞芮	0341 陳佩萱	0342 張紓綺	0343 藍珮榕		

### 小女三項運動

紀錄：

本縣：1630

大會：1500

(本項共 12人報名)

0005 田芯 (人和)	0069 蔡育鳳 (中峰)	0122 王俐文 (光華)	0125 黃于晏 (光華)	0136 陳佩璇 (名崗)
0141 陳雅文 (名崗)	0152 吳思誼 (名間)	0153 柯力綺 (名間)	0254 田宇璇 (南投)	0322 張綿綿 (普台)
0324 楊可親 (發祥)	0371 林姿綺 (德興)			

## 南投縣 102 年中小學聯合體育競賽田徑裁判及工作人員名單

仲裁委員：白建榮 林慧朋 許振芳 黃世澤 陳松壽 李益仁 鄭玄倫 許弘恩

會場管理：李文忠 詹清安 陳維新

場地糾察：簡榮基 許弘毅

田賽裁判長：周慧星

跳部主任：廖本立

裁判：陳進財 鄭光華 廖華玫 陳增榮 蕭廷煜 許靜妮 許倩萍 羅惠玲 林愛惠 田芳棋  
曾惠鈴

擲部主任：陳權寶

裁判：田志豪 柯志忠 陳正專 黃寶貴

徑賽裁判長：李益仁

終點主任：高誌謙

終點副主任：陳勇仁

裁判：邱明顯 余志聰 曾國晃 羅書識 陳郁淇

計時主任：吳美琪

計時副主任：蔡宇柔

裁判：王秀芳 黃英子 李佳諭 吳佩璟 賴寬行

檢查主任：林協概

檢查副主任：張力照

裁判：房振謙 林廷傑 林奕成 張銘麟 謝明翰

檢錄裁判長：劉永健

檢錄主任：黃重光

裁判：吳崑賓 朱懿憶

起跪裁判長：黃新政

發令主任：唐子琪

裁判：蔡宗樺 黃文雄

終點紀錄主任：張淑芬

# 南投縣102年中小學聯合體育競賽田徑賽程表

一月二十一日 (第一天)

		<田		賽>			
1	高女			跳遠	決賽	( 5 人 )	08:30
2	高男			推鉛球	決賽	( 6 人 )	08:30
3	國女			跳高	決賽	( 3 人 )	08:45
4	小女			壘球擲遠	決賽	( 19 人 )	09:00
5	國男			跳高	決賽	( 2 人 )	09:30
6	高男	十項	(2)	跳遠		( 3 人 )	09:30
7	小男	三項	(2)	推鉛球		( 18 人 )	09:45
8	小女	三項	(2)	跳高		( 12 人 )	10:00
9	高男			三級跳遠	決賽	( 3 人 )	10:00
10	高女			擲鐵餅	決賽	( 3 人 )	10:00
11	高男	十項	(3)	推鉛球		( 3 人 )	11:30
12	高男	十項	(4)	跳高		( 3 人 )	13:30
13	小女			跳遠	決賽	( 33 人 )	13:30
14	小女	三項	(3)	推鉛球		( 12 人 )	13:30
15	小男			壘球擲遠	決賽	( 40 人 )	13:30
16	國男			擲鐵餅	決賽	( 9 人 )	14:00
17	小男	三項	(3)	跳高		( 18 人 )	14:10
18	小女			推鉛球	決賽	( 27 人 )	14:45

		<徑		賽>			
1	高男	十項	(1)	100M		( 1 組 )	08:30
2	小女	三項	(1)	100M		( 2 組 )	08:35
3	小男	三項	(1)	100M		( 3 組 )	08:45
4	小女			100M	預賽	( 6 組 )	09:00
5	小男			100M	預賽	( 7 組 )	09:30
6	國女			100M	預賽	( 3 組 )	10:05
7	國男			100M	預賽	( 4 組 )	10:20
8	國女			800M	預賽	( 3 組 )	10:40
9	國男			800M	預賽	( 4 組 )	10:55
10	小女			100M	複賽	( 2 組 )	11:15
11	小男			100M	複賽	( 3 組 )	11:25
12	國男			100MHR	預賽	( 2 組 )	13:30
13	國女			400M	預賽	( 2 組 )	13:45
14	國男			400M	預賽	( 3 組 )	13:55
15	小女			100M	決賽	( 1 組 )	14:10
16	小男			100M	決賽	( 1 組 )	14:15
17	國女			100M	決賽	( 1 組 )	14:20
18	國男			100M	決賽	( 1 組 )	14:25
19	高女			100M	決賽	( 1 組 )	14:30
20	高男			100M	決賽	( 1 組 )	14:35
21	高男			3000MSC	決賽	( 1 組 )	14:40
22	小女			4X100M	預賽	( 2 組 )	15:05
23	小男			4X100M	預賽	( 3 組 )	15:15
24	國女			4X100M	預賽	( 2 組 )	15:30
25	國男			4X100M	預賽	( 2 組 )	15:40

## 南投縣102年中小學聯合體育競賽田徑賽程表

26	高男	十項	(5)	400M		( 1 組 )	---	16:15
一月二十二日 ( 第二天 )								
< 田 賽 >								
19	國女			跳遠	決賽	( 12 人 )	---	08:05
20	小男			跳高	決賽	( 22 人 )	---	08:10
21	高女			推鉛球	決賽	( 2 人 )	---	08:30
22	國男			擲標槍	決賽	( 7 人 )	---	08:30
22-1	國女			擲標槍		( 1 人 )	---	08:30
23	國女			推鉛球	決賽	( 7 人 )	---	09:00
24	國女			撐竿跳高	決賽	( 2 人 )	---	09:15
25	國男			跳遠	決賽	( 17 人 )	---	09:20
26	國男			撐竿跳高	決賽	( 3 人 )	---	09:30
27	高男	十項	(7)	擲鐵餅		( 3 人 )	---	09:30
28	高男			擲鐵餅	決賽	( 5 人 )	---	10:30
29	國男	五項	(2)	推鉛球		( 12 人 )	---	10:45
30	高男	十項	(8)	撐竿跳高		( 3 人 )	---	10:50
31	國女	五項	(2)	跳高		( 5 人 )	---	11:00
32	高女			三級跳遠	決賽	( 2 人 )	---	11:20
33	高女			跳高	決賽	( 5 人 )	---	13:15
34	國女	五項	(3)	推鉛球		( 5 人 )	---	13:30
35	高男			跳遠	決賽	( 5 人 )	---	13:30
36	國女			擲鐵餅	決賽	( 2 人 )	---	13:30
37	高男	十項	(9)	擲標槍		( 3 人 )	---	13:30
38	小男			跳遠	決賽	( 45 人 )	---	14:00
39	高男			撐竿跳高	決賽	( 3 人 )	---	14:00
40	高女			撐竿跳高	決賽	( 2 人 )	---	14:00
41	高男			跳高	決賽	( 2 人 )	---	14:00
42	國男			推鉛球	決賽	( 21 人 )	---	14:15
43	國男	五項	(3)	跳高		( 12 人 )	---	14:30
< 徑 賽 >								
27	高男	十項	(6)	110MHR		( 1 組 )	---	08:05
28	高男			110MHR	決賽	( 1 組 )	---	08:10
29	國男			100MHR	決賽	( 1 組 )	---	08:15
30	國男	五項	(1)	100MHR		( 2 組 )	---	08:20
31	高女			100MHR	決賽	( 1 組 )	---	08:30
32	國女	五項	(1)	100MHR		( 1 組 )	---	08:35
33	國女			100MHR	決賽	( 1 組 )	---	08:40
34	小女			60M	預賽	( 6 組 )	---	08:45
35	小男			60M	預賽	( 7 組 )	---	09:15
36	國男			1500M	預賽	( 2 組 )	---	09:50
37	小女			200M	預賽	( 4 組 )	---	10:05
38	小男			200M	預賽	( 5 組 )	---	10:25
39	國女			200M	預賽	( 2 組 )	---	10:50
40	國男			200M	預賽	( 4 組 )	---	11:00
41	高男			200M	預賽	( 2 組 )	---	11:20

## 南投縣102年中小學聯合體育競賽田徑賽程表

42	國男		4X400M	預賽	( 2 組 )	---	11:30
43	高男		400MHR	決賽	( 1 組 )	---	13:05
44	國男		400MHR	預賽	( 2 組 )	---	13:10
45	高女		400MHR	決賽	( 1 組 )	---	13:20
46	小女		60M	複賽	( 2 組 )	---	13:25
47	小男		60M	複賽	( 3 組 )	---	13:35
48	小女		200M	決賽	( 1 組 )	---	13:50
49	小男		200M	複賽	( 2 組 )	---	13:55
50	國女		200M	決賽	( 1 組 )	---	14:05
51	國男		200M	決賽	( 1 組 )	---	14:10
52	高女		200M	決賽	( 1 組 )	---	14:15
53	高男		200M	決賽	( 1 組 )	---	14:20
54	高男		5000M	決賽	( 1 組 )	---	14:25
55	國女		800M	決賽	( 1 組 )	---	14:45
56	國男		800M	決賽	( 1 組 )	---	14:50
57	高女		800M	決賽	( 1 組 )	---	14:55
58	高男		800M	決賽	( 1 組 )	---	15:00
59	小女		4X100M	決賽	( 1 組 )	---	15:10
60	小男		4X100M	決賽	( 1 組 )	---	15:15
61	國女		4X100M	決賽	( 1 組 )	---	15:20
62	國男		4X100M	決賽	( 1 組 )	---	15:25
63	高男		4X100M	決賽	( 1 組 )	---	15:30
64	高男	十項	(10) 1500M		( 1 組 )	---	15:35

一月二十三日 ( 第三天 )

< 田 賽 >

44	國女	五項	(4) 跳遠		( 5 人 )	---	08:30
45	小女		跳高	決賽	( 25 人 )	---	08:30
46	小男		推鉛球	決賽	( 42 人 )	---	08:30
47	高男		擲標槍	決賽	( 7 人 )	---	09:00
48	國男	五項	(4) 跳遠		( 12 人 )	---	09:00
49	高男		擲鏈球	決賽	( 3 人 )	---	09:00
50	高女		擲鏈球	決賽	( 2 人 )	---	09:00

< 徑 賽 >

65	國男		400MHR	決賽	( 1 組 )	---	08:30
66	國女		400MHR	決賽	( 1 組 )	---	08:35
67	小男		200M	決賽	( 1 組 )	---	08:40
68	小女		60M	決賽	( 1 組 )	---	08:45
69	小男		60M	決賽	( 1 組 )	---	08:50
70	國女		1500M	決賽	( 1 組 )	---	08:55
71	國男		1500M	決賽	( 1 組 )	---	09:05
72	高女		1500M	決賽	( 1 組 )	---	09:10
73	高男		1500M	決賽	( 1 組 )	---	09:20
74	國女		400M	決賽	( 1 組 )	---	09:25
75	國男		400M	決賽	( 1 組 )	---	09:30
76	高女		400M	決賽	( 1 組 )	---	09:35



## 南投縣102年中小學聯合體育競賽田徑賽程表

77	高男			400M	決賽	( 1 組 )	----	09:40
78	高男			10000M	決賽	( 1 組 )	----	09:45
79	國女	五項	(5)	800M		( 1 組 )	----	10:35
80	國男	五項	(5)	1500M		( 1 組 )	----	10:40
81	國女			4X400M	決賽	( 1 組 )	----	10:50
82	國男			4X400M	決賽	( 1 組 )	----	11:00
83	高男			4X400M	決賽	( 1 組 )	----	11:10

## 游泳競賽規程

一、比賽日期：民國 102 年 1 月 22 日起 1 天

二、比賽地點：縣立三和游泳池

三、比賽組別：

(一) 高中組男(女)相同。

自由式：50m、100m、200m、400m、4×100m 接力。蛙 式：50m、100m、200m。

仰 式：50m、100m、200m。蝶 式：50m、100m、200m。

混合式：200m、400m、4×100m 接力 (計 17 項目)。

(二) 國中組男(女)相同。

自由式：50m、100m、200m、400m、4×100m 接力。蛙 式：50m、100m、200m。

仰 式：50m、100m、200m。蝶 式：50m、100m、200m。

混合式：200m、400m、4×100m 接力 (計 17 項目)。

(三) 國小組男(女)相同。

自由式：50m、100m、4×50m 接力。蛙 式：50m、100m。仰 式：50m、100m。

蝶 式：50m、100m。混合式：200m、4×50m 接力 (計 11 項目)。

四、參加辦法：

(一) 學籍及年齡規定：須符合競賽總則第六條相關規定。

(二) 註冊人數：每單位每項目註冊以四人為限、接力以一隊限、每一選手以參加三項目為限 (接力除外) 每項目註冊無超過個人一人(隊) 以上該項目不予比賽，原二人(隊) 以上報名，檢錄後剩下一人(隊) 時照常比賽。

五、註冊：依據競賽總則第十一條規定辦理。

六、比賽辦法：1. 比賽規則：採用中華民國游泳協會審訂之最新游泳規則。

2. 比賽制度：採計時決賽，不另舉行預賽，比賽預定時間以比賽現場為準 (8 時 15 分檢錄、8 時 30 分開始比賽)。

3. 比賽規定：各項比賽之分組、分水道均由大會競賽組排定、並有權安排項目合併比賽，參賽單位不得題提出異議。

七、場地器材設備：依據競賽總則第十條規定辦理。

八、申訴：依據競賽總則第十二條規定辦理。

九、獎勵：依據競賽總則第九條規定辦理。

游泳報名表：

單位：\_\_\_\_\_

領隊：\_\_\_\_\_

組別：\_\_\_\_\_

電話：\_\_\_\_\_

教練：\_\_\_\_\_

男選手：\_\_人

傳真：\_\_\_\_\_

管理：\_\_\_\_\_

女選手：\_\_人

聯絡人姓名：\_\_\_\_\_

聯絡人手機：\_\_\_\_\_

(組別及男，女選手請分別填寫)

編號	項目		自由式					仰式			蛙式			蝶式			個人混合		自由接力	混合接力
	姓名	出生年月日	50 M	100 M	200 M	400 M	800 M	50 M	100 M	200 M	50 M	100 M	200 M	50 M	100 M	200 M	200 M	400 M	4*50m 4*100m	4*50m 4*100m
1																				
2																				
3																				
4																				
5																				
6																				
7																				
8																				

## 南投縣 102 年中小學聯合體育競賽游泳裁判及工作人員名單

技術委員召集人：賴燕雪

技術委員：吳國任 張榮杰 蒲俊誠 林國良

裁判長：吳昭昌 蔡永祥

發令員：廖志家

報告員：謝芸薇 許正淳

檢錄主任：蕭銘杉

檢錄裁判：唐若菁 林育聖 曾連春 陳啟煌 張村增

計時主任：陳坤西

副主任：梁有章

計時裁判：陳科良 陳建惠 張永福 黃國偉 洪淑真 黃文俊 吳國松 葉生 姚仁傑  
沈春木 柯俊欽 張淑筭 陳彩娥

姿勢檢查主任：陳瓊茹

姿勢檢查裁判：羅叔珍 陳美專 劉麗鈴 盧慶昌

轉身主任：林育正（點名）

轉身裁判：楊家惠 王志軒

終點主任：鄭漢棠

終點裁判：廖苑晴 廖苙灼 吳姿儀

記錄組主任：游顯宗

記錄組：廖琪婷 林家宜

行政組主任：吳正守

行政人員：陳建隆

場地組：劉繼舉

救生員：羅叔珍 陳美專 劉麗鈴 盧慶昌

# 游泳比賽場地配置圖

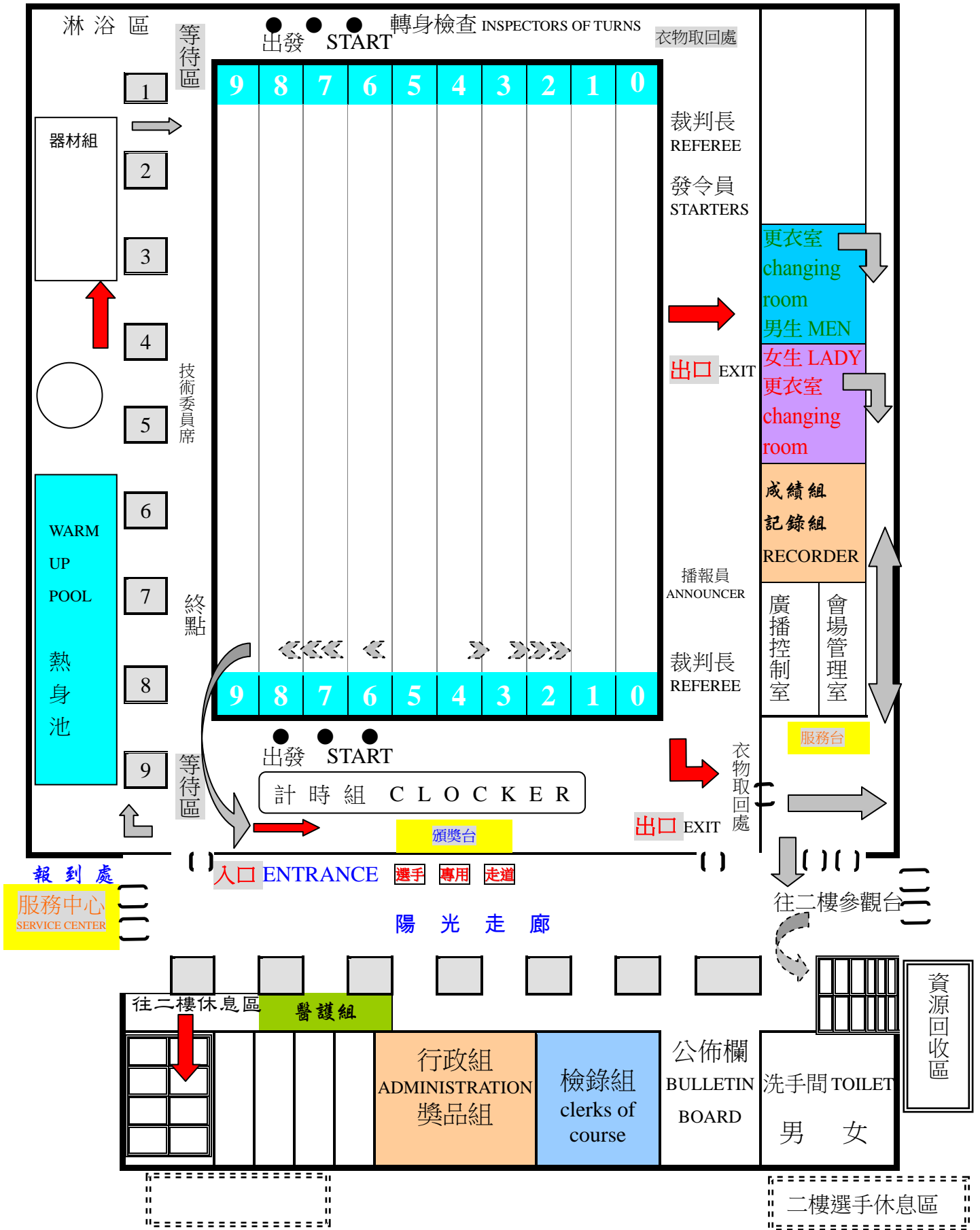

## 高中組游泳賽隊職員名單

### 三育高中部

男子游泳：領隊：蕭惠蘭 指導：黃文雄  
林必安 (31.38)

### 中興高中

男子游泳：領隊：王延煌 指導：張榮杰 助理指導：張宗堯  
侯安遠 (38.39.40)

### 仁愛高農

女子游泳：領隊：林俊宇  
莊阜穎 (31.36)

### 同德家商

女子游泳：領隊：林見成  
游佩茹 (31.38.41)

### 旭光高中部

男子游泳：領隊：簡靜儀 指導：洪芳菁 助理指導：白芳芸  
簡振宇 (31.43)

### 竹山高中

男子游泳：領隊：巫春貴 指導：張繼祖  
林易成 (32.39.42) 張佑融 (39.4)  
女子游泳：領隊：巫春貴 指導：張繼祖  
卓欣好 (31.39)

### 埔里高工

男子游泳：領隊：周國生 指導：張世義 助理指導：梁美玲  
程雍舜 (31.32.41.47.51) 蘇瑜 (31.32.33.47.51) 游杰勳 (31.32.33.47.51) 賴柏涵 (33.34.36)  
楊子昂 (33.34.36.51) 陳梵宇 (34.42.43) 吳冠錡 (38.39.40) 黃昶學 (31.32.41.47)  
楊立得 (41.42.43.51)  
女子游泳：領隊：周國生 指導：張世義 助理指導：梁美玲  
賴佳瑩 (31.32.38)

# 國中組游泳賽隊職員名單

## 大成國中

男子游泳：領隊：蔡秋玲 指導：吳明  
莊厚承 (31.32.33)

## 中興國中

男子游泳：領隊：李枝桃 指導：曾梨美  
林冠廷 (31.38.41)

## 水里國中

男子游泳：領隊：陳啟濃 指導：吳青汝 助理指導：許雅姿  
鄭仲威 (32.36.42) 鄭乃維 (33.43.44)

## 竹山國中

男子游泳：領隊：吳明雄 指導：藍彩華  
余定祐 (31.38.39.47.51) 黃偉珉 (31.41.44.47.51) 黃昱璋 (36.37.47.51) 林昀叡 (31.41.42.47.51)  
曾瑞琪 (31.39.40.47.51) 陳邦傑 (32.35.36.47.51)  
女子游泳：領隊：吳明雄 指導：藍彩華  
黃品瑄 (38.39.47.51) 林佳穎 (31.32.36.47.51) 余懿芬 (35.39.41.47.51) 姚亮琦 (31.41.42.47.51)

## 均頭國中

男子游泳：領隊：馬惠娣 指導：何文堅  
陳昱夫 (38.51) 張詠翔 (31.51) 莊正頌 (35.51) 李鎧丞 (38)  
陳世熹 (31.51) 馬天仁 (31)

## 延和國中

男子游泳：領隊：劉懋榮 指導：林奕伸 助理指導：李淑貞  
卓昱丞 (38.39.40.47.51) 蕭兆辰 (31.32.47.51) 許劭銘 (35.36.47.51) 薛又愷 (38.39.47.51)  
林楷倫 (36.38.47.51)  
女子游泳：領隊：張寬宏 指導：張倫耀 助理指導：徐碧芬  
薛雅之 (38.41.47.51) 林科涵 (38.39.47.51) 陳妍仔 (31.47.51) 林姿妘 (38.47.51)

## 南投國中

男子游泳：領隊：戴國華  
劉宇寰 (31.41.42) 蕭恩平 (32.39.44)  
女子游泳：  
韓采妤 (32.35.39) 劉家綺 (31.38.39) 林佩蓉 (32.33.40)

## 南崗國中

男子游泳：領隊：何光明 指導：高士剛  
陳子笙 (31.32.33.47.51) 游詠 (39.47.51) 劉政毅 (31.32.47.51) 簡振原 (36.42.43.47.51)  
女子游泳：領隊：何光明 指導：高士剛  
陳盈芳 (31.32.33.47.51) 曾怡瑄 (31.32.47.51) 黃郁涵 (31.32.47.51) 丁郁庭 (31.42.44.47.51)  
簡欣如 (39.4)

## 埔里國中

男子游泳：領隊：全正文 指導：賴明輝 助理指導：邱錫塘  
王紹宇 (37) 楊子承 (36.39.40.47.51) 林昱翔 (32.33.34.47.51) 林家豐 (37)  
蔡東潤 (37) 林沅皜 (32.33.34.47.51) 陳柏愷 (38.39.40.47.51) 陳旻享 (31.32.35)  
女子游泳：領隊：全正文 指導：賴明輝 助理指導：邱錫塘  
程香涵 (41.42.44) 余姿儀 (35.36.37)

## 草屯國中

男子游泳：領隊：黃建樹  
侯又霖 (38.39.41) 洪家宏 (33.4.43)  
女子游泳：  
侯又嘉 (35.41.42)

## 集集國中

女子游泳：領隊：曹舜賢 指導：吳佩璟  
許嘉恬 (38) 吳佳蓉 (31.35)

## 瑞峰國中

男子游泳：領隊：黃美玲  
趙庭誼 (31)

## 營北國中

女子游泳：領隊：蕭進賢  
白靖庭 (32.33.40) 陳采君 (38.4.41) 許文心 (37)

# 國小組游泳賽隊職員名單

## 平和國小

男子游泳：領隊：鍾美月 指導：廖志家 助理指導：陳志宏  
劉世勳 (32.35.38.50.46) 黃亮穎 (32.35.39.46.50) 林庭暉 (31.38.39.46.50) 陳江森 (31.38.39.46.50)  
曾承煬 (31.38.39.46.50) 傅泓語 (31.38.39.46.50) 黃亮維 (31.38.39.46.50)

## 永昌國小

男子游泳：領隊：陳志嘉 指導：李沁慧 助理指導：何昌憲  
張愷宸 (31.32)

## 光華國小

男子游泳：領隊：詹子杰  
王浩亘 (35.38.39)  
女子游泳：領隊：詹子杰  
沈子郁 (35.36.44)

## 竹山國小

男子游泳：領隊：鄒庚辛 指導：林夙豐 助理指導：莊惠萍  
薛人愷 (38.39.41.46.50) 林宏叡 (31.41.46.50) 許璧顯 (31.35) 卓昱安 (32.41.42.46.50)  
鄭鈞華 (31.32.35.46.50) 張志祥 (35.38.39.46.50) 林韋廷 (31.32) 林晉宇 (35.36.42)  
李承翰 (38.39) 林律辰 (32.38.39) 林冠宇 (36.41.44.46.50)  
女子游泳：領隊：鄒庚辛 指導：黃至精 助理指導：林純芬  
林佳穎 (31.35.36.46.50) 劉席禎 (31.35.36.46.50) 王麗雯 (38.39.46.50) 林承靜 (35.41.44.46.50)  
林芄萱 (38.39.42.46.50) 林羽宸 (32.38.39.46.50) 陳相廷 (32.39) 林若馨 (31.38)  
李宜謙 (32) 吳佳恩 (31) 楊細婷 (32)

## 均頭國小

男子游泳：領隊：馬惠娣 指導：何文堅  
許書瑋 (31) 許閔棋 (31)  
女子游泳：  
薛影波 (31) 蔡弘欣 (31)

## 秀林國小

男子游泳：領隊：易丕修 指導：柯俊欽 助理指導：張琳婉  
蔡曜鴻 (31.38.46.50) 黃凱崙 (35.38.46.50) 盧柏達 (31.46.50) 謝昆晉 (31.46)  
吳有盛 (35.5)

## 和平國小

女子游泳：領隊：張金財 指導：丁學勤 助理指導：江惠滿  
王明嫻 (38.39) 王明鑠 (38.39)

## 前山國小

男子游泳：領隊：黃源欣 指導：蔡妙娟 助理指導：董宇堅  
曾俊瑋 (36.38.39)

## 埔里國小

男子游泳：領隊：姜玲慧 指導：蔡正億 助理指導：張鈞凱  
方至浩 (35.41) 鄭獻文 (36.41.42) 許德宣 (41) 蔣廣皚 (31.32.44.50.46)  
林彥至 (31.38.41.50.46) 蔡宗穎 (32.35.44.50.46) 戴永峰 (35.36.42.46) 張書崙 (31.32.39)  
陳建志 (31) 陳俊安 (32) 李霽為 (35.36) 洪奕 (38.39.42)  
黃品豪 (36.38.39)  
女子游泳：領隊：陳茂德 指導：賴明輝 助理指導：曾秀莉  
黃子廷 (31.32.35.46.50) 李家家 (31.32.38.46.50) 李家萱 (32.35.36.46.50) 黃淨方 (31.35.46.50)

## 康壽國小

男子游泳：領隊：吳欲豐 指導：洪惠津 助理指導：曾國晃  
高皓軒 (35.36.38)

## 敦和國小

男子游泳：領隊：簡良樵 指導：嚴國中 助理指導：楊士弘  
嚴晴揚 (31.41) 曾冠景 (31.41)

## 普台國小

男子游泳：領隊：蔡俊和 指導：連于瑩  
陳柏祐 (31) 余順富 (31.35.46.50) 蔡秉宏 (31.32.46.50) 廖冠宇 (38.39.46.50)  
林楷城 (31.41.46.50)  
女子游泳：領隊：蔡俊和 指導：連于瑩



## 國小組游泳賽隊職員名單

藍萱庭 (32.41.46.50)  
呂品儀 (35.36)

陳殊鐔 (31.35.46.50)  
徐宜潔 (31.38)

李奕璇 (38.5)  
游書涵 (32.36.46.50)

周亞頤 (32.41.46.50)  
陳靖 (31)

### 集集國小

男子游泳：領隊：沈春木 指導：游顯宗  
劉承濬 (31) 石博維 (31.32)

女子游泳：領隊：沈春木 指導：游顯宗  
石鈞安 (31) 戴喬旻 (31.32)

### 雲林國小

男子游泳：領隊：劉錦生 指導：賴建華 助理指導：張景棠  
張瑋成 (32.39.41)

女子游泳：領隊：劉錦生 指導：賴建華 助理指導：張景棠  
林欣如 (31.35) 張瑀喬 (31.35)

### 新豐國小

男子游泳：領隊：吳亞玲 指導：洪詩青 助理指導：黃偉傑  
陳品學 (32.35.38)

### 過溪國小

男子游泳：林冠佑 (31.32) 林詠暉 (31)

女子游泳：領隊：林慶順 指導：陳永輝 助理指導：劉義修  
林詠涵 (32.39.41) 林詠嫻 (31.32.39) 林詠新 (31.32) 蕭詩薇 (39)  
林詠晴 (31.32.39)

# 游泳比賽分組表

項次：1 組別：女國小

1 組	項目：200M 混合四式		
	記錄	本縣	大會
水道	姓名	單位	成績
1			
2			
3	林承靜	竹山國小	
4	沈子郁	光華國小	
5			
6			
7			
8			

項次：5 組別：女國小

1/3 組	項目：50M 自由式		
	記錄	本縣	大會
水道	姓名	單位	成績
1	林詠嫩	過溪國小	
2	陳靖	普台國小	
3	林詠新	過溪國小	
4	林欣如	雲林國小	
5	張瑀喬	雲林國小	
6	林若馨	竹山國小	
7	石鈞安	集集國小	
8	陳殊鏘	普台國小	

項次：6 組別：男國小

2/4 組	項目：50M 自由式		
	記錄	本縣	大會
水道	姓名	單位	成績
1	嚴晴揚	敦和國小	
2	曾冠景	敦和國小	
3	蔣廣皚	埔里國小	
4	林詠暉	過溪國小	
5	張書蒼	埔里國小	
6	黃亮維	平和國小	
7	蔡曜鴻	秀林國小	
8	余順富	普台國小	

項次：2 組別：男國小

1 組	項目：200M 混合四式		
	記錄	本縣	大會
1			
2	蔡宗穎	埔里國小	
3	林冠宇	竹山國小	
4	蔣廣皚	埔里國小	
5			
6			
7			
8			

項次：5 組別：女國小

2/3 組	項目：50M 自由式		
	記錄	本縣	大會
水道	姓名	單位	成績
1	林詠晴	過溪國小	
2	徐宜潔	普台國小	
3	黃子廷	埔里國小	
4	林佳穎	竹山國小	
5	黃淨方	埔里國小	
6	薛影波	均頭國小	
7	蔡弘欣	均頭國小	
8	戴喬旻	集集國小	

項次：6 組別：男國小

3/4 組	項目：50M 自由式		
	記錄	本縣	大會
水道	姓名	單位	成績
1	謝昆晉	秀林國小	
2	許書璋	均頭國小	
3	許閔棋	均頭國小	
4	鄭鈞華	竹山國小	
5	石博維	集集國小	
6	林韋廷	竹山國小	
7	許璧顯	竹山國小	
8	張愷宸	永昌國小	

項次：3 組別：女國中

1 組	項目：200M 混合四式		
	記錄	本縣	大會
1			
2			
3			
4			
5	程香涵	埔里國中	
6	丁郁庭	南崗國中	
7			
8			

項次：5 組別：女國小

3/3 組	項目：50M 自由式		
	記錄	本縣	大會
水道	姓名	單位	成績
1	劉席禎	竹山國小	
2	李家家	埔里國小	
3	吳佳恩	竹山國小	
4			
5			
6			
7			
8			

項次：6 組別：男國小

4/4 組	項目：50M 自由式		
	記錄	本縣	大會
水道	姓名	單位	成績
1	林庭暉	平和國小	
2	林宏叡	竹山國小	
3	傅泓語	平和國小	
4	陳建志	埔里國小	
5	陳江森	平和國小	
6			
7			
8			

項次：4 組別：男國中

1 組	項目：200M 混合四式		
	記錄	本縣	大會
1			
2			
3			
4			
5			
6	蕭恩平	南投國中	
7	黃偉珉	竹山國中	
8	鄭乃維	水里國中	

項次：6 組別：男國小

1/4 組	項目：50M 自由式		
	記錄	本縣	大會
水道	姓名	單位	成績
1	林冠佑	過溪國小	
2	盧柏達	秀林國小	
3	曾承煬	平和國小	
4	劉承濬	集集國小	
5	蔡秉宏	普台國小	
6	林彥至	埔里國小	
7	林楷城	普台國小	
8	陳柏祐	普台國小	

項次：7 組別：女國中

1/2 組	項目：50M 自由式		
	記錄	本縣	大會
水道	姓名	單位	成績
1			
2			
3			
4	吳佳蓉	集集國中	
5	陳盈芳	南崗國中	
6	丁郁庭	南崗國中	
7			
8			

## 游泳比賽分組表

項次：7 組別：女國中

2/2 組 項目：50M 自由式

	記錄	本縣	大會
水道	姓名	單位	成績
1			
2	曾怡瑄	南崗國中	
3	林佳穎	竹山國中	
4	劉家綺	南投國中	
5	陳妍仔	延和國中	
6	黃郁涵	南崗國中	
7	姚亮琦	竹山國中	
8			

項次：8 組別：男國中

1/2 組 項目：50M 自由式

	記錄	本縣	大會
1			
2	趙庭誼	瑞峰國中	
3	陳昱享	埔里國中	
4	陳子笙	南崗國中	
5	林昀叡	竹山國中	
6	劉宇寰	南投國中	
7	蕭兆辰	延和國中	
8	張詠翔	均頭國中	

項次：8 組別：男國中

2/2 組 項目：50M 自由式

	記錄	本縣	大會
1	劉政毅	南崗國中	
2	馬天仁	均頭國中	
3	余定祐	竹山國中	
4	陳世熹	均頭國中	
5	黃偉珉	竹山國中	
6	曾瑞琪	竹山國中	
7	林冠廷	中興國中	
8	莊厚承	大成國中	

項次：9 組別：女高中

1 組 項目：50M 自由式

	記錄	本縣	大會
1			
2	卓欣妤	竹山高中	
3	莊阜穎	仁愛高農	
4	游佩茹	同德家商	
5	賴佳瑩	埔里高工	
6			
7			
8			

項次：10 組別：男高中

1 組 項目：50M 自由式

	記錄	本縣	大會
水道	姓名	單位	成績
1			
2	蘇瑜	埔里高工	
3	游杰勳	埔里高工	
4	程雍舜	埔里高工	
5	黃昶學	埔里高工	
6	陳界豪	南投高中	
7	簡振宇	旭光高中部	
8	林必安	三育高中部	

項次：11 組別：女國小

1/2 組 項目：50M 仰式

	記錄	本縣	大會
1	林欣如	雲林國小	
2	張瑀喬	雲林國小	
3	呂品儀	普台國小	
4	陳殊鐸	普台國小	
5	李家萱	埔里國小	
6	林佳穎	竹山國小	
7	黃子廷	埔里國小	
8	林承靜	竹山國小	

項次：11 組別：女國小

2/2 組 項目：50M 仰式

	記錄	本縣	大會
1	黃淨方	埔里國小	
2	劉席禎	竹山國小	
3	沈子郁	光華國小	
4			
5			
6			
7			
8			

項次：12 組別：男國小

1/2 組 項目：50M 仰式

	記錄	本縣	大會
1	黃亮穎	平和國小	
2	余順富	普台國小	
3	高皓軒	康壽國小	
4	戴永峰	埔里國小	
5	鄭鈞華	竹山國小	
6	方至浩	埔里國小	
7	蔡宗穎	埔里國小	
8	吳有盛	秀林國小	

項次：12 組別：男國小

2/2 組 項目：50M 仰式

	記錄	本縣	大會
水道	姓名	單位	成績
1	黃凱崙	秀林國小	
2	林晉宇	竹山國小	
3	許璧顯	竹山國小	
4	陳品學	新豐國小	
5	張志祥	竹山國小	
6	王浩亘	光華國小	
7	李霽為	埔里國小	
8	劉世勳	平和國小	

項次：13 組別：女國中

1 組 項目：50M 仰式

	記錄	本縣	大會
1			
2			
3			
4	余懿芬	竹山國中	
5	吳佳蓉	集集國中	
6	侯又嘉	草屯國中	
7	余姿儀	埔里國中	
8	韓采妤	南投國中	

項次：14 組別：男國中

組 項目：50M 仰式

	記錄	本縣	大會
1			
2	陳昱享	埔里國中	
3	許劭銘	延和國中	
4	莊正順	均頭國中	
5	陳邦傑	竹山國中	
6			
7			
8			

項次：15 組別：男高中

組 項目：50M 仰式

	記錄	本縣	大會
1			
2			
3			
4			
5			
6	陳宇辰	南投高中	
7	簡振宇	旭光高中部	
8			

# 游泳比賽分組表

項次：16 組別：女國中

1 組	項目：200M 仰式		
	記錄	本縣	大會
水道	姓名	單位	成績
1	許文心	營北國中	_____
2	余姿儀	埔里國中	_____
3			_____
4			_____
5			_____
6			_____
7			_____
8			_____

項次：19 組別：男國小

1/3 組	項目：50M 蛙式		
	記錄	本縣	大會
水道	姓名	單位	成績
1	陳品學	新豐國小	_____
2	廖冠宇	普台國小	_____
3	高皓軒	康壽國小	_____
4	洪奕	埔里國小	_____
5	薛人愷	竹山國小	_____
6	黃品豪	埔里國小	_____
7	曾俊璋	前山國小	_____
8	劉世勳	平和國小	_____

項次：21 組別：男國中

1/2 組	項目：50M 蛙式		
	記錄	本縣	大會
水道	姓名	單位	成績
1	卓昱丞	延和國中	_____
2	陳柏愷	埔里國中	_____
3	林楷倫	延和國中	_____
4	陳昱夫	均頭國中	_____
5	侯又霖	草屯國中	_____
6	薛又愷	延和國中	_____
7	林冠廷	中興國中	_____
8			_____

項次：17 組別：男國中

1 組	項目：200M 仰式		
	記錄	本縣	大會
1			_____
2			_____
3			_____
4	林家豐	埔里國中	_____
5	黃昱璋	竹山國中	_____
6	王紹宇	埔里國中	_____
7	蔡東潤	埔里國中	_____
8			_____

項次：19 組別：男國小

組	項目：50M 蛙式		
	記錄	本縣	大會
1	蔡曜鴻	秀林國小	_____
2	張志祥	竹山國小	_____
3	傅泓語	平和國小	_____
4	李承翰	竹山國小	_____
5	林律辰	竹山國小	_____
6	王浩亘	光華國小	_____
7	陳江森	平和國小	_____
8	林庭暉	平和國小	_____

項次：21 組別：男國中

2/2 組	項目：50M 蛙式		
	記錄	本縣	大會
1	李鎧丞	均頭國中	_____
2	余定祐	竹山國中	_____
3			_____
4			_____
5			_____
6			_____
7			_____
8			_____

項次：18 組別：女國小

組	項目：50M 蛙式		
	記錄	本縣	大會
1			_____
2			_____
3	徐宜潔	普台國小	_____
4	李家家	埔里國小	_____
5	王明嫻	和平國小	_____
6	林若馨	竹山國小	_____
7			_____
8			_____

項次：19 組別：男國小

組	項目：50M 蛙式		
	記錄	本縣	大會
1	曾承煬	平和國小	_____
2	林彥至	埔里國小	_____
3	黃亮維	平和國小	_____
4	黃凱崙	秀林國小	_____
5			_____
6			_____
7			_____
8			_____

項次：22 組別：高中

1 組	項目：50M 蛙式		
	記錄	本縣	大會
1			_____
2			_____
3			_____
4			_____
5			_____
6			_____
7	游佩茹	同德家商	_____
8	賴佳瑩	埔里高工	_____

項次：18 組別：女國小

1 組	項目：50M 蛙式		
	記錄	本縣	大會
1			_____
2	林羽宸	竹山國小	_____
3	李奕璇	普台國小	_____
4	王麗雯	竹山國小	_____
5	王明鑠	和平國小	_____
6	林芄萱	竹山國小	_____
7			_____
8			_____

項次：20 組別：女國中

組	項目：50M 蛙式		
	記錄	本縣	大會
1	薛雅之	延和國中	_____
2	許嘉恬	集集國中	_____
3	劉家綺	南投國中	_____
4	林科涵	延和國中	_____
5	陳采君	營北國中	_____
6	林姿妘	延和國中	_____
7	黃品瑄	竹山國中	_____
8			_____

項次：23 組別：男高中

1 組	項目：50M 蛙式		
	記錄	本縣	大會
1			_____
2			_____
3	吳冠錡	埔里高工	_____
4	林必安	三育高中部	_____
5	侯安遠	中興高中	_____
6			_____
7			_____
8			_____

## 游泳比賽分組表

項次：組別：女國中

1 組	項目：200M 蛙式		
	記錄	本縣	大會
水道	姓名	單位	成績
1			
2			
3	陳采君	營北國中	
4	簡欣如	南崗國中	
5	林佩蓉	南投國中	
6	白靖庭	營北國中	
7			
8			

項次：28 組別：男國小

1/2 組	項目：50M 蝶式		
	記錄	本縣	大會
水道	姓名	單位	成績
1			
2	林彥至	埔里國小	
3	林宏叡	竹山國小	
4	張瑋成	雲林國小	
5	林楷城	普台國小	
6	嚴晴揚	敦和國小	
7	薛人愷	竹山國小	
8			

項次：31 組別：女高中

1 組	項目：50M 蝶式		
	記錄	本縣	大會
水道	姓名	單位	成績
1			
2			
3			
4			
5			
6			
7	賴佳瑩	埔里高工	
8	游佩茹	同德家商	

項次：25 組別：男國中

組	項目：200M 蛙式		
	記錄	本縣	大會
1	卓昱丞	延和國中	
2	曾瑞琪	竹山國中	
3	洪家宏	草屯國中	
4	楊子承	埔里國中	
5	陳柏愷	埔里國中	
6			
7			
8			

項次：28 組別：男國小

2/2 組	項目：50M 蝶式		
	記錄	本縣	大會
1	方至浩	埔里國小	
2	鄭獻文	埔里國小	
3	曾冠景	敦和國小	
4	許德宣	埔里國小	
5	卓昱安	竹山國小	
6	林冠宇	竹山國小	
7			
8			

項次：32 組別：男高中

1 組	項目：50M 蝶式		
	記錄	本縣	大會
1			
2	程雍舜	埔里高工	
3	陳界豪	南投高中	
4	黃昶學	埔里高工	
5	陳宇辰	南投高中	
6	楊立得	埔里高工	
7			
8			

項次：26 組別：男高中

1 組	項目：200M 蛙式		
	記錄	本縣	大會
1			
2			
3			
4			
5			
6	張佑融	竹山高中	
7	吳冠錡	埔里高工	
8	侯安遠	中興高中	

項次：29 組別：女國中

1 組	項目：50M 蝶式		
	記錄	本縣	大會
1	侯又嘉	草屯國中	
2	程香涵	埔里國中	
3	薛雅之	延和國中	
4	余懿芬	竹山國中	
5	陳采君	營北國中	
6	姚亮琦	竹山國中	
7			
8			

項次：33 組別：男國中

1 組	項目：200M 蝶式		
	記錄	本縣	大會
1	洪家宏	草屯國中	
2	簡振原	南崗國中	
3	鄭乃維	水里國中	
4			
5			
6			
7			
8			

項次：27 組別：女國小

1 組	項目：50M 蝶式		
	記錄	本縣	大會
1			
2	林詠涵	過溪國小	
3	周亞頤	普台國小	
4	藍萱庭	普台國小	
5	林承靜	竹山國小	
6			
7			
8			

項次：30 組別：男國中

1 組	項目：50M 蝶式		
	記錄	本縣	大會
1			
2			
3	劉宇寰	南投國中	
4	黃偉珉	竹山國中	
5	侯又霖	草屯國中	
6	林昀叡	竹山國中	
7	林冠廷	中興國中	
8			

項次：34 組別：男高中

1 組	項目：200M 蝶式		
	記錄	本縣	大會
1			
2			
3			
4			
5	楊立得	埔里高工	
6	簡振宇	旭光高中部	
7	陳梵宇	埔里高工	
8			

## 游泳比賽分組表

項次：35 組別：女國小

1/2 組	項目：100M 自由式	記錄	本縣	大會
水道	姓名	單位	成績	
1				
2	林詠涵	過溪國小		
3	陳相廷	竹山國小		
4	林詠新	過溪國小		
5	黃子廷	埔里國小		
6	戴喬旻	集集國小		
7	游書涵	普台國小		
8	藍萱庭	普台國小		

項次：35 組別：女國小

1/2 組	項目：100M 自由式	記錄	本縣	大會
1	周亞頤	普台國小		
2	李家萱	埔里國小		
3	林詠嫻	過溪國小		
4	李家家	埔里國小		
5	林羽宸	竹山國小		
6	林詠晴	過溪國小		
7	李宜謙	竹山國小		
8	楊細婷	竹山國小		

項次：36 組別：男國小

1/2 組	項目：100M 自由式	記錄	本縣	大會
1	林冠佑	過溪國小		
2	陳品學	新豐國小		
3	張瑋成	雲林國小		
4	石博維	集集國小		
5	蔡秉宏	普台國小		
6	蔡宗穎	埔里國小		
7	鄭鈞華	竹山國小		
8	蔣廣皜	埔里國小		

項次：36 組別：男國小

2/2 組	項目：100M 自由式	記錄	本縣	大會
1	張書蕎	埔里國小		
2	卓昱安	竹山國小		
3	林律辰	竹山國小		
4	黃亮穎	平和國小		
5	林韋廷	竹山國小		
6	張愷宸	永昌國小		
7	劉世勳	平和國小		
8	陳俊安	埔里國小		

項次：37 組別：女國中

1 組	項目：100M 自由式	記錄	本縣	大會
1	白靖庭	營北國中		
2	陳盈芳	南崗國中		
3	林佩蓉	南投國中		
4	黃郁涵	南崗國中		
5	韓采妤	南投國中		
6	林佳穎	竹山國中		
7	曾怡瑄	南崗國中		
8				

項次：38 組別：男國中

1/2 組	項目：100M 自由式	記錄	本縣	大會
1	林昱翔	埔里國中		
2	劉政毅	南崗國中		
3	陳旻享	埔里國中		
4	陳子笙	南崗國中		
5	蕭恩平	南投國中		
6	蕭兆辰	延和國中		
7	陳邦傑	竹山國中		
8	鄭仲歲	水里國中		

項次：38 組別：男國中

1 組	項目：100M 自由式	記錄	本縣	大會
1	莊厚承	大成國中		
2	林沅皜	埔里國中		
3				
4				
5				
6				
7				
8				

項次：38 組別：男高中

1 組	項目：100M 自由式	記錄	本縣	大會
1				
2				
3	程雍舜	埔里高工		
4	林易成	竹山高中		
5	蘇瑜	埔里高工		
6	陳界豪	南投高中		
7	游杰勳	埔里高工		
8	黃昶學	埔里高工		

項次：41 組別：女國小

1 組	項目：4X50M 自由式	記錄	本縣	大會
1	如名單	埔里國小		
2	如名單	竹山國小		
3	如名單	普台國小		
4				
5				
6				
7				
8				

項次：42 組別：男國小

1 組	項目：4X50M 自由式	記錄	本縣	大會
1				
2				
3				
4	如名單	埔里國小		
5	如名單	秀林國小		
6	如名單	竹山國小		
7	如名單	平和國小		
8	如名單	普台國小		

項次：43 組別：女國中

1 組	項目：4X100M 自由式	記錄	本縣	大會
1	如名單	南崗國中		
2	如名單	延和國中		
3	如名單	竹山國中		
4				
5				
6				
7				
8				

項次：44 組別：男國中

1 組	項目：4X100M 自由式	記錄	本縣	大會
1				
2				
3				
4				
5	如名單	南崗國中		
6	如名單	埔里國中		
7	如名單	延和國中		
8	如名單	竹山國中		

## 游泳比賽分組表

項次：45 組別：女國小

1 組	項目：100M 仰式		
	記錄	本縣	大會
水道	姓名	單位	成績
1			
2	游書涵	普台國小	
3	李家萱	埔里國小	
4	林佳穎	竹山國小	
5	劉席禎	竹山國小	
6	沈子郁	光華國小	
7	呂品儀	普台國小	
8			

項次：49 組別：女高中

1 組	項目：100M 仰式		
	記錄	本縣	大會
水道	姓名	單位	成績
1			
2			
3	卓欣好	竹山高中	
4	莊阜穎	仁愛高農	
5			
6			
7			
8			

項次：53 組別：女國小

1/2 組	項目：100M 蛙式		
	記錄	本縣	大會
水道	姓名	單位	成績
1			
2	林羽宸	竹山國小	
3	林詠嫻	過溪國小	
4	林芄萱	竹山國小	
5	林詠涵	過溪國小	
6	王明嫻	和平國小	
7			
8			

項次：46 組別：男國小

組	項目：100M 仰式		
	記錄	本縣	大會
1	李霽為	埔里國小	
2	曾俊瑋	前山國小	
3	戴永峰	埔里國小	
4	高皓軒	康壽國小	
5	林冠宇	竹山國小	
6	黃品豪	埔里國小	
7	鄭獻文	埔里國小	
8	林晉宇	竹山國小	

項次：50 組別：男高中

1 組	項目：100M 仰式		
	記錄	本縣	大會
1			
2			
3			
4			
5	陳宇辰	南投高中	
6	楊子昂	埔里高工	
7	賴柏涵	埔里高工	
8			

項次：53 組別：女國小

2/2 組	項目：100M 蛙式		
	記錄	本縣	大會
1			
2	林詠晴	過溪國小	
3	王明鑠	和平國小	
4	王麗雯	竹山國小	
5	蕭詩薇	過溪國小	
6	陳相廷	竹山國小	
7			
8			

項次：47 組別：女國中

1 組	項目：100M 仰式		
	記錄	本縣	大會
1	佘姿儀	埔里國中	
2	林佳穎	竹山國中	
3			
4			
5			
6			
7			
8			

項次：51 組別：男國中

1 組	項目：400M 自由式		
	記錄	本縣	大會
1			
2	林昱翔	埔里國中	
3	林沅綺	埔里國中	
4			
5			
6			
7			
8			

項次：54 組別：男國小

1/3 組	項目：100M 蛙式		
	記錄	本縣	大會
1	林庭暉	和平國小	
2	廖冠宇	普台國小	
3	洪奕	埔里國小	
4	張志祥	竹山國小	
5	張書蕎	埔里國小	
6	傅泓語	和平國小	
7	曾俊瑋	前山國小	
8	薛人愷	竹山國小	

項次：48 組別：男國中

組	項目：100M 仰式		
	記錄	本縣	大會
1	楊子承	埔里國中	
2	簡振原	南崗國中	
3	許劭銘	延和國中	
4	林楷倫	延和國中	
5	黃昱瑋	竹山國中	
6	陳邦傑	竹山國中	
7	鄭仲崑	水里國中	
8			

項次：52 組別：男高中

1 組	項目：400M 自由式		
	記錄	本縣	大會
1			
2			
3			
4			
5	楊子昂	埔里高工	
6	陳梵宇	埔里高工	
7	賴柏涵	埔里高工	
8			

項次：54 組別：男國小

2/3 組	項目：100M 蛙式		
	記錄	本縣	大會
1	陳江森	和平國小	
2	李承翰	竹山國小	
3	林律辰	竹山國小	
4	王浩亘	光華國小	
5	黃亮穎	和平國小	
6	黃品豪	埔里國小	
7			
8			

## 游泳比賽分組表

項次：54 組別：男國小

3/3 組 項目：100M 蛙式

	記錄	本縣	大會
水道	姓名	單位	成績
1	曾承煬	平和國小	_____
2	張瑋成	雲林國小	_____
3	黃亮維	平和國小	_____
4			_____
5			_____
6			_____
7			_____
8			_____

項次：55 組別：女國中

組 項目：100M 蛙式

	記錄	本縣	大會
1	簡欣如	南崗國中	_____
2	韓采妤	南投國中	_____
3	林科涵	延和國中	_____
4	黃品瑄	竹山國中	_____
5	劉家綺	南投國中	_____
6	余懿芬	竹山國中	_____
7			_____
8			_____

項次：56 組別：男國中

1/2 組 項目：100M 蛙式

	記錄	本縣	大會
1			_____
2			_____
3			_____
4	楊子承	埔里國中	_____
5	侯又霖	草屯國中	_____
6	陳柏愷	埔里國中	_____
7	游詠	南崗國中	_____
8	余定祐	竹山國中	_____

項次：56 組別：男國中

2/2 組 項目：100M 蛙式

	記錄	本縣	大會
1	薛又愷	延和國中	_____
2	蕭恩平	南投國中	_____
3	卓昱丞	延和國中	_____
4	曾瑞琪	竹山國中	_____
5			_____
6			_____
7			_____
8			_____

項次：57 組別：女高中

1 組 項目：100M 蛙式

	記錄	本縣	大會
水道	姓名	單位	成績
1			_____
2			_____
3			_____
4			_____
5			_____
6			_____
7	卓欣妤	竹山高中	_____
8	莊阜穎	仁愛高農	_____

項次：58 組別：男高中

1 組 項目：100M 蛙式

	記錄	本縣	大會
1			_____
2			_____
3			_____
4			_____
5	吳冠錡	埔里高工	_____
6	林易成	竹山高中	_____
7	侯安遠	中興高中	_____
8	張佑融	竹山高中	_____

項次：59 組別：男國小

1 組 項目：100M 蝶式

	記錄	本縣	大會
1			_____
2			_____
3	洪奕	埔里國小	_____
4	鄭獻文	埔里國小	_____
5	林晉宇	竹山國小	_____
6	卓昱安	竹山國小	_____
7	戴永峰	埔里國小	_____
8			_____

項次：60 組別：女國中

1 組 項目：100M 蝶式

	記錄	本縣	大會
1			_____
2			_____
3	侯又嘉	草屯國中	_____
4	程香涵	埔里國中	_____
5	丁郁庭	南崗國中	_____
6	姚亮琦	竹山國中	_____
7			_____
8			_____

項次：61 組別：男國中

1 組 項目：100M 蝶式

	記錄	本縣	大會
水道	姓名	單位	成績
1			_____
2	簡振原	南崗國中	_____
3	劉宇寰	南投國中	_____
4	林昀叡	竹山國中	_____
5	鄭仲崑	水里國中	_____
6			_____
7			_____
8			_____

項次：62 組別：男高中

1 組 項目：100M 蝶式

	記錄	本縣	大會
1			_____
2			_____
3			_____
4			_____
5			_____
6	楊立得	埔里高工	_____
7	林易成	竹山高中	_____
8	陳梵宇	埔里高工	_____

項次：63 組別：女國中

1 組 項目：200M 自由式

	記錄	本縣	大會
1	白靖庭	營北國中	_____
2	陳盈芳	南崗國中	_____
3	林佩蓉	南投國中	_____
4			_____
5			_____
6			_____
7			_____
8			_____

項次：64 組別：男國中

1 組 項目：200M 自由式

	記錄	本縣	大會
1			_____
2	林沅皚	埔里國中	_____
3	陳子笙	南崗國中	_____
4	鄭乃維	水里國中	_____
5	莊厚承	大成國中	_____
6	洪家宏	草屯國中	_____
7	林昱翔	埔里國中	_____
8			_____



## 游泳比賽分組表

項次：65 組別：男高中

1 組	項目：200M 自由式		
	記錄	本縣	大會
水道	姓名	單位	成績
1			
2			
3			
4			
5	游杰勳	埔里高工	_____
6	楊子昂	埔里高工	_____
7	賴柏涵	埔里高工	_____
8	蘇瑜	埔里高工	_____

項次：69 組別：男國中

1 組	項目：4X100M 混合四式		
	記錄	本縣	大會
水道	姓名	單位	成績
1			
2			
3			
4		埔里國中	_____
5		延和國中	_____
6		均頭國中	_____
7		竹山國中	_____
8		南崗國中	_____

項次：66 組別：女國小

1 組	項目：4X50M 混合四式		
	記錄	本縣	大會
1		普台國小	_____
2		埔里國小	_____
3		竹山國小	_____
4			_____
5			_____
6			_____
7			_____
8			_____

項次：67 組別：男國小

1 組	項目：4X50M 混合四式		
	記錄	本縣	大會
1			
2			
3			
4		秀林國小	_____
5		普台國小	_____
6		埔里國小	_____
7		竹山國小	_____
8		平和國小	_____

項次：68 組別：女國中

組	項目：4X100M 混合四式		
	記錄	本縣	大會
1		南崗國中	_____
2		竹山國中	_____
3		延和國中	_____
4			_____
5			_____
6			_____
7			_____
8			_____

## 高男組游泳比賽名單

高男50M自由式	紀錄：	本縣：25.75	大會：26.82
47. 簡振宇(旭高)	決賽：21日 13:25	(本項共 6人報名，分 1組計時決賽)	
林必安(三高)	程雍舜(埔工)	蘇瑜(埔工)	游杰勳(埔工) 黃昶學(埔工)
高男100M自由式	紀錄：	本縣：58.24	大會：1:00.44
6. 林易成(竹高)	決賽：21日 08:25	(本項共 5人報名，分 1組計時決賽)	
	程雍舜(埔工)	蘇瑜(埔工)	游杰勳(埔工) 黃昶學(埔工)
高男200M自由式	紀錄：	本縣：2:18.37	大會：2:18.37
22. 蘇瑜(埔工)	決賽：21日 10:10	(本項共 4人報名，分 1組計時決賽)	
	游杰勳(埔工)	賴柏涵(埔工)	楊子昂(埔工)
高男400M自由式	紀錄：		
64. 賴柏涵(埔工)	決賽：21日 14:50	(本項共 3人報名，分 1組計時決賽)	
	楊子昂(埔工)	陳梵宇(埔工)	
高男100M仰式	紀錄：	本縣：1:03.82	大會：1:09.53
1. 賴柏涵(埔工)	決賽：21日 08:00	(本項共 2人報名，分 1組計時決賽)	
	楊子昂(埔工)		
高男50M蛙式	紀錄：		
55. 侯安遠(中興)	決賽：21日 14:05	(本項共 3人報名，分 1組計時決賽)	
	吳冠錡(埔工)	林必安(三高)	
高男100M蛙式	紀錄：	本縣：1:17.42	大會：1:32.55
11. 林易成(竹高)	決賽：21日 09:05	(本項共 4人報名，分 1組計時決賽)	
	張佑融(竹高)	侯安遠(中興)	吳冠錡(埔工)
高男200M蛙式	紀錄：		
26. 張佑融(竹高)	決賽：21日 10:30	(本項共 3人報名，分 1組計時決賽)	
	侯安遠(中興)	吳冠錡(埔工)	
高男50M蝶式	紀錄：		
59. 程雍舜(埔工)	決賽：21日 14:25	(本項共 3人報名，分 1組計時決賽)	
	黃昶學(埔工)	楊立得(埔工)	
高男100M蝶式	紀錄：	本縣：1:02.97	大會：1:03.44
16. 林易成(竹高)	決賽：21日 09:40	(本項共 3人報名，分 1組計時決賽)	
	陳梵宇(埔工)	楊立得(埔工)	
高男200M蝶式	紀錄：	本縣：2:15.60	大會：2:22.10
32. 簡振宇(旭高)	決賽：21日 11:00	(本項共 3人報名，分 1組計時決賽)	
	陳梵宇(埔工)	楊立得(埔工)	

## 高女組游泳比賽名單

高女50M自由式  
48. 游佩茹(同德) 紀錄： 決賽：21日 13:30 (本項共 4人報名，分 1組計時決賽)  
卓欣妤(竹高) 本縣：32.60 大會：35.96  
莊阜穎(仁農) 賴佳瑩(埔工)

高女50M蛙式  
54. 游佩茹(同德) 紀錄： 決賽：21日 14:00 (本項共 2人報名，分 1組計時決賽)  
賴佳瑩(埔工)

## 國男組游泳比賽名單

<p><b>國男50M自由式</b></p> <p>49. 林冠廷(中興) 莊厚承(大成) 陳子笙(南崗)</p>	<p>紀錄： 決賽：21日 13:35</p> <p>余定祐(竹山) 蕭兆辰(延和) 劉政毅(南崗)</p>	<p>本縣：26.80 (本項共 15人報名，分 2組計時決賽)</p> <p>黃偉珉(竹山) 劉宇寰(南投) 張詠翔(均頭)</p>	<p>大會：28.04</p> <p>林昀叡(竹山) 陳旻享(埔里) 陳世熹(均頭)</p> <p>曾瑞琪(竹山) 趙庭誼(瑞峰) 馬天仁(均頭)</p>
<p><b>國男100M自由式</b></p> <p>7. 陳邦傑(竹山) 林沅皜(埔里)</p>	<p>紀錄： 決賽：21日 08:30</p> <p>莊厚承(大成) 陳旻享(埔里)</p>	<p>本縣：1:00.19 (本項共 10人報名，分 2組計時決賽)</p> <p>蕭兆辰(延和) 陳子笙(南崗)</p>	<p>大會：1:04.72</p> <p>蕭恩平(南投) 劉政毅(南崗)</p> <p>林昱翔(埔里) 鄭仲巖(水里)</p>
<p><b>國男200M自由式</b></p> <p>23. 莊厚承(大成) 鄭乃維(水里)</p>	<p>紀錄： 決賽：21日 10:15</p> <p>洪家宏(草屯)</p>	<p>本縣：1:57.47 (本項共 6人報名，分 1組計時決賽)</p> <p>林昱翔(埔里)</p>	<p>大會：2:34.37</p> <p>林沅皜(埔里)</p> <p>陳子笙(南崗)</p>
<p><b>國男400M自由式</b></p> <p>34. 林昱翔(埔里)</p>	<p>紀錄： 決賽：21日 11:10</p> <p>林沅皜(埔里)</p>	<p>(本項共 2人報名，分 1組計時決賽)</p>	
<p><b>國男50M仰式</b></p> <p>43. 陳邦傑(竹山)</p>	<p>紀錄： 決賽：21日 11:55</p> <p>許劭銘(延和)</p>	<p>本縣：31.18 (本項共 4人報名，分 1組計時決賽)</p> <p>陳旻享(埔里)</p>	<p>大會：31.18</p> <p>莊正頌(均頭)</p>
<p><b>國男100M仰式</b></p> <p>2. 黃昱瑋(竹山) 簡振原(南崗)</p>	<p>紀錄： 決賽：21日 08:05</p> <p>陳邦傑(竹山) 鄭仲巖(水里)</p>	<p>本縣：1:06.18 (本項共 7人報名，分 1組計時決賽)</p> <p>許劭銘(延和)</p>	<p>大會：1:09.53</p> <p>林楷倫(延和)</p> <p>楊子承(埔里)</p>
<p><b>國男200M仰式</b></p> <p>20. 黃昱瑋(竹山)</p>	<p>紀錄： 決賽：21日 10:00</p> <p>王紹宇(埔里)</p>	<p>(本項共 4人報名，分 1組計時決賽)</p> <p>林家豐(埔里)</p>	<p>蔡東潤(埔里)</p>
<p><b>國男50M蛙式</b></p> <p>56. 林冠廷(中興) 林楷倫(延和)</p>	<p>紀錄： 決賽：21日 14:10</p> <p>余定祐(竹山) 陳柏愷(埔里)</p>	<p>本縣：35.39 (本項共 9人報名，分 2組計時決賽)</p> <p>侯又霖(草屯) 陳昱夫(均頭)</p>	<p>大會：36.84</p> <p>卓昱丞(延和) 李鎧丞(均頭)</p> <p>薛又愷(延和)</p>
<p><b>國男100M蛙式</b></p> <p>12. 余定祐(竹山) 薛又愷(延和)</p>	<p>紀錄： 決賽：21日 09:10</p> <p>曾瑞琪(竹山) 楊子承(埔里)</p>	<p>本縣：1:18.44 (本項共 9人報名，分 2組計時決賽)</p> <p>侯又霖(草屯) 陳柏愷(埔里)</p>	<p>大會：1:25.06</p> <p>卓昱丞(延和) 游詠(南崗)</p> <p>蕭恩平(南投)</p>
<p><b>國男200M蛙式</b></p> <p>30. 曾瑞琪(竹山)</p>	<p>紀錄： 決賽：21日 10:50</p> <p>卓昱丞(延和)</p>	<p>(本項共 5人報名，分 1組計時決賽)</p> <p>洪家宏(草屯)</p>	<p>楊子承(埔里)</p> <p>陳柏愷(埔里)</p>
<p><b>國男50M蝶式</b></p> <p>60. 林冠廷(中興)</p>	<p>紀錄： 決賽：21日 14:30</p> <p>黃偉珉(竹山)</p>	<p>本縣：27.71 (本項共 5人報名，分 1組計時決賽)</p> <p>林昀叡(竹山)</p>	<p>大會：30.09</p> <p>侯又霖(草屯)</p> <p>劉宇寰(南投)</p>
<p><b>國男100M蝶式</b></p> <p>17. 林昀叡(竹山)</p>	<p>紀錄： 決賽：21日 09:45</p> <p>劉宇寰(南投)</p>	<p>本縣：1:03.19 (本項共 4人報名，分 1組計時決賽)</p> <p>簡振原(南崗)</p>	<p>大會：1:07.72</p> <p>鄭仲巖(水里)</p>
<p><b>國男200M蝶式</b></p> <p>33. 洪家宏(草屯)</p>	<p>紀錄： 決賽：21日 11:05</p> <p>簡振原(南崗)</p>	<p>(本項共 3人報名，分 1組計時決賽)</p> <p>鄭乃維(水里)</p>	
<p><b>國男200M混合四式</b></p> <p>25. 黃偉珉(竹山)</p>	<p>紀錄： 決賽：21日 10:25</p> <p>蕭恩平(南投)</p>	<p>本縣：2:25.53 (本項共 3人報名，分 1組計時決賽)</p> <p>鄭乃維(水里)</p>	<p>大會：2:30.53</p>
<p><b>國男4X100M自由接力</b></p> <p>36. 竹山國中 延和國中 埔里國中 南崗國中</p>	<p>紀錄： 決賽：21日 11:20</p> <p>余定祐 卓昱丞 楊子承 陳子笙</p>	<p>(本項共 4隊報名，分 1組計時決賽)</p> <p>黃偉珉 蕭兆辰 林昱翔 游詠</p>	<p>黃昱瑋 許劭銘 林沅皜 劉政毅</p> <p>林昀叡 薛又愷 陳柏愷 簡振原</p> <p>曾瑞琪 林楷倫</p> <p>陳邦傑</p>

# 國男組游泳比賽名單

國男4X100M混合四式接力紀錄：

38. 決賽：21日 11:30 (本項共 5隊報名，分 1組計時決賽)

竹山國中	黃昱瑋	余定祐	黃偉珉	林昀叡	曾瑞琪	陳邦傑
延和國中	蕭兆辰	許劭銘	薛又愷	林楷倫	卓昱丞	
南崗國中	游詠	劉政毅	陳子笙	簡振原		
均頭國中	陳昱夫	張詠翔	莊正頌	陳世熹		
埔里國中	楊子承	林昱翔	林沅晴	陳柏愷		

## 國女組游泳比賽名單

國女50M自由式	紀錄：	本縣：32.50	大會：32.50
50. 林佳穎(竹山) 陳盈芳(南崗)	決賽：21日 13:40 姚亮琦(竹山) 曾怡瑄(南崗)	(本項共 9人報名，分 2組計時決賽) 劉家綺(南投) 黃郁涵(南崗)	陳妍仔(延和) 吳佳蓉(集集) 丁郁庭(南崗)
國女100M自由式	紀錄：	本縣：1:13.19	大會：1:13.19
8. 林佳穎(竹山) 黃郁涵(南崗)	決賽：21日 08:40 韓采妤(南投) 白靖庭(營北)	(本項共 7人報名，分 1組計時決賽) 林佩蓉(南投)	陳盈芳(南崗) 曾怡瑄(南崗)
國女200M自由式	紀錄：		
24. 林佩蓉(南投)	決賽：21日 10:20 陳盈芳(南崗)	(本項共 3人報名，分 1組計時決賽) 白靖庭(營北)	
國女50M仰式	紀錄：	本縣：37.69	大會：37.69
44. 余懿芬(竹山)	決賽：21日 13:00 侯又嘉(草屯)	(本項共 5人報名，分 1組計時決賽) 韓采妤(南投)	吳佳蓉(集集) 余姿儀(埔里)
國女100M仰式	紀錄：	本縣：1:18.82	
3. 林佳穎(竹山)	決賽：21日 08:10 余姿儀(埔里)	(本項共 2人報名，分 1組計時決賽)	
國女200M仰式	紀錄：		
21. 余姿儀(埔里)	決賽：21日 10:05 許文心(營北)	(本項共 2人報名，分 1組計時決賽)	
國女50M蛙式	紀錄：	本縣：40.60	大會：44.13
53. 黃品瑄(竹山) 陳采君(營北)	決賽：21日 13:55 薛雅之(延和) 林姿妘(延和)	(本項共 7人報名，分 1組計時決賽) 劉家綺(南投)	林科涵(延和) 許嘉恬(集集)
國女100M蛙式	紀錄：	本縣：1:33.78	大會：1:39.84
13. 黃品瑄(竹山) 簡欣如(南崗)	決賽：21日 09:20 余懿芬(竹山)	(本項共 6人報名，分 1組計時決賽) 韓采妤(南投)	劉家綺(南投) 林科涵(延和)
國女200M蛙式	紀錄：		
31. 林佩蓉(南投)	決賽：21日 10:55 簡欣如(南崗)	(本項共 4人報名，分 1組計時決賽) 白靖庭(營北)	陳采君(營北)
國女50M蝶式	紀錄：	本縣：35.81	大會：37.18
61. 余懿芬(竹山) 陳采君(營北)	決賽：21日 14:35 姚亮琦(竹山)	(本項共 6人報名，分 1組計時決賽) 侯又嘉(草屯)	薛雅之(延和) 程香涵(埔里)
國女100M蝶式	紀錄：	本縣：1:32.62	大會：1:34.03
18. 姚亮琦(竹山)	決賽：21日 09:50 侯又嘉(草屯)	(本項共 4人報名，分 1組計時決賽) 程香涵(埔里)	丁郁庭(南崗)
國女200M混合四式	紀錄：		
27. 程香涵(埔里)	決賽：21日 10:35 丁郁庭(南崗)	(本項共 2人報名，分 1組計時決賽)	
國女4X100M自由接力	紀錄：		
35. 竹山國中 延和國中 南崗國中	黃品瑄 薛雅之 陳盈芳	林佳穎 林科涵 曾怡瑄	余懿芬 陳妍仔 黃郁涵
			姚亮琦 林姿妘 丁郁庭
國女4X100M混合四式接力	紀錄：		
37. 竹山國中 延和國中 南崗國中	黃品瑄 薛雅之 曾怡瑄	林佳穎 林科涵 黃郁涵	余懿芬 陳妍仔 陳盈芳
			姚亮琦 林姿妘 丁郁庭

## 小男組游泳比賽名單

<b>小男50M自由式</b>		紀錄：	本縣：29.47	大會：39.10		
51. 決賽：21日 13:45	(本項共 29人報名，分 4組計時決賽)					
林宏觀(竹山)	許璧顯(竹山)	鄭鈞華(竹山)	林韋廷(竹山)	張愷宸(永昌)		
蔡曜鴻(秀林)	盧柏達(秀林)	蔣廣晴(埔里)	林彥至(埔里)	張書蕎(埔里)		
陳建志(埔里)	嚴晴揚(敦和)	曾冠景(敦和)	劉承濬(集集)	石博維(集集)		
謝昆晉(秀林)	林冠佑(過溪)	林詠暉(過溪)	陳柏祐(普台)	余順富(普台)		
蔡秉宏(普台)	林楷城(普台)	許書瑋(均頭)	許閱棋(均頭)	林庭暉(平和)		
陳江森(平和)	曾承煬(平和)	傅泓語(平和)	黃亮維(平和)			
<b>小男100M自由式</b>		紀錄：	本縣：1:07.37	大會：1:30.22		
9. 決賽：21日 08:45	(本項共 16人報名，分 2組計時決賽)					
張瑋成(雲林)	卓昱安(竹山)	鄭鈞華(竹山)	林韋廷(竹山)	林律辰(竹山)		
陳品學(新豐)	張愷宸(永昌)	蔣廣晴(埔里)	蔡宗穎(埔里)	張書蕎(埔里)		
陳俊安(埔里)	石博維(集集)	林冠佑(過溪)	蔡秉宏(普台)	劉世勳(平和)		
黃亮穎(平和)						
<b>小男50M仰式</b>		紀錄：	本縣：35.37	大會：38.88		
45. 決賽：21日 13:05	(本項共 16人報名，分 2組計時決賽)					
方至浩(埔里)	許璧顯(竹山)	鄭鈞華(竹山)	張志祥(竹山)	林晉宇(竹山)		
王浩亘(光華)	陳品學(新豐)	高皓軒(康壽)	黃凱崙(秀林)	蔡宗穎(埔里)		
戴永峰(埔里)	李霈為(埔里)	吳有盛(秀林)	余順富(普台)	劉世勳(平和)		
黃亮穎(平和)						
<b>小男100M仰式</b>		紀錄：	本縣：1:18.56	大會：1:32.10		
4. 決賽：21日 08:15	(本項共 8人報名，分 1組計時決賽)					
鄭獻文(埔里)	林晉宇(竹山)	曾俊瑋(前山)	高皓軒(康壽)	林冠宇(竹山)		
戴永峰(埔里)	李霈為(埔里)	黃品豪(埔里)				
<b>小男50M蛙式</b>		紀錄：	本縣：35.60	大會：40.53		
57. 決賽：21日 14:15	(本項共 20人報名，分 3組計時決賽)					
薛人愷(竹山)	張志祥(竹山)	李承翰(竹山)	林律辰(竹山)	曾俊瑋(前山)		
王浩亘(光華)	陳品學(新豐)	高皓軒(康壽)	蔡曜鴻(秀林)	黃凱崙(秀林)		
林彥至(埔里)	洪奕(埔里)	黃品豪(埔里)	廖冠宇(普台)	劉世勳(平和)		
林庭暉(平和)	陳江森(平和)	曾承煬(平和)	傅泓語(平和)	黃亮維(平和)		
<b>小男100M蛙式</b>		紀錄：	本縣：1:22.29	大會：1:25.90		
14. 決賽：21日 09:25	(本項共 17人報名，分 3組計時決賽)					
張瑋成(雲林)	薛人愷(竹山)	張志祥(竹山)	李承翰(竹山)	林律辰(竹山)		
曾俊瑋(前山)	王浩亘(光華)	張書蕎(埔里)	洪奕(埔里)	黃品豪(埔里)		
廖冠宇(普台)	黃亮穎(平和)	林庭暉(平和)	陳江森(平和)	曾承煬(平和)		
傅泓語(平和)	黃亮維(平和)					
<b>小男50M蝶式</b>		紀錄：	本縣：32.50	大會：35.38		
62. 決賽：21日 14:40	(本項共 12人報名，分 2組計時決賽)					
張瑋成(雲林)	方至浩(埔里)	鄭獻文(埔里)	許德宣(埔里)	薛人愷(竹山)		
林宏觀(竹山)	卓昱安(竹山)	林冠宇(竹山)	林彥至(埔里)	嚴晴揚(敦和)		
曾冠景(敦和)	林楷城(普台)					
<b>小男100M蝶式</b>		紀錄：	本縣：1:19.14			
19. 決賽：21日 09:55	(本項共 5人報名，分 1組計時決賽)					
鄭獻文(埔里)	卓昱安(竹山)	林晉宇(竹山)	戴永峰(埔里)	洪奕(埔里)		
<b>小男200M混合四式</b>		紀錄：	本縣：2:43.71	大會：2:49.34		
28. 決賽：21日 10:40	(本項共 3人報名，分 1組計時決賽)					
林冠宇(竹山)	蔣廣晴(埔里)	蔡宗穎(埔里)				
<b>小男4X50M自由接力</b>		紀錄：	本縣：2:15.72	大會：2:17.69		
39. 決賽：21日 11:35	(本項共 5隊報名，分 1組計時決賽)					
竹山國小	薛人愷	林宏觀	卓昱安	鄭鈞華	張志祥	林冠宇
平和國小	黃亮穎	林庭暉	陳江森	曾承煬	傅泓語	黃亮維
秀林國小	蔡曜鴻	黃凱崙	盧柏達	謝昆晉		
埔里國小	戴永峰	蔣廣晴	林彥至	蔡宗穎		
普台國小	余順富	蔡秉宏	廖冠宇	林楷城		

## 小男組游泳比賽名單

小男4X50M混合四式接力 紀錄：

41. 決賽：21日 11:45 (本項共 5隊報名，分 1組計時決賽)

竹山國小	林宏勸	薛人愷	卓昱安	鄭鈞華	張志祥	林冠宇
平和國小	劉世勳	黃亮穎	林庭暉	陳江森	曾承煬	傅泓語
秀林國小	蔡曜鴻	黃凱崙	盧柏達	吳有盛		
埔里國小	蔣廣暘	林彥至	蔡宗穎			
普台國小	余順富	蔡秉宏	廖冠宇	林楷城		



## 小女組游泳比賽名單

<p>小女50M自由式 52. 決賽：21日 13:50</p> <p>林佳穎(竹山) 李家家(埔里) 林詠新(過溪) 林欣如(雲林)</p>	<p>紀錄： 劉席禎(竹山) 黃淨方(埔里) 林詠晴(過溪) 張瑀喬(雲林)</p>	<p>本縣：32.11 (本項共 19人報名，分 3組計時決賽)</p> <p>林若馨(竹山) 石鈞安(集集) 陳殊鏘(普台) 薛影波(均頭)</p>	<p>大會：33.41 吳佳恩(竹山) 戴喬旻(集集) 徐宜潔(普台) 蔡弘欣(均頭)</p> <p>黃子蒞(埔里) 林詠嫻(過溪) 陳靖(普台)</p>
<p>小女100M自由式 10. 決賽：21日 08:55</p> <p>林羽宸(竹山) 李家家(埔里) 林詠新(過溪)</p>	<p>紀錄： 陳相廷(竹山) 李家萱(埔里) 林詠晴(過溪)</p>	<p>本縣：1:10.78 (本項共 15人報名，分 2組計時決賽)</p> <p>李宜謙(竹山) 戴喬旻(集集) 藍萱庭(普台)</p>	<p>大會：1:16.13 楊細婷(竹山) 林詠涵(過溪) 周亞頤(普台)</p> <p>黃子蒞(埔里) 林詠嫻(過溪) 游書涵(普台)</p>
<p>小女50M仰式 46. 決賽：21日 13:15</p> <p>林佳穎(竹山) 李家萱(埔里) 張瑀喬(雲林)</p>	<p>紀錄： 劉席禎(竹山) 黃淨方(埔里)</p>	<p>本縣：35.94 (本項共 11人報名，分 2組計時決賽)</p> <p>林承靜(竹山) 陳殊鏘(普台)</p>	<p>大會：41.75 沈子郁(光華) 呂品儀(普台)</p> <p>黃子蒞(埔里) 林欣如(雲林)</p>
<p>小女100M仰式 5. 決賽：21日 08:20</p> <p>林佳穎(竹山) 游書涵(普台)</p>	<p>紀錄： 劉席禎(竹山)</p>	<p>本縣：1:23.88 (本項共 6人報名，分 1組計時決賽)</p> <p>沈子郁(光華)</p>	<p>大會：1:35.66 李家萱(埔里) 呂品儀(普台)</p>
<p>小女50M蛙式 58. 決賽：21日 14:20</p> <p>王明嫻(和平) 林若馨(竹山)</p>	<p>紀錄： 王明鑠(和平) 李家家(埔里)</p>	<p>本縣：41.78 (本項共 9人報名，分 2組計時決賽)</p> <p>王麗雯(竹山) 李奕璇(普台)</p>	<p>大會：46.66 林芃萱(竹山) 徐宜潔(普台)</p> <p>林羽宸(竹山)</p>
<p>小女100M蛙式 15. 決賽：21日 09:35</p> <p>王明嫻(和平) 陳相廷(竹山)</p>	<p>紀錄： 王明鑠(和平) 林詠涵(過溪)</p>	<p>本縣：1:35.16 (本項共 10人報名，分 2組計時決賽)</p> <p>王麗雯(竹山) 林詠嫻(過溪)</p>	<p>大會：1:43.09 林芃萱(竹山) 蕭詩薇(過溪)</p> <p>林羽宸(竹山) 林詠晴(過溪)</p>
<p>小女50M蝶式 63. 決賽：21日 14:45</p> <p>林承靜(竹山)</p>	<p>紀錄： 林詠涵(過溪)</p>	<p>本縣：33.93 (本項共 4人報名，分 1組計時決賽)</p> <p>藍萱庭(普台)</p>	<p>大會：37.91 周亞頤(普台)</p>
<p>小女200M混合四式 29. 決賽：21日 10:45</p> <p>林承靜(竹山)</p>	<p>紀錄： 沈子郁(光華)</p>	<p>本縣：2:56.23 (本項共 2人報名，分 1組計時決賽)</p>	<p>大會：3:42.06</p>
<p>小女4X50M自由接力 40. 決賽：21日 11:40</p> <p>竹山國小 埔里國小 普台國小</p>	<p>紀錄： 林佳穎 黃子蒞 藍萱庭</p>	<p>本縣：2:21.28 (本項共 3隊報名，分 1組計時決賽)</p> <p>劉席禎 李家萱 陳殊鏘</p>	<p>大會：2:34.53 王麗雯 李家萱 周亞頤</p> <p>林承靜 黃淨方 游書涵</p> <p>林芃萱 林羽宸</p>
<p>小女4X50M混合四式接力 42. 決賽：21日 11:50</p> <p>竹山國小 埔里國小 普台國小</p>	<p>紀錄： 王麗雯 黃淨方 藍萱庭</p>	<p>本縣： (本項共 3隊報名，分 1組計時決賽)</p> <p>林佳穎 黃子蒞 陳殊鏘</p>	<p>大會： 劉席禎 李家萱 李奕璇</p> <p>林承靜 李家萱 周亞頤</p> <p>林芃萱 林羽宸 游書涵</p>

## 南投縣102年中小學聯合體育競賽游泳賽程表

時間：102年1月22日星期二

檢錄開始08:15

比賽開始08:30

地點：縣立三和游泳池

項次	組數	人數	組別	項目		組數	人數	項次
								男
1	1	2	國小組	200M混合四式	MEDLEY 200m	1	3	2
3	1	2	國中組	200M混合四式	MEDLEY 200m	1	3	4
5	3	19	國小組	50M自由式	FREESTYLE 50m	4	29	6
7	2	9	國中組	50M自由式	FREESTYLE 50m	2	15	8
9	1	4	高中組	50M自由式	FREESTYLE 50m	1	7	10
11	2	11	國小組	50M仰式	BACKSTROKE 50m	2	16	12
13	1	5	國中組	50M仰式	BACKSTROKE 50m	1	4	14
			高中組	50M仰式	BACKSTROKE 50m	1	2	15
16	1	2	國中組	200M仰式	BACKSTROKE 200m	1	3	17
18	1	9	國小組	50M蛙式	BREASTSTROKE 50m	3	20	19
20	1	7	國中組	50M蛙式	BREASTSTROKE 50m	2	9	21
22	1	2	高中組	50M蛙式	BREASTSTROKE 50m	1	3	23
24	1	4	國中組	200M蛙式	BREASTSTROKE 200m	1	5	25
			高中組	200M蛙式	BREASTSTROKE 200m	1	3	26
27	1	4	國小組	50M蝶式	BUTTERFLY 50m	2	12	28
29	1	6	國中組	50M蝶式	BUTTERFLY 50m	1	5	30
31	1	2	高中組	50M蝶式	BUTTERFLY 50m	1	5	32
			國中組	200M蝶式	BUTTERFLY 200m	1	3	33
			高中組	200M蝶式	BUTTERFLY 200m	1	3	34
35	2	15	國小組	100M自由式	FREESTYLE 100m	2	16	36
37	1	7	國中組	100M自由式	FREESTYLE 100m	2	10	38
			高中組	100M自由式	FREESTYLE 100m	1	6	40
41	1	3	國小組	4X50M自由式	FREESTYLE RELAYS	1	5	42
43	1	3	國中組	4X100M自由式	FREESTYLE RELAYS	1	4	44
45	1	6	國小組	100M仰式	BACKSTROKE 100m	1	8	46
47	1	2	國中組	100M仰式	BACKSTROKE 100m	1	7	48
49	1	2	高中組	100M仰式	BACKSTROKE 100m	1	3	50
			國中組	400M自由式	FREESTYLE 400m	1	2	51
			高中組	400M自由式	FREESTYLE 400m	1	3	52

## 南投縣102年中小學聯合體育競賽游泳賽程表

時間：102年1月22日星期二

檢錄開始08:15

比賽開始08:30

地點：縣立三和游泳池

項次	組數	人數	組別	項目		組數	人數	項次
								男
53	2	10	國小組	100M蛙式	BREASTSTROKE 100m	3	17	54
55	1	6	國中組	100M蛙式	BREASTSTROKE 100m	2	9	56
57	1	2	高中組	100M蛙式	BREASTSTROKE 100m	1	4	58
			國小組	100M蝶式	BUTTERFLY 100m	1	5	59
60	1	4	國中組	100M蝶式	BUTTERFLY 100m	1	4	61
			高中組	100M蝶式	BUTTERFLY 100m	1	3	62
63	1	3	國中組	200M自由式	FREESTYLE 200m	1	6	64
			高中組	200M自由式	FREESTYLE 200m	1	4	65
66	1	3	國小組		MEDLEY RELAYS	1	5	67
68	1	3	國中組		MEDLEY RELAYS	1	5	69

灰色代表合併比賽

共計69項次

## 高中組各類比賽隊職員名單

### 中興高中

**高男桌球** 領隊：王延煌 指導：王嘉毅 助理指導：張宗堯  
 張勝勛 唐崧 唐加和 蔡承佑 簡啟富 胡煒軒 張嘉瀚 張家榕  
**高男柔道** 領隊：王延煌 指導：李書明 助理指導：許立群  
 曹凱傑 松祚均 呂家輝 馬俊逸 李峻瑋 張方瑜 全崇邦 楊宗育 田瑋平 陳鼎翰 全聖泉  
 田仁杰 李崇宇 廖國翔 鄭文棋  
**高女桌球**  
 李佩紘 廖采薇 洪姿郁 黃珮瑄 邱詠絮  
**高女柔道** 領隊：王延煌 指導：李書明 助理指導：劉蕙君  
 謝宜樺

### 五育高中部

**高男桌球**  
 孫志中 黃智遠 張凱傑  
**高男羽球**  
 黃順益 林逸賢 董瀚宇 曾柏祥 林澤志 林泓毅  
**高男跆拳道**  
 游日閔 李博丞  
**高女跆拳道**  
 林育辰

### 仁愛高農

**高男跆拳道**  
 張國駿

### 水里商工

**高男跆拳道** 領隊：劉丙燈 指導：吳政穎  
 黃盟凱

### 同德家商

**高男桌球** 指導：張燕鵲  
 林承孝  
**高女柔道** 指導：林見成  
 吳佳玫

### 旭光高中部

**高男桌球** 領隊：吳明順 指導：陳英田  
 王榕壕 吳天仁 邱啟涵 張哲培 陳建儒 洪聖軒 邱廉証  
**高男羽球** 領隊：簡靜儀 指導：陳江燦  
 黃信融 劉羽恒 李承翰 陳泓誠 薛凱育  
**高男射箭** 領隊：吳明順 指導：宇炫明  
 味宇杰 幸岳嶸 古孟勳 劉家瑋 黃偉傑 盧仕弦 李冠華 許耀隆 簡渝祐 孔亞凡 蔡進順  
**高女網球** 領隊：簡靜娟 指導：簡子皓  
 蕭英宜 林品欣 邱晴 林品儀 簡鳳玲 洪薪茹 蔡蕾霓  
**高女桌球** 領隊：吳明順 指導：林佳慧  
 林怡萱 高巧庭 陳珮寧 林淑華 陳佳玉 陳彤  
**高女射箭** 領隊：吳明順 指導：陳文靜  
 林慈恩 李育儒 全紫瑩 賴鈺棋 謝貴羽 陳俞靜  
**高男甲空手道** 領隊：吳明順 指導：曾慧仙  
 彭品捷 梁煒杰 梁賢程 鍾銘竹 簡佑庭 賴俊佑 吳昭杰 吳有宏 劉嘉哲 黃宸緯  
**高女甲空手道** 領隊：王建鈞 指導：曾慧仙  
 徐千卉 辜蕙惠 高湘琳 高玉凡 許瑋寧 彭怡嘉 辜翠萍 谷筱霜 郭宥慈 陳美瑜 蔡庭萱  
 劉詩優 谷好雙 石月忻

### 竹山高中

**高男網球** 領隊：巫春貴 指導：張曉真 助理指導：林呈達  
 許之青 林瑋傑 吳承祐 紀亮維 林岳得  
**高男桌球** 領隊：巫春貴 指導：歐文性  
 賴昱儒 劉明哲 吳建勳 曾昇元 陳立諺 林國衛 陳昱凱 黃宥豪  
**高男羽球** 領隊：巫春貴 指導：楊家豪 助理指導：蘇琮筆

## 高中組各類比賽隊職員名單

陳駿烽	張修璋	姜欣呈	黃建皓	潘嘉堯	萬名富	潘哲豪	楊士緯	曾仕杰
高女網球	領隊：林麗容				助理指導：林呈達			
張芮瑜	陳可盈	簡詩汶	賴珈穎	王麗雅	楊敏鈺	邱焯雯	楊玉惠	
高女桌球	領隊：巫春貴		指導：歐文性					
黃文雅	吳庭瑜	林函靜						
高女羽球	領隊：巫春貴		指導：楊家豪		助理指導：蘇琮筆			
林羿汝	莊喻閔	劉軒彤	劉軒彤					
<b>南投高中</b>								
高男網球	領隊：黃國軒		指導：簡敬倫		助理指導：林良俊			
李世淳	洪炫韋	邱郁然	陳奕維	全聖恩	潘識傑	劉能吉	吳宥諄	林慶桓
高男柔道	領隊：黃國軒		指導：張葦麟		助理指導：楊種發			
許群藝	陳宇辰	石坤儒	陳冠霖	葉韋鈞	李松逸	劉仕偉	楊宗穎	全正仁 朱冠瑀 尹禮鋒
莊旻哲								
<b>埔里高工</b>								
高男桌球	領隊：周國生		指導：梁美鈴					
李毓	吳晉維	陳翰昱	林昱嘉					
高男跆拳道	領隊：周國生		指導：王怡文		助理指導：葉建宏			
高敏燁	王俊淇	徐振均	黃得勝	林少尹				
高男射箭	領隊：周國生		指導：樞憲偉		助理指導：黃建源 張嘉倫			
林名賢	陳品兆	許鑫全	黃錫彬	王韶曦	劉明哲	蔡正宗	林冠霖	
高女桌球	領隊：周國生		指導：梁美鈴					
邱柔爾								
高女跆拳道	領隊：周國生		指導：王怡文		助理指導：葉建宏			
劉佳佳								
高女射箭	領隊：周國生		指導：樞憲偉		助理指導：黃建源 張嘉倫			
廖信琇	黃詩涵							
<b>草屯商工</b>								
高男跆拳道	領隊：黃維賢		指導：楊唐源					
楊宗燁	元思悍	金宏平	林亮呈	鄭皓予				
高男木球	領隊：黃維賢		指導：黃雅杏		助理指導：簡榮基			
謝承翰	汪明耀	沈柏辰	蔡孟修	林韋呈	張子庠	高建成		
高女跆拳道	領隊：吳聲侑		指導：楊淑惠					
黃如焄	陳美樺	廖婕琳						
高女木球			指導：黃雅杏					
易品均	游惠晴							
<b>普台高中</b>								
高男網球	領隊：林秋惠							
林尚謙	林瑞德	陳嘉葳	李冠融					
<b>暨大附中</b>								
高男桌球	領隊：陳啟東		指導：李世煌					
李謙								

## 國中組各類比賽隊職員名單

### 三光國中

國女跆拳道 領隊：吳結利 指導：謝再智 助理指導：曾安慈  
孫楚媛

### 大成國中

國男射箭 領隊：蔡秋玲 指導：蘇揚智 助理指導：江俊達  
黃玟閔 林威瑜 陳威志 黃晉盈 潘旭昇 劉宗霖 郭彭安

國男柔道 領隊：蔡秋玲 指導：劉又仁  
王政凱 廖政賢

國女羽球 領隊：蔡秋玲 指導：黃明源  
王潔渝

國女跆拳道  
官芷薇 黎梓涵

國女射箭 領隊：蔡秋玲 指導：江俊達 助理指導：黃明源  
蕭珮齡 何宜真 李欣慈 藍芷好 鍾欣怡 陳采楓

### 中寮國中

國男跆拳道 領隊：黃淑娟  
吳家銘 劉至庭

國女跆拳道 領隊：張淑娟  
江易真 張珮筠

### 中興國中

國男網球 領隊：李枝桃 指導：蘇鴻賓  
徐柏翰 洪振晏 楊旻騏 蕭妙賢 周柏儒 黃信達

國男桌球 領隊：李枝桃  
蘇洵維 沈國璋 張宏翊 楊心豪

國男羽球 領隊：李枝桃  
楊甯丞 廖冠竹 林洺宏 黃信翰 林峻豪 陳志勇

國男跆拳道  
雷明叡 張祐誠 許晉維

國女網球 領隊：李枝桃 指導：蘇鴻賓  
宇冠綦 張侑真 蔡玟姍 李婉瑀 黃昭英

國女桌球 領隊：李枝桃  
張侑真

國女羽球 領隊：李枝桃  
陳佩琪 謝佳旻 曾靖婷 楊喻勻 石晏妮

國女跆拳道  
劉佳真

### 日新國中

國男網球 洪崇閔 莊政武 吳宗翰 林楷荃 黃至軒 顧智明 林昶榮 張竣凱

國男桌球 林柏任 李博凱 呂昇隆 陳柏諭 謝仁智 洪琮荏 謝政洋 游豐丞

國男跆拳道  
楊祥偉

國女網球 黃鈺珊 李佳靜 劉晏好 蕭心瑀 洪嘉蓉 林浥萁

### 水里國中

國男軟式網球 領隊：陳啟濃 指導：游東卿 助理指導：許雅姿  
張宣信 黃博斌 莊博皓 李泓毅

國女軟式網球 領隊：陳啟濃 指導：許雅姿 助理指導：游東卿  
陳有瑄 許心蘋 陳可馨 徐日恩 林家榆 葉家淇

### 北山國中

國男羽球 指導：陳文凱  
任奕超 林益民 林昱翔 陳泓諭 嚴廷恩 吳睿剛 彭國修 盧焯庭 劉仁傑

國女羽球

## 國中組各類比賽隊職員名單

王鈺雯 蔡雅雯

### 北梅國中

國男柔道 領隊：吳毓真 指導：曾伯郎 助理指導：賴佳麟  
 高凱成 王柏智 劉育新 王柏勝 阮家傳 梅又仁 劉緯傑 王俊凱 劉嘉旗 劉資駿 高凱軒  
 袁平 劉育政 林躍軒

### 民和國中

國男跆拳道 領隊：李志慶 指導：吳聰哲 助理指導：周慧星  
 全吉祥 瑪奎爾 金宏恩  
 國女跆拳道 領隊：李志慶 指導：吳聰哲 助理指導：周慧星  
 司偉凡 法麗思 米凱如 谷好軒

### 名間國中

國男網球 領隊：林紹湖 指導：曾增舜 助理指導：李志訓  
 陳梓威 黃漢恩  
 國男跆拳道 領隊：林紹湖 指導：李志訓 助理指導：劉曉燕  
 顏孟昶 朱育成 黃正杰  
 國女跆拳道 領隊：林紹湖 指導：李志訓 助理指導：劉曉燕  
 張芋萱

### 旭光國中部

國男網球 領隊：吳明順 指導：簡子皓  
 湯豪 廖昀榮 盧俊智 巫奇榮  
 國男桌球 領隊：吳明順 指導：林佳慧 陳英田  
 林秉陽 林育朋 邱啟閔 李育綸 彭咸融 王韋傑 楊晟右 謝秉格  
 國男羽球 領隊：簡靜娟 指導：洪芳菁  
 林凡 郭旻軒 曾昱仁 劉柏維 何競軒 邱彥廷  
 國女網球 領隊：吳明順 指導：簡子皓  
 林雨賢 林靚華 李芷萱 徐晨芯 李郁瑀  
 國女桌球 領隊：吳明順  
 廖思如 劉玟彤 徐涵潔 李皇誼 廖婕妤 莊玟婷 梁雅妮 溫子媛  
 國女羽球 領隊：林淑敏 指導：洪芳菁  
 黃冠慈 洪子芸 莊雅棋 張郁珮 劉璧華 林芝菱  
 國女射箭 領隊：吳明順 指導：陳文靜  
 田舒綾 黃妙茹 簡文珠  
 國男甲空手道 領隊：洪芳菁 指導：曾慧仙  
 黃俊賢 石政中 梁煒賢 高偉志 林詠鈺 何名廣 高旭 洪柏均  
 國女甲空手道 領隊：洪芳菁 指導：曾慧仙  
 葉田麗 黃碧美 柯家雯 林昱均 石靜香 黃瑞羚 周婕妤 洪鳳品

### 竹山國中

國男網球 領隊：吳明雄 指導：李幸陵  
 劉証維 劉征維 陳庭嘉  
 國男桌球 領隊：吳明雄  
 何甫彬  
 國男羽球 領隊：羽球 指導：李榕諭  
 曾昱銘 曾俊傑 巫紹齊 張家滄 翁聖閔 羅暉儒  
 國女網球 領隊：吳明雄 指導：李幸陵  
 楊旻芳 黃家柔 張晏瑄 邱靖芬

### 均頭國中

國男桌球 領隊：馬惠娣 指導：方添德  
 吳源哲  
 國女柔道 領隊：馬惠娣 指導：陳雯英 助理指導：張文貞  
 魏婕凌 徐柔穎 陳苡庭 何倖宇 李昱葶 何姮琿 陳育瑄

### 宏仁國中

國男網球 領隊：陳恆旭 指導：侯勇盛 助理指導：巫燕原  
 白靈恩 康哲彰 味書聖 張凱傑 馬家偉 王名宏 茆昱翔 陳昱辰  
 國男桌球 領隊：陳恆旭 指導：傅正彥

## 國中組各類比賽隊職員名單

顧偉弘	林宥丞	葉耿豪	黃廷鈞	張凱傑	黃珀尊	黃同豪	
<b>國男羽球</b>							
阮泰瑋							
<b>國男跆拳道</b>							
陳敬斌	劉皓仁	施宗佑					
<b>國男柔道</b>		領隊：陳恆旭		指導：吳麗娟			
柯韋恩							
<b>國女網球</b>		領隊：陳恆旭		指導：侯勇盛		助理指導：黃瑞添	
謝欣昀	黃佩萱	潘彥儒	幸咪雅	宋美玲	葉佳玲		
<b>國女桌球</b>							
余悅							
<b>國女柔道</b>		領隊：蘇雅萍		指導：吳麗娟			
黃馨儀	蔡宜庭						
<b>國女乙空手道</b>							
徐佩華							
<b>延和國中</b>							
<b>國男桌球</b>		領隊：葉明修		指導：陳雪芳		助理指導：蔡孟諭	
歐智行	陳彥愷	葉昱翔	陳元德				
<b>國男羽球</b>		領隊：燕裘麗		指導：董勳遠		助理指導：陳政嘉	
李冠諭	黃泓荏	林寬瑜	陳旭東	吳丞恩	林孟嶸		
<b>國男跆拳道</b>		領隊：燕裘麗		指導：林奕伸		助理指導：葉雪娥	
李一德	陳煥智	劉哲凱					
<b>國女羽球</b>		領隊：燕裘麗		指導：董勳遠		助理指導：陳政嘉	
陳鈺靜	范奕真	陳亭婕	林佳穎	曾鈺容	劉蕙禎		
<b>國女跆拳道</b>		領隊：燕裘麗		指導：陳雪芳		助理指導：林政伶	
林念瑾	黃馨卉	葉妍欣					
<b>南投國中</b>							
<b>國男桌球</b>		領隊：戴國華		指導：陳柏宏		助理指導：古振聰	
蒲炯臣	林祐辰	陳宥齊	謝睿中	楊凱翔	賴尚廷	賴柏硯	陳韋廷
<b>國男跆拳道</b>							
柯冠宇							
<b>國男柔道</b>		領隊：戴國華		指導：張舜麟			
簡宗男	鄒帛軒	洪柏捷	劉宇寰				
<b>國女桌球</b>		領隊：戴國華		指導：陳柏宏		助理指導：古振聰	
林卉庭	古佩錡	廖鳳亦	陳迦樺	藍心好			
<b>國女跆拳道</b>							
符界鏘							
<b>國女柔道</b>							
楊雅芳	陳妍蓁	黃俞蓁	謝翊玫	林芳平	劉玉涵		
<b>南崗國中</b>							
<b>國男羽球</b>		領隊：何光明		指導：柯柏年		助理指導：曾健龍	
游念衡	黃祥銘	陳伸易	蔡孟翰				
<b>國女羽球</b>		領隊：何光明		指導：柯柏年			
周妍綺	謝孟書	簡宥嘉	張均寧	王芷若			
<b>埔里國中</b>							
<b>國男軟式網球</b>		領隊：全正文		指導：李翊華		助理指導：郭慶隆	
康鎧驛	蔡禮陽						
<b>國男跆拳道</b>		領隊：全正文		指導：葉建宏		助理指導：王怡文	
陳昱材	余紹全	高敏皓	李嘉華				
<b>國男射箭</b>		領隊：全正文		指導：卓正彬		助理指導：楊尚賢 楊志光	
陳楷文	連國雄	梁守鈞	吳緯杰	麥凱翔	黃暉憲	陳一鳴	詹政哲
<b>國女射箭</b>		領隊：全正文		指導：卓正彬		助理指導：楊尚賢 許麗玲	
陳文婷	許嘉珊	陳郁潔	梁茗茜				
<b>草屯國中</b>							
<b>國男軟式網球</b>				指導：吳玉鶴			



## 國中組各類比賽隊職員名單

- 林侑謙 柯彥良  
國男羽球 領隊：陳明煒 指導：林欣誼  
洪崇博 林岳鴻 魏翊丞 洪偉誠 林永祥
- 國男跆拳道 領隊：官美蓮 指導：賴俊玄  
張昱翔 洪聖晏 李俊佑
- 國男柔道 領隊：黃建樹 指導：林靜妙 助理指導：吳玉鶴  
施宏霖 鄒承翰 許文彥 許錦倫 黃泓曄 蔡閔翔 李峻泓 吳玠翰 莊惠銓 白睿揚 王政閔  
林則諭 金志勳
- 國女羽球 領隊：林瑩 指導：林欣誼  
沈芷瑜 謝宜庭
- 國女跆拳道 領隊：林瑩 指導：賴俊玄  
張吟鳳
- 國女柔道 領隊：林瑩 指導：林靜妙 助理指導：葉景文  
鄭予靜 史譯萱
- 國姓國中**
- 國男跆拳道 領隊：陳國俊 指導：劉耀桐 助理指導：顏政霖  
江昇銘 蕭政軒
- 國女桌球 領隊：陳國俊 指導：顏政霖 助理指導：張元宏  
黃郁庭 夏秋惠 黃詠心 施玫君 羅淨顯 莊雅詒
- 國男甲空手道 領隊：陳國俊 指導：劉耀桐 助理指導：顏政霖  
葉志良 吳伯耕
- 國女甲空手道 領隊：陳國俊 指導：劉耀桐  
吳子蓮
- 鹿谷國中**
- 國男跆拳道 領隊：鄧惠津 指導：鄭鴻耀  
張建人 簡書亞 劉桂嘉
- 國男射箭 領隊：陳家楹 指導：歐聰俊  
林家呈 李俊麟 詹秉儒
- 國女射箭  
沈香儀 曾詩紘
- 普台國中**
- 國男網球 領隊：林秋惠 指導：林恆立  
李尚謙 廖浩鈞 簡宏哲 方展明
- 國女網球  
謝景純 廖明心 林昱孜 李云瑄 傅鈺婷
- 集集國中**
- 國男柔道 領隊：曹舜賢 指導：吳佩璟 助理指導：林政陞  
張震育 陳郁名 劉奕呈 申韶岳
- 國女柔道 領隊：曹舜賢 指導：吳佩璟 助理指導：林政陞  
林嘉瑩 黃怡靜 黃莉容 簡微綺 許喻評
- 瑞峰國中**
- 國男網球 領隊：黃美玲  
董尚齊 董尚愷
- 營北國中**
- 國男網球 指導：林佩琪  
廖晨宇
- 國女網球 指導：林佩琪  
高鳳禪 簡翊庭 林羽萱 吳庭萱 王玟婷

## 國小組各類比賽隊職員名單

### 大成國小

小男桌球 領隊：高如俐 主 指導：夏培倫老師  
李季唐 梅家斌 黃雍盛 黃子睿 方璿驩 李俊逸 方璿曜  
小男跆拳道 領隊：莊淑貞 指導：葉建  
黃俊達  
小女跆拳道 領隊：莊淑貞 指導：葉建宏  
徐芷宣 徐采宣

### 中原國小

小男跆拳道 領隊：洪碧伶 指導：孫鍾鈞 助理指導：林哲源  
李安峻  
小男柔道 領隊：洪碧伶 指導：洪勝展 助理指導：陳漢章  
李宜家 李宇翔 賴昱呈 李文均  
小女跆拳道 領隊：洪碧伶 指導：洪勝展  
胡瑛洛  
小女柔道 領隊：洪碧伶 指導：孫鍾鈞 助理指導：林茂松  
林園斯 李俞佳 洪紫涵 李晏慈 林芳醇 李金珮 范方榕 李怡德 李奕萱

### 中峰國小

小男跆拳道 領隊：王志成  
蔡濟玄

### 中寮國小

小男跆拳道 廖翊哲 吳俊諭 曾以聖 林昱文 游育維 謝泓濤  
小女跆拳道 謝慧潔 吳佳瑜

### 仁愛國小

小男跆拳道 領隊：孫秋雄 指導：王怡文  
羅聖威 施芷威 劉宇安  
小女跆拳道 領隊：孫秋雄 指導：王怡文  
左宛靈

### 內湖國小

小男跆拳道 領隊：莊正萍 指導：鄭鴻耀 助理指導：李秀俐  
邱裕惇  
小女跆拳道 領隊：莊正萍 指導：鄭鴻耀 助理指導：李秀俐  
邱裕含

### 文山國小

小男跆拳道 黃家峻 施榮斌

### 水里國小

小男軟式網球 領隊：周進科 指導：林勝信 助理指導：湯杰勝  
鄧奇恩 張力元 陳巨洋 松亮言 徐星恩 劉家瑋  
小女軟式網球 領隊：周進科 指導：謝文珍 助理指導：湯杰勝  
陳宛伶 莊詠甯 李宜縈 顏如玉 徐月恩 林好芳

### 北投國小

小男桌球 領隊：周百崑 指導：曾建學 助理指導：蘇芳滿  
白宇翔 張高源 柯志豪 柯廷儒 柯博鈞 洪語澤 洪瑞辰 鄧友捷  
小女桌球 領隊：周百崑 指導：王玉珠 助理指導：林玉玫  
王美又 林芳祺 高睫茹 曾姿婷 林芸 陳祈廷 陳亭言  
小女跆拳道 領隊：周百崑 指導：曾建學 助理指導：王玉珠  
陳彥羽 洪子苓 楊衣宸

### 平和國小

小男桌球 領隊：鍾美月 指導：陳國洋 助理指導：沈晉億  
張維鈞 曾昱維 杜柏寬 許育軒 游子賢 陳威傑 陳弘典 施宏諺

## 國小組各類比賽隊職員名單

小男羽球	郭宸豪 林岑修 吳家誠 張斌全 白泉洋 張彥勝	
小男跆拳道	領隊：蘇泓賦	
	林暉竣 邱冠華 蔡詠安 葉政威 鄒承恩 吳金原	
小女桌球	領隊：鍾美月 指導：陳明儒	助理指導：廖志家
	廖子瑋 廖真 邱愷芸 梁馨 林映汝	
小女羽球	林淑媛 張雅欣 廖家岑 張芳慈	
<b>平靜國小</b>		
小男跆拳道	領隊：周詠函 指導：葉建宏	助理指導：王怡文
	紀紹宇 紀巖 紀紹棋	
<b>民和國小</b>		
小男跆拳道	領隊：鄧秀珍 指導：吳聰哲	助理指導：陳揚仁
	谷正宇	
小女跆拳道	領隊：鄧秀珍 指導：吳聰哲	助理指導：陳揚仁
	黃丹榆	
<b>永昌國小</b>		
小男跆拳道	領隊：陳志嘉 指導：石俊行	助理指導：何昌憲
	許程傑 李永安 謝力恆	
小女跆拳道		助理指導：李沁慧
	廖苡均	
<b>永康國小</b>		
小男跆拳道	領隊：林順智	
	田家誠	
小女跆拳道	領隊：林順智	
	田孟慈	
<b>永興國小</b>		
小男網球	黃世傑 施順文 黃順平 張政熙 鄭立翔 詹豐璋 蕭宗潤	
小女網球	陳潔霓 陳依伶 施品妤 賴佳漪 陳羽晴 張宇欣 詹乙菁 黃思庭	
<b>光華國小</b>		
小男網球	領隊：詹子杰 指導：王明山	助理指導：余進堃
	洪乃丞 許昇陽 郭力仁 洪紹鈞 楊景翔 張博助 黃俊博	
小男桌球	領隊：詹子杰	
	林凱勝	
小男跆拳道	領隊：詹子杰	
	王譚鴻 李承鴻	
小女網球	領隊：詹子杰 指導：王明山	助理指導：余進堃
	曾羿馨 吳奕緹 賴映儒 鄭如珊 洪羚慈 邱芊纓 湯婉翎	
<b>光榮國小</b>		
小男網球	領隊：陳秀玲 指導：廖國榮	助理指導：蔡期鞭
	洪政旻 黃冠銓 林又嘉 曾國哲 陳廷恩 吳俊諺 宋梓銘	
<b>名崗國小</b>		
小男跆拳道	領隊：謝再智 指導：蔡豐華	助理指導：洪正上
	簡柏安 陳子賢 王昱翔 林士樑 陳政榮 陳思翰 張泰源 陳冠穎	
小女跆拳道	領隊：謝再智 指導：洪正上	助理指導：蔡豐華
	陳美伶 陳盈如 陳暉婕 陳潔儀 陳立之 林艷君 楊宜佩 陳月馨	
<b>名間國小</b>		
小男跆拳道	領隊：陳瑞榮 指導：張媛媛	助理指導：林志明
	謝廷侑 陳韋至 陳彥翔 林桀煬 塗致璋 蔡亞倫 周育暘 蔡佳宏 朱伯健 謝建宏 邱柏翰	
	吳曉東	
小女跆拳道	領隊：陳恆禎 指導：林溫桂	助理指導：洪瑞成

## 國小組各類比賽隊職員名單

吳佳盈 洪靖芸 高憶盈 陳季優 范郁棋 吳湘琪 林亮寬 謝宜蓁 孟依潔 莊璇

### 合作國小

小男跆拳道 領隊：劉永健 指導：王怡文  
林佑恩

### 地利國小

小男跆拳道 領隊：陳照明 指導：吳聰哲 助理指導：黃中丕  
松家富 幸運兒 幸恩 全冠杰 全哲雄 幸杰 全哲鑫 全冠偉

### 成城國小

小男跆拳道 領隊：江坤鈺 指導：李俐思  
徐星恩  
小女跆拳道 指導：陳建隆  
徐月恩

### 竹山國小

小男桌球 領隊：鄒庚辛 指導：何憲正 助理指導：邱淑青  
陳冠廷 簡呈哲 林哲右 莊庭睿 林冠甫 林冠宇 張哲嘉 林奕軒  
小男羽球 領隊：鄒庚辛 指導：莊文欽 助理指導：黃聖元  
陳躍仁 林于恩 劉翰徽 林嘉笙 廖柏宇 陳呈錡  
小男跆拳道 領隊：鄒庚辛 指導：莊文欽 助理指導：侯耀庭  
陳冠佑 李昌鈺  
小女羽球 領隊：林玉華 指導：黃奕禎 助理指導：林文斌  
李忻芸 廖品宇 陳芝晴 吳慧瑜 蔡佳妤 范瑩萱

### 西嶺國小

小男桌球 領隊：蔡仲慶 指導：郭鴻毅  
張士羿  
小男跆拳道 領隊：蔡仲慶 指導：胡泰達 助理指導：郭鴻毅  
林信凱

### 均頭國小

小男羽球 領隊：馬惠娣 指導：邱景民  
詹杰恩

### 育英國小

小男跆拳道 領隊：楊曜銓 指導：葉建宏 助理指導：鄭景文  
林忠賢

### 育樂國小

小男跆拳道 領隊：黃文生 指導：葉彥志 助理指導：鄭安祐  
黃柏翔 蔡承翰 羅仕杰 廖育憲 劉旻豪 黃紹銘

### 和興國小

小女跆拳道 領隊：劉清慧 指導：柳宏雄 助理指導：林建良  
廖雅薇

### 延平國小

小男跆拳道 領隊：林友信 指導：朱健安  
吳柏橙  
小女跆拳道 領隊：林友信 指導：朱健安  
李佩宸 紀盈禎 劉憶如

### 忠孝國小

小男跆拳道 指導：徐列甫  
曾昱翔

### 炎峰國小

小男跆拳道 領隊：黃年億 指導：羅志豪 助理指導：陳英浩  
林均彥 林光哲 林昱揚 張凱傑 周宗慶 高翊璋 趙振佑  
小女跆拳道 領隊：陳碧桃 指導：簡季臻 助理指導：陳良輔  
張珈熏 莊詠淇 謝茵茵

## 國小組各類比賽隊職員名單

### 社寮國小

小男跆拳道 領隊：吳元誠 指導：朱建安 助理指導：葉哲奇  
李宥霆

### 長流國小

小男跆拳道  
葉欣龍

小女跆拳道  
彭茹蕙

### 前山國小

小男網球 領隊：林佑星 指導：張家榮 助理指導：張劭綸  
蕭宇辰

小男羽球 領隊：董宇堅 指導：張劭綸 助理指導：張家榮  
朱銘浩 龔哲弘 朱崑毓

小男跆拳道 領隊：張家榮 指導：董宇堅 助理指導：葉益嘉  
葉穎捷 楊子毅 陳盈竣 陳柏勳 石耿華 陳炫熙 黃政儒 石鎮裕

小女軟式網球 領隊：劉仲芳 指導：張家榮 助理指導：張劭綸  
鄒依純 范辰瑜 林妘軒 蘇璽文 楊詠淳 黃珮綺

小女跆拳道 領隊：劉仲芳 指導：董宇堅 助理指導：張家榮  
羅以萱 王麗婷 馬妤昕 吳庭綺 楊欣儒 劉羽萱 陳姿佑 張紫玲

### 南光國小

小男軟式網球 領隊：鐘森雄 指導：王文志 助理指導：林煌添  
林勇伸 朱政皇 朱奕吉 屈浩雯 王宥憲 林宥廷 李冠賢 劉柏邑

小男桌球  
桂楚威

小男跆拳道 領隊：鐘森雄 指導：王怡文 助理指導：林煌添  
曾之恆 黃品綸 王皓瑋 王皓翔

小女桌球 領隊：鐘森雄 指導：張昭明  
張華瑄 桂語彤

### 南投國小

小男桌球  
陳泓宇

小男羽球 領隊：吳錦謀 指導：謝明岳 助理指導：陳佑維  
曾柏蒼 葉永賢 陳雋叡 張政偉 鄧宇傑 謝宇豪

小男跆拳道 領隊：吳錦謀 指導：張代偉 助理指導：謝名彥  
陳昱儒 張天佑 田伯鈞

小女跆拳道 領隊：吳錦謀 指導：張代偉 助理指導：謝名彥  
武庭好

### 埔里國小

小男網球 領隊：姜玲慧 指導：王錦雄 助理指導：蔡龍達  
羅立該 張書葑

小男羽球 領隊：陳茂德 指導：李嘉明 助理指導：陳香蘭  
鄭暉 潘昱宏 廖廷漢 王尚仁 王駿

小男跆拳道 領隊：姜玲慧 指導：葉建宏 助理指導：阮素碧  
施宸羽 陳奕辰 古凱翔 張晏齊 黃至尊 吳鈞 李冠廷 王柏叡 李明展 游瑞祥 陳昱銘

小女網球 領隊：曾啟哲 指導：王錦雄 助理指導：張鈞凱  
盧鈺鈞 劉宛瑩

小女羽球 領隊：陳小娟 指導：蔡龍達 助理指導：陳香蘭  
蔡雨延

小女跆拳道 領隊：陳茂德 指導：王怡文 助理指導：蘇秀華  
劉恩慈 卓伶 李祈安

### 草屯國小

小男桌球 領隊：楊界雄 指導：林佳玫 助理指導：陳信君  
李首成

小男跆拳道 領隊：楊界雄 指導：林佳玫 助理指導：黃昶嘉

## 國小組各類比賽隊職員名單

李佳年 李承楷			
小男柔道	領隊：楊界雄 指導：林佳政	助理指導：黃昶嘉	
洪旻陞 李倉耀 蔡宗穎 劉瀚仁 黃冠霖 徐兆興			
小女柔道	領隊：楊界雄 指導：林佳政	助理指導：張颯之	
莊棟蓉 劉亭邑 黃于庭 王律婕 洪萱育 鄭予涵			
<b>國姓國小</b>			
小男桌球	領隊：詹鶴珠 指導：黃彥超	助理指導：康雲昇	
張映程 劉頤儒 黃弘霖 李偉橙 徐綜浩 夏翊展		何詰富 詹凱滄	
小男跆拳道	領隊：詹鶴珠 指導：黃彥超	助理指導：康雲昇	
葉佳晟			
小男空手道	領隊：詹鶴珠 指導：黃彥超	助理指導：康雲昇	
吳興明 林易增 鍾宇翔 蕭柏群			
小女桌球	領隊：詹鶴珠 指導：黃彥超	助理指導：康雲昇	
楊于箴 王靜涵 施盈妤 蕭鈺庭 蕭如鈺 陳芷好		蘇余軒 施于馨	
小女跆拳道	領隊：詹鶴珠 指導：黃彥超	助理指導：康雲昇	
鄧毓琳 徐麗瑄 施心亭 劉璿葦 蔡欣航 蕭鈺庭			
小女空手道	領隊：詹鶴珠 指導：黃彥超	助理指導：康雲昇	
吳子鳳 吳子香			
<b>康壽國小</b>			
小男跆拳道	領隊：吳欲豐 指導：林奕成	助理指導：郭碧娟	
范國焱 胡祐愷			
小男柔道	領隊：吳欲豐 指導：李松鑫		
安諾伊斯 簡茂竹			
<b>爽文國小</b>			
小男跆拳道	領隊：陳建志		
張芥瑞			
小女跆拳道	領隊：陳建志		
陳亭樺			
<b>魚池國小</b>			
小女跆拳道	領隊：黃美鳳 指導：李光智	助理指導：吳慈萍	
陳語婕			
<b>鹿谷國小</b>			
小女跆拳道			
劉韋君			
<b>富功國小</b>			
小男桌球	領隊：林文祥 指導：林松興	助理指導：林秋騰	
洪承偉 鄭光佑 劉彥廷 高聖量 李承修 劉庭睿		張嘉宸 黃重瑋	
小男羽球	領隊：林秋騰 指導：江嘉崧	助理指導：賴俊安	
林山 賴義程 賴晉智 張家誠 李昀育 林欣愷			
小男跆拳道	領隊：黃逸清 指導：賴俊安	助理指導：陳麗華	
盧柏翰			
小女桌球	領隊：李世裕 指導：黃逸清	助理指導：陳麗華	
陳思穎 林郁芯 張馨心 陳俐瑾 李翊綾 范雅茵		洪子茜 張婷貞	
小女羽球	領隊：林文祥 指導：林秋騰	助理指導：賴俊安	
周昕鈺 李宇羚 李佳軒 游采錚 賴珍苓 田邵頤			
<b>敦和國小</b>			
小男羽球	領隊：簡良樵 指導：江嘉崧	助理指導：簡仲軒	
莊駿昌 石明俊 何宗翰 蔡向鈞 洪薪鎧 許庭嘉			
小男跆拳道	領隊：簡良樵 指導：楊士弘	助理指導：嚴國中	
李彥環 簡亮庭 邱瀚陞			
小女羽球	領隊：楊士弘 指導：洪莉云	助理指導：莊國賓	
賴思好 簡辰君 洪甄好 洪恩慈 許乃文 陳思好			
<b>普台國小</b>			

## 國小組各類比賽隊職員名單

小男網球	領隊：蔡俊和	指導：林恆立					
陳柏任	何映煌	許智然	林方明	戴子淵	陳柏聰	邱川育	
小男射箭	領隊：蔡俊和	指導：張嘉倫					
蕭博元	詹淇皓	黃楷維	張璋申	游東富	黃嘉聰	江鎮秀	
小女網球	領隊：蔡俊和	指導：林恆立					
邱加靜	孫培薰						
小女射箭	領隊：蔡俊和	指導：張嘉倫					
張芝寧							
<b>發祥國小</b>							
小男柔道	領隊：方峻憲	指導：鄭喬文			助理指導：楊彥斌		
潘宇群	潘宇寰	張聖榮	楊可軍	王胤凡	高亞昇		
小女柔道	領隊：陳麗娟	指導：商嘉芸			助理指導：蔡怡婷		
林美蓉	潘宇潔	高妍虹	曾雪兒	李依婕	白嘉莉	黃敘芳	楊寧 林安琪 楊可親
<b>愛蘭國小</b>							
小女射箭	領隊：謝孟勳						
陳沁好							
<b>新庄國小</b>							
小男跆拳道	領隊：姚美宜	指導：杜虹霈			助理指導：林以忠		
莊維峻	張志榮	洪秉毅	林冠宇	鄧雨正	廖博翔		
<b>新城國小</b>							
小男軟式網球	領隊：蔡鳳琴	指導：曾世宏			助理指導：魏慶忠		
蘇柏璋	蘇柏豪	陳宏璋	王慶喜	曾嘉佑	巫昆衛	葉育政	陳禹順 王宇妍
小女軟式網球							
王宇妍	張宇絜						
<b>新街國小</b>							
小男跆拳道	領隊：周維賢	指導：張代偉			助理指導：陳一文		
莊景程	石濬輔	李錦榮	孫翊耕	劉彥廷	陳宥嘉	李政誼	陳柏禕 黃炳詠 吳炫輝
小女跆拳道	領隊：白寶冠	指導：張代偉			助理指導：吳坤瑤		
張竺螢	陳心絜	賴怡萱	賴意涵	陳旻莘	黃雅嫻	廖妍瑄	
<b>新豐國小</b>							
小男跆拳道	領隊：吳亞玲	指導：蔡慶成			助理指導：黃偉傑		
許祥凱	陳彥豪	吳將宏					
<b>過溪國小</b>							
小男跆拳道							
林詠暉							
小女跆拳道	領隊：林慶順	指導：陳永輝			助理指導：劉義修		
林詠新	林詠嫻	林詠晴	林詠涵	蕭維芝	王紫彤		
<b>隘寮國小</b>							
小男跆拳道	領隊：涂仁雄	指導：林志財			助理指導：謝文峰		
顏啟軒	簡群振						
<b>僑光國小</b>							
小男網球	領隊：吳耀堂	指導：高志賢			助理指導：陳順興		
林嘉政	黃俊偉	石祐安	洪紹軒	洪崧豪	李政翰		
小男跆拳道	領隊：吳耀堂	指導：高志賢			助理指導：陳順興		
江孟澤	吳宗穎	王文彥	李明澤	嚴翊展	洪嘉佑		
小女網球	領隊：吳耀堂	指導：高志賢			助理指導：林映汝		
吳佩芯	劉祐瑄	陳語臻	陳俐吟	黃會淋	劉品萱	羅婉婷	
小女跆拳道							
陳鈺芳							
<b>漳和國小</b>							
小男柔道					指導：張舜麟		
楊宜閔	陳祐廷	謝孟勳	謝承勳				

## 國小組各類比賽隊職員名單

### 漳興國小

小男跆拳道 領隊：林宜城 助理指導：曾偉財  
謝東錦 陳奕朋 陳秉樺  
小女跆拳道  
黃曼慈

### 碧峰國小

小男軟式網球 領隊：簡秀鶴 指導：王世忠 助理指導：史文忠  
林致鋒 林志穎 白嘉敬 張詠富 曹宏彬 黃琦堯 林軒宇 林佑儒  
小男跆拳道 領隊：簡秀鶴 指導：周忠毅 助理指導：梁慶銅  
林俊源 吳欣祐 陳柏鈞 韓柏湛 林裕軒  
小女跆拳道 領隊：簡秀鶴 指導：梁慶銅 助理指導：周忠毅  
簡秀容 白佩芸 鄒昀軒

### 廣英國小

小男桌球 領隊：范慶鐘 指導：黃順烈 助理指導：田坤發  
張文誠 蔡劭奇 張晨家 廖彥凱 洪銓方

### 廣興國小

小男跆拳道 領隊：簡廉政  
劉辰田 林煜展

### 德化國小

小男射箭 領隊：梁有章 指導：趙元昭 助理指導：陳政位  
楊偉加 白秉鈞 陳建凱 石子逸  
小女射箭  
陳嘉千 陳曉鈞 王翊卉 咩羽庭

### 德興國小

小男跆拳道 領隊：吳碧霞 指導：黃鈺郡  
劉億辰

### 豐丘國小

小男柔道 領隊：葉兆祺 指導：伊斯卡卡夫特 助理指導：翁崧桓 楊淑蓉  
全佩聖 全恩喆 松耀宗 林立洋 全仲坤 田鑑鐫 伍煥宇 全亞恩 全恆智  
小女柔道 領隊：葉兆祺 指導：伊斯卡卡夫特 助理指導：李秋林 全美亮  
田詩婷 全宇婕 全憶惠 全唐鈺晏 全家瑜

### 雙龍國小

小男射箭 領隊：莊永智 指導：郭恕遠 助理指導：田苑如  
全彥威 司擘璋 金瑞哲 谷佳年 谷尚文  
小女射箭 領隊：莊永智 指導：田苑如 助理指導：郭恕遠  
幸羅蘭 幸思汝 幸芷微



## 柔道競賽規程

- 一、比賽日期：民國 102 年 1 月 21 日起 1 天。
- 二、比賽場地：草屯國中。
- 三、比賽組別：
  - (一) 團體組每隊七人（正選五名，候補二名）。
    1. 高男組（不分段級限體重） 2. 高女組（不分段級限體重） 3. 國男組（限體重）
    4. 國女組（限體重） 5. 小男組（限體重） 6. 小女組（限體重）。
  - (二) 個人組：
    1. 高中男生組 2. 高中女生組 3. 國中男生組
    4. 國中女生組 5. 國小男生組 6. 國小女生組
- 四、參加辦法：
  - (一) 戶籍規定：學籍及年齡規定：須符合競賽總則第六條相關規定。
  - (二) 註冊人數：選拔優秀選手參加 102 年全中運，每單位每量級人數不限。
- 五、註冊：依據競賽總則第十一條規定辦理。
- 六、比賽辦法：
  - (一) 比賽規則：採用中華民國柔道總會審定公佈之 100 年最新國際柔道比賽規則。
  - (二) 比賽制度：
    1. 團體組：四隊以上採單淘汰，三隊以下採分組循環賽。
    2. 個人組：國小組，四人以上採單淘汰，三人以下採分組循環賽。
    3. 高中、國中組，一律採用循環賽，名次的決定，先比勝場，相同勝場數時比二人之關係場，勝者名次在前。
    4. 各量級於比賽當天過磅，比賽前半小時當場抽籤，未到者不得異議。
  - (三) 比賽規定：
    1. 國小組比賽採半勝、一勝為得分判決，惟壓制與違規罰則仍維持原規則。
    2. 團體組出場選手體重限制如下：
      - a. 高中男、女生組：先鋒限超輕量級、第一、二級，次鋒限第一、二、三級，中堅限第二、三、四級副將限第三、四、五級，主將限第五、六、七級。
      - b. 國中男、女子組：先鋒一、二、三級，次鋒限三、四、五級，中堅限五、六、七級，副將限六、七、八級，主將八、九、十級，照體重順位。
      - c. 國小男、女子組：先鋒限第一、二級，次鋒線限第三、四級、中堅限第四、五級，副將限第五、六級，主將限第六、七級，照體重順位。
      - d. 超齡、超重之選手禁止參加團體賽。
  - (四) 比賽分級：
    1. 高男組：依體重分為八級  
第一級：55 公斤以下。第二級：55.1 至 60 公斤。第三級：60.1 至 66 公斤。  
第四級：66.1 至 73 公斤，第五級：73.1 至 81 公斤。第六級：81.1 至 90 公斤。  
第七級：90.1 至 100 公斤。第八級：100.1 公斤以上。
    2. 高女組：依體重分為八級  
第一級：45 公斤以下。第二級：45.1 至 48 公斤。第三級：48.1 至 52 公斤。  
第四級：52.1 至 57 公斤，第五級：57.1 至 63 公斤。第六級：63.1 至 70 公斤。  
第七級：70.1 至 78 公斤。第八級：78.1 公斤以上。
    3. 國男組：依體重分為十級  
第一級：38 公斤以下。第二級：38.1 至 42 公斤。第三級：42.1 至 46 公斤。  
第四級：46.1 至 50 公斤，第五級：50.1 至 55 公斤。第六級：55.1 至 60 公斤。  
第七級：60.1 至 66 公斤。第八級：66.1 至 73 公斤，第九級：73.1 至 81 公斤。  
第十級：81.1 公斤以上。
    4. 國女組：依體重分為九級  
第一級：36 公斤以下。第二級：36.1 至 40 公斤。第三級：40.1 至 44 公斤。  
第四級：44.1 至 48 公斤，第五級：48.1 至 52 公斤。第六級：52.1 至 57 公斤。  
第七級：57.1 至 63 公斤。第八級：63.1 至 70 公斤，第九級：70.1 公斤以上。
    5. 小男、小女組：依體重分為八級  
第一級：30 公斤以下。第二級：30.1 至 33 公斤。第三級：33.1 至 37 公斤。  
第四級：37.1 公斤至 41 公斤第五級：41.1 至 45 公斤。第六級：45.1 至 50 公斤。  
第七級：50.1 至 55 公斤。第八級：特別級：(1) 55.1 公斤以上。(2) 超齡：14 歲以下為限
- 七、場地器材設備：依據競賽總則第十條規定辦理。
- 八、申訴：依據競賽總則第十二條規定辦理。
- 九、獎勵：依據競賽總則第九條規定辦理。  
高、國中組，男、女各量級第一名，得以報名參加 102 年全中運。

# 柔道報名表：

## 團體組

單位： 組別： 領隊： 教練： 管理： 隊長：

姓名	段級	姓名	段級	姓名	段級	姓名	段級
1.		2.		3.		4.	
5.		6.		7.			

## 個人組

單位： 組別： 領隊： 教練： 管理： 隊長：

組(級)別	選手姓名及段級											
高中男子組	第一級 55 公斤以下	段		段		段		段		段		段
	第二級 55.1-60 公斤	段		段		段		段		段		段
	第三級 60.1-66 公斤	段		段		段		段		段		段
	第四級 66.1-73 公斤	段		段		段		段		段		段
	第五級 73.1-81 公斤	段		段		段		段		段		段
	第六級 81.1-90 公斤	段		段		段		段		段		段
	第七級 90.1-100 公斤	段		段		段		段		段		段
	第八級 100.1 公斤以上											
高中女子組	第一級 45 公斤以下	段		段		段		段		段		段
	第二級 45.1-48 公斤	段		段		段		段		段		段
	第三級 48.1-52 公斤	段		段		段		段		段		段
	第四級 52.1-57 公斤	段		段		段		段		段		段
	第五級 57.1-63 公斤	段		段		段		段		段		段
	第六級 63.1-70 公斤	段		段		段		段		段		段
	第七級 70.1-78 公斤	段		段		段		段		段		段
	第八級 78.1 公斤以上	段		段		段		段		段		段

組(級)別	選手姓名及段級											
國中男子組	第一級 38 公斤以下	段		段		段		段		段		段
	第二級 38.1-42 公斤	段		段		段		段		段		段
	第三級 42.1-46 公斤	段		段		段		段		段		段
	第四級 46.1-50 公斤	段		段		段		段		段		段
	第五級 50.1-55 公斤	段		段		段		段		段		段
	第六級 55.1-60 公斤	段		段		段		段		段		段
	第七級 60.1-66 公斤	段		段		段		段		段		段
	第八級 66.1-73 公斤	段		段		段		段		段		段
	第九級 73.1-81 公斤	段		段		段		段		段		段
	第十級 81.1 公斤以上	段		段		段		段		段		段
國中女子組	第一級 36 公斤以下	段		段		段		段		段		段
	第二級 36.1-40 公斤	段		段		段		段		段		段
	第三級 40.1-44 公斤	段		段		段		段		段		段
	第四級 44.1-48 公斤	段		段		段		段		段		段
	第五級 48.1-52 公斤	段		段		段		段		段		段
	第六級 52.1-57 公斤	段		段		段		段		段		段
	第七級 57.1-63 公斤	段		段		段		段		段		段
	第八級 63.1-70 公斤	段		段		段		段		段		段
	第九級 70.1 公斤以上	段		段		段		段		段		段

組(級)別	選手姓名及段級											
國小男子組	第一級 30 公斤以下											
	第二級 30.1-33 公斤	段		段		段		段		段		段
	第三級 33.1-37 公斤	段		段		段		段		段		段
	第四級 37.1-41 公斤	段		段		段		段		段		段
	第五級 41.1-45 公斤	段		段		段		段		段		段
	第六級 45.1-50 公斤	段		段		段		段		段		段
	第七級 50.1-55 公斤	段		段		段		段		段		段
	第八級特別級											
(1) 55.1 公斤以上												
(2) 起齡：14 歲以下為限	段		段		段		段		段		段	

國小女組	第一級 30 公斤以下		段		段		段		段		段		段
	第二級 30.1-33 公斤		段		段		段		段		段		段
	第三級 33.1-37 公斤		段		段		段		段		段		段
	第四級 37.1-41 公斤		段		段		段		段		段		段
	第五級 41.1-45 公斤		段		段		段		段		段		段
	第六級 45.1-50 公斤		段		段		段		段		段		段
	第七級 50.1-55 公斤		段		段		段		段		段		段
	第八級特別級 (1) 55.1 公斤以上 (2) 起齡：14 歲以下為限		段		段		段		段		段		段

## 南投縣 102 年中小學聯合體育競賽柔道裁判及工作人員名單

競賽總召集人：簡景賢

會場總指揮：林 瑩

審判委員召集人：江欽輝

審判委員：蔡文豐 黃坤燕 巫崑山 黃立行

技術委員召集人：李青錦

技術委員：柯東昌 魏期鳳 陳居濶 林碧霞 鄭仁鎰

裁判長：洪清順

副裁判長：洪君業 伊比、伊斯卡卡夫特

裁判組長：林永華 洪義雄

裁判：李義勇 許溢洲 曾紹文 鐘志安 簡佑峰 賴建霖 李書明 林雨桑 全筱君 幸祠淵  
官政亮 覃韋俊

競賽組長：林靜妙

競賽組：曾伯郎

成績記錄組：田志豪

計時記錄組：黃宜中 許詮奇 張登凱 李仲麗

總務組：簡秀字

服務組：蔡惠專 蔡佳惠

# 柔道比賽名單

## 高男柔道

- 第一級(55公斤以下)： (本項共 6 人報名)  
曹凱傑(中興) 松杵均(中興) 呂家輝(中興) 馬俊逸(中興) 李峻瑋(中興) 許群藝(投高)
- 第七級(90.1至100公斤)： (本項共 2 人報名)  
鄭文棋(中興) 李松逸(投高)
- 第二級(55.1至60公斤)： (本項共 6 人報名)  
張方瑜(中興) 全崇邦(中興) 楊宗育(中興) 石坤儒(投高) 劉仕偉(投高) 尹禮鋒(投高)
- 第三級(60.1至66公斤)： (本項共 5 人報名)  
田瑋平(中興) 陳鼎翰(中興) 全聖泉(中興) 楊宗穎(投高) 朱冠瑀(投高)
- 第五級(73.1至81公斤)： (本項共 2 人報名)  
李崇宇(中興) 廖國翔(中興)
- 第四級(66.1至73公斤)： (本項共 6 人報名)  
田仁杰(中興) 陳宇辰(投高) 陳冠霖(投高) 葉韋鈞(投高) 全正仁(投高) 莊旻哲(投高)
- 團體： (本項共 2 隊報名)  
中興高中： 松杵均 楊宗育 田瑋平 陳鼎翰 全聖泉 田仁杰 鄭文棋  
南投高中： 石坤儒 陳冠霖 葉韋鈞 李松逸 劉仕偉 楊宗穎 全正仁

## 高女柔道

- 第一級(45公斤以下)： (本項共 1 人報名)  
吳佳玫(同德)
- 第五級(57.1至63公斤)： (本項共 1 人報名)  
謝宜樺(中興)

## 國男柔道

- 第一級(38公斤以下)： (本項共 2 人報名)  
高凱軒(北梅) 張震育(集集)
- 第七級(60.1至66公斤)： (本項共 6 人報名)  
王政凱(大成) 王柏智(北梅) 劉緯傑(北梅) 劉宇寰(南投) 吳玠翰(草屯) 白睿揚(草屯)
- 第九級(73.1至81公斤)： (本項共 5 人報名)  
廖政賢(大成) 王柏勝(北梅) 黃泓擘(草屯) 王政閔(草屯) 劉奕呈(集集)
- 第二級(38.1至42公斤)： (本項共 1 人報名)  
袁平(北梅)
- 第八級(66.1至73公斤)： (本項共 5 人報名)  
劉育新(北梅) 洪柏捷(南投) 許錦倫(草屯) 金志勳(草屯) 陳郁名(集集)
- 第十級(81.1公斤以上)： (本項共 1 人報名)  
林則諭(草屯)
- 第三級(42.1至46公斤)： (本項共 4 人報名)  
梅又仁(北梅) 簡宗男(南投) 施宏霖(草屯) 蔡閔翔(草屯)
- 第五級(50.1至55公斤)： (本項共 5 人報名)  
阮家傳(北梅) 王俊凱(北梅) 劉資駿(北梅) 鄒承翰(草屯) 申韶岳(集集)
- 第六級(55.1至60公斤)： (本項共 6 人報名)  
高凱成(北梅) 劉育政(北梅) 柯韋恩(宏仁) 鄒帛軒(南投) 許文彥(草屯) 莊惠銓(草屯)
- 第四級(46.1至50公斤)： (本項共 3 人報名)  
劉嘉旗(北梅) 林躍軒(北梅) 李峻泓(草屯)
- 團體： (本項共 3 隊報名)  
北梅國中： 高凱成 劉育新 王柏勝 阮家傳 梅又仁 劉緯傑 劉資駿  
南投國中： 簡宗男 鄒帛軒 洪柏捷 劉宇寰  
集集中： 張震育 陳郁名 劉奕呈 申韶岳

## 國女柔道

- 第一級(36公斤以下)： (本項共 1 人報名)  
陳育瑄(均頭)
- 第七級(57.1至63公斤)： (本項共 2 人報名)  
鄭予靜(草屯) 簡微綺(集集)
- 第九級(70.1公斤以上)： (本項共 3 人報名)  
何倖宇(均頭) 李昱葶(均頭) 許喻評(集集)
- 第二級(36.1至40公斤)： (本項共 2 人報名)  
魏婕凌(均頭) 徐采穎(均頭)
- 第三級(40.1至44公斤)： (本項共 5 人報名)  
陳苡庭(均頭) 蔡宜庭(宏仁) 陳妍蓁(南投) 劉玉涵(南投) 林嘉瑩(集集)
- 第三級(42.1至46公斤)： (本項共 1 人報名)  
史譯萱(草屯)
- 第五級(48.1至52公斤)： (本項共 2 人報名)

## 柔道比賽名單

何姮瑢(均頭) 謝翊玟(南投)

第六級(52.1至57公斤)： (本項共 2 人報名)

林芳平(南投) 黃莉容(集集)

第四級(44.1至48公斤)： (本項共 4 人報名)

黃馨儀(宏仁) 楊雅芳(南投) 黃俞蓁(南投) 黃怡靜(集集)

團體： (本項共 3 隊報名)

均頭國中： 魏婕凌 徐柔穎 陳苡庭 何倖宇 李昱葶 何姮瑢 陳育瑄

南投國中： 楊雅芳 陳妍蓁 黃俞蓁 林芳平 劉玉涵

集集中： 林嘉瑩 黃怡靜 黃莉容 簡微綺 許喻評

### 國男A柔道

團體： (本項共 1 隊報名)

草屯國中： 施宏霖 鄒承翰 許文彥 許錦倫 黃泓曄

### 小男柔道

第一級(30公斤以下)： (本項共 6 人報名)

李宜家(中原) 潘宇群(發祥) 潘宇寰(發祥) 伍煥宇(豐丘) 全亞恩(豐丘) 全恆智(豐丘)

第七級(50.1至55公斤)： (本項共 2 人報名)

簡茂竹(康壽) 全恩喆(豐丘)

第二級(30.1至33公斤)： (本項共 2 人報名)

謝承勳(漳和) 松耀宗(豐丘)

第八級特別級(55.1公斤以上或14歲以下)： (本項共 3 人報名)

李文均(中原) 楊宜閔(漳和) 謝孟勳(漳和)

第三級(33.1至37公斤)： (本項共 3 人報名)

洪旻陞(草屯) 全仲坤(豐丘) 田鐳鐳(豐丘)

第五級(41.1至45公斤)： (本項共 5 人報名)

劉瀚仁(草屯) 安諾伊(聖巴利達) 王胤芃(發祥) 陳祐廷(漳和) 全佩聖(豐丘)

第六級(45.1至50公斤)： (本項共 6 人報名)

李宇翔(中原) 賴昱呈(中原) 黃冠霖(草屯) 徐兆興(草屯) 楊可軍(發祥) 高亞昇(發祥)

第四級(37.1公斤至41公斤)： (本項共 4 人報名)

李倉耀(草屯) 蔡宗穎(草屯) 張聖榮(發祥) 林立洋(豐丘)

團體： (本項共 5 隊報名)

中原國小： 李宜家 李宇翔 賴昱呈

草屯國小： 洪旻陞 李倉耀 蔡宗穎 劉瀚仁 黃冠霖 徐兆興

發祥國小： 潘宇群 潘宇寰 張聖榮 楊可軍 王胤芃 高亞昇

漳和國小： 楊宜閔 陳祐廷 謝孟勳 謝承勳

豐丘國小： 全佩聖 全恩喆 松耀宗 林立洋 全仲坤

### 國男B柔道

團體： (本項共 1 隊報名)

草屯國中： 莊惠銓 白睿揚 王政閔 李峻泓 蔡閔翔

### 小女柔道

第一級(30公斤以下)： (本項共 6 人報名)

莊棣蓉(草屯) 劉亭邑(草屯) 林美蓉(發祥) 潘宇潔(發祥) 高妍虹(發祥) 白嘉莉(發祥)

第七級(50.1至55公斤)： (本項共 4 人報名)

李金珮(中原) 范方榕(中原) 洪萱育(草屯) 楊寧(發祥)

第二級(30.1至33公斤)： (本項共 4 人報名)

李俞佳(中原) 黃于庭(草屯) 曾雪兒(發祥) 林安琪(發祥)

第八級特別級(55.1公斤以上或14歲以下)： (本項共 6 人報名)

林芳醇(中原) 李奕萱(中原) 鄭予涵(草屯) 楊可親(發祥) 田詩婷(豐丘) 全宇婕(豐丘)

第三級(33.1至37公斤)： (本項共 5 人報名)

林園斯(中原) 李怡德(中原) 王律婕(草屯) 李依婕(發祥) 全家瑜(豐丘)

第五級(41.1至45公斤)： (本項共 1 人報名)

李晏慈(中原)

第六級(45.1至50公斤)： (本項共 1 人報名)

全唐鈺晏(豐丘)

第四級(37.1公斤至41公斤)： (本項共 3 人報名)

洪紫涵(中原) 黃敘芳(發祥) 全憶惠(豐丘)

團體： (本項共 4 隊報名)

中原國小： 林園斯 李俞佳 洪紫涵 李晏慈 李金珮 范方榕 李怡德

草屯國小： 莊棣蓉 劉亭邑 黃于庭 王律婕 洪萱育

發祥國小： 曾雪兒 李依婕 白嘉莉 黃敘芳 楊寧 林安琪

豐丘國小： 田詩婷 全宇婕 全憶惠 全唐鈺晏 全家瑜

南投縣 102 年中小學聯合體育競賽柔道賽程表

	各單位報到時間	07:30	選手過磅時間	07:30   08:20	
	領隊、教練技術會議 (司令台前召開)	08:00	裁判會議 (司令台前召開)	08:20	
	第一場地	時間	第二場地	時間	備註
1	高中男子團體組 (1 場) 國中男子團體組 (5 場) 國中女子團體組 (3 場)	08:30   10:00	國小男子團體組 (5 場) 國小女子團體組 (4 場)	08:30   10:00	
2	高中男子個人組 一~七級 (56 場) (下午再接著繼續比)	10:00   11:30	國小男子個人組 一~八級 (29 場) 國小女子個人組 一~八級 (28 場)	10:00   11:30	
開幕、團體組頒獎，中午休息 13:00 開始比賽					
3	國中男子個人組 一、四、五、八、九級 (34 場)	13:00   15:30	國中男子個人組 三、六、七級 (36 場)	13:00   15:30	
4	國中女子個人組 三級 (15 場)	15:00   比賽 結束	國中女子個人組 二、四、五、七、九級 (12 場)	15:00   比賽 結束	

\* 中午有休息，下午 13:00 開始繼續比賽。

\* 各量級個人組場地，競賽組得隨時更動場地執行比賽。

(請隨時注意廣播)

# 南投縣102年中小學聯合體育競賽柔道賽程表

## 高中男子團體組

參賽選手姓名單位：

1. 南投高中
2. 中興高中

參賽隊數：2隊

南投高中

1.

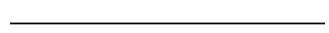

2.

中興高中

冠軍：

\_\_\_\_\_

## 國中男子團體組

參賽選手姓名單位：

1. 草屯國中A
2. 草屯國中B
3. 北梅國中
4. 南投國中
5. 集集國中

參賽隊數：5隊

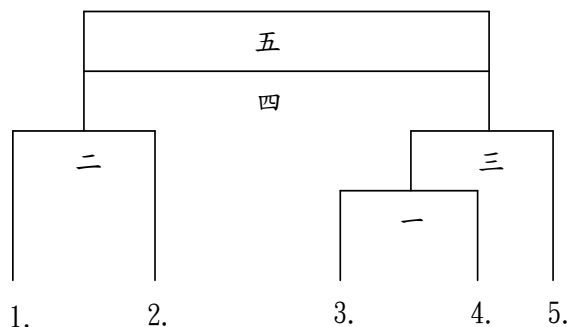

冠軍：

\_\_\_\_\_

亞軍：

\_\_\_\_\_

季軍：

\_\_\_\_\_

## 國中女子團體組

參賽選手姓名單位：

1. 集集國中
2. 南投國中
3. 均頭國中

參賽隊數：3隊

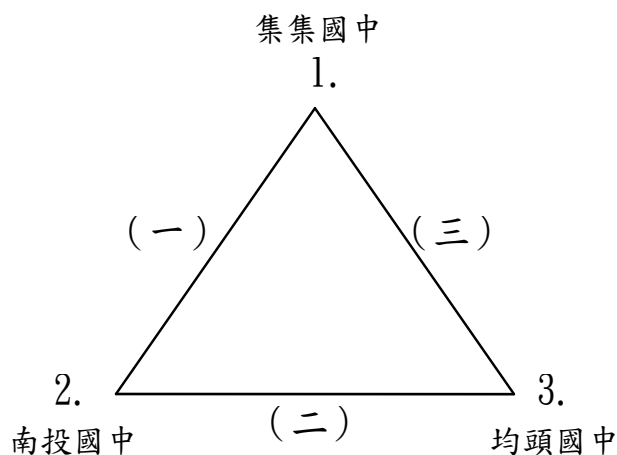

冠軍：

\_\_\_\_\_

亞軍：

\_\_\_\_\_



# 南投縣102年中小學聯合體育競賽柔道賽程表

## 國小男子團體組

參賽選手姓名單位：

1. 中原國小
2. 草屯國小
3. 發祥國小
4. 漳和國小
5. 豐丘國小

參賽隊數：5隊

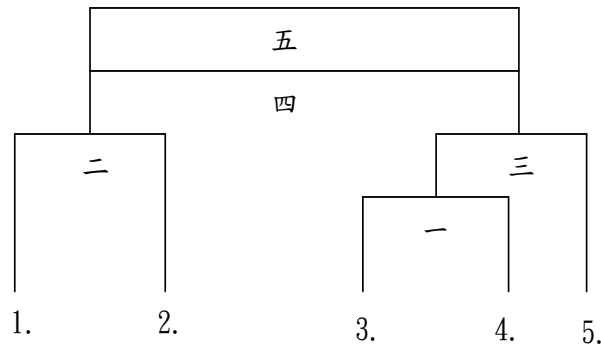

冠軍：\_\_\_\_\_

亞軍：\_\_\_\_\_

季軍：\_\_\_\_\_

## 國小女子團體組

參賽選手姓名單位：

1. 中原國小
2. 草屯國小
3. 發祥國小
4. 豐丘國小

參賽隊數：4隊

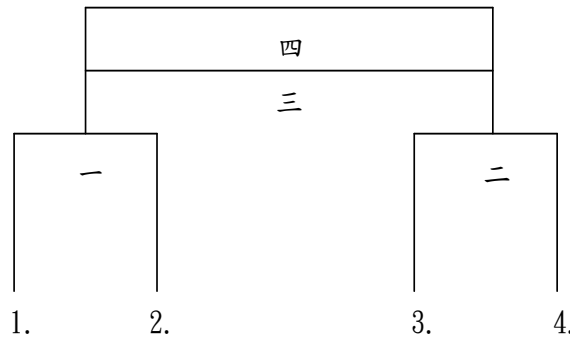

冠軍：\_\_\_\_\_

亞軍：\_\_\_\_\_

季軍：\_\_\_\_\_

# 南投縣102年中小學聯合體育競賽柔道賽程表

## 高中男子個人組

第一級:-55kg以下

參賽選手姓名單位：

1. 許群藝 (南投)
2. 李峻瑋 (中興)
3. 馬俊逸 (中興)
4. 曹凱傑 (中興)
5. 松祚均 (中興)
6. 呂家輝 (中興)

參賽人數：6人

本級採循環賽，同單位選手先比，  
名次的決定，先比勝場，相同勝場數時，  
比兩人之關係場，勝者名次在前。

冠軍： \_\_\_\_\_  
亞軍： \_\_\_\_\_  
季軍： \_\_\_\_\_

## 高中男子個人組

第二級:55.1kg~60kg以下

參賽選手姓名單位：

1. 劉仕偉 (南投)
2. 石坤儒 (南投)
3. 尹禮鋒 (南投)
4. 楊宗育 (中興)
5. 全崇邦 (中興)
6. 張方瑜 (中興)

參賽人數：6人

本級採循環賽，同單位選手先比，  
名次的決定，先比勝場，相同勝場數時，  
比兩人之關係場，勝者名次在前。

冠軍： \_\_\_\_\_  
亞軍： \_\_\_\_\_  
季軍： \_\_\_\_\_

## 高中男子個人組

第三級:60.1kg~66kg以下

參賽選手姓名單位：

1. 楊宗穎 (南投)
2. 朱冠瑀 (南投)
3. 田瑋平 (中興)
4. 陳鼎翰 (中興)
5. 全聖泉 (中興)

參賽人數：5人

本級採循環賽，同單位選手先比，  
名次的決定，先比勝場，相同勝場數時，  
比兩人之關係場，勝者名次在前。

冠軍： \_\_\_\_\_  
亞軍： \_\_\_\_\_  
季軍： \_\_\_\_\_

# 南投縣102年中小學聯合體育競賽柔道賽程表

## 高中男子個人組

第四級:66.1kg~73kg以下

參賽選手姓名單位：

1. 田仁杰 (中興)
2. 陳宇辰 (南投)
3. 莊旻哲 (南投)
4. 全正仁 (南投)
5. 陳冠霖 (南投)
6. 葉韋鈞 (南投)

參賽人數：6人

本級採循環賽，同單位選手先比，  
名次的決定，先比勝場，相同勝場數時，  
比兩人之關係場，勝者名次在前。

冠軍：

\_\_\_\_\_

亞軍：

\_\_\_\_\_

季軍：

\_\_\_\_\_

## 高中男子個人組

第五級:73.1kg~81kg以下

參賽選手姓名單位：

1. 李崇宇 (中興)
2. 廖國翔 (中興)

參賽隊數：2人

李崇宇  
(中興)

1.

\_\_\_\_\_

2. 廖國翔  
(中興)

冠軍：

\_\_\_\_\_

## 高中男子個人組

第七級:90.1kg~100kg以下

參賽選手姓名單位：

1. 鄭文棋 (中興)
2. 李松逸 (南投)

參賽隊數：2人

鄭文棋  
(中興)

1.

\_\_\_\_\_

2. 李松逸  
(南投)

冠軍：

\_\_\_\_\_

## 南投縣102年中小學聯合體育競賽柔道賽程表

高中女子個人組第一級:-45kg以下 吳佳玫(同德)  
 高中女子個人組第五級:57.1kg~63kg以下 謝宜樺(中興)  
 國中男子個人組第二級:38.1kg~42kg以下 袁平(北梅)  
 國中男子個人組第十級:81.1kg以上 林則諭(草中)  
 國中女子個人組第一級:36kg以下 陳育瑄(均頭)  
 以上五個量級只有一位選手報名。已符合選拔程序，可以直接參加102全中運

### 國中男子個人組

第一級:38kg以下

參賽選手姓名單位：

1. 高凱軒 (北梅)
2. 張震育 (集集)

參賽隊數：2人

高凱軒 1. \_\_\_\_\_ 2. 張震育 (集集) 冠軍：\_\_\_\_\_

### 國中男子個人組

第三級:42.1kg~46kg以下

參賽選手姓名單位：

1. 簡宗男 (南投)
2. 梅又仁 (北梅)
3. 施宏霖 (草屯)
4. 蔡閔翔 (草屯)

參賽人數：4人

本級採循環賽，同單位選手先比，  
 名次的決定，先比勝場，相同勝場數時，  
 比兩人之關係場，勝者名次在前。

冠軍：\_\_\_\_\_  
 亞軍：\_\_\_\_\_  
 季軍：\_\_\_\_\_

### 國中男子個人組

第四級:46.1kg~50kg以下

參賽選手姓名單位：

1. 劉嘉旗 (北梅)
2. 林躍軒 (北梅)
3. 李峻泓 (草屯)

參賽人數：3人

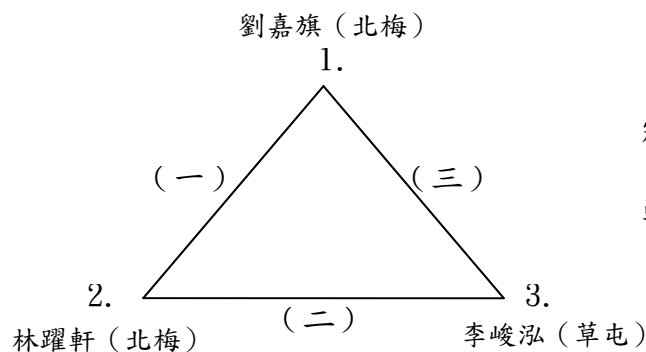

冠軍：\_\_\_\_\_  
 亞軍：\_\_\_\_\_

# 南投縣102年中小學聯合體育競賽柔道賽程表

## 國中男子個人組

第五級:50.1kg~50kg以下

參賽選手姓名單位：

1. 阮家傳 (北梅)
2. 王俊凱 (北梅)
3. 劉資駿 (北梅)
4. 申韶岳 (集集)
5. 鄒承翰 (草屯)

參賽人數：5人

本級採循環賽，同單位選手先比，  
名次的決定，先比勝場，相同勝場數時，  
比兩人之關係場，勝者名次在前。

冠軍： \_\_\_\_\_  
亞軍： \_\_\_\_\_  
季軍： \_\_\_\_\_

## 國中男子個人組

第六級:55.1kg~60kg以下

參賽選手姓名單位：

1. 劉育政 (北梅)
2. 高凱成 (北梅)
3. 莊惠銓 (草屯)
4. 許文彥 (草屯)
5. 柯韋恩 (宏仁)
6. 鄒帛軒 (南投)

參賽人數：6人

本級採循環賽，同單位選手先比，  
名次的決定，先比勝場，相同勝場數時，  
比兩人之關係場，勝者名次在前。

冠軍： \_\_\_\_\_  
亞軍： \_\_\_\_\_  
季軍： \_\_\_\_\_

## 國中男子個人組

第七級:60.1kg~66kg以下

參賽選手姓名單位：

1. 王柏智 (北梅)
2. 劉緯傑 (北梅)
3. 白睿揚 (草屯)
4. 吳玠翰 (草屯)
5. 王政凱 (大成)
6. 劉宇寰 (南投)

參賽人數：6人

本級採循環賽，同單位選手先比，  
名次的決定，先比勝場，相同勝場數時，  
比兩人之關係場，勝者名次在前。

冠軍： \_\_\_\_\_  
亞軍： \_\_\_\_\_  
季軍： \_\_\_\_\_

# 南投縣102年中小學聯合體育競賽柔道賽程表

## 國中男子個人組

第八級:66.1kg~73kg以下

參賽選手姓名單位：

1. 許錦倫 (草屯)
2. 金志勳 (草屯)
3. 劉育新 (北梅)
4. 陳郁名 (集集)
5. 洪柏捷 (南投)

參賽人數：5人

本級採循環賽，同單位選手先比，  
名次的決定，先比勝場，相同勝場數時，  
比兩人之關係場，勝者名次在前。

冠軍：

亞軍：

季軍：

## 國中男子個人組

第九級:73.1kg~81kg以下

參賽選手姓名單位：

1. 黃泓曄 (草屯)
2. 王政閔 (草屯)
3. 王柏勝 (北梅)
4. 劉奕呈 (集集)
5. 廖政賢 (大成)

參賽人數：5人

本級採循環賽，同單位選手先比，  
名次的決定，先比勝場，相同勝場數時，  
比兩人之關係場，勝者名次在前。

冠軍：

亞軍：

季軍：

## 國中女子個人組

第二級:36.1kg~40kg以下

參賽選手姓名單位：

1. 魏婕凌 (均頭)
2. 徐宥穎 (均頭)

參賽隊數：2人

魏婕凌 1. \_\_\_\_\_  
(均頭)

2. 徐宥穎  
(均頭)

冠軍： \_\_\_\_\_

# 南投縣102年中小學聯合體育競賽柔道賽程表

## 國中女子個人組

第三級:40.1kg~44kg以下

參賽選手姓名單位：

1. 史譯萱 (草屯)
2. 陳妍蓁 (南投)
3. 劉玉涵 (南投)
4. 林嘉瑩 (集集)
5. 陳苡庭 (均頭)
6. 蔡宜庭 (宏仁)

參賽人數：6人

本級採循環賽，同單位選手先比，  
名次的決定，先比勝場，相同勝場數時，  
比兩人之關係場，勝者名次在前。

冠軍：\_\_\_\_\_

亞軍：\_\_\_\_\_

季軍：\_\_\_\_\_

## 國中女子個人組

第四級:44.1kg~48kg以下

參賽選手姓名單位：

1. 黃俞蓁 (南投)
2. 黃怡靜 (集集)
3. 楊雅芳 (南投)
4. 黃馨儀 (宏仁)

參賽人數：4人

本級採循環賽，同單位選手先比，  
名次的決定，先比勝場，相同勝場數時，  
比兩人之關係場，勝者名次在前。

冠軍：\_\_\_\_\_

亞軍：\_\_\_\_\_

## 國中女子個人組

第五級:48.1kg~52kg以下

參賽選手姓名單位：

1. 謝翊玫 (南投)
2. 何姮瑤 (均頭)

參賽隊數：2人

謝翊玫 1. \_\_\_\_\_ 2. 何姮瑤 冠軍：\_\_\_\_\_  
(南投) (均頭)

# 南投縣102年中小學聯合體育競賽柔道賽程表

國中女子個人組

第六級:52.1kg~57kg以下

參賽選手姓名單位：

1. 林芳平 (南投)
2. 黃莉容 (集集)

參賽隊數：2人

林芳平 (南投) 1. \_\_\_\_\_ 2. 黃莉容 (集集) 冠軍： \_\_\_\_\_

國中女子個人組

第七級:57.1kg~63kg以下

參賽選手姓名單位：

1. 鄭予靜 (草屯)
2. 簡微綺 (集集)

參賽隊數：2人

鄭予靜 (草屯) 1. \_\_\_\_\_ 2. 簡微綺 (集集) 冠軍： \_\_\_\_\_

國中女子個人組

第九級:70.1kg以上

參賽選手姓名單位：

1. 李昱葶 (均頭)
2. 許喻評 (集集)
3. 何倖宇 (均頭)

參賽人數：3人

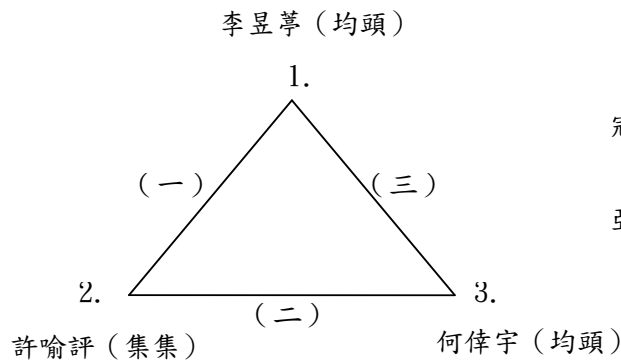

冠軍： \_\_\_\_\_

亞軍： \_\_\_\_\_



# 南投縣102年中小學聯合體育競賽柔道賽程表

## 國小男子個人組

第一級:-30kg以下

參賽選手姓名單位：

1. 潘宇寰 (發祥)
2. 潘宇群 (發祥)
3. 李宜家 (中原)
4. 全恆智 (豐丘)
5. 全亞恩 (豐丘)
6. 伍煥宇 (豐丘)

參賽人數：6人

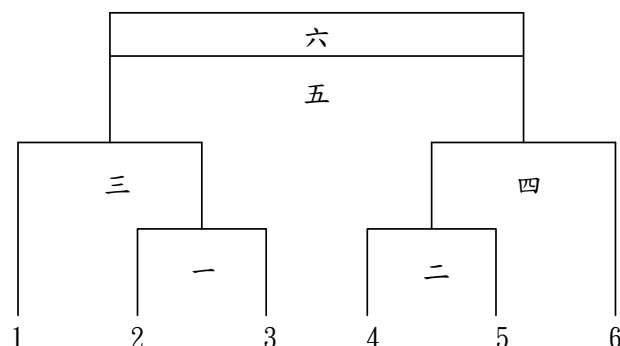

冠軍：\_\_\_\_\_

亞軍：\_\_\_\_\_

季軍：\_\_\_\_\_

## 國小男子個人組

第二級:30.1kg~33kg以下

參賽選手姓名單位：

1. 松耀宗 (豐丘)
2. 謝承勳 (漳和)

參賽人數：2人

松耀宗 (豐丘) 1. \_\_\_\_\_ 2. 謝承勳 (漳和)

冠軍：\_\_\_\_\_

## 國小男子個人組

第三級:33.1kg~37kg以下

參賽選手姓名單位：

1. 田鏡鐫 (豐丘)
2. 全仲坤 (豐丘)
3. 洪旻陞 (草屯)

參賽人數：3人

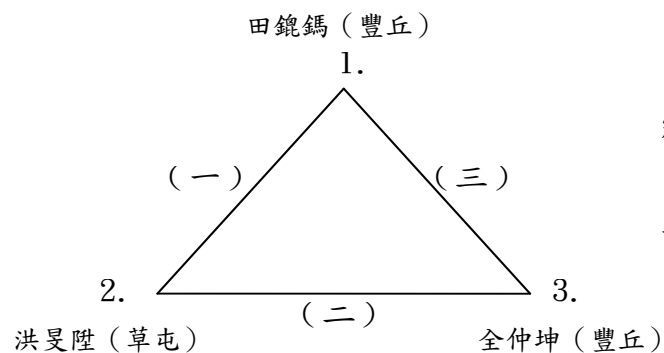

冠軍：\_\_\_\_\_

亞軍：\_\_\_\_\_

# 南投縣102年中小學聯合體育競賽柔道賽程表

## 國小男子個人組

第四級:37.1kg~41kg以下

參賽選手姓名單位：

1. 張聖榮(發祥)
2. 林立洋(豐丘)
3. 蔡宗穎(草屯)
4. 李倉耀(草屯)

參賽人數：4人

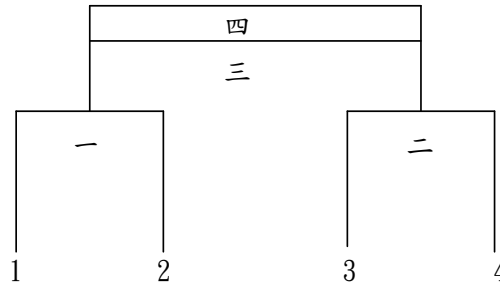

冠軍：\_\_\_\_\_

亞軍：\_\_\_\_\_

季軍：\_\_\_\_\_

## 國小男子個人組

第五級:41.1kg~45kg以下

參賽選手姓名單位：

1. 王胤芃(發祥)
2. 全佩聖(豐丘)
3. 劉瀚仁(草屯)
4. 陳祐廷(漳和)
5. 安諾伊斯巴利達夫(康壽)

參賽人數：5人

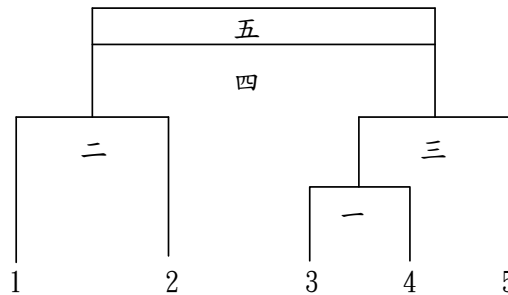

冠軍：\_\_\_\_\_

亞軍：\_\_\_\_\_

季軍：\_\_\_\_\_

## 國小男子個人組

第六級:45.1kg~50kg以下

參賽選手姓名單位：

1. 高亞昇(發祥)
2. 楊可軍(發祥)
3. 黃冠霖(草屯)
4. 徐兆興(草屯)
5. 賴昱呈(中原)
6. 李宇翔(中原)

參賽人數：6人

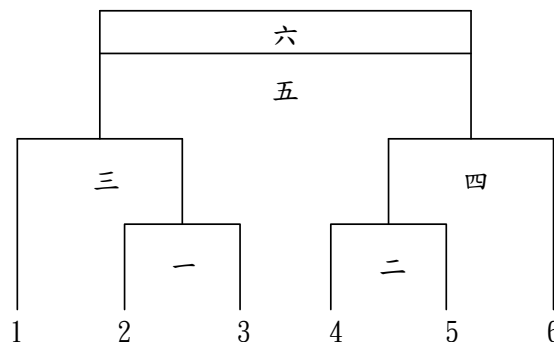

冠軍：\_\_\_\_\_

亞軍：\_\_\_\_\_

季軍：\_\_\_\_\_

# 南投縣102年中小學聯合體育競賽柔道賽程表

## 國小男子個人組 第七級:50.1kg~55kg以下

參賽選手姓名單位：

1. 全恩喆(豐丘)
2. 簡茂竹(康壽)

參賽人數：2人

全恩喆 (豐丘) 1. \_\_\_\_\_ 2. 簡茂竹 (康壽) 冠軍： \_\_\_\_\_

## 國小男子個人組 第八級:55.1kg以上

參賽選手姓名單位：

1. 楊宜闊(漳和)
2. 李文均(中原)
3. 謝孟勳(漳和)

參賽人數：3人

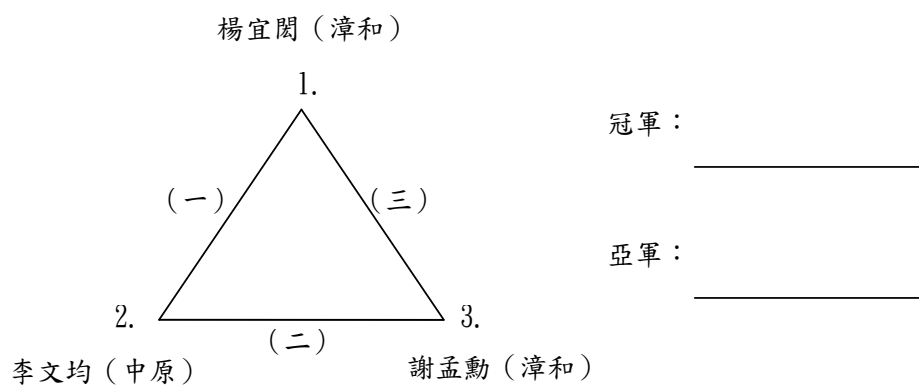

## 國小女子個人組 第一級:-30kg以下

參賽選手姓名單位：

1. 潘宇潔 (發祥)
2. 林美蓉 (發祥)
3. 高妍虹 (發祥)
4. 白嘉莉 (發祥)
5. 劉亭邑 (草屯)
6. 莊棣蓉 (草屯)

參賽人數：6人

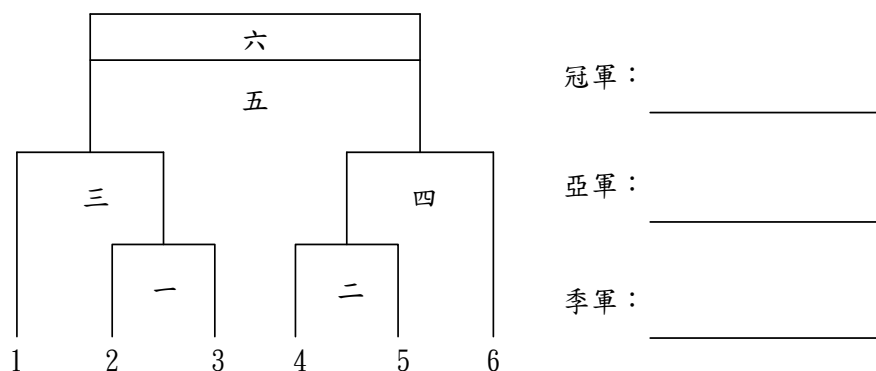

# 南投縣102年中小學聯合體育競賽柔道賽程表

## 國小女子個人組 第二級:30.1kg~33kg以下

參賽選手姓名單位：

1. 林安琪(發祥)
2. 曾雪兒(發祥)
3. 黃于庭(草屯)
4. 李俞佳(中原)

參賽人數：4人

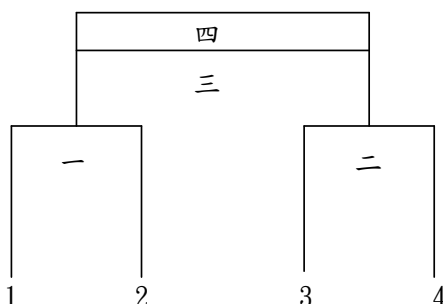

冠軍：\_\_\_\_\_

亞軍：\_\_\_\_\_

季軍：\_\_\_\_\_

## 國小女子個人組 第三級:33.1kg~37kg以下

參賽選手姓名單位：

1. 李依婕(發祥)
2. 全家瑜(豐丘)
3. 李怡德(中原)
4. 林園斯(中原)
5. 王律婕(草屯)

參賽人數：5人

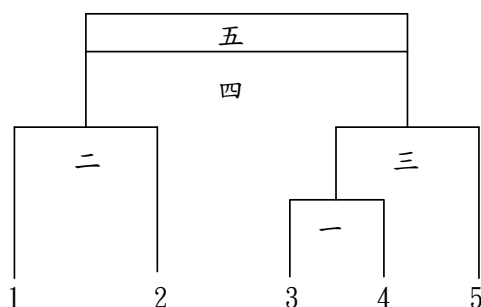

冠軍：\_\_\_\_\_

亞軍：\_\_\_\_\_

季軍：\_\_\_\_\_

## 國小女子個人組 第四級:37.1kg~41kg以下

參賽選手姓名單位：

1. 黃敘芳(發祥)
2. 洪紫涵(中原)
3. 全憶惠(豐丘)

參賽人數：3人

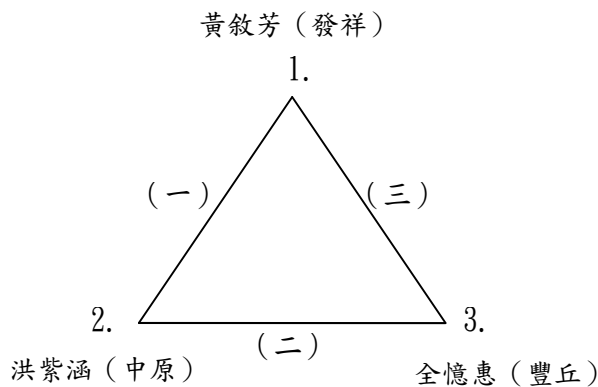

冠軍：\_\_\_\_\_

亞軍：\_\_\_\_\_

# 南投縣102年中小學聯合體育競賽柔道賽程表

國小女子組第五級 41.1kg-45kg 李晏慈 (中原)  
 國小女子組第六級 45.1kg-50kg 全唐鈺晏 (豐丘)  
 只有一人報名，不舉行比賽

## 國小女子個人組 第七級:50.1kg~55kg以下

參賽選手姓名單位：

1. 范方榕(中原)
2. 李金珮(中原)
3. 洪萱育(草屯)
4. 楊寧(發祥)

參賽人數：4人

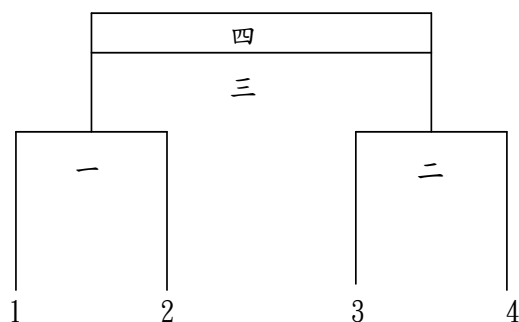

冠軍：\_\_\_\_\_

亞軍：\_\_\_\_\_

季軍：\_\_\_\_\_

## 國小女子個人組 第八級:55.1kg以上

參賽選手姓名單位：

1. 楊可親(發祥)
2. 全宇婕(豐丘)
3. 田詩婷(豐丘)
4. 鄭予涵(草屯)
5. 李奕萱(中原)
6. 林芳醇(中原)

參賽人數：6人

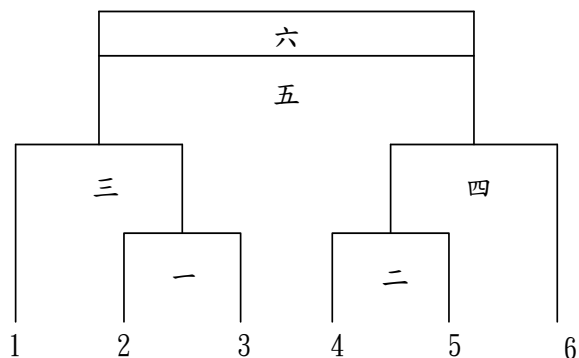

冠軍：\_\_\_\_\_

亞軍：\_\_\_\_\_

季軍：\_\_\_\_\_

## 柔道競賽申訴程序暨注意要點

1. 依據中華民國柔道總會舉辦之各賽會競賽規則及中華民國柔道總會競賽申訴程序暨注意要點辦理。
2. 申訴人員資格:擔任該賽會之領隊、教練、管理。若該賽會設有教練席位時，則以該場比賽坐於教練席位之領隊、教練、管理，始有提出申訴之權利。
3. 受理申訴人員:擔任該競賽場地之審判委員。(第4條所列狀況除外)
4. 有關選手資格、賽程等非技術性或競賽規則問題，應於領隊會議時向裁判長提出申訴；如因急迫，得於出賽前向裁判長提出申訴，開賽後概不受理。
5. 口頭申訴或書面申訴必需於三位裁判離開該比賽場地前提出，否則不予受理。如申訴的理由係對規則不解或錯誤判斷比賽實況，審判委員瞭解後可不暫停比賽，扼要告知申訴人駁回其申訴，比賽繼續進行。
6. 口頭申訴:比賽進行中若要申訴，申訴人請立刻向該場地的審判委員口頭提出；審判委員應在不影響比賽進行的空檔，儘速告知裁判暫停比賽(此時裁判與選手退回原位，並聽取申訴人申訴的緣由)。審判委員們應先行溝通，取得共識，再直接答覆或召請3位裁判共議；如必要，審判委員與裁判應先看影帶討論後(申訴人或無關人員不得參加討論或觀看)，由審判委員答覆。申訴人如接受答覆的意見，則比賽繼續進行。
7. 書面申訴:如申訴人不接受審判委員答覆的意見，應立即提出書面申訴並繳交保證金。書面申訴書交由裁判長受理，並請審判委員召集人召開審判會議，由該場地的審判委員、裁判長及裁判共同觀看該場錄影帶。經決議後由召集人宣佈申訴有效與否；如申訴有效，則按決議改判，保證金退回。如申訴無效，則沒收保證金，

納入該賽會收支款項，並繼續未完成的比賽。如申訴人不提出書面申訴，則視同接受審判委員的答覆，應回席繼續比賽；如故意不回席，以致干擾比賽，審判委員可令其出場。

8. 凡提出書面申訴，每次必需繳交保證金 3000 元，再由審判委員召集人召開審判會議裁決。
9. 除參與審判委員召集人召開會議的人員外，其他人員不得參與觀看錄影帶或討論。
10. 由審判委員召集人召開的審判會議，其決議即為最終裁決，申訴人及選手必需遵守，不得異議。
11. 申訴過程中，如口出惡言、行為粗魯、人身攻擊或有違背柔道精神之行為，經審判委員召集人及裁判長確認後，可取消申訴人(不得更換)與選手本場比賽資格；嚴重者可取消該申訴人與全隊此次全部比賽資格。且由裁判長告知本會紀律委員組處理，並去函縣政府轉知該隊所屬單位處置。
12. 本申訴程序如有未盡事宜，則以審判會議之決議為最終裁決。

# 申訴流程及權責表

附件:1

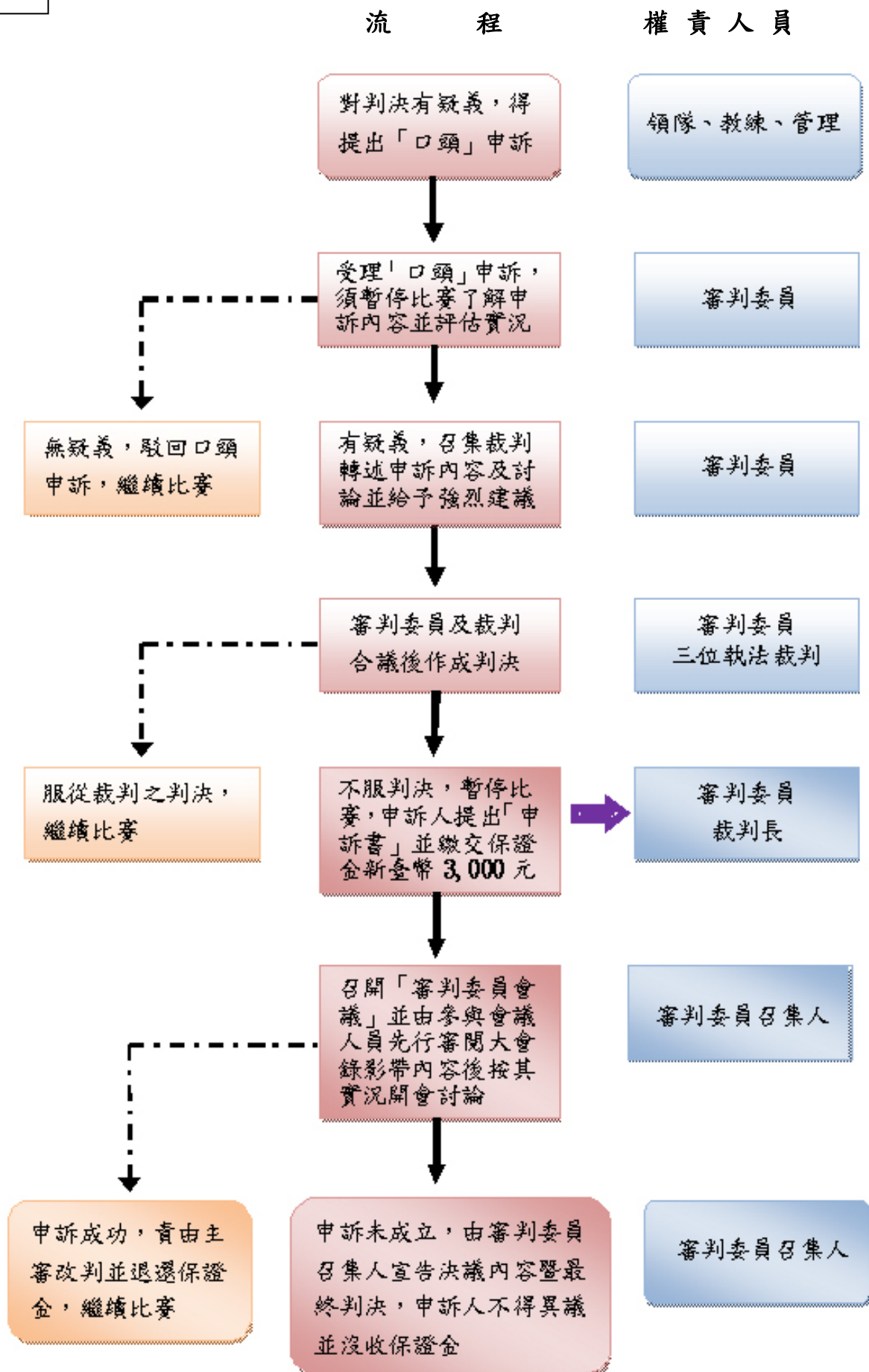



## 跆拳道競賽規程

- 一、比賽日期：民國 102 年 1 月 19 日起 2 天。
- 二、比賽地點：敦和國小學生活動中心
- 三、比賽組別：品勢：高中男、女組、國中男、女組(102 年全中運品勢競賽規則)  
對練：高中男、女組、國中男、女組、國小男、女組(量級以全國跆拳道最新體重註冊)
- 四、參加辦法：
  - (一)學籍及年齡規定：須符合競賽總則及第六條相關規定。
  - (二)註冊人數：品勢：各單位個人男(女)組國中、高中組最多各報 3 人，團體組以 1 隊為限(個人組、團體組皆可參賽，除了年齡與性別以外)  
對練：國中、高中組每單位 A、B 二隊，A 隊每量級限報 1 人、(半數以上)列入團體成績、國小組每單位限報一隊。
  - (三)資格限定：品勢項目：個人組：國男組、國女組、高男組、高女組各組前三名為 102 年全中運會內賽代表  
團體組：團體冠軍(第一名)為 102 年全中運會內賽代表隊伍  
對練項目：
    - 1、各組選拔賽第一名之選手為第一優先參賽權。
    - 2、依據高中體育總會競賽限制表辦理：參加 101 年全國青少年、總統盃前三名、全中運前 6 名、(當選)國際正式錦標賽國手，可直接參加 102 年全中運會內賽(過磅同時繳交成績證明)。
    - 3、如已有會內賽資格者、中小聯運榮獲第一名、其資格權力、將由第二名遞補、同量級如超過 3 名、依高中體育總會辦法產生(以全國成績為錄取前 3 名)。
- 五、註冊：依據競賽總則第十一條規定辦理。
- 六、比賽辦法：品勢與對練
  1. 比賽規則：採用世界跆拳道聯盟公佈之規則。
  2. 比賽制度：視參加隊數多寡決定之。
  3. 比賽時間：賽三回合、每回合 2 分鐘、中間休息 1 分鐘(以當天裁判長宣佈為主)。1 月 19 日舉行國中、高中組對練競賽，1 月 20 日舉行國小組對練競賽、國中、高中組品勢競賽。
  4. 比賽規定：各量級過磅時間 1 月 18 日下午 14:00~16:00、過磅時須攜帶學生證、在學證明(段級証正本)及繳交切結書、男生以赤足、裸身著短褲為基準、女生以輕便服為基準、逾時以棄權論。
  5. 抽籤：另行通知
  6. 對練團體成績計算方法：每參加一名選手得一分(須取得資格參賽)，每勝一場得一分，每面金牌得七分、每面銀牌得三分、每面銅牌得一分，若參賽量級只註冊一人者則以過磅分數一分計算。
  7. 個人成績：各量級組別錄取成績前三名，各頒金、銀、銅獎牌乙面(銅牌兩名)及獎狀乙紙。
  8. 團體成績：品勢、練項目每組錄取前三名冠、亞、季(季軍並列兩名)各頒發獎杯一座及獎狀乙紙。
- 七、場地器材設備：
  - (一)依據競賽總則第十條規定辦理。
  - (二)選手一律穿著中華民國跆拳道協會認可之道服、並自備安全頭盔、護檔、護陰、護具、護手腳、手套、牙套、唯不得穿著護腳背參賽。

(三)國中、高中組競賽對練採用電子護具，請各選手自行準備 2012 年最新款電子襪(WTF 藍色標制)，非新型電子襪不得出賽。

八、申訴：依據競賽總則第十二條規定辦理。

九、獎勵：依據競賽總則第九條規定辦理。

.....

**切結書**

本人自願參加南投縣政府主辦102年中小學聯合體育競賽跆拳道比賽，所附的報名資料、證件等完全屬實、正確，如在參加時間造成任何傷害（除遵照大會有關規定南投縣政府給予的意外傷害保險之權益外），其一切責任，本人願意自行負擔，並放棄向主辦(承辦)單位及其他人員追究責任。

參加選手簽名：

家長或監護人簽名：

註：每一位選手均須填寫並經家長或監護人簽名、並於過磅時繳交裁判人員及檢查身分證明。

.....

跆拳道體重區分表

高男組	高女組
54 公斤級：54 公斤以下（含 54.00 公斤）	46 公斤級：46 公斤以下（含 46.00 公斤）
58 公斤級：54.01 公斤至 58.00 公斤	49 公斤級：46.01 公斤至 49.00 公斤
63 公斤級：58.01 公斤至 63.00 公斤	53 公斤級：49.01 公斤至 53.00 公斤
68 公斤級：63.01 公斤至 68.00 公斤	57 公斤級：53.01 公斤至 57.00 公斤
74 公斤級：68.01 公斤至 74.00 公斤	62 公斤級：57.01 公斤至 62.00 公斤
80 公斤級：74.01 公斤至 80.00 公斤	67 公斤級：62.01 公斤至 67.00 公斤
87 公斤級：80.01 公斤至 87.00 公斤	73 公斤級：67.01 公斤至 73.00 公斤
+87：87.01 公斤以上	+73：73.01 公斤以上
國中男子組	國中女子組
45 公斤級：45 公斤以下（含 45.00 公斤）	42 公斤級：42 公斤以下（含 42.00 公斤）
48 公斤級：45.01 公斤至 48.00 公斤	44 公斤級：42.01 公斤至 44.00 公斤
51 公斤級：48.01 公斤至 51.00 公斤	46 公斤級：44.01 公斤至 46.00 公斤

55 公斤級：51.01 公斤至 55.00 公斤	49 公斤級：46.01 公斤至 49.00 公斤
59 公斤級：55.01 公斤至 59.00 公斤	52 公斤級：49.01 公斤至 52.00 公斤
63 公斤級：59.01 公斤至 63.00 公斤	55 公斤級：52.01 公斤至 55.00 公斤
68 公斤級：63.01 公斤至 68.00 公斤	59 公斤級：55.01 公斤至 59.00 公斤
73 公斤級：68.01 公斤至 73.00 公斤	63 公斤級：59.01 公斤至 63.00 公斤
78 公斤級：73.01 公斤至 78.00 公斤	68 公斤級：63.01 公斤至 68.00 公斤
+78：78.01 公斤以上	+68：68.01 公斤以上
國小男子組	國小女子組
鰭量級：23—25 公斤	鰭量級：23—25 公斤
蠅量級：25—27 公斤	蠅量級：25—27 公斤
雛量級：27—29 公斤	雛量級：27—29 公斤
羽乙量級：29—31 公斤	羽乙量級：29—31 公斤
羽量級：31—34 公斤	羽量級：31—34 公斤
輕乙量級：34—37 公斤	輕乙量級：34—37 公斤
輕量級：37—40 公斤	輕量級：37—40 公斤
中乙量級：40—44 公斤	中乙量級：40—43 公斤
中量級：44—48 公斤	中量級：43—46 公斤
重乙量級：48—53 公斤	重乙量級：46—50 公斤
重量級：53—58 公斤	重量級：50—54 公斤

超重量級：58—68 公斤	超重量級：54—64 公斤
---------------	---------------

跆拳道報名表：

高中男子組		高中女子組	
參賽單位		參賽單位	
領 隊		領 隊	
指 導		指 導	
助理指導		助理指導	
量 級	姓 名	量 級	姓 名
-54 公斤級		-46 公斤級	
-58 公斤級		-49 公斤級	
-63 公斤級		-53 公斤級	
-68 公斤級		-57 公斤級	
-74 公斤級		-62 公斤級	
-80 公斤級		-67 公斤級	
-87 公斤級		-73 公斤級	
+87 公斤級		+73 公斤級	

國中男子組		國中女子組	
參賽單位		參賽單位	
領 隊		領 隊	
指 導		指 導	
助理指導		助理指導	
量 級	姓 名	量 級	姓 名
-45 公斤級		-42 公斤級	
-48 公斤級		-44 公斤級	
-51 公斤級		-46 公斤級	
-55 公斤級		-49 公斤級	
-59 公斤級		-52 公斤級	
-63 公斤級		-55 公斤級	

-68 公斤級		-59 公斤級	
-73 公斤級		-63 公斤級	
-78 公斤級		-68 公斤級	
+78 公斤級		+68 公斤級	

項目：品勢比賽報名表 個人組(限報3名)

組別：高男組 高女組 國男組 國女組 (請務必註明)

參賽單位：		
領隊：	指導：	助理指導：
編號	姓名	
1		
2		
3		

團體組(限報3人一隊) 組別：高男組 高女組 國男組 國女組 (請務必註明)

參賽單位：		
領隊：	指導：	助理指導：
編號	姓名	
1		
2		
3		

## 南投縣 102 年中小學聯合體育競賽跆拳道裁判及工作人員名單

主任委員：李鎗富

副主任委員：簡良樵 杜鴻裕

仲裁召集人：黃 峰

仲裁委員：黃 峰 連榮華 王文通

總幹事：陳麗玲

執行秘書：蕭錦聰 邱國焯

裁判長：賴秀成

副裁判長：林久裕 黃明進 張義田 黃紹清

裁 判：賴俊玄 林建志 顏國雄 許志豪 曾繁舜 王永銘 鄭順成 張文儀 趙誠志 周育慶

戴偉國 吳文郁 林隆軍 沈俊良 吳佳芸 蘇泓賦

事務組：黃妙系 吳珮華

行政組：施淑棉 張麗雲

場地器材組：賴吟吾 林春如 嚴國中 洪莉芸 黃灝明 苗曉綸

場地服務組：郭嘉惠 賴俊玄 簡希帆

播報組：程貴聯 林燕君 賴盈吟 陳芸湘 吳佳芸

競賽紀錄組：邱國焯 張樹枝 楊士弘 林以忠

文書組：鄭伊婷 羅書識 黃昶嘉 林佳玫

檢錄組：楊添銘 林映汝 楊唐源 楊淑惠

接待組：施仁國 齊家星 陳漢章 孫鍾鈞

電子記分系統：黃年億 陳學珠 陳良輔

## 跆拳道比賽名單

### 高男跆拳道

58公斤級： (本項共 1 人報名)

黃盟凱(水里)

個人品勢： (本項共 9 人報名)

游日閔(五高) 李博丞(五高) 張國駿(仁農) 黃盟凱(水里) 徐振均(埔工) 黃得勝(埔工) 林少尹(埔工)

楊宗燁(草商) 元思悍(草商)

團體品勢： (本項共 6 人報名)

高敏燁(埔工) 王俊淇(埔工) 林少尹(埔工) 金宏平(草商) 林亮呈(草商) 鄭皓予(草商)

### 高女跆拳道

個人品勢： (本項共 4 人報名)

林育辰(五高) 劉佳佳(埔工) 黃如焄(草商) 陳美樺(草商)

團體品勢： (本項共 3 人報名)

黃如焄(草商) 陳美樺(草商) 廖婕琳(草商)

### 高女A隊跆拳道

49公斤級： (本項共 2 人報名)

林佩琪(草商) 廖婕琳(草商)

53公斤級： (本項共 2 人報名)

林育辰(五高) 黃如焄(草商)

57公斤級： (本項共 1 人報名)

陳美樺(草商)

62公斤級： (本項共 1 人報名)

李心慈(旭高)

67公斤級： (本項共 1 人報名)

劉佳佳(埔工)

個人品勢： (本項共 1 人報名)

李心慈(旭高)

### 高男A隊跆拳道

+87公斤級： (本項共 2 人報名)

吳政昱(同德) 李忠祐(草商)

54公斤級： (本項共 2 人報名)

古凱程(埔工) 邱品溢(草商)

58公斤級： (本項共 5 人報名)

張國駿(仁農) 黃盟凱(水里) 李瑋晟(同德) 林少尹(埔工) 陳彥仲(草商)

63公斤級： (本項共 3 人報名)

徐政弘(同德) 高敏燁(埔工) 嚴功榮(草商)

68公斤級： (本項共 2 人報名)

李嘉豪(埔工) 李承庠(草商)

74公斤級： (本項共 3 人報名)

曾士哲(同德) 黃得勝(埔工) 許家誠(草商)

80公斤級： (本項共 2 人報名)

陳偉霖(埔工) 葉振豪(草商)

87公斤級： (本項共 2 人報名)

高瑞辰(同德) 郭維傑(草商)

### 國男跆拳道

45公斤級： (本項共 1 人報名)

劉桂嘉(鹿谷)

55公斤級： (本項共 1 人報名)

張建人(鹿谷)

59公斤級： (本項共 1 人報名)

簡書亞(鹿谷)

個人品勢： (本項共 30 人報名)

吳家銘(中寮) 劉至庭(中寮) 雷明勸(中興) 張祐誠(中興) 許晉維(中興) 楊祥偉(日新) 全吉祥(民和)

瑪奎爾(民和) 金宏恩(民和) 顏孟昶(名間) 朱育成(名間) 黃正杰(名間) 陳敬斌(宏仁) 劉皓仁(宏仁)

施宗佑(宏仁) 李一德(延和) 陳煥智(延和) 劉哲凱(延和) 柯冠宇(南投) 余紹全(埔里) 高敏皓(埔里)

李嘉華(埔里) 張昱翔(草屯) 洪聖晏(草屯) 李俊佑(草屯) 江昇銘(國姓) 蕭政軒(國姓) 張建人(鹿谷)

簡書亞(鹿谷) 劉桂嘉(鹿谷)

團體品勢： (本項共 18 人報名)

雷明勸(中興) 張祐誠(中興) 許晉維(中興) 全吉祥(民和) 瑪奎爾(民和) 金宏恩(民和) 顏孟昶(名間)

## 跆拳道比賽名單

朱育成(名間) 李嘉華(埔里)	黃正杰(名間) 張昱翔(草屯)	陳敬斌(宏仁) 洪聖晏(草屯)	劉皓仁(宏仁) 李俊佑(草屯)	施宗佑(宏仁)	陳昱材(埔里)	高敏皓(埔里)
<b>高男B隊跆拳道</b>						
+87公斤級： (本項共 1 人報名)						
林子洋(同德)						
54公斤級： (本項共 2 人報名)						
徐振均(埔工) 高國華(草商)						
58公斤級： (本項共 3 人報名)						
曹家誠(同德) 黃信樵(埔工) 金宏平(草商)						
63公斤級： (本項共 3 人報名)						
張峻誠(同德) 洪銘恩(埔工) 鄧良玉(草商)						
68公斤級： (本項共 2 人報名)						
林宏堯(埔工) 廖振樟(草商)						
80公斤級： (本項共 2 人報名)						
羅建凱(埔工) 葉晉嘉(草商)						
<b>國女跆拳道</b>						
44公斤級： (本項共 1 人報名)						
孫楚媛(三光)						
個人品勢： (本項共 15 人報名)						
孫楚媛(三光) 官芷薇(大成) 黎梓涵(大成) 江易真(中寮) 張珮筠(中寮) 劉佳真(中興) 司偉凡(民和)						
法麗思(民和) 米凱如(民和) 張芋萱(名間) 林念瑾(延和) 黃馨卉(延和) 葉妍欣(延和) 符界鏘(南投)						
張吟鳳(草屯)						
團體品勢： (本項共 3 人報名)						
司偉凡(民和) 法麗思(民和) 谷好軒(民和)						
<b>國女A隊跆拳道</b>						
+68公斤級： (本項共 3 人報名)						
黎梓涵(大成) 谷好軒(民和) 林慈因(南崗)						
42公斤級： (本項共 6 人報名)						
江易真(中寮) 蔡庭璋(民和) 鄭皓月(名間) 黃奕涵(延和) 莊書雅(南崗) 翁庭(埔里)						
44公斤級： (本項共 6 人報名)						
孫楚媛(三光) 張佩琪(大成) 曾語歆(中興) 司偉凡(民和) 劉佳琳(宏仁) 林念瑾(延和)						
46公斤級： (本項共 3 人報名)						
米凱如(民和) 林肇涵(旭光) 溫嫚玉(草屯)						
49公斤級： (本項共 7 人報名)						
官芷薇(大成) 張珮筠(中寮) 劉佳真(中興) 全凱芸(民和) 張芋萱(名間) 林佳穎(延和) 吳佳臻(草屯)						
52公斤級： (本項共 7 人報名)						
黃慧珊(大成) 張乃文(日新) 法麗思(民和) 陳鈺靜(延和) 符界鏘(南投) 姜玉婷(埔里) 張吟鳳(草屯)						
55公斤級： (本項共 5 人報名)						
谷郁欣(民和) 林佩恩(名間) 黃馨卉(延和) 石蕙瑄(南崗) 李萱綺(草屯)						
59公斤級： (本項共 5 人報名)						
李汶育(中興) 全蔓君(民和) 葉妍欣(延和) 林欣慧(草屯) 巫成妍(國姓)						
63公斤級： (本項共 4 人報名)						
陳靖君(民和) 楊喜媚(旭光) 羅愷雯(宏仁) 林姿妘(延和)						
68公斤級： (本項共 2 人報名)						
甘綺萱(民和) 陳雅莘(埔里)						
<b>國女B隊跆拳道</b>						
42公斤級： (本項共 1 人報名)						
金宜娟(埔里)						
44公斤級： (本項共 1 人報名)						
田佩怡(民和)						
46公斤級： (本項共 1 人報名)						
谷芷菱(民和)						
49公斤級： (本項共 1 人報名)						
申慧筑(民和)						
<b>國男A隊跆拳道</b>						
+78公斤級： (本項共 4 人報名)						
黃存志(大成) 羅鉅凱(宏仁) 吳承霖(延和) 陳昱翔(埔里)						
45公斤級： (本項共 10 人報名)						



## 跆拳道比賽名單

	吳家銘(中寮)	楊旻軒(中興)	伍依彼(民和)	陳敬斌(宏仁)	李一德(延和)	廖家德(南崗)	曾忠義(埔里)
	李俊佑(草屯)	蕭政軒(國姓)	劉桂嘉(鹿谷)				
48公斤級：							(本項共 6 人報名)
	劉至庭(中寮)	金宏恩(民和)	劉皓仁(宏仁)	許民宗(延和)	石宇龍(埔里)	張昱翔(草屯)	
51公斤級：							(本項共 10 人報名)
	陳俞含(三光)	瑪奎爾(民和)	許明宏(旭光)	施宗佑(宏仁)	林嘉駒(延和)	柯冠宇(南投)	張崇瑋(南崗)
	陳昱材(埔里)	洪聖晏(草屯)	李恪璽(國姓)				
55公斤級：							(本項共 10 人報名)
	陳煜豪(三光)	楊祥偉(日新)	伍達海(民和)	鄭宇呈(名間)	陳泓維(延和)	李嘉華(埔里)	黃瀚韻(草屯)
	劉均罡(國姓)	張建人(鹿谷)	蔡沛崙(集集)				
59公斤級：							(本項共 7 人報名)
	蔡睿洋(三光)	黃紹然(大成)	全吉祥(民和)	林孟修(延和)	胡瑋哲(南投)	孫浩文(埔里)	簡書亞(鹿谷)
63公斤級：							(本項共 4 人報名)
	王悟天(大成)	田淵震(民和)	許勁銘(延和)	李育鉸(埔里)			
68公斤級：							(本項共 5 人報名)
	全瑞麒(民和)	蔡浩民(延和)	高敏皓(埔里)	黃加孝(草屯)	劉彥辰(國姓)		
73公斤級：							(本項共 3 人報名)
	吳柏毅(大成)	張亞君(延和)	余紹全(埔里)				
78公斤級：							(本項共 3 人報名)
	劉耕維(延和)	幸銘泰(埔里)	江昇銘(國姓)				
個人品勢：							(本項共 2 人報名)
	陳俞含(三光)	陳煜豪(三光)					
<b>小男跆拳道</b>							
22-25公斤：							(本項共 13 人報名)
	簡柏安(名崗)	陳韋至(名間)	松家富(地利)	林光哲(炎峰)	李宥霆(社寮)	葉穎捷(前山)	黃品綸(南光)
	陳昱儒(南投)	施宸羽(埔里)	李彥璟(敦和)	石濬輔(新街)	林詠暉(過溪)	林俊源(碧峰)	
22公斤以下：							(本項共 8 人報名)
	謝廷侑(名間)	陳冠佑(竹山)	黃柏翔(育樂)	林均彥(炎峰)	曾之恆(南光)	盧柏翰(富功)	莊景程(新街)
	江孟澤(僑光)						
25-28公斤：							(本項共 15 人報名)
	蔡詠安(平和)	紀紹宇(平靜)	陳子賢(名崗)	朱伯健(名間)	幸運兒(地利)	蔡承翰(育樂)	楊子毅(前山)
	王皓瑋(南光)	陳奕辰(埔里)	范國焱(康壽)	鄧雨正(新庄)	李錦榮(新街)	吳宗穎(僑光)	陳秉樺(漳興)
	林裕軒(碧峰)						
28-31公斤：							(本項共 20 人報名)
	蔡濟玄(中峰)	曾以聖(中寮)	劉宇安(仁愛)	鄒承恩(平和)	紀歲(平靜)	王昱翔(名崗)	謝建宏(名間)
	林佑恩(合作)	幸恩(地利)	徐星恩(成城)	吳柏橙(延平)	曾昱翔(忠孝)	林昱揚(炎峰)	陳盈竣(前山)
	王皓翔(南光)	古凱翔(埔里)	張芥瑞(爽文)	莊維峻(新庄)	孫翊耕(新街)	劉億辰(德興)	
31-34公斤：							(本項共 18 人報名)
	吳俊諭(中寮)	施芷威(仁愛)	紀紹棋(平靜)	謝力恆(永昌)	林士樸(名崗)	陳彥翔(名間)	全冠杰(地利)
	張凱傑(炎峰)	陳柏勳(前山)	李明展(埔里)	李佳年(草屯)	胡祐愷(康壽)	簡亮庭(敦和)	洪秉毅(新庄)
	劉彥廷(新街)	許祥凱(新豐)	王文彥(僑光)	林煜展(廣興)			
34-37公斤：							(本項共 17 人報名)
	李安峻(中原)	林昱文(中寮)	黃家峻(文山)	邱冠華(平和)	谷正宇(民和)	李永安(永昌)	李承鴻(光華)
	陳政榮(名崗)	塗致璋(名間)	全哲雄(地利)	羅仕杰(育樂)	石耿華(前山)	張晏齊(埔里)	李承楷(草屯)
	陳有嘉(新街)	顏啟軒(隘寮)	吳欣祐(碧峰)				
37-40公斤：							(本項共 11 人報名)
	施榮斌(文山)	葉政威(平和)	陳思翰(名崗)	邱柏翰(名間)	幸杰(地利)	陳炫熙(前山)	王柏叡(埔里)
	張志榮(新庄)	李政誼(新街)	韓柏湛(碧峰)	劉辰田(廣興)			
40-44公斤：							(本項共 14 人報名)
	游育維(中寮)	羅聖威(仁愛)	吳金原(平和)	張泰源(名崗)	吳曉東(名間)	全哲鑫(地利)	李昌鈺(竹山)
	廖育憲(育樂)	周宗慶(炎峰)	田伯鈞(南投)	黃至尊(埔里)	陳柏禕(新街)	陳彥豪(新豐)	簡群振(隘寮)
44-48公斤：							(本項共 13 人報名)
	黃俊達(大成)	廖翊哲(中寮)	許程傑(永昌)	田家誠(永康)	王譯鴻(光華)	陳冠穎(名崗)	蔡亞倫(名間)
	全冠偉(地利)	林忠賢(育英)	游瑞祥(埔里)	葉佳晟(國姓)	黃炳詠(新街)	陳奕朋(漳興)	
48-53公斤：							(本項共 7 人報名)
	林榮煬(名間)	黃柏翔(育樂)	黃政儒(前山)	陳昱銘(埔里)	廖博翔(新庄)	吳炫輝(新街)	李明澤(僑光)
53-58公斤：							(本項共 10 人報名)
	謝泓濤(中寮)	邱裕惇(內湖)	周育皚(名間)	林信凱(西嶺)	劉旻豪(育樂)	高翊瑋(炎峰)	張天佑(南投)
	吳鈞(埔里)	吳將宏(新豐)	嚴翊展(僑光)				
58公斤以上：							(本項共 12 人報名)

## 跆拳道比賽名單

林暉竣(平和) 蔡佳宏(名間) 黃紹銘(育樂) 趙振佑(炎峰) 葉欣龍(長流) 石鎮裕(前山) 李冠廷(埔里)  
 邱瀚陞(敦和) 林冠宇(新庄) 洪嘉佑(僑光) 謝東錦(漳興) 陳柏鈞(碧峰)

### 小女跆拳道

22-25公斤： (本項共 6 人報名)  
 陳彥羽(北投) 陳盈如(名崗) 吳湘琪(名間) 張珈熏(炎峰) 王麗婷(前山) 劉韋君(鹿谷)

22公斤以下： (本項共 6 人報名)  
 陳美伶(名崗) 洪靖芸(名間) 紀盈禎(延平) 羅以萱(前山) 張竺螢(新街) 黃曼慈(漳興)

25-28公斤： (本項共 8 人報名)  
 胡瑛洛(中原) 邱裕含(內湖) 陳暉婕(名崗) 高憶盈(名間) 李佩宸(延平) 馬好昕(前山) 劉恩慈(埔里)  
 陳心絜(新街)

28-31公斤： (本項共 4 人報名)  
 徐芷宣(大成) 陳季優(名間) 吳庭綺(前山) 賴怡萱(新街)

31-34公斤： (本項共 6 人報名)  
 陳潔儀(名崗) 吳佳盈(名間) 楊欣儒(前山) 徐麗瑄(國姓) 賴意涵(新街) 林詠新(過溪)

34-37公斤： (本項共 7 人報名)  
 謝慧潔(中寮) 黃丹榆(民和) 陳立之(名崗) 林亮寬(名間) 劉羽萱(前山) 卓伶(埔里) 林詠嫻(過溪)

37-40公斤： (本項共 9 人報名)  
 廖苡均(永昌) 田孟慈(永康) 林艷君(名崗) 謝宜蓁(名間) 徐月恩(成城) 廖雅薇(和興) 莊詠淇(炎峰)  
 鄧毓琳(國姓) 林詠晴(過溪)

40-43公斤： (本項共 8 人報名)  
 洪子苓(北投) 范郁棋(名間) 劉憶如(延平) 彭茹蕙(長流) 陳姿佑(前山) 李祈安(埔里) 陳亭樺(爽文)  
 陳旻莘(新街)

43-46公斤： (本項共 7 人報名)  
 張紫玲(前山) 武庭妤(南投) 施心亭(國姓) 黃雅嫻(新街) 王紫彤(過溪) 陳鈺芳(僑光) 白佩芸(碧峰)

46-50公斤： (本項共 7 人報名)  
 徐采宜(大成) 吳佳瑜(中寮) 楊宜佩(名崗) 孟依潔(名間) 劉瓊葦(國姓) 林詠涵(過溪) 簡秀容(碧峰)

50-54公斤： (本項共 4 人報名)  
 楊衣宸(北投) 莊璇(名間) 蔡欣航(國姓) 蕭維芝(過溪)

54公斤以上： (本項共 7 人報名)  
 左宛靈(仁愛) 陳月馨(名崗) 謝茵茵(炎峰) 蕭鈺庭(國姓) 陳語婕(魚池) 廖妍瑄(新街) 鄒昀軒(碧峰)

### 國男B隊跆拳道

45公斤級： (本項共 4 人報名)  
 吳佳霖(民和) 林政誼(延和) 周子朋(南崗) 李謙(埔里)

48公斤級： (本項共 3 人報名)  
 田昊暉(民和) 吳炫儒(延和) 邱韋翔(埔里)

51公斤級： (本項共 3 人報名)  
 谷皓維(民和) 陳煥智(延和) 劉俊旻(埔里)

55公斤級： (本項共 1 人報名)  
 甘穎熏(民和)

59公斤級： (本項共 1 人報名)  
 方俊晴(民和)

63公斤級： (本項共 1 人報名)  
 陳有蔚(埔里)

# 南投縣102年中小學聯合體育競賽跆拳道賽程表

## 高中男子組(-54公斤級)

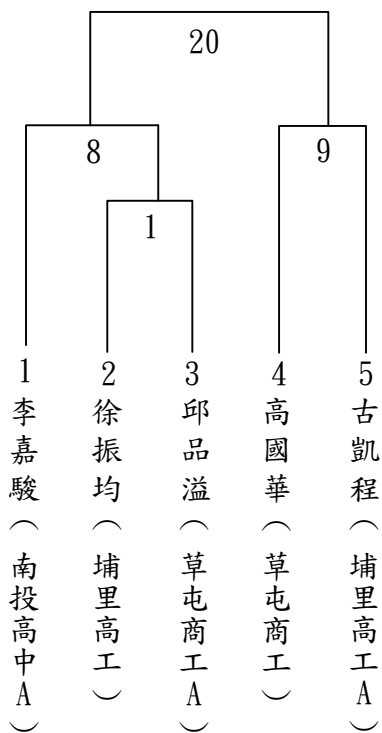

## 高中男子組(-58公斤級)

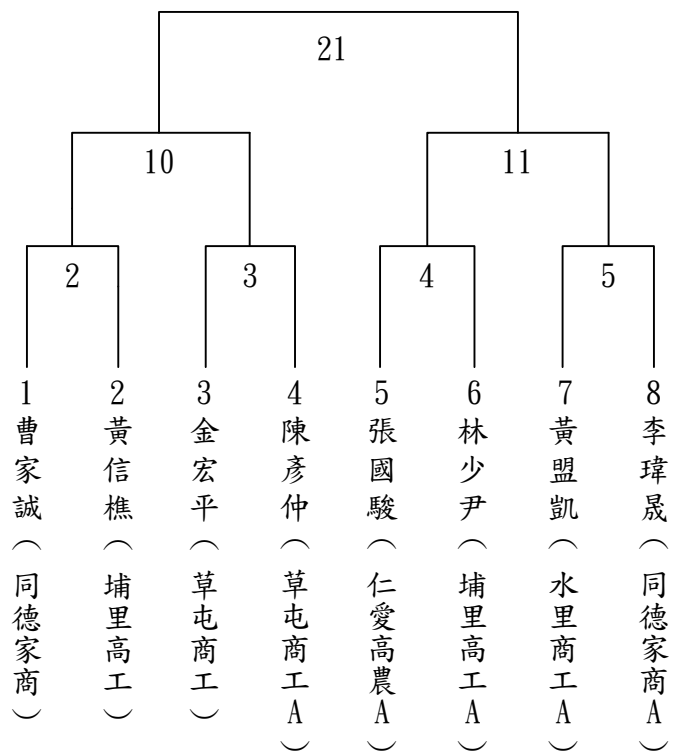

## 高中男子組(-63公斤級)

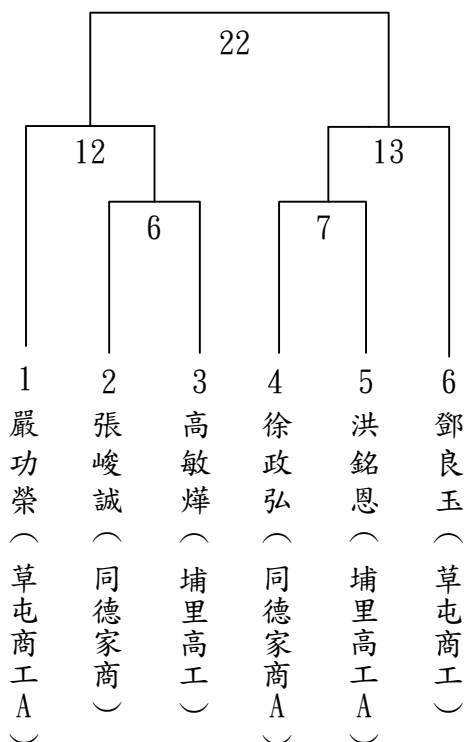

## 高中男子組(-68公斤級)

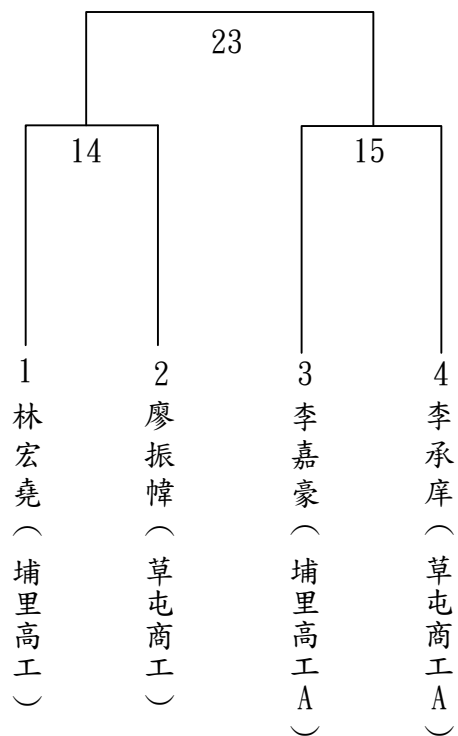

# 南投縣102年中小學聯合體育競賽跆拳道賽程表

## 高中男子組(-74公斤級)

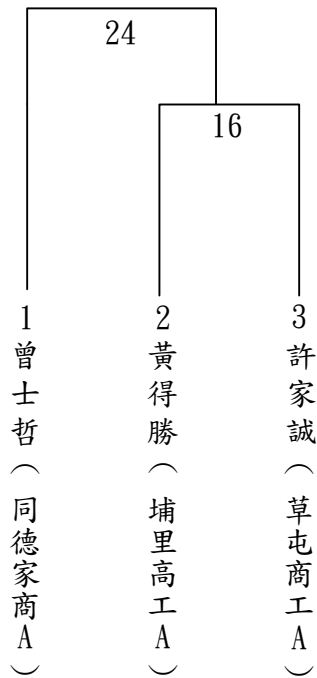

## 高中男子組(-80公斤級)

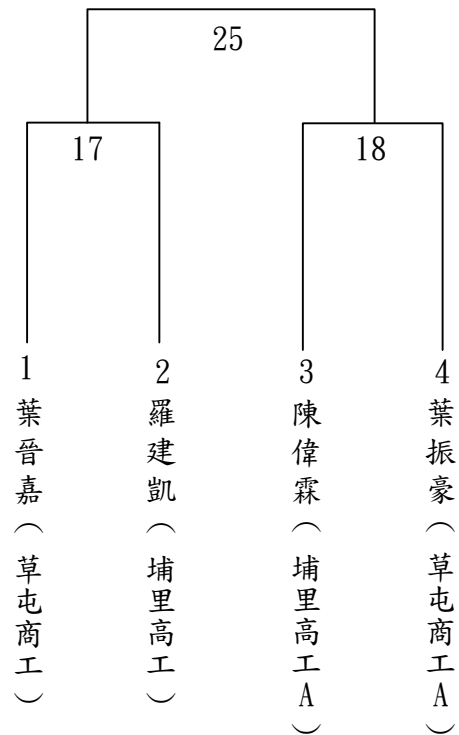

## 高中男子組(-87公斤級)

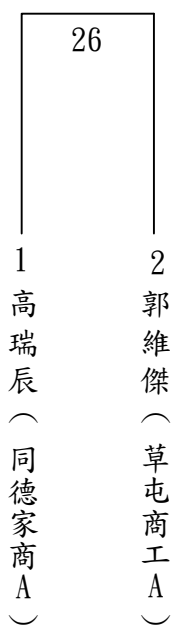

## 高中男子組(+87公斤級)

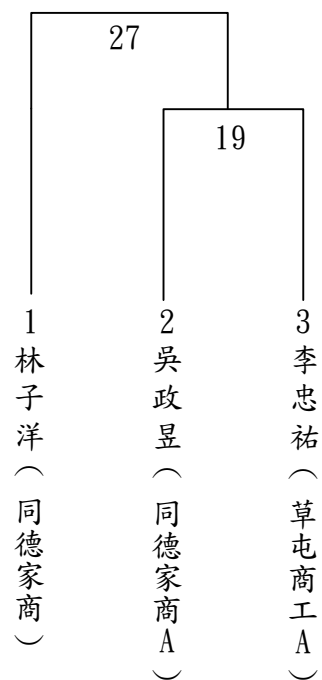

南投縣102年中小學聯合體育競賽跆拳道賽程表

高中女子組(-49公斤級)

28

1 林佩琪 (草屯商工A)

2 廖婕琳 (草屯商工)

高中女子組(-53公斤級)

29

1 黃如焄 (草屯商工A)

2 林育辰 (五育高中部A)

高中女子組(-57公斤級)

陳美樺 (草屯商工A)

高中女子組(-62公斤級)

李心慈 (旭光高中部A)

高中女子組(-67公斤級)

劉佳佳 (埔里高工A)

# 南投縣102年中小學聯合體育競賽跆拳道賽程表

## 國中男子組(-45公斤級)

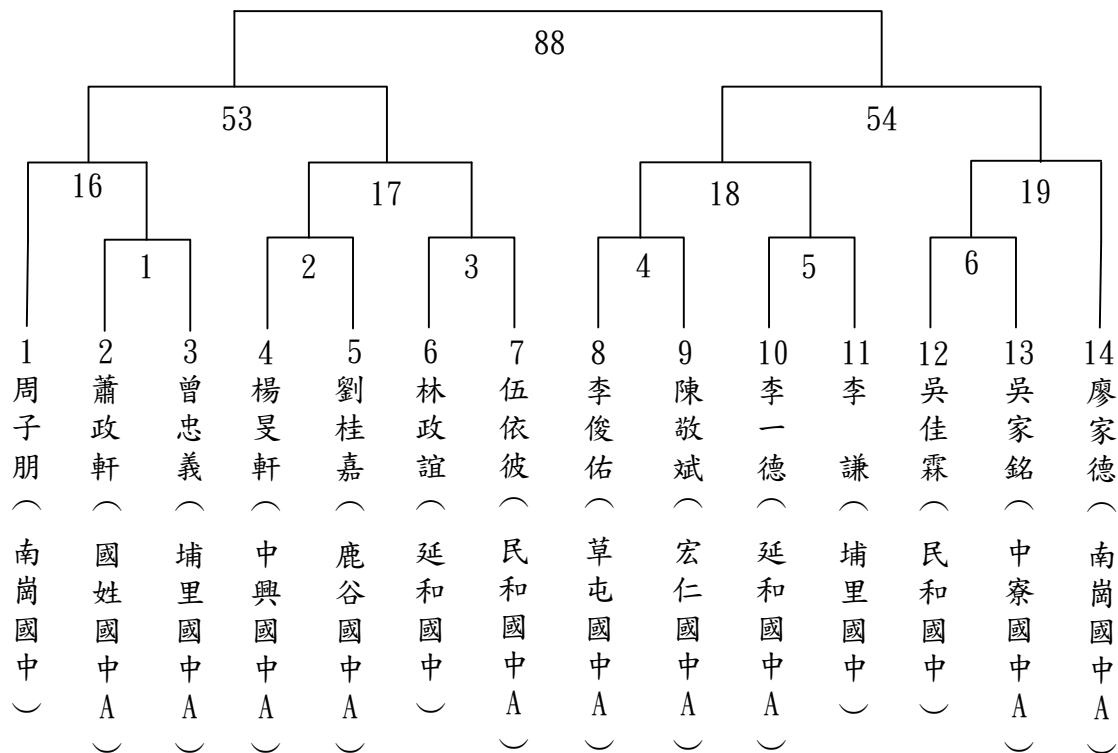

## 國中男子組(-48公斤級)

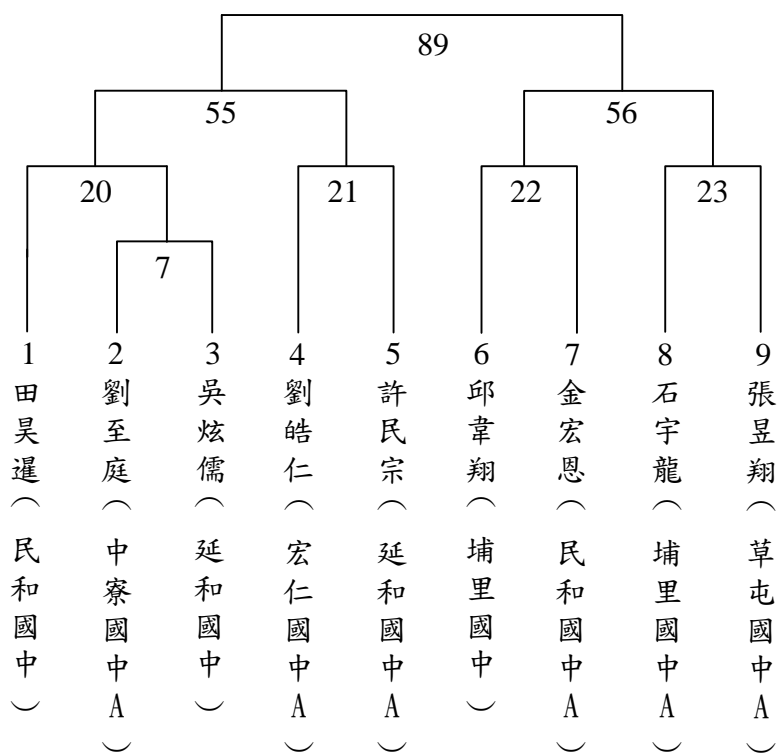

# 南投縣102年中小學聯合體育競賽跆拳道賽程表

## 國中男子組(-51公斤級)

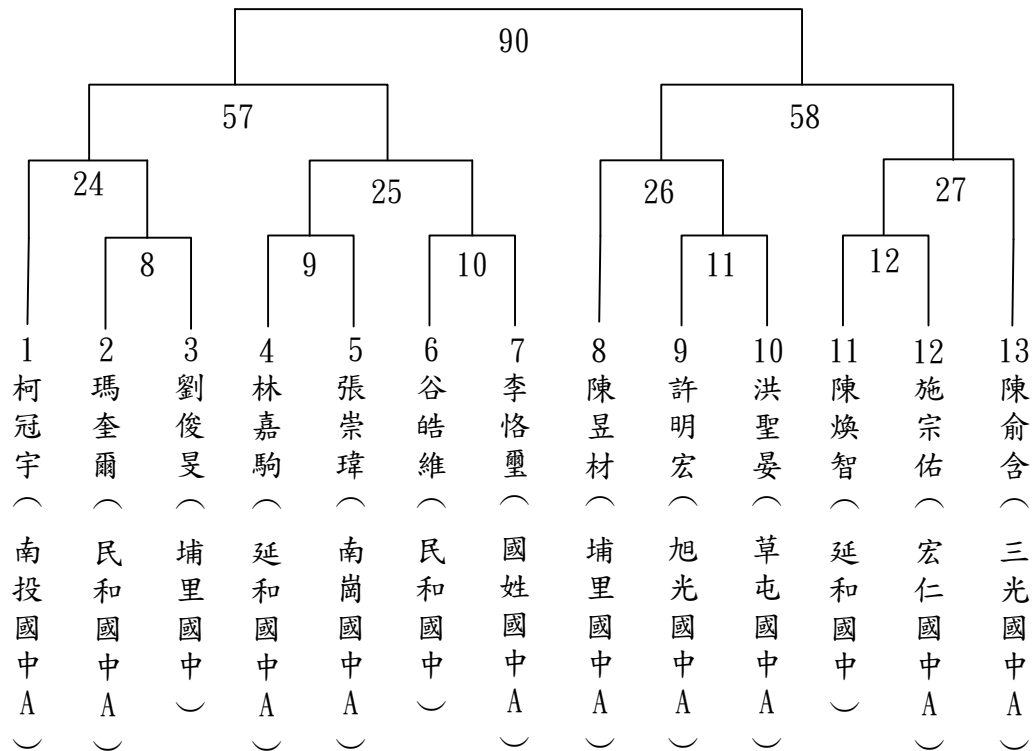

## 國中男子組(-55公斤級)

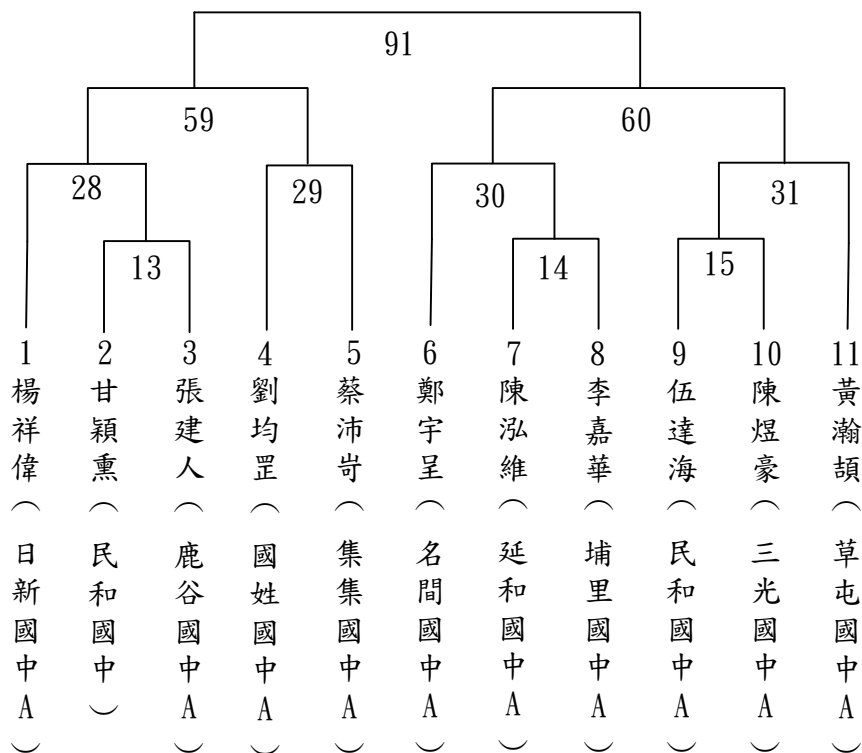

# 南投縣102年中小學聯合體育競賽跆拳道賽程表

## 國中男子組(-59公斤級)

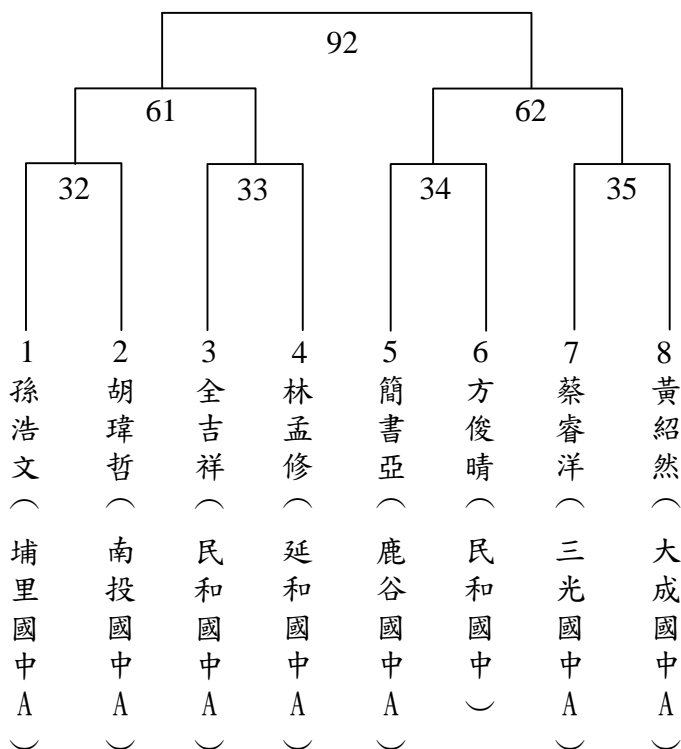

## 國中男子組(-63公斤級)

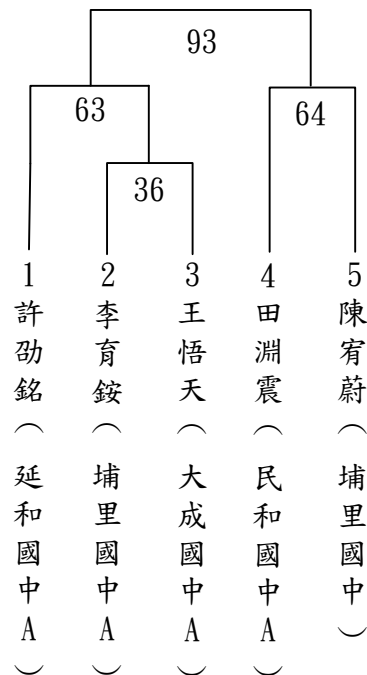

## 國中男子組(-68公斤級)

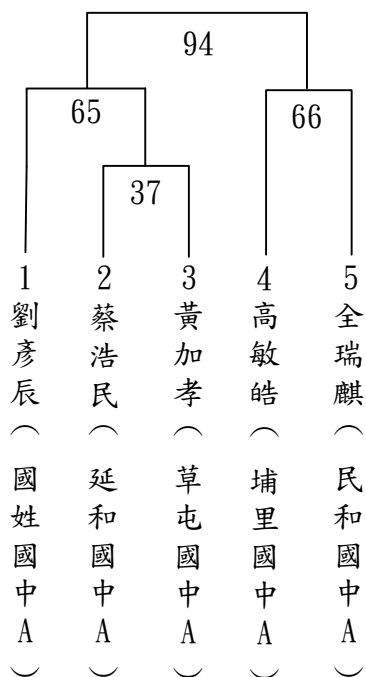

## 國中男子組(-73公斤級)





# 南投縣102年中小學聯合體育競賽跆拳道賽程表

## 國中男子組(-78公斤級)

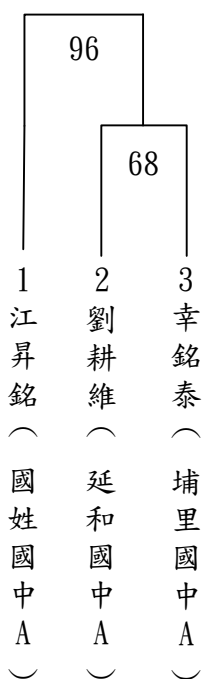

## 國中男子組(+78公斤級)

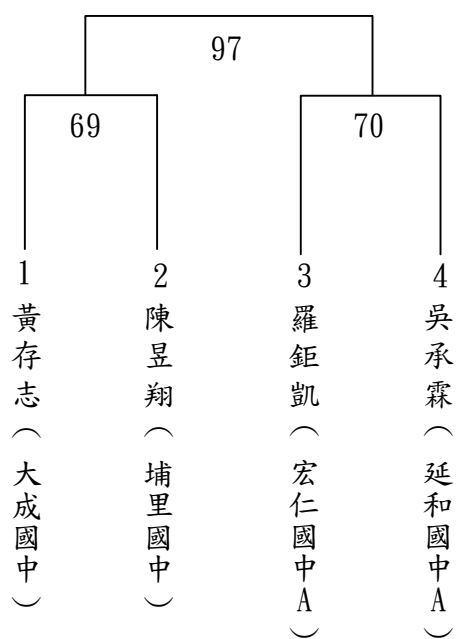

## 國中女子組(-42公斤級)

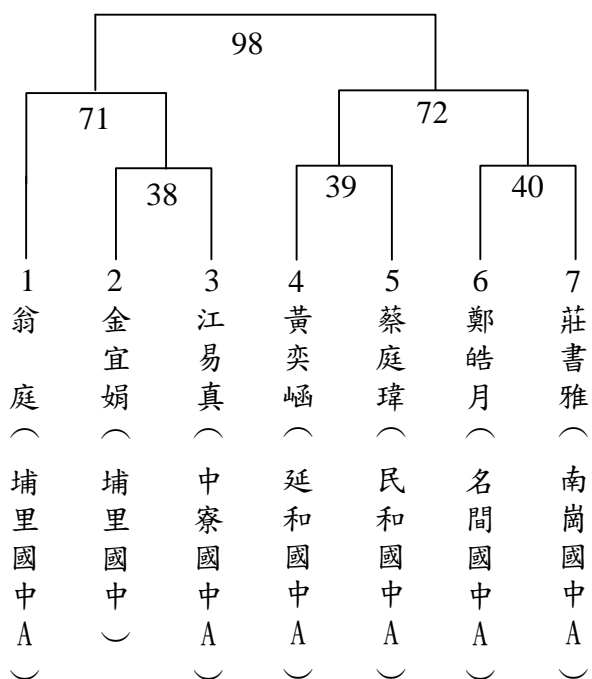

## 國中女子組(-44公斤級)

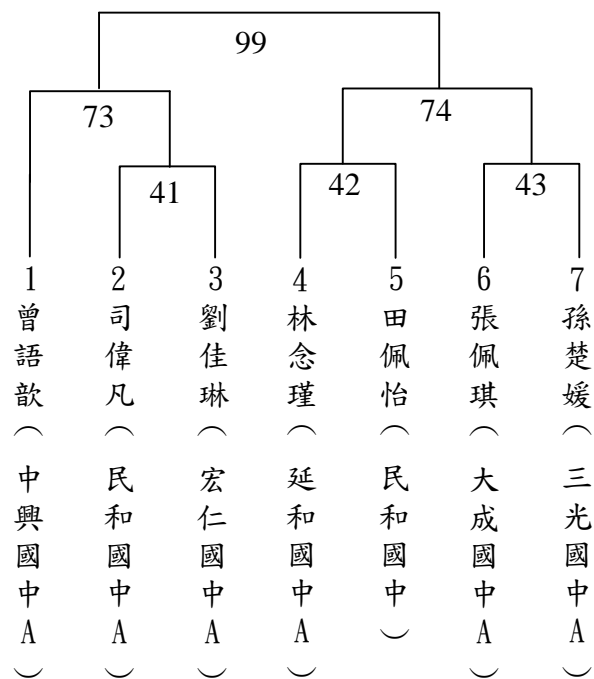

# 南投縣102年中小學聯合體育競賽跆拳道賽程表

## 國中女子組(-46公斤級)

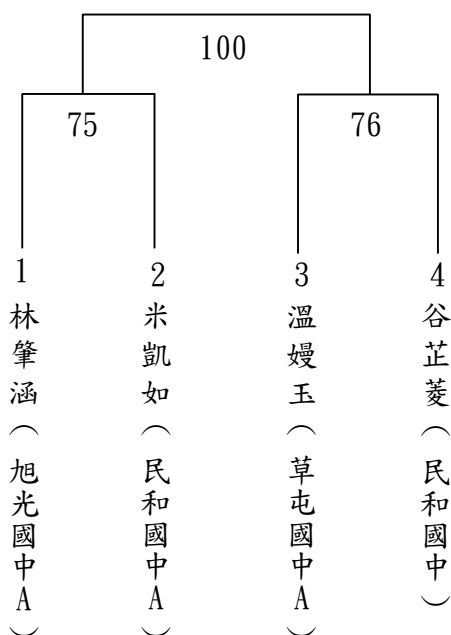

## 國中女子組(-49公斤級)

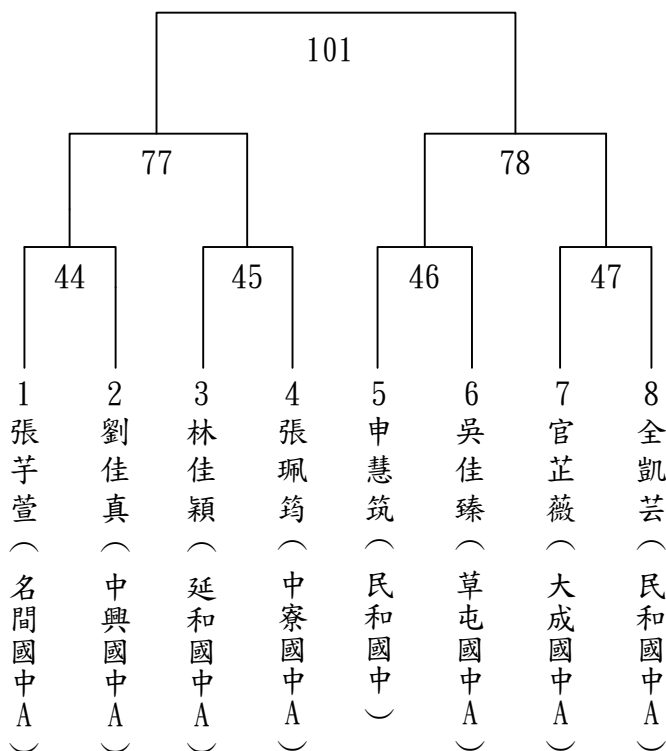

## 國中女子組(-52公斤級)

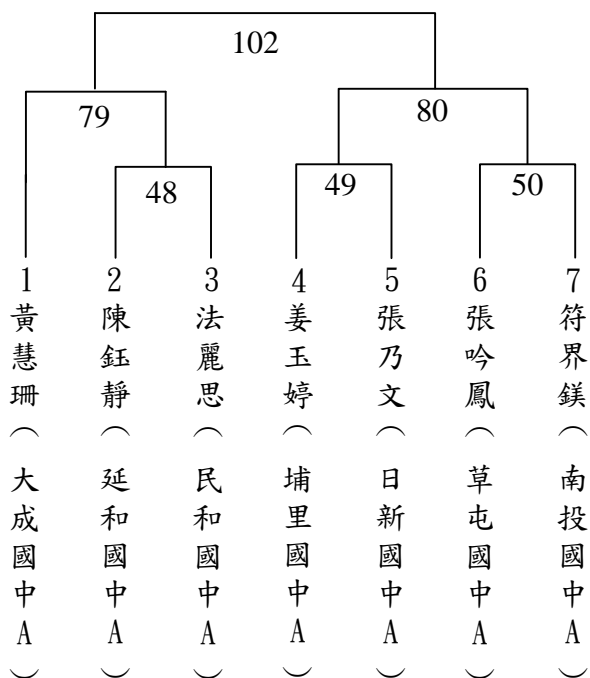

## 國中女子組(-55公斤級)

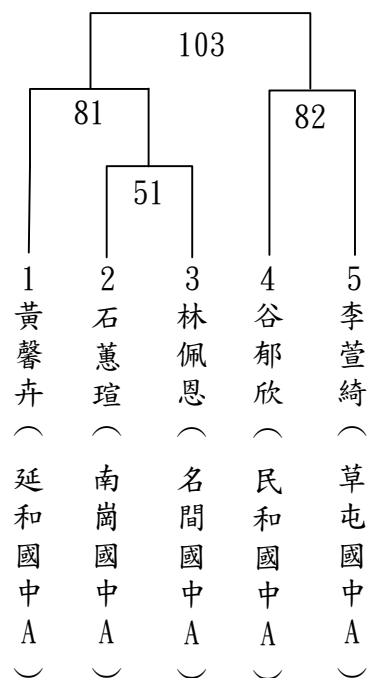

# 南投縣102年中小學聯合體育競賽跆拳道賽程表

## 國中女子組(-59公斤級)

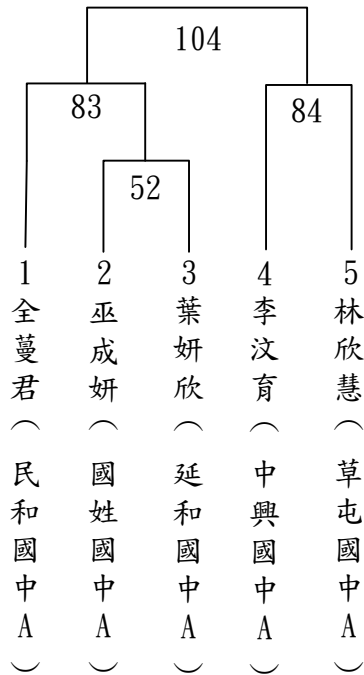

## 國中女子組(-63公斤級)

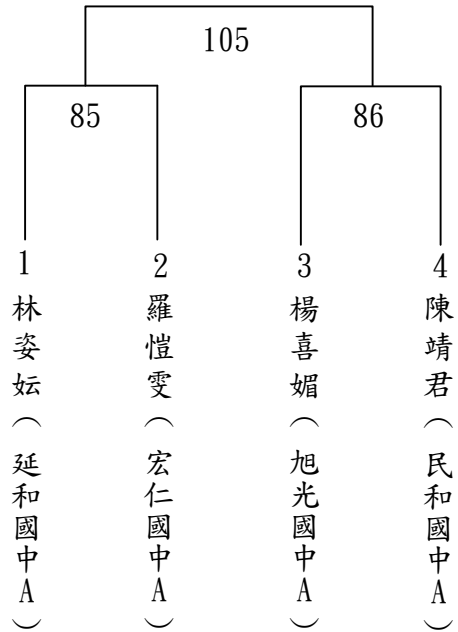

## 國中女子組(-68公斤級)

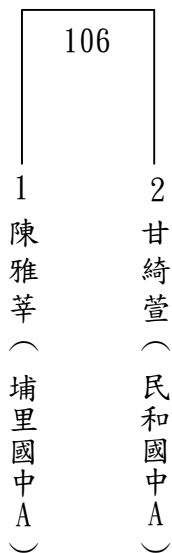

## 國中女子組(+68公斤級)

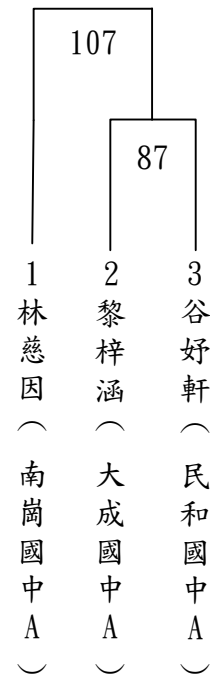

# 南投縣102年中小學聯合體育競賽跆拳道賽程表

## 國小男子組(22公斤以下)

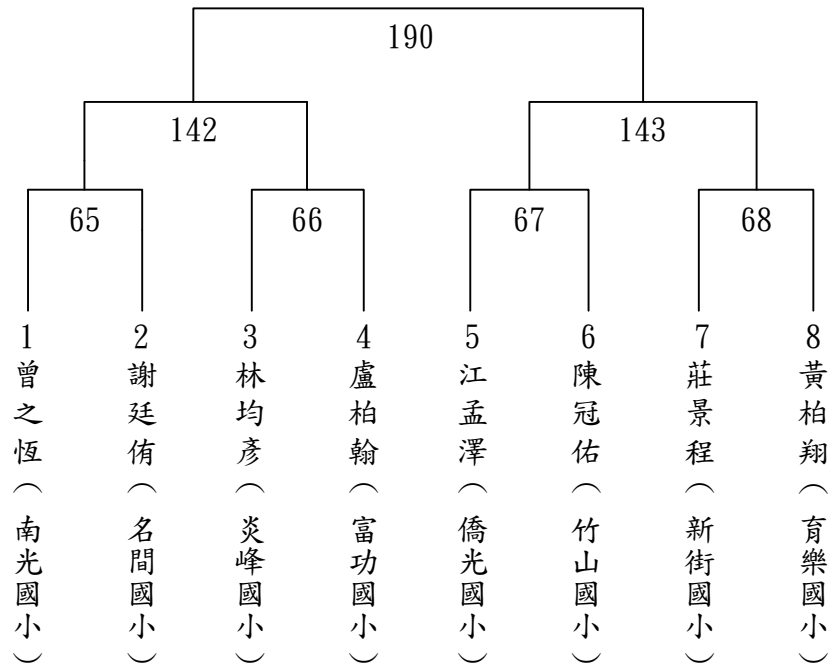

## 國小男子組(22-25公斤)

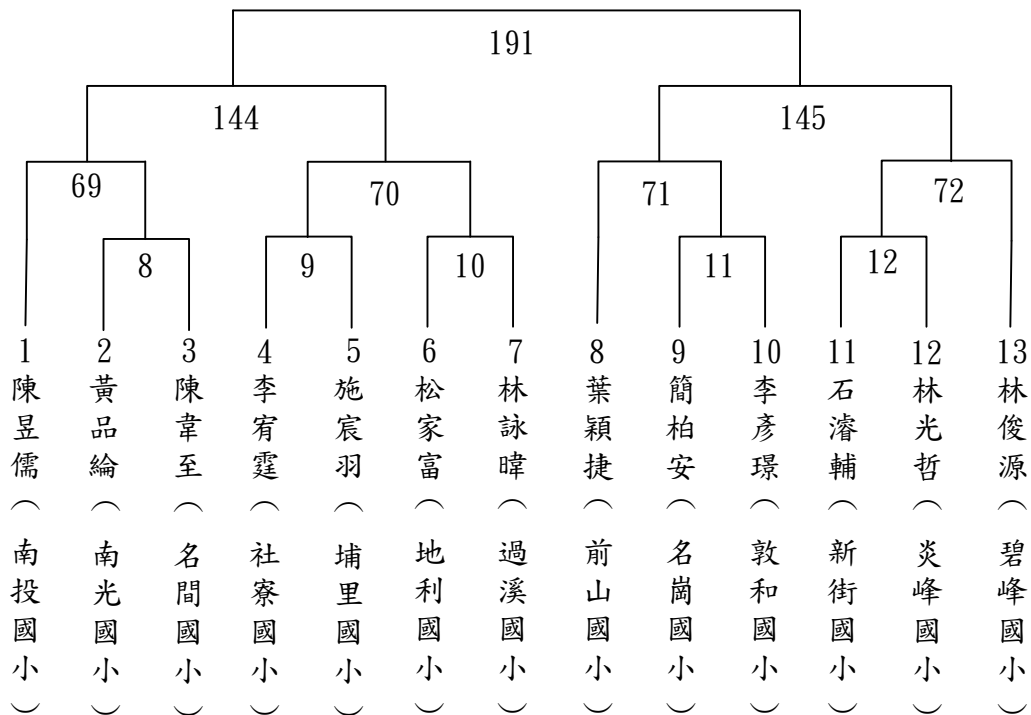

# 南投縣102年中小學聯合體育競賽跆拳道賽程表

## 國小男子組(25-28公斤)

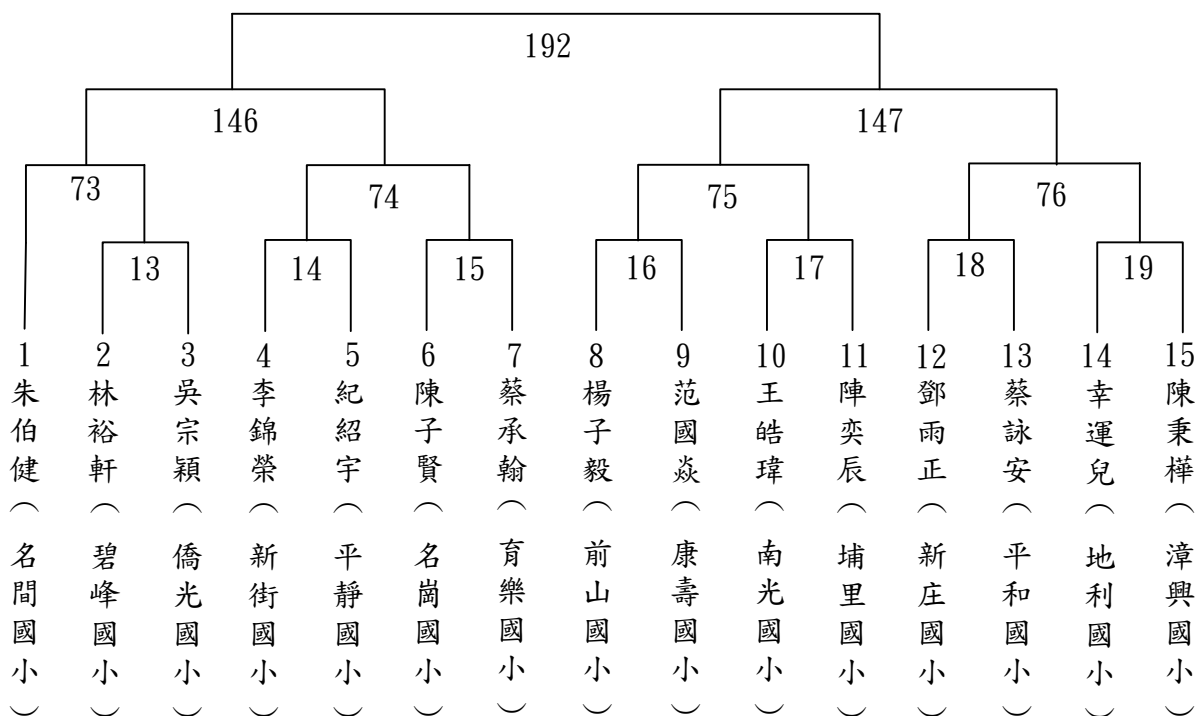

## 國小男子組(28-31公斤)

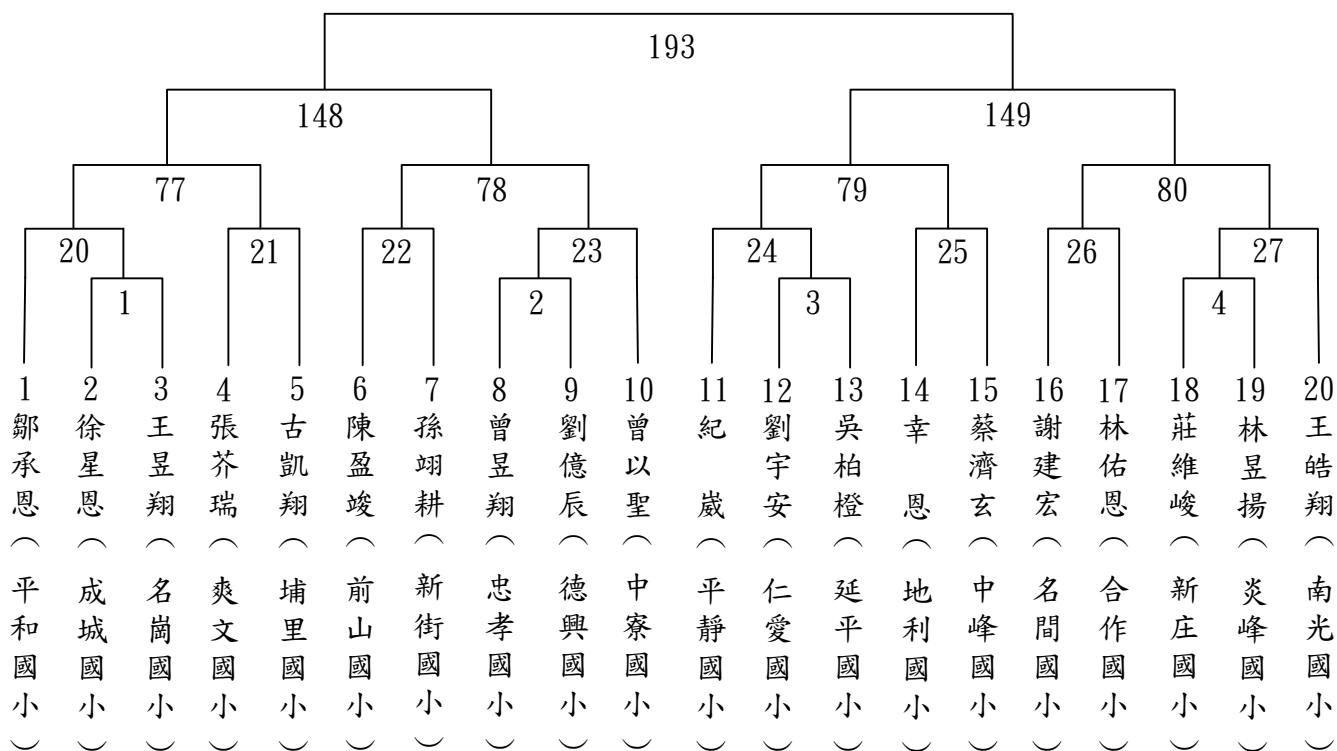

# 南投縣102年中小學聯合體育競賽跆拳道賽程表

## 國小男子組(31-34公斤)

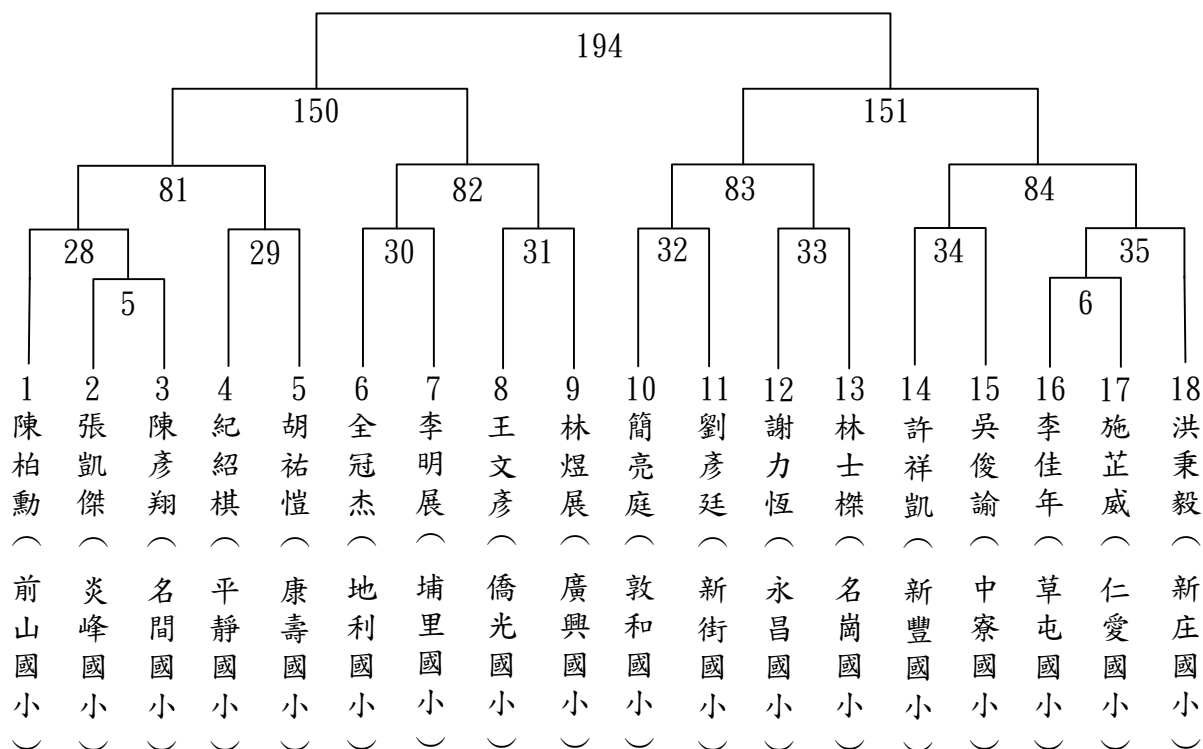

## 國小男子組(34-37公斤)

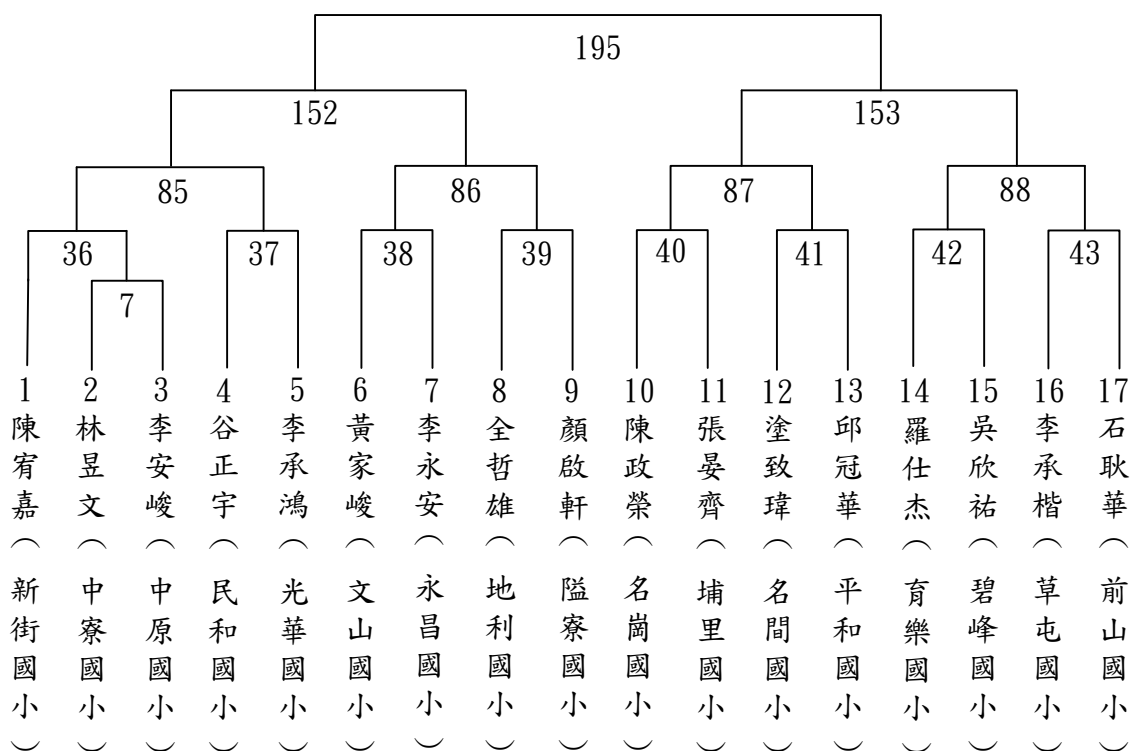

# 南投縣102年中小學聯合體育競賽跆拳道賽程表

## 國小男子組(37-40公斤)

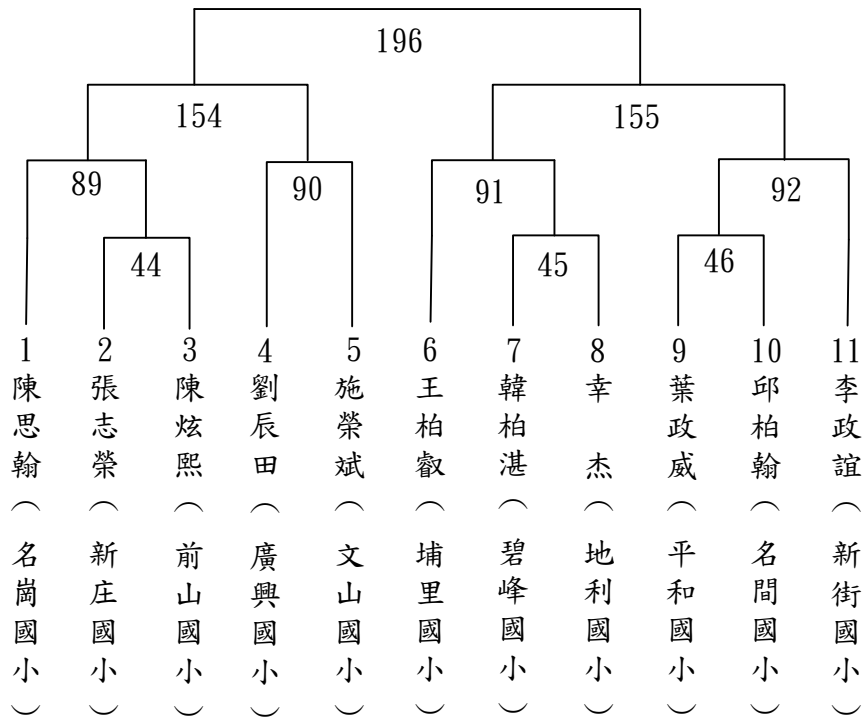

## 國小男子組(40-44公斤)

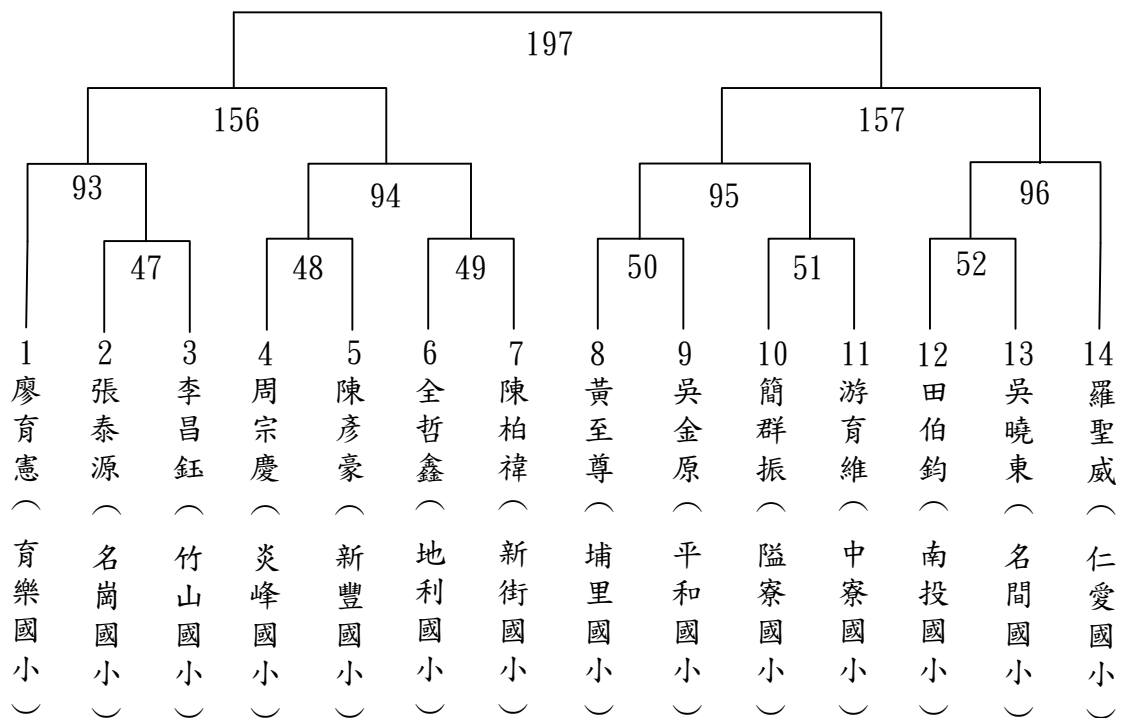

# 南投縣102年中小學聯合體育競賽跆拳道賽程表

## 國小男子組(44-48公斤)

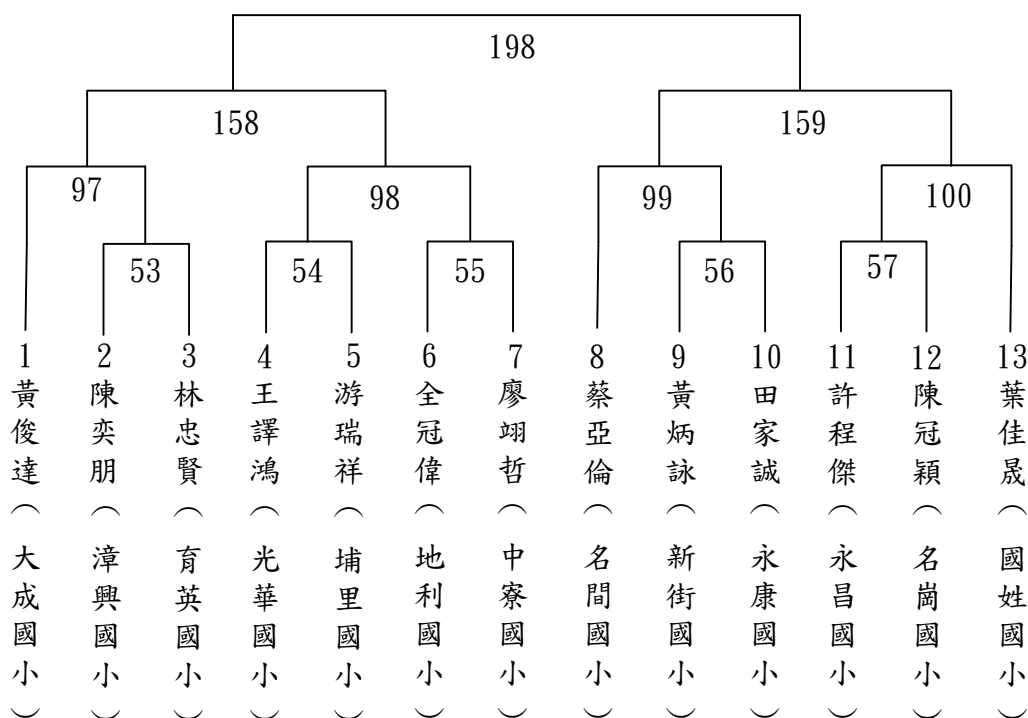

## 國小男子組(48-53公斤)

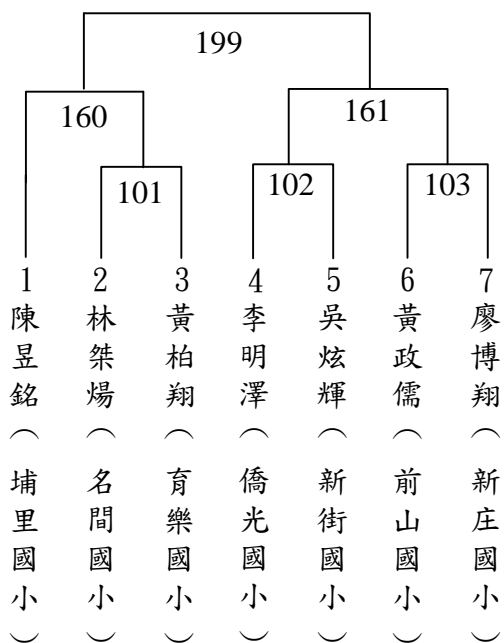

## 國小男子組(53-58公斤)

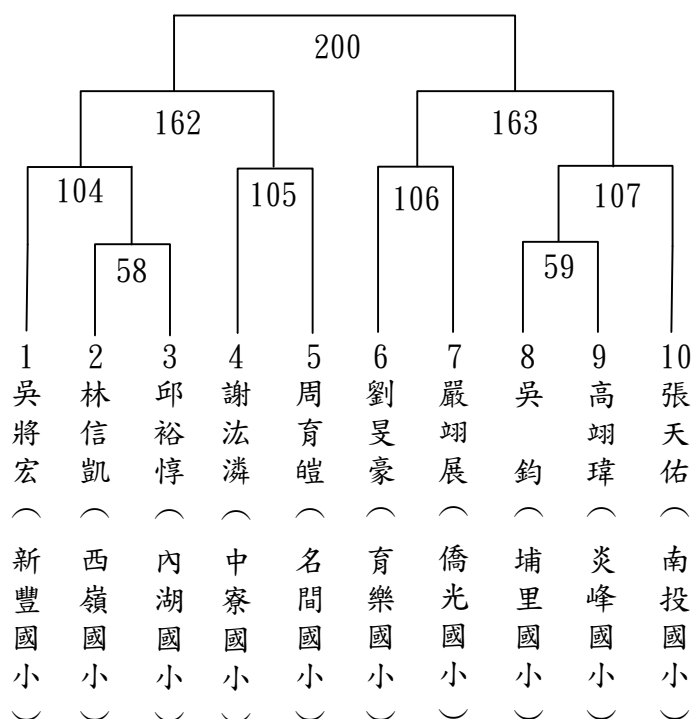



# 南投縣102年中小學聯合體育競賽跆拳道賽程表

## 國小男子組(58公斤以上)

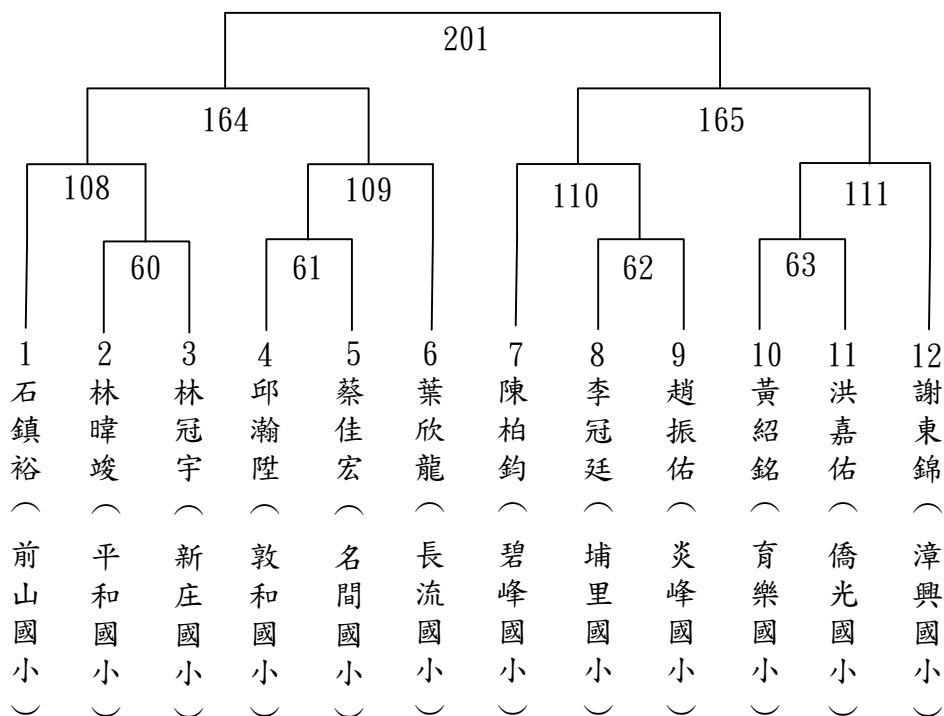

## 國小女子組(22公斤以下)

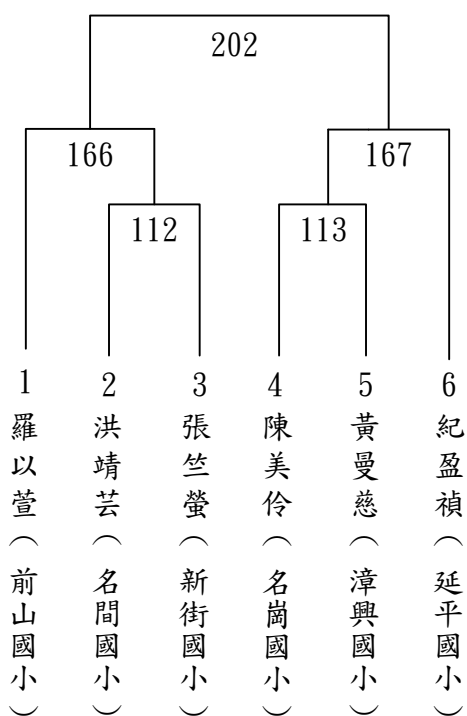

## 國小女子組(22-25公斤)

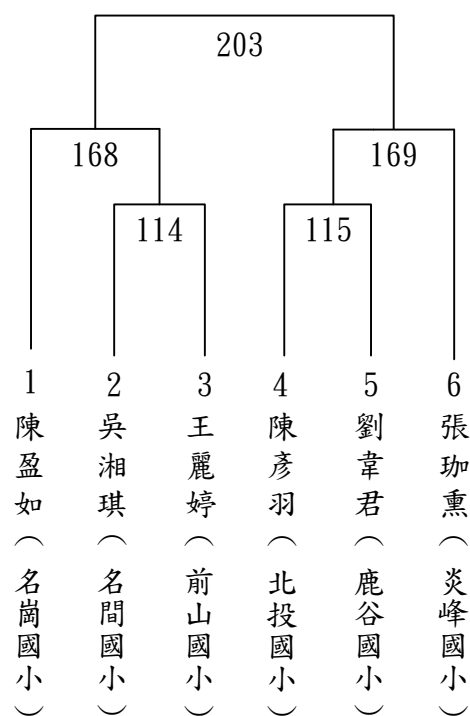

# 南投縣102年中小學聯合體育競賽跆拳道賽程表

## 國小女子組(25-28公斤)

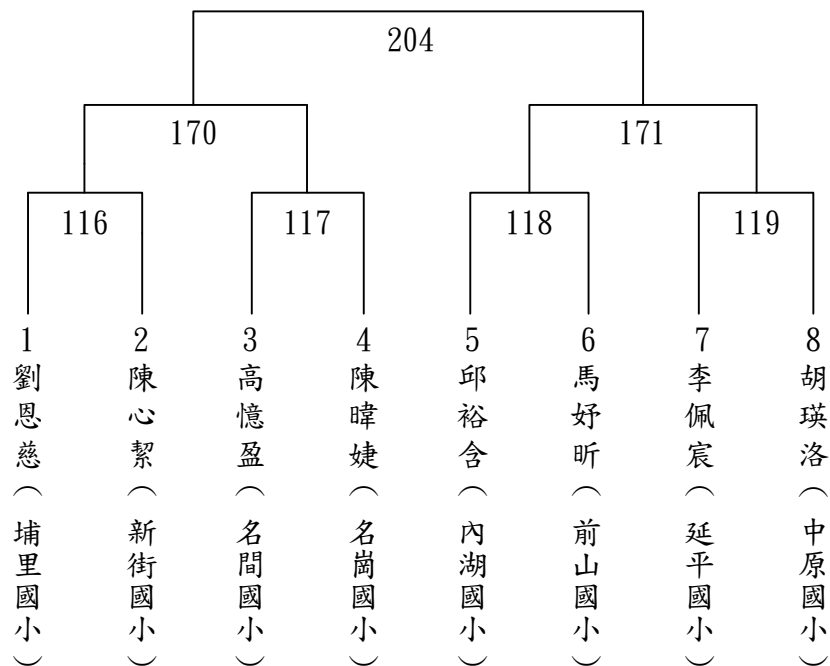

## 國小女子組(28-31公斤)

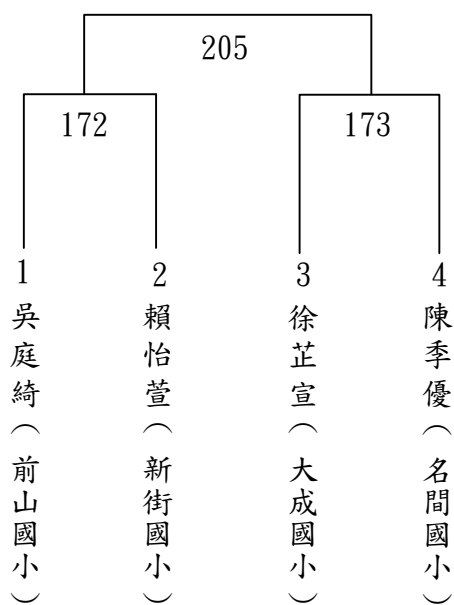

## 國小女子組(31-34公斤)

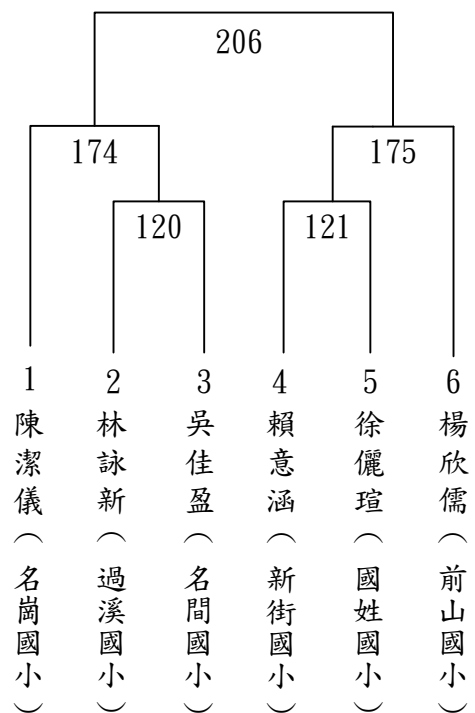

# 南投縣102年中小學聯合體育競賽跆拳道賽程表

## 國小女子組(34-37公斤)

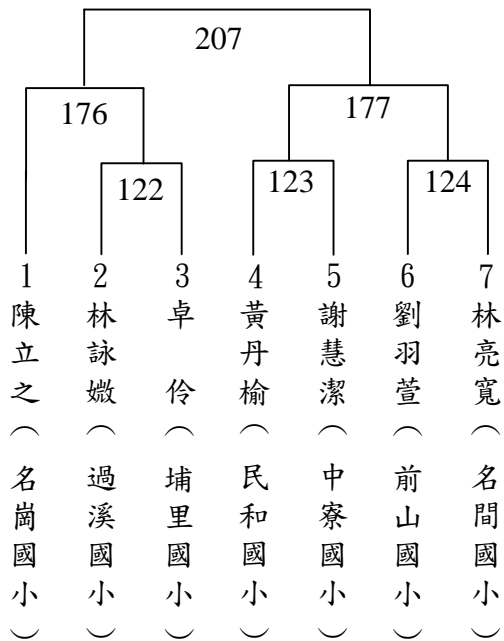

## 國小女子組(37-40公斤)

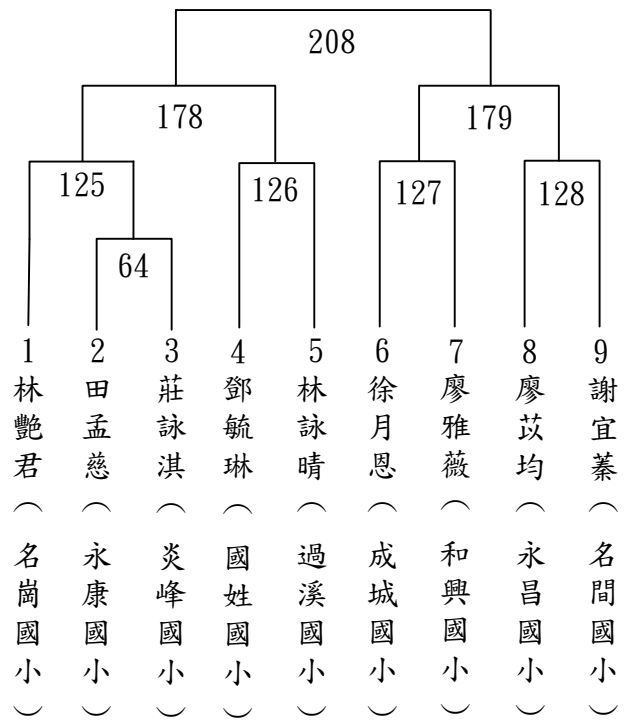

## 國小女子組(40-43公斤)

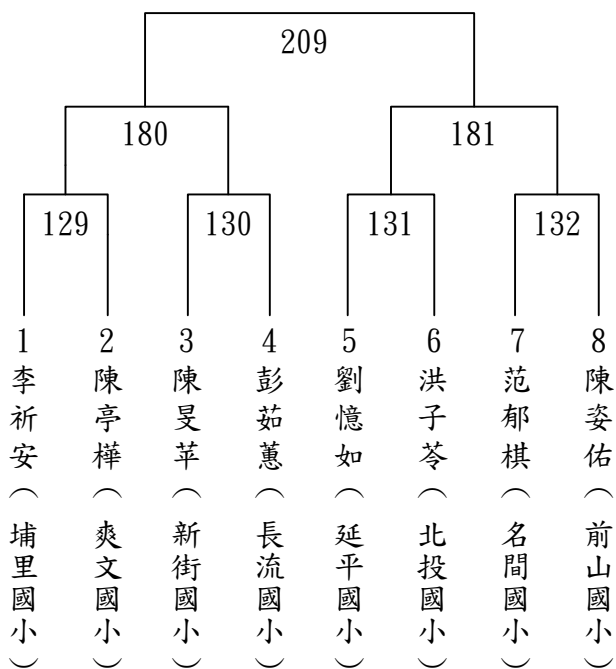

## 國小女子組(43-46公斤)

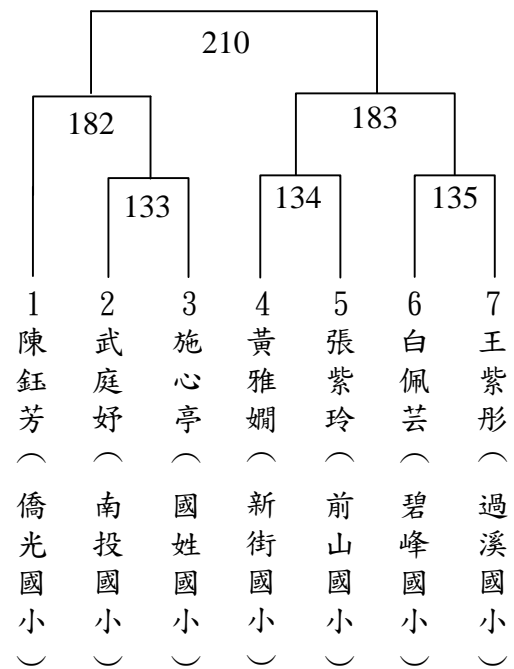

# 南投縣102年中小學聯合體育競賽跆拳道賽程表

## 國小女子組(46-50公斤)

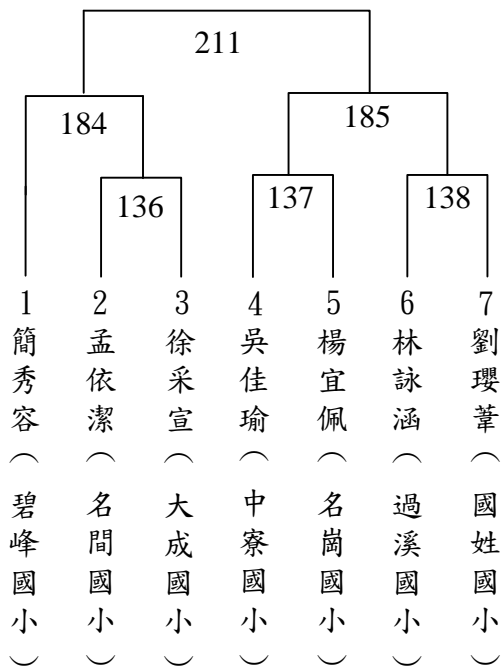

## 國小女子組(50-54公斤)

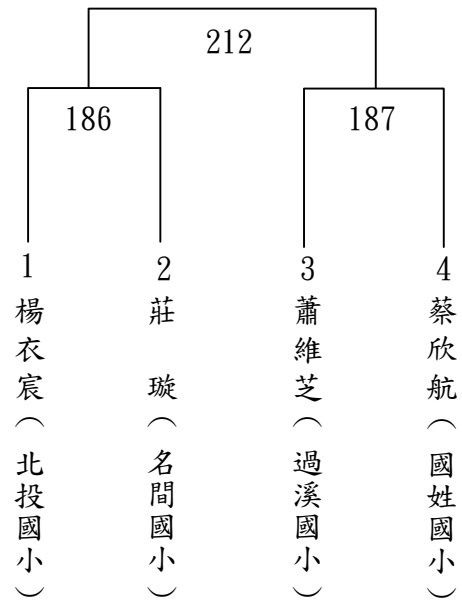

## 國小女子組(54公斤以上)

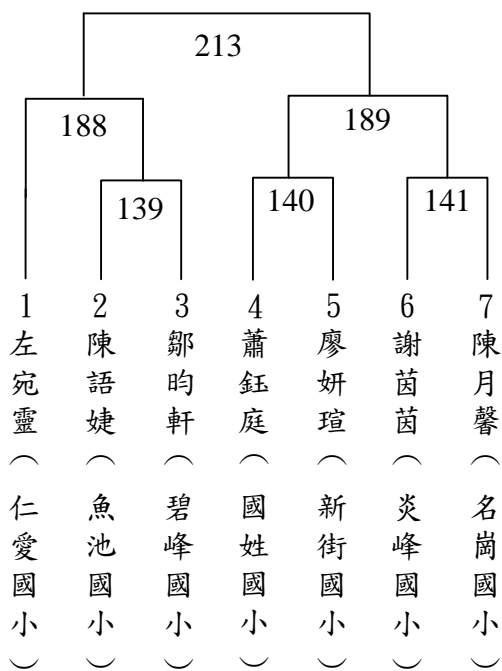

# 南投縣 102 年中小學聯合體育競賽跆拳道賽程表

## 個人品勢 國中男子組

編號	姓名	預賽	複賽	決賽	總分	就讀學校
1	陳俞含					三光國中
2	張建人					鹿谷國中
3	楊祥偉					日新國中
4	黃正杰					名間國中
5	洪聖晏					草屯國中
6	李一德					延和國中
7	余紹全					埔里國中
8	吳家銘					中寮國中
9	劉皓仁					宏仁國中
10	雷明叡					中興國中
11	柯冠宇					南投國中
12	瑪奎爾					民和國中
13	江昇銘					國姓國中
14	劉桂嘉					鹿谷國中
15	張昱翔					草屯國中
16	全吉祥					民和國中
17	李嘉華					埔里國中
18	顏孟昶					名間國中
19	劉至庭					中寮國中
20	施宗佑					宏仁國中
21	陳煥智					延和國中
22	許晉維					中興國中
23	李俊佑					草屯國中
24	蕭政軒					國姓國中
25	高敏皓					埔里國中
26	朱育成					名間國中
27	簡書亞					鹿谷國中
28	劉哲凱					延和國中
29	張祐誠					中興國中
30	陳敬斌					宏仁國中
31	金宏恩					民和國中
32	陳煜豪					三光國中

## 南投縣 102 年中小學聯合體育競賽跆拳道賽程表

### 個人品勢 國中女子組

編號	姓名	預賽	複賽	決賽	總分	就讀學校
1	司偉凡					民和國中
2	孫楚媛					三光國中
3	林念瑾					延和國中
4	張珮筠					中寮國中
5	黎梓涵					大成國中
6	張吟鳳					草屯國中
7	符界鎂					南投國中
8	劉佳真					中興國中
9	張芋萱					名間國中
10	法麗思					民和國中
11	江易真					中寮國中
12	官芷薇					大成國中
13	葉妍欣					延和國中
14	米凱如					民和國中
15	黃馨卉					延和國中

### 個人品勢 高中男子組

編號	姓名	預賽	複賽	決賽	總分	就讀學校
1	游日閔					五育高中部
2	陳東竣					南投高中
3	楊宗燁					草屯商工
4	徐振均					埔里高工
5	張國駿					仁愛高農
6	黃盟凱					水里商工
7	元思悍					草屯商工
8	李博丞					五育高中部
9	黃得勝					埔里高工
10	李嘉駿					南投高中
11	林少尹					埔里高工
12	廖唯順					南投高中

# 南投縣 102 年中小學聯合體育競賽跆拳道賽程表

## 個人品勢 高中女子組

編號	姓名	預賽	複賽	決賽	總分	就讀學校
1	劉佳佳					埔里高工
2	李心慈					旭光高中部
3	黃如焄					草屯商工
4	林育辰					五育高中部
5	陳美樺					草屯商工

## 團體品勢

參賽單位：中興國中男子組				
姓名	雷明叡	張祐誠	許晉維	總分
預賽				
複賽				
決賽				

參賽單位：草屯國中男子組				
姓名	張昱翔	洪聖晏	李俊佑	總分
預賽				
複賽				
決賽				

參賽單位：宏仁國中男子組				
姓名	陳敬斌	劉皓仁	施宗佑	總分
預賽				
複賽				
決賽				

參賽單位：埔里國中男子組				
姓名	李嘉華	高敏皓	陳昱材	總分
預賽				
複賽				
決賽				

# 南投縣 102 年中小學聯合體育競賽跆拳道賽程表

## 團體品勢

參賽單位：民和國中男子組				
姓 名	全吉祥	金宏恩	瑪奎爾	總 分
預 賽				
複 賽				
決 賽				

參賽單位：名間國中男子組				
姓 名	朱育成	黃正杰	顏孟昶	總 分
預 賽				
複 賽				
決 賽				

參賽單位：民和國中女子組				
姓 名	法麗思	司偉凡	谷好軒	總 分
預 賽				
複 賽				
決 賽				

參賽單位：草屯商工男子組				
姓 名	金宏平	林亮呈	鄭皓予	總 分
預 賽				
複 賽				
決 賽				

參賽單位：埔里高工男子組				
姓 名	高敏燁	林少尹	王俊淇	總 分
預 賽				
複 賽				
決 賽				



# 南投縣 102 年中小學聯合體育競賽跆拳道賽程表

## 團體品勢

參賽單位：草屯商工女子組				
姓名	黃如焄	陳美樺	廖婕琳	總分
預賽				
複賽				
決賽				

## 網球競賽規程

一、比賽日期：民國 102 年 1 月 21 日起 3 天。

二、比賽場地：南投縣立網球場。

三、比賽組別：

(一) 團體項目：男子團體：高男組、國男組、小男組。

女子團體：高女組、國女組、小女組。

(二) 個人項目：1. 單打：高男、高女、國男、國女、小男、小女。

2. 雙打：高男、高女、國男、國女、小男、小女。

四、參加辦法：

(一) 學籍及年齡規定：須符合競賽總則第六條相關規定。

(二) 報名人數：每單位每隊註冊選手以七人為限。

團體項目：每單位限參加男子團體組及女子團體組各一隊。

個人項目：參加單打個人賽及雙打個人賽依 102 全中運網球技術手冊參加辦法辦理。

五、註冊：依據競賽總則第十一條規定辦理。

六、比賽辦法：

(一) 比賽規則：採用中華民國網球協會審定之最新網球規則及球員行為準則。

(二) 比賽制度：視參加隊(人)數多寡決定賽制

(三) 比賽細則：1. 團體賽(男、女)採 3 點 2 勝制。(單、雙、單)，單、雙打不得兼，提出名單後不得更改，前 2 點不得排空點，否則，視同全隊失格(不得繼續參加本賽會其他賽程)未帶選手(學生)證如查驗逾時十分鐘未能提出證明者，視同空點。

2. 每點(團體項目)或每場(個人項目)採一盤制，局數六平時採搶七分決勝制。

3. ※團體賽雙打及個人賽雙打每局均採 NO-AD。

(四) 比賽規定：

1. 競賽選手必須準時參賽，經點名超過十分鐘仍未出場比賽視同失格。

2. 團體項目之比賽，各單位選手出賽名單必須依大會規定之比賽時間十分鐘前提交競賽組，因賽程之需要，大會有權變更賽程或要求兩點以上同時舉行。

3. 未免冒名頂替，各組球員出賽時，請務必攜帶身份證件備查，如查驗時十分鐘內提不出者，以失格論，(團體項目經判失格如同排空點論處)。

4. 同隊選手必須穿著同一顏色、款式整齊的服裝、教練服裝也必須一致，但款式可別於選手。

七、場地器材設備：依據競賽總則第十條規定辦理。

八、申訴：依據競賽總則第十二條規定辦理。

九、獎勵：(一) 各項競賽績優前三名運動員，由大會製贈獎牌及獎狀以資紀念(團體項目五隊以上取四名，四隊取三名，三隊取二名，二隊取一名)。

(二) 國、高中各組團體賽前三名，單、雙打個人賽前三名，取得參加 102 全中運網球競賽資格，單、雙打個人賽同一學校至多可報名三人(組)。

十、循環賽成績計分方法：

(1) 勝一場得 2 分，敗一場得 1 分，棄權以零分計算。

(2) 凡中途棄權退出比賽者，不予列入名次，其比賽之結果亦均不予計算。

(3) 各隊(人)名次計算方式如下：

a、兩隊(人)積分相同時，以該兩隊比賽之優勝隊獲勝。

b、如遇三隊(人)或三隊(人)以上積分相同時，以積分相同之各隊(人)比賽結果之勝點和負點之商率判定之。若再相同時，以該積分相等之各

隊（人）比賽結果之局勝數和負局數之商率判定之。若再相同時，以該積分相等之各隊（人）比賽之勝分數和負分數之商率判定之。如再相同時，則由裁判長主持抽籤決定之。

c、計算勝率公式為得點（局、分）除以失點（局、分）之商率大者獲勝。

**網球報名表：**

隊名	負責人		聯絡電話		
參加組別	<input type="checkbox"/> 高男組團體賽	<input type="checkbox"/> 高女組團體賽	<input type="checkbox"/> 高男單打個人賽	<input type="checkbox"/> 高女單打個人賽	<input type="checkbox"/> 高男雙打個人賽 <input type="checkbox"/> 高女雙打個人賽
	<input type="checkbox"/> 國男組團體賽	<input type="checkbox"/> 國女組團體賽	<input type="checkbox"/> 國男單打個人賽	<input type="checkbox"/> 國女單打個人賽	<input type="checkbox"/> 國男雙打個人賽 <input type="checkbox"/> 國女雙打個人賽
	<input type="checkbox"/> 小男組團體賽	<input type="checkbox"/> 小女組團體賽	<input type="checkbox"/> 小男單打個人賽	<input type="checkbox"/> 小女單打個人賽	<input type="checkbox"/> 小男雙打個人賽 <input type="checkbox"/> 小女雙打個人賽
領隊	教練		管理		
職別	姓	名	隊員	姓	名
隊長			隊員		
隊員			隊員		
隊員			隊員		

**※團體賽.個人單打賽.雙打個人賽請分別填報**

## 南投縣 102 年中小學聯合體育競賽網球裁判及工作人員名單

審判委員召集人：陳永樑

審判委員：簡揚新 王大春 簡敬倫

裁判長：林素惠

裁判員：張曉真 蘇鴻賓 張宏祥 簡子皓 巫燕源 侯勇盛 吳宥諄 許世宇 邱郁然 胡育仁  
劉能吉 林慶桓 陳可盈 張芮瑜 林品馨 洪薪茹

行政組：曾江舜 劉慧霞 王明山 潘黃松

競賽組：陳寬炎 藍紅玉

場地器材組：蕭素秋 石國榮 楊常婉

## 網球比賽名單

### 高男網球

單打：								(本項共 9 人報名)
許之青(竹高)	林瑋傑(竹高)	吳承祐(竹高)	李世淳(投高)	劉能吉(投高)	吳宥諄(投高)	林尚謙(普台)		
林瑞德(普台)	陳嘉葳(普台)							
雙打1：								(本項共 2 隊報名)
紀亮維(竹高)	林岳得(竹高)	洪炫韋(投高)	邱郁然(投高)					
雙打2：								(本項共 1 隊報名)
陳奕維(投高)	全聖恩(投高)							
雙打3：								(本項共 1 隊報名)
潘識傑(投高)	林慶桓(投高)							
團體：								(本項共 3 隊報名)
竹山高中：	許之青	林瑋傑	吳承祐	紀亮維	林岳得			
南投高中：	李世淳	洪炫韋	邱郁然	陳奕維	全聖恩	潘識傑	劉能吉	
普台高中：	林尚謙	林瑞德	陳嘉葳	李冠融				

### 高女網球

單打：								(本項共 5 人報名)
林品儀(旭高)	簡鳳玲(旭高)	洪薪茹(旭高)	賴珈穎(竹高)	王麗雅(竹高)				
雙打1：								(本項共 2 隊報名)
蕭英宜(旭高)	蔡蕾霓(旭高)	張芮瑜(竹高)	陳可盈(竹高)					
雙打2：								(本項共 2 隊報名)
林品欣(旭高)	邱晴(旭高)	邱淨雯(竹高)	楊玉惠(竹高)					
雙打3：								(本項共 1 隊報名)
簡詩汶(竹高)	楊敏鈺(竹高)							
團體：								(本項共 2 隊報名)
旭光高中部：	蕭英宜	林品欣	邱晴	林品儀	簡鳳玲	洪薪茹	蔡蕾霓	
竹山高中：	張芮瑜	陳可盈	簡詩汶	賴珈穎	王麗雅	楊敏鈺	邱淨雯	

### 國男網球

單打：								(本項共 15 人報名)
黃至軒(日新)	顧智明(日新)	陳梓威(名間)	黃漢恩(名間)	湯豪(旭光)	廖鈞榮(旭光)	康哲彰(宏仁)		
味書聖(宏仁)	陳昱辰(宏仁)	李尚謙(普台)	廖浩鈞(普台)	簡宏哲(普台)	董尚齊(瑞峰)	董尚愷(瑞峰)		
廖晨宇(營北)								
雙打1：								(本項共 8 隊報名)
周柏儒(中興)	黃信達(中興)	洪崇閔(日新)	莊政武(日新)	陳梓威(名間)	黃漢恩(名間)	盧俊智(旭光)		
巫奇榮(旭光)	劉証維(竹山)	劉征維(竹山)	陳庭嘉(竹山)	白靈恩(宏仁)	茆昱翔(宏仁)	董尚齊(瑞峰)		
董尚愷(瑞峰)								
雙打2：								(本項共 3 隊報名)
徐柏翰(中興)	洪振晏(中興)	吳宗翰(日新)	林昶榮(日新)	張凱傑(宏仁)	王名宏(宏仁)			
雙打3：								(本項共 2 隊報名)
楊旻騏(中興)	蕭妙賢(中興)	林楷荃(日新)	張竣凱(日新)					
團體：								(本項共 5 隊報名)
中興國中：	徐柏翰	洪振晏	楊旻騏	蕭妙賢	周柏儒	黃信達		
日新國中：	洪崇閔	莊政武	吳宗翰	林楷荃	黃至軒	顧智明	林昶榮	張竣凱
旭光國中：	湯豪	廖鈞榮	盧俊智	巫奇榮				
宏仁國中：	白靈恩	康哲彰	味書聖	張凱傑	馬家偉	王名宏	茆昱翔	陳昱辰
普台國中：	李尚謙	廖浩鈞	簡宏哲	方展明				

### 國女網球

單打：								(本項共 8 人報名)
張侑真(中興)	洪嘉蓉(日新)	李芷萱(旭光)	潘彥儒(宏仁)	宋美玲(宏仁)	林昱孜(普台)	李云瑄(普台)		
傅鈺婷(普台)								
雙打1：								(本項共 7 隊報名)
蔡玟嬅(中興)	李婉瑀(中興)	黃鈺珊(日新)	李佳靜(日新)	林雨賢(旭光)	徐晨芯(旭光)	楊旻芳(竹山)		
黃家柔(竹山)	謝欣昀(宏仁)	黃佩萱(宏仁)	謝景純(普台)	廖明心(普台)	高鳳禪(營北)	簡翊庭(營北)		
雙打2：								(本項共 4 隊報名)
宇冠綦(中興)	黃昭英(中興)	劉晏妤(日新)	蕭心瑀(日新)	張晏瑄(竹山)	邱靖芬(竹山)	幸咪雅(宏仁)		
葉佳玲(宏仁)								
團體：								(本項共 7 隊報名)
中興國中：	宇冠綦	蔡玟嬅	李婉瑀	黃昭英				
日新國中：	黃鈺珊	李佳靜	劉晏妤	蕭心瑀	洪嘉蓉	林滄萁		

## 網球比賽名單

旭光國中：	林雨賢	林靚華	李芷萱	徐晨芯	李郝瑀	
竹山國中：	楊旻芳	黃家柔	張晏瑄	邱靖芬		
宏仁國中：	謝欣昀	黃佩萱	潘彥儒	幸咪雅	宋美玲	葉佳玲
普台國中：	謝景純	廖明心	林昱孜	李云瑄	傅鈺婷	
營北國中：	高鳳禪	簡翊庭	林羽萱	吳庭萱	王玟婷	

### 小男網球

單打： (本項共 15 人報名)

黃順平 (永興)	張政熙 (永興)	蕭宗潤 (永興)	洪乃丞 (光華)	許昇陽 (光華)	黃俊博 (光華)	陳廷恩 (光榮)
吳俊諺 (光榮)	蕭宇辰 (前山)	羅立茲 (埔里)	張書蒞 (埔里)	陳柏任 (普台)	何映煌 (普台)	戴子淵 (普台)
洪崧豪 (僑光)						

雙打1： (本項共 5 隊報名)

黃世傑 (永興)	施順文 (永興)	郭力仁 (光華)	洪紹鈞 (光華)	洪政旻 (光榮)	黃冠銓 (光榮)	許智然 (普台)
林方明 (普台)	林嘉政 (僑光)	黃俊偉 (僑光)				

雙打2： (本項共 5 隊報名)

鄭立翔 (永興)	詹豐璋 (永興)	楊景翔 (光華)	張博勛 (光華)	林又嘉 (光榮)	曾國哲 (光榮)	陳柏璵 (普台)
邱川育 (普台)	石祐安 (僑光)	洪紹軒 (僑光)				

團體： (本項共 5 隊報名)

永興國小：	黃世傑	施順文	黃順平	張政熙	鄭立翔	詹豐璋	蕭宗潤
光華國小：	洪乃丞	許昇陽	郭力仁	洪紹鈞	楊景翔	張博勛	黃俊博
光榮國小：	洪政旻	黃冠銓	林又嘉	曾國哲	陳廷恩	吳俊諺	宋梓銘
普台國小：	陳柏任	何映煌	許智然	林方明	戴子淵	陳柏璵	邱川育
僑光國小：	林嘉政	黃俊偉	石祐安	洪紹軒	洪崧豪	李政翰	

### 小女網球

單打： (本項共 9 人報名)

陳潔霓 (永興)	陳依伶 (永興)	吳奕緹 (光華)	邱芊纓 (光華)	湯婉翎 (光華)	盧鈺鈞 (埔里)	劉宛瑩 (埔里)
黃會淋 (僑光)	劉品萱 (僑光)					

雙打1： (本項共 4 隊報名)

施品好 (永興)	賴佳滄 (永興)	曾羿馨 (光華)	賴映儒 (光華)	邱加靜 (普台)	孫培薰 (普台)	吳佩芯 (僑光)
劉祐瑄 (僑光)						

雙打2： (本項共 3 隊報名)

陳羽晴 (永興)	張宇欣 (永興)	鄭如珊 (光華)	洪羚慈 (光華)	陳語臻 (僑光)	陳俐吟 (僑光)
----------	----------	----------	----------	----------	----------

雙打3： (本項共 1 隊報名)

詹乙菁 (永興)	黃思庭 (永興)
----------	----------

團體： (本項共 3 隊報名)

永興國小：	陳潔霓	陳依伶	施品好	賴佳滄	陳羽晴	張宇欣
光華國小：	曾羿馨	吳奕緹	賴映儒	鄭如珊	洪羚慈	邱芊纓
僑光國小：	吳佩芯	劉祐瑄	陳語臻	陳俐吟	黃會淋	劉品萱
						湯婉翎
						羅婉婷

# 南投縣 102 年中小學聯合體育競賽網球賽程表

高中男子組團體賽

日期：1 月 21 日上午 8：30 起  
地點：南投縣立網球場

國中女子組團體賽

名  
次  
1. \_\_\_\_\_  
2. \_\_\_\_\_

名  
次  
1. \_\_\_\_\_  
2. \_\_\_\_\_  
3. \_\_\_\_\_

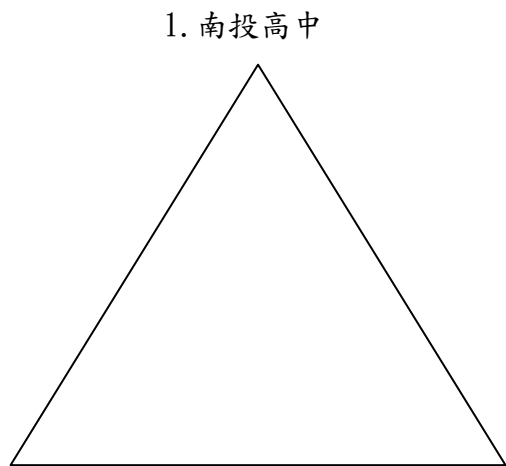

2. 普台高中

3. 竹山高中

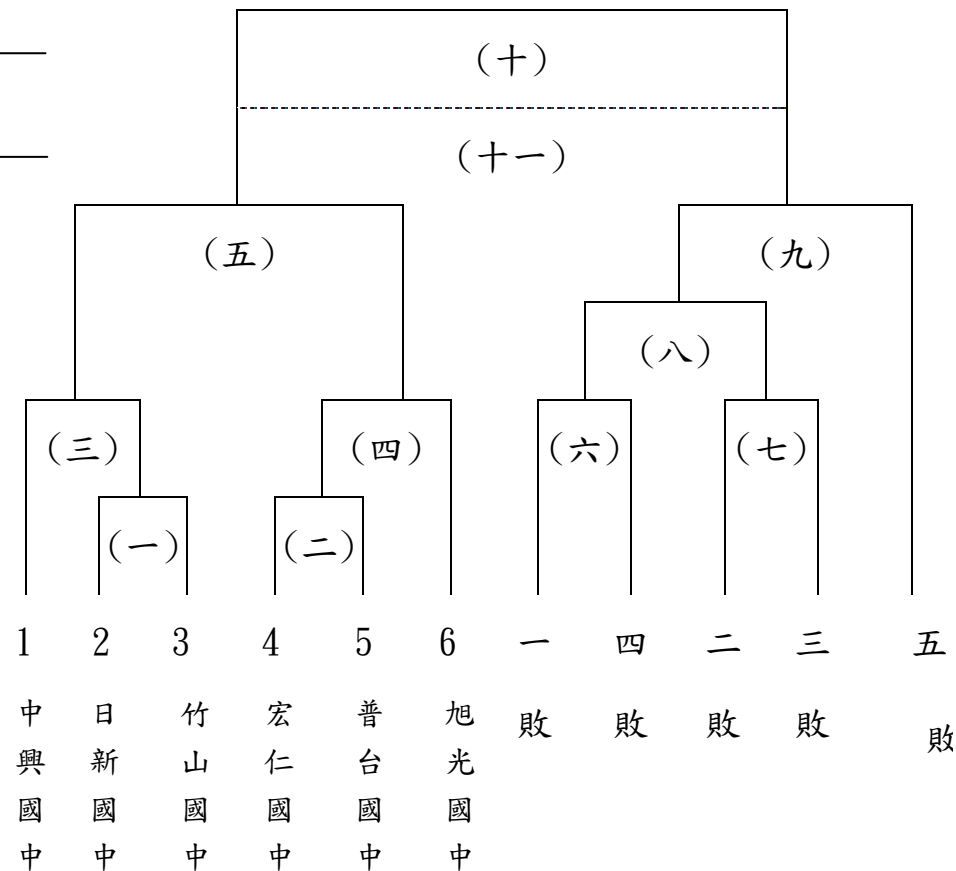

# 南投縣 102 年中小學聯合體育競賽網球賽程表

國中男子組團體賽

日期：1 月 21 日上午 8：30 起  
地點：南投縣立網球場

高中女子組團體賽

名  
次  
1. \_\_\_\_\_  
2. \_\_\_\_\_  
3. \_\_\_\_\_

名  
次  
1. \_\_\_\_\_

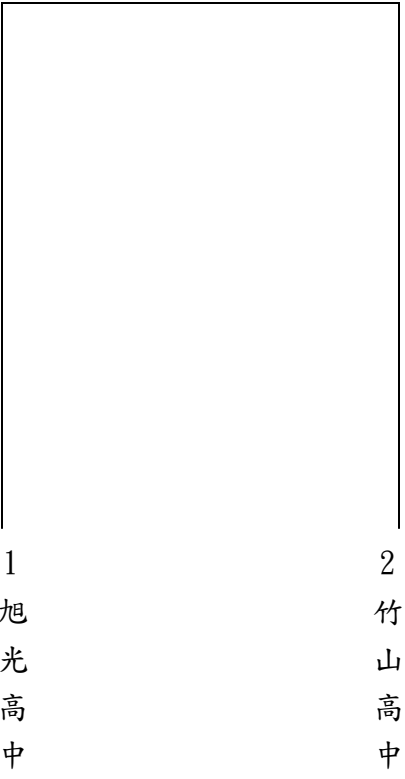
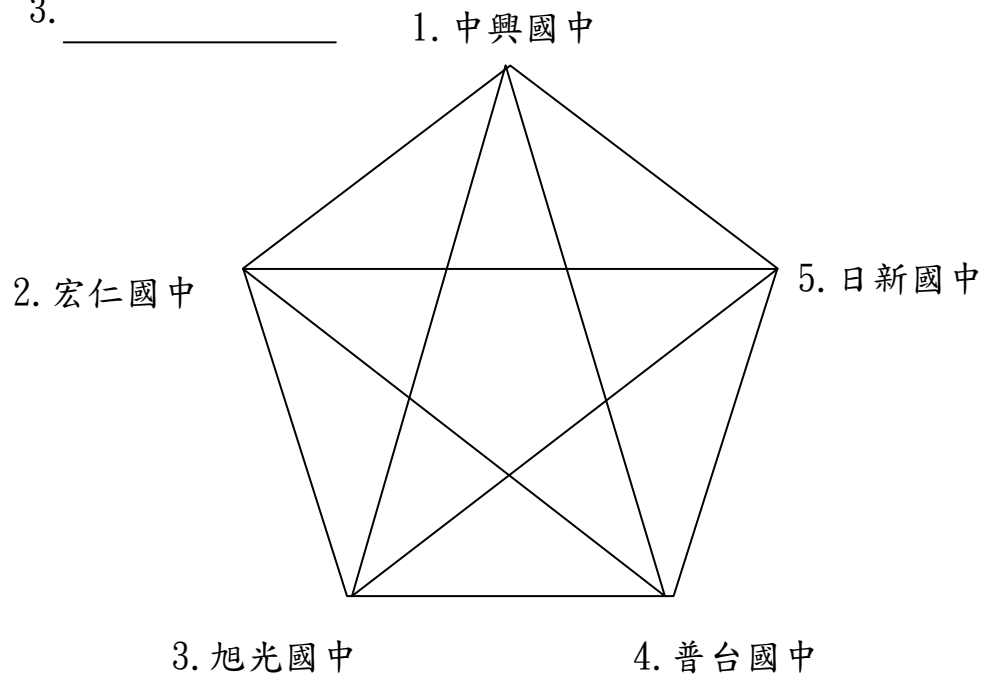



# 南投縣 102 年中小學聯合體育競賽網球賽程表

國小男子組團體賽

日期：1 月 21 日上午 8：30 起

地點：南投縣立網球場

國小女子組團體賽

名 1. \_\_\_\_\_

次 2. \_\_\_\_\_

3. \_\_\_\_\_

1. 普台國小

2. 永興國小

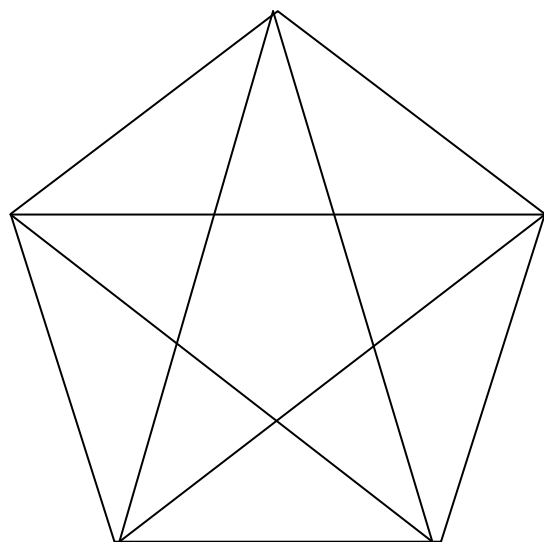

5. 僑光國小

3. 光華國小

4. 光榮國小

名 1. \_\_\_\_\_

次 2. \_\_\_\_\_

1. 永興國小

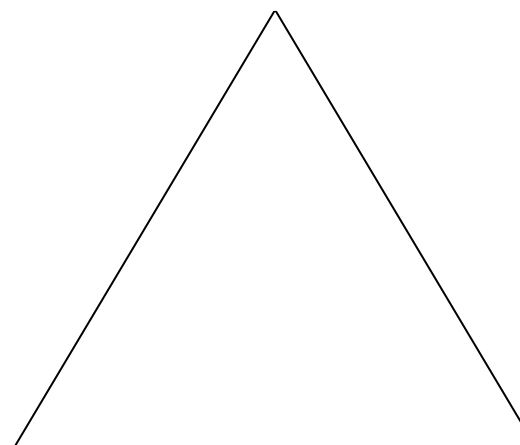

2. 光華國小

3. 僑光國小

# 南投縣 102 年中小學聯合體育競賽網球賽程表

高中男子組單打個人賽

日期：1 月 22 日上午 8：30 起  
地點：南投縣立網球場

高中男子組雙打個人賽

名 1. \_\_\_\_\_  
次 2. \_\_\_\_\_  
3. \_\_\_\_\_

1. \_\_\_\_\_  
名  
2. \_\_\_\_\_  
次  
3. \_\_\_\_\_

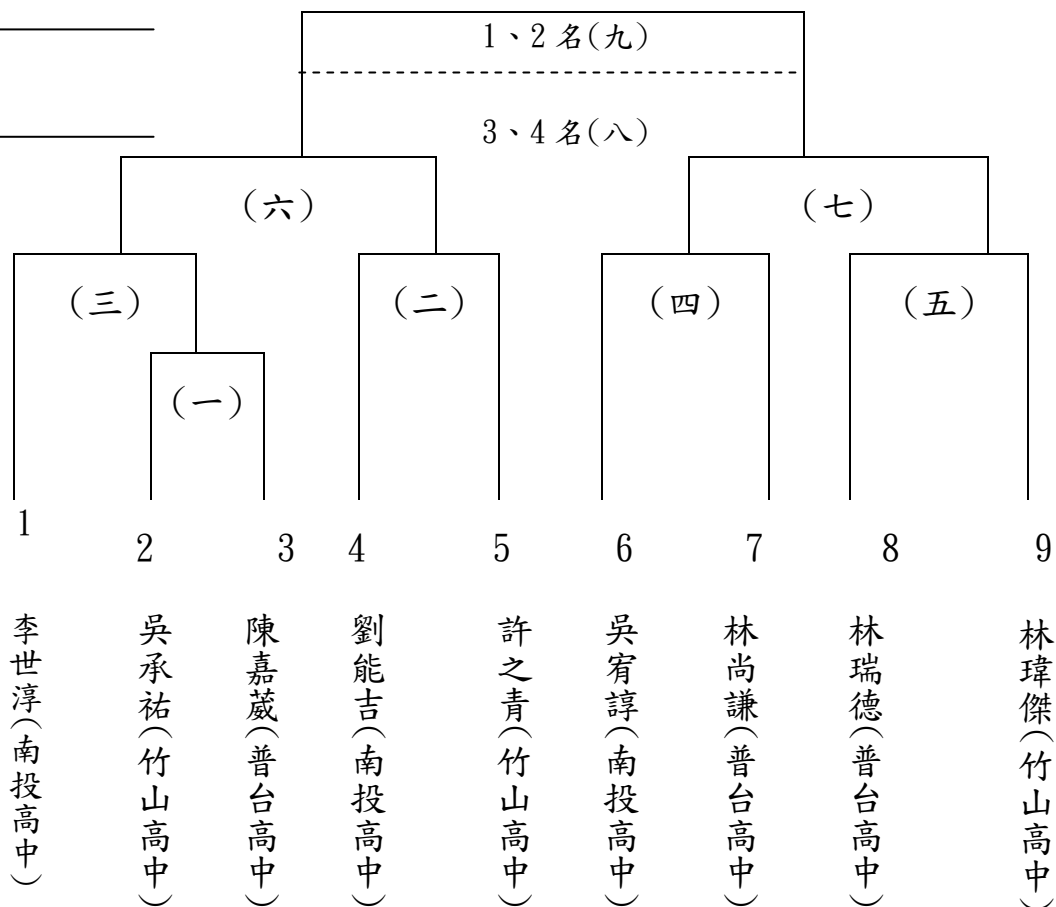

1. 林岳得、紀亮維 (竹山高中)      3. 全聖恩、陳奕維 (南投高中)

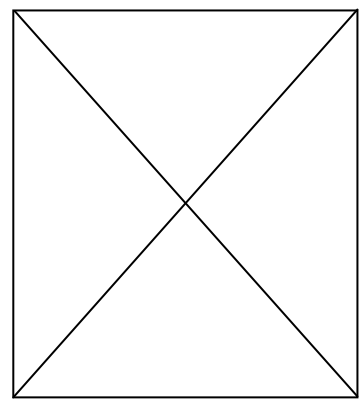

2. 邱郁然、洪炫韋 (南投高中)      4. 林慶桓、潘識傑 (南投高中)

# 南投縣 102 年中小學聯合體育競賽網球賽程表

國中男子組單打個人賽

日期：1 月 22 日上午 8：30 起  
地點：南投縣立網球場

- 1. \_\_\_\_\_
- 名
- 2. \_\_\_\_\_
- 次
- 3. \_\_\_\_\_

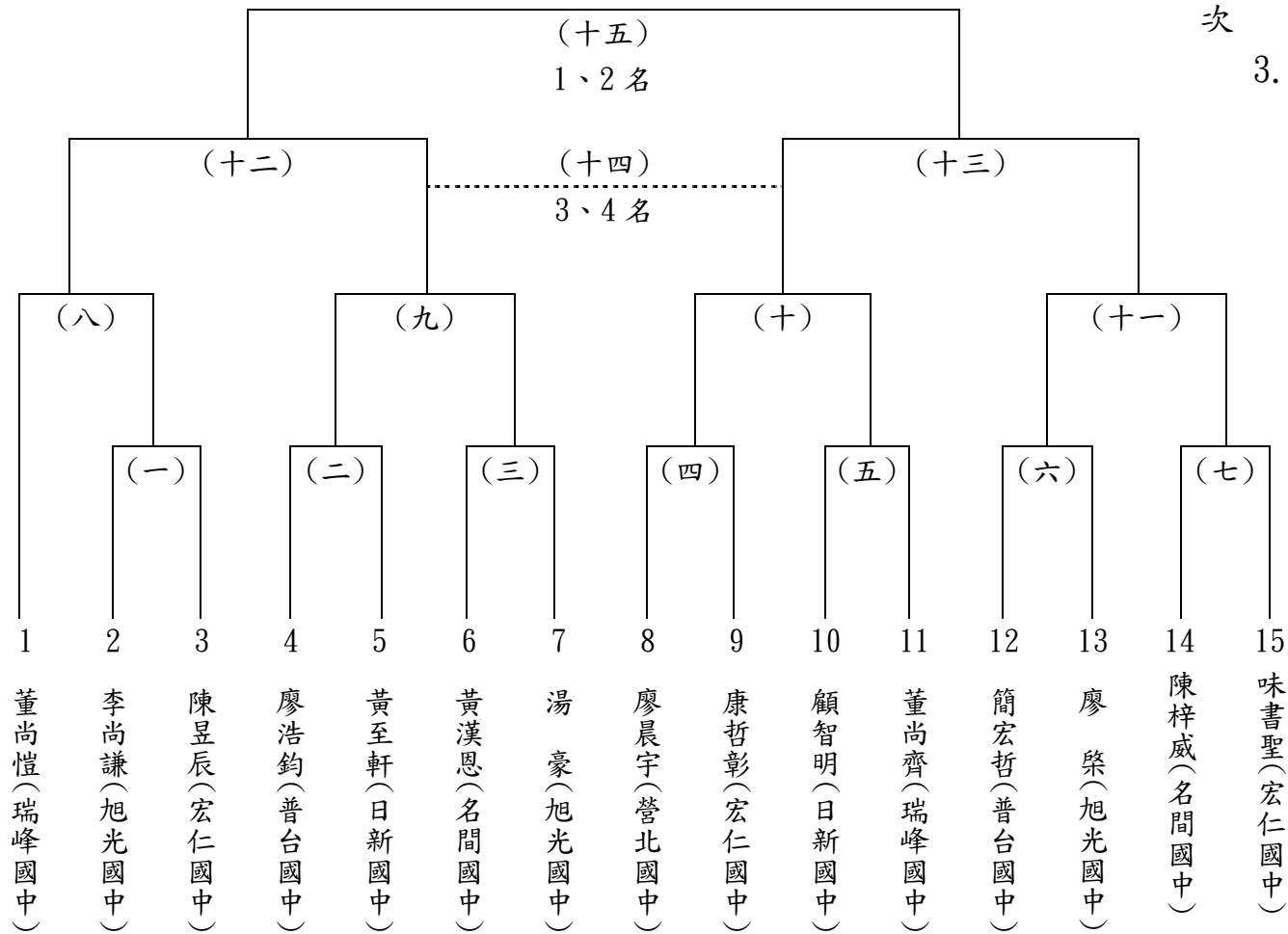

# 南投縣 102 年中小學聯合體育競賽網球賽程表

## 國中女子組單打個人賽

日期：1月22日上午8:30起

地點：南投縣立網球場

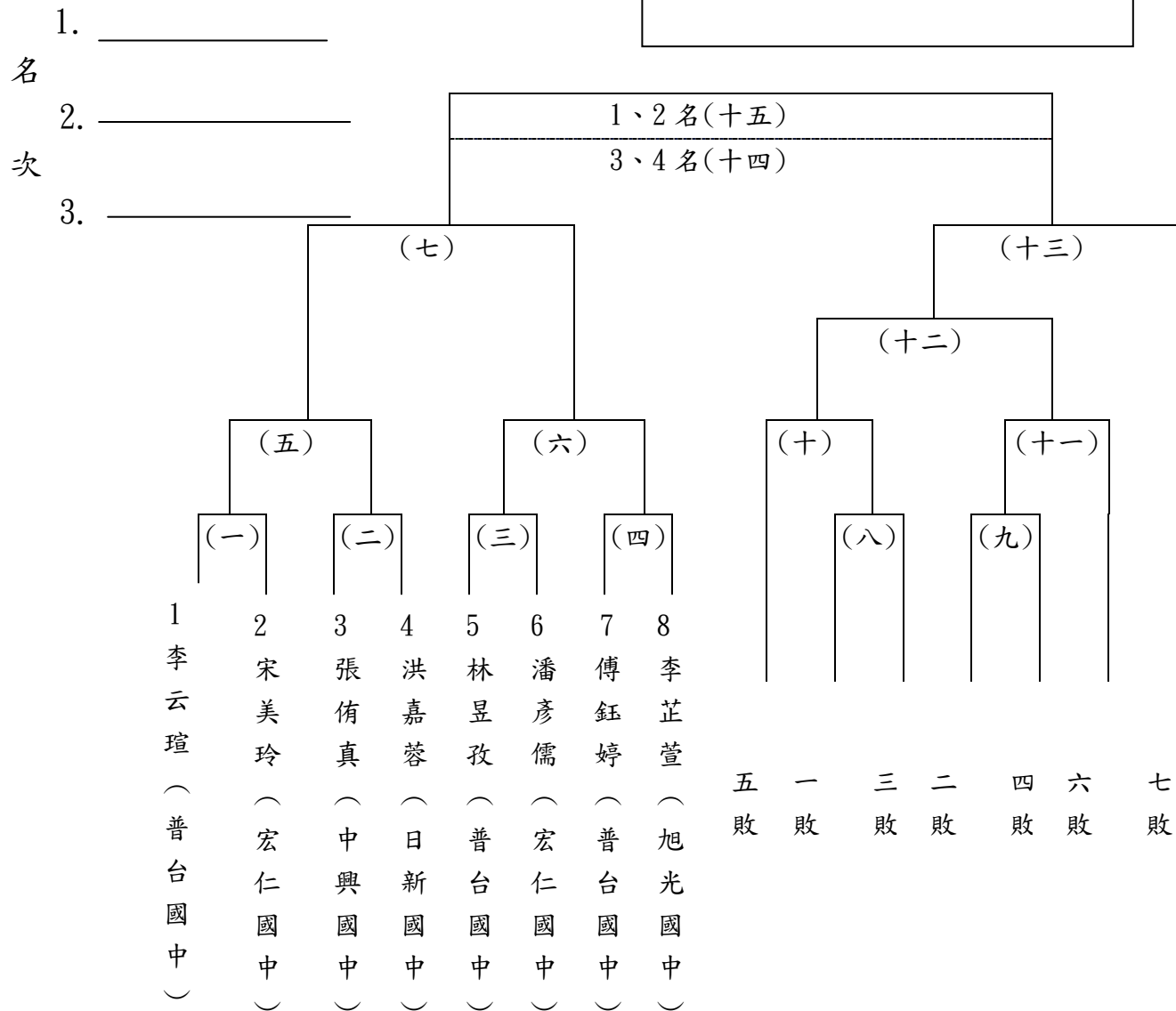

## 高中女子組單打個人賽

名次：1. \_\_\_\_\_  
2. \_\_\_\_\_  
3. \_\_\_\_\_

1. 王麗雅(竹山高中)

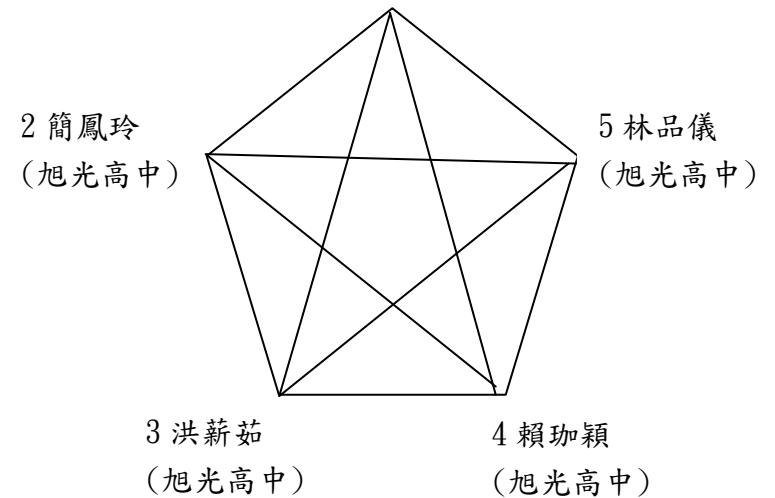

# 南投縣 102 年中小學聯合體育競賽網球賽程表

國小男子組單打個人賽

日期：1 月 21 日上午 8：30 起  
地點：南投縣立網球場

1. \_\_\_\_\_  
名  
2. \_\_\_\_\_  
次  
3. \_\_\_\_\_

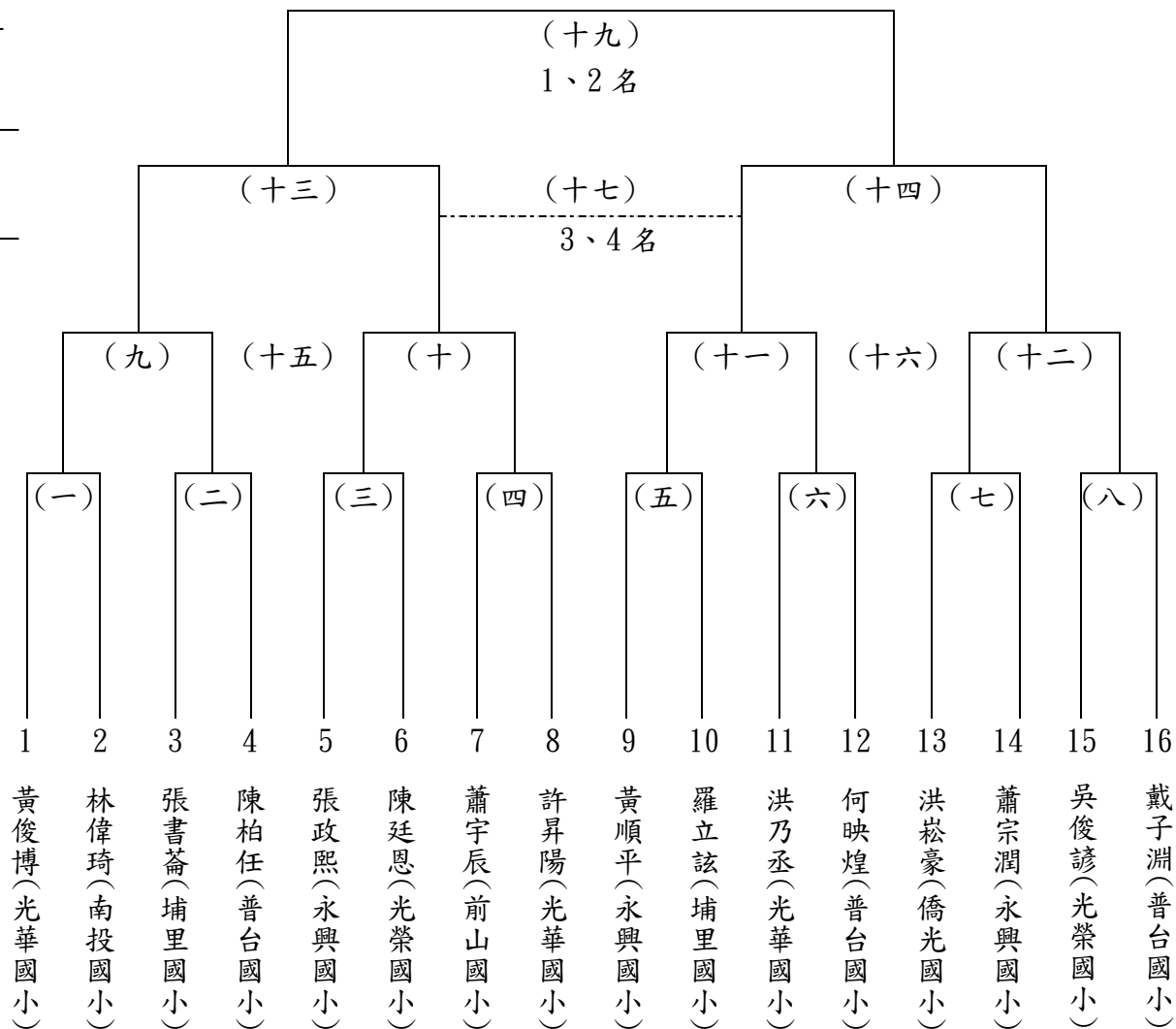

# 南投縣 102 年中小學聯合體育競賽網球賽程表

日期：1 月 21 日上午 8：30 起  
地點：南投縣立網球場

## 國小女子組單打個人賽

日期：1 月 22 日上午 8：30 起  
地點：南投縣立網球場

## 高中女子組雙打個人賽

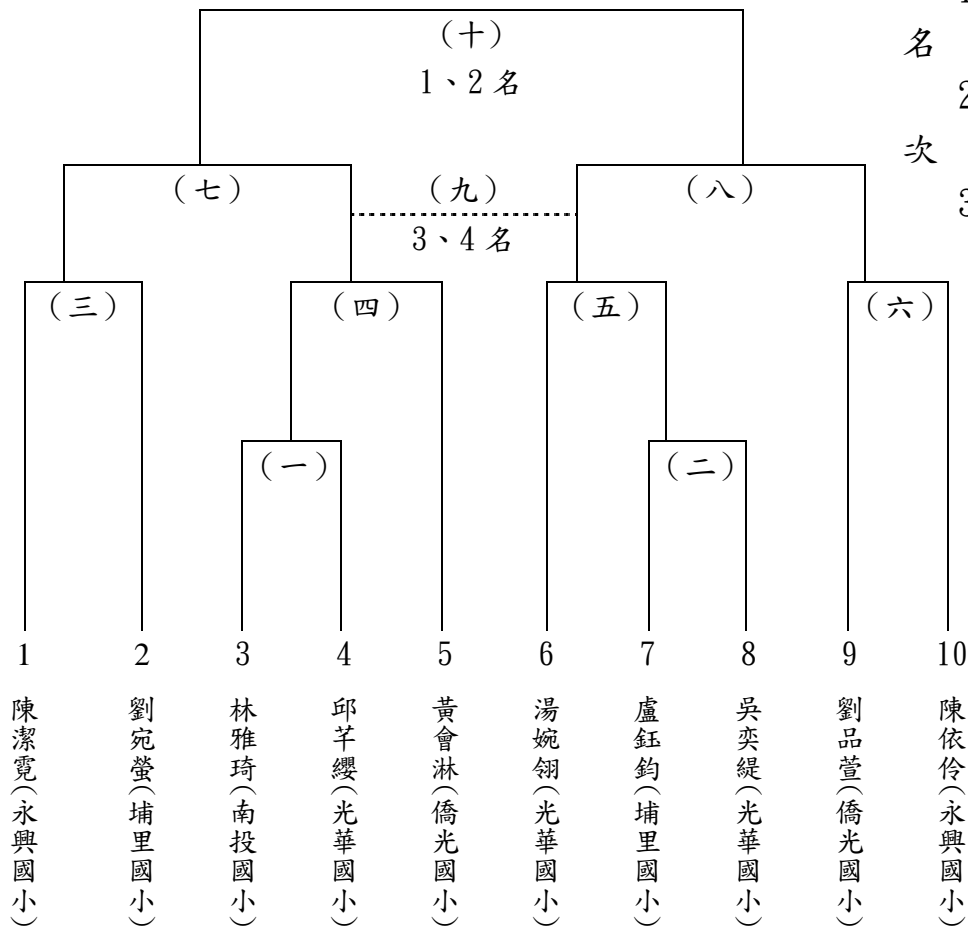

1. \_\_\_\_\_  
2. \_\_\_\_\_  
3. \_\_\_\_\_
- 名次

1. \_\_\_\_\_  
2. \_\_\_\_\_  
3. \_\_\_\_\_
- 名次

1. 蔡蕾霓、蕭英宜  
(旭光高中)

2. 張芮瑜、陳可盈  
(竹山高中)

5. 簡詩汶、楊敏鈺  
(竹山高中)

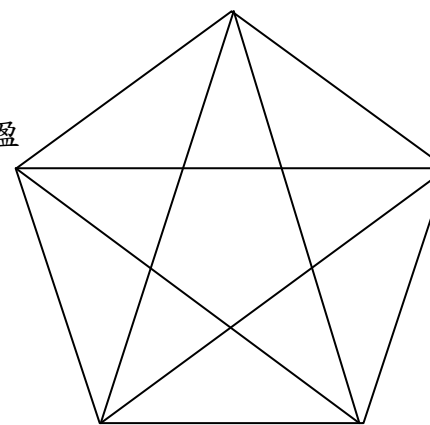

3. 楊玉惠、邱崢雯  
(竹山高中)

4. 林品欣、邱晴  
(旭光高中)

# 南投縣 102 年中小學聯合體育競賽網球賽程表

國中男子組雙打個人賽

日期：1 月 22 日上午 8：30 起  
地點：南投縣立網球場

1. \_\_\_\_\_  
名  
2. \_\_\_\_\_  
次  
3. \_\_\_\_\_

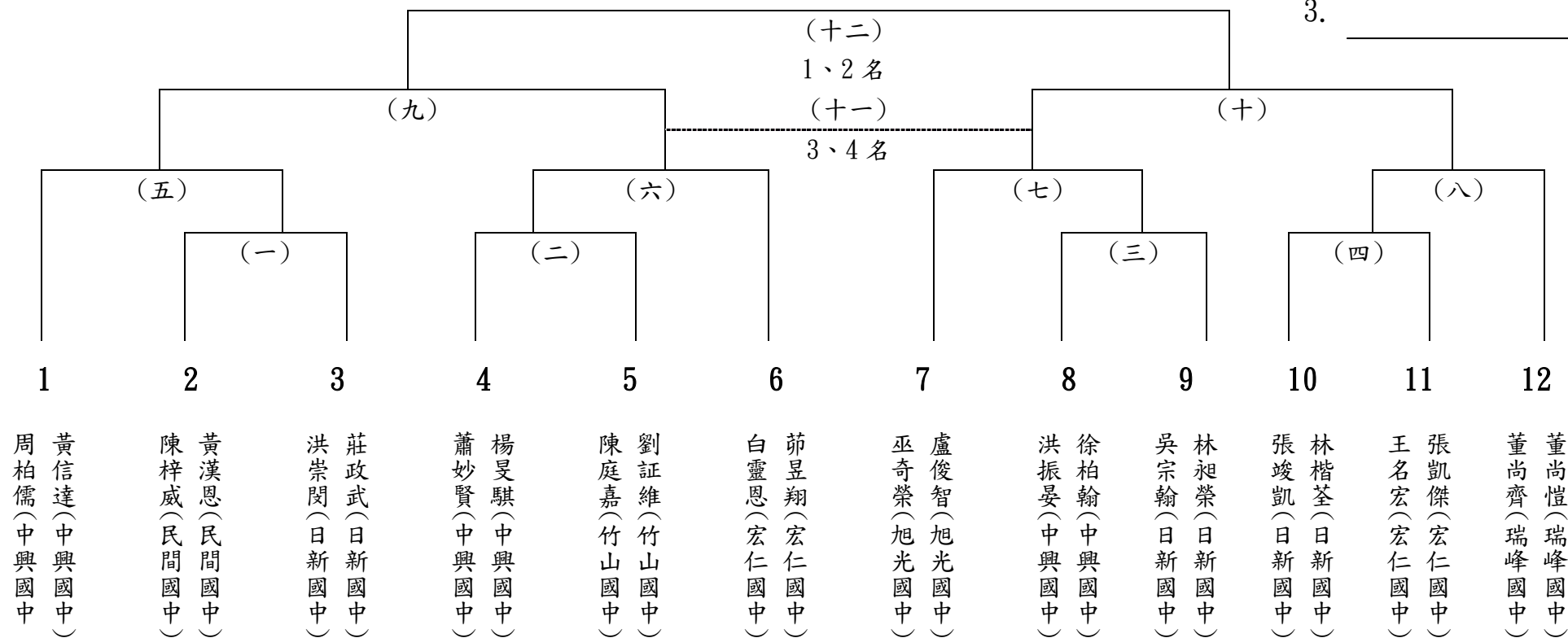

# 南投縣 102 年中小學聯合體育競賽網球賽程表

國中女子組雙打個人賽

日期：1 月 22 日上午 8：30 起  
地點：南投縣立網球場

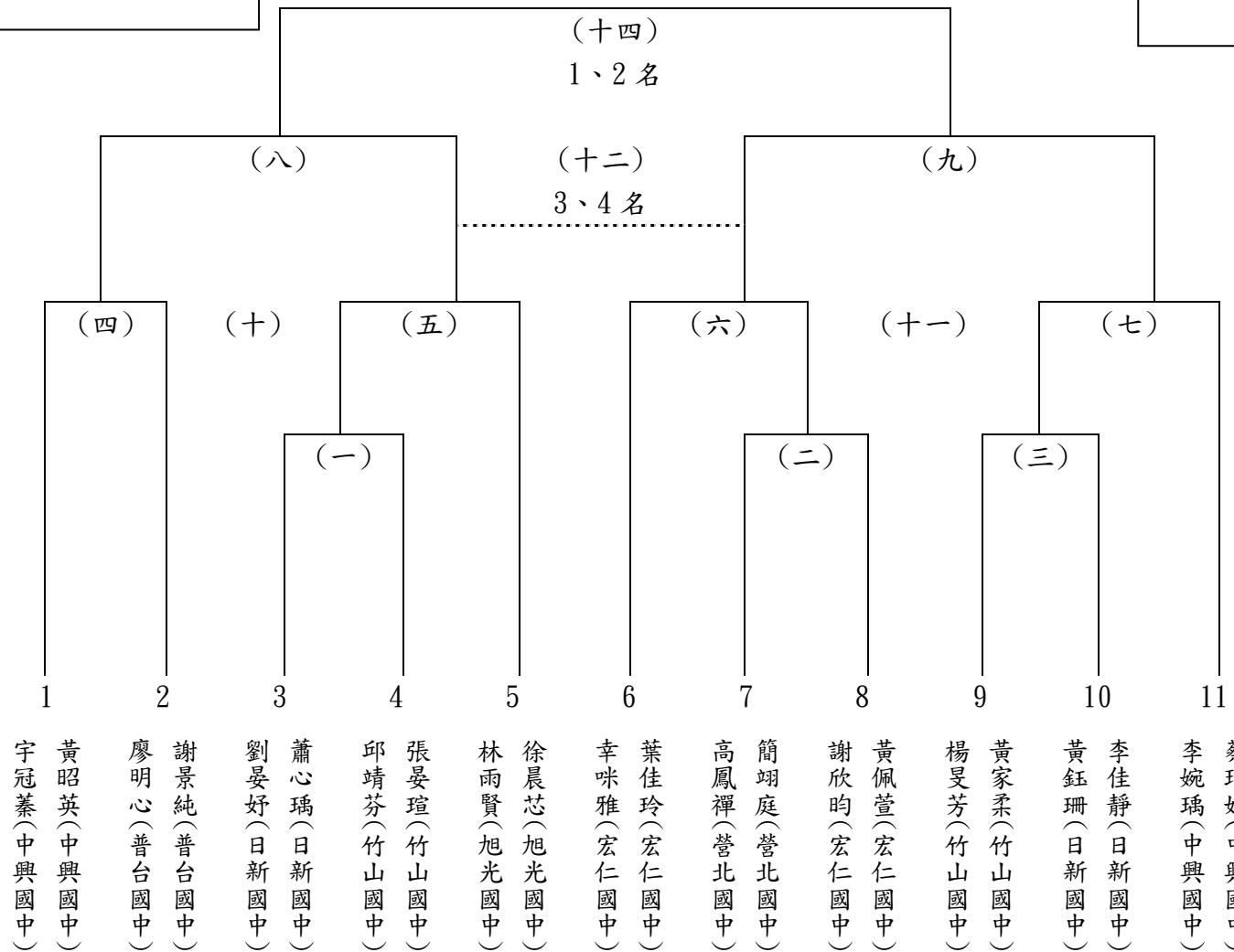

1. \_\_\_\_\_  
名  
2. \_\_\_\_\_  
次  
3. \_\_\_\_\_



# 南投縣 102 年中小學聯合體育競賽網球賽程表

國小女子組雙打個人賽

日期：1 月 21 日上午 8：30 起

地點：南投縣立網球場

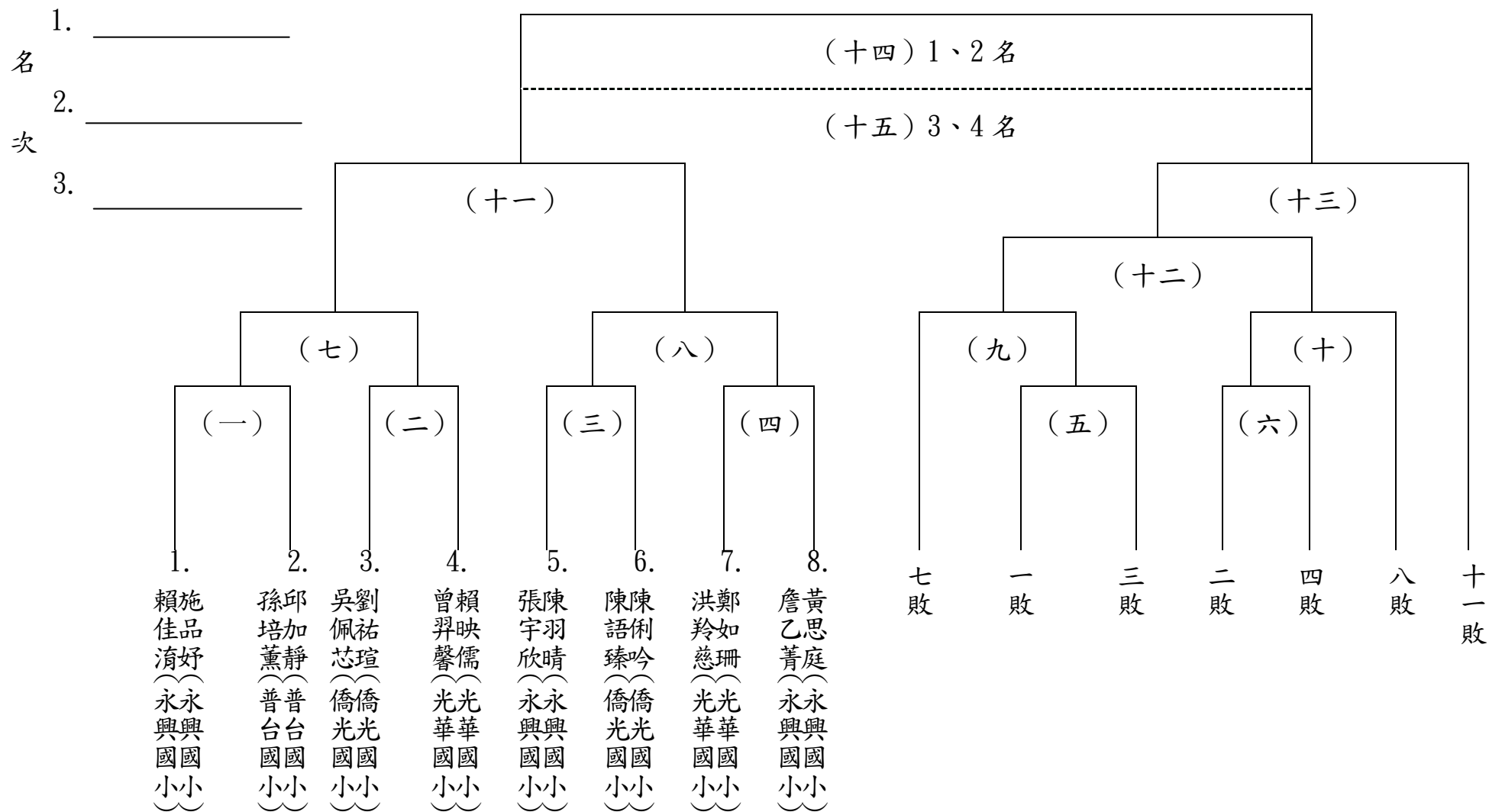

# 南投縣 102 年中小學聯合體育競賽網球賽程表

日期：1 月 21 日上午 8：30 起  
地點：南投縣立網球場

國小男子組雙打個人賽

1. \_\_\_\_\_  
名  
2. \_\_\_\_\_  
次  
3. \_\_\_\_\_

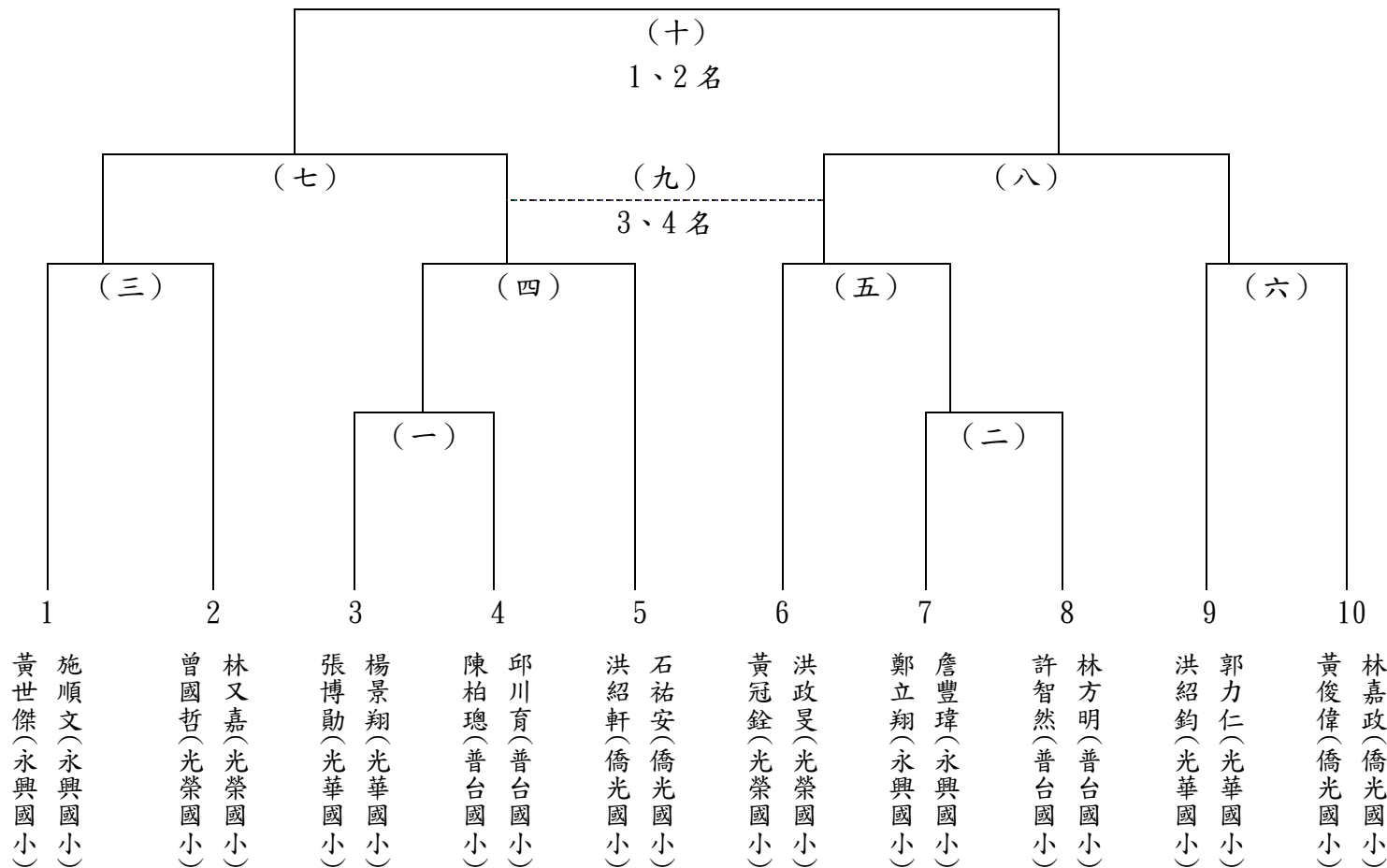

## 軟式網球競賽規程

- 一、比賽日期：民國 102 年 1 月 21 日起 2 天。
- 二、比賽地點：國立南投高中
- 三、比賽組別：(一) 國男、國女 (個人雙打、單打)  
(二) 小男、小女 (團體、個人雙打)。
- 四、參加辦法：
- (一) 學籍及年齡規定：須符合競賽總則第六條相關規定。
- (二) 註冊人數：每單位每隊註冊選手以 8 人為限。  
團體項目：每單位限參加男子團體組及女子團體組各一隊。  
個人項目：各單位註冊選手，依報名表內組別詳填，國男、國女組雙打、單打二項及小男小女雙打，報名人數 (組) 不限。
- 五、註冊：依據競賽總則第十一條規定辦理。
- 六、比賽辦法：
- (一) 比賽規則：採用最新世界軟式網球總會頒布之規則及球員行為準則。
- (二) 比賽制度：1. 團體賽：採雙敗淘汰制。  
2. 個人賽：以單淘汰賽制至八強後採雙敗淘汰制。如任何一項只有四組報名，則採用單循環制比賽。
- (三) 比賽規定：1. 團體賽各項目以三組雙打定勝負。  
2. 所有項目的每場比賽：雙打採七局制。  
3. 同隊選手必須穿著同一顏色、款式整齊的服裝，教練間也必須一致，但款式可有別於選手。  
4. 所有球衣背面應有明顯顏色的單位別；裝飾物品、珠寶、行動電話等均不許在比賽中配戴。
- 七、場地器材設備：依據競賽總則第十條規定辦理。
- 八、申訴：依據競賽總則第十二條規定辦理。
- 九、獎勵：依據競賽總則第九條規定辦理。

### 軟式網球報名表：

隊名：	領隊：	教練：	管理：
參加組別	<input type="checkbox"/> 國男團體賽 <input type="checkbox"/> 國女團體賽 <input type="checkbox"/> 小男團體賽 <input type="checkbox"/> 小女團體賽		<input type="checkbox"/> 國男雙打個人賽 <input type="checkbox"/> 國女雙打個人賽 <input type="checkbox"/> 國男單打個人賽 <input type="checkbox"/> 國女單打個人賽 <input type="checkbox"/> 小男雙打個人賽 <input type="checkbox"/> 小女雙打個人賽
團體賽	隊長	隊員	隊員
	隊員	隊員	隊員
	隊員	隊員	隊員
個人賽雙打	姓名 1	姓名 2	姓名 3
	姓名 1	姓名 2	姓名 3
個人賽單打	姓名 1	姓名 3	姓名 5
	姓名 2	姓名 4	姓名 6
負責人：	電話：	傳真：	
通訊處：			

## 南投縣 102 年中小學聯合體育競賽軟式網球裁判及工作人員名單

總幹事：林勝信

裁判長：簡俊溢

副裁判長：張劭綸

裁判：陳真琳 鄭居倉 林志敏 黃芬蘭 李勢勇 李勢忠 陳志陽 張家榮 陳明豐

競賽組長：陳訓堂

總務組長：劉仲芳

工作人員：陳真琳 李翊華 李秀鑾 陳雲霞 鄭智惠 鄭居倉 張家榮 陳明豐 陳致豪 張文懿  
洪松茂 李勢忠 黃芬蘭 陳志陽 陳文親 王光華 賴衡光 吳正文 趙志豪 吳玉鶴  
林坤錫 張哲瑋 白宗耀 林侑誼

# 軟式網球比賽名單

## 國男軟式網球

- 單打： (本項共 8 人報名)  
張宣信(水里) 黃博斌(水里) 莊博皓(水里) 李泓毅(水里) 康鎧驛(埔里) 蔡禮陽(埔里) 林侑諷(草屯)  
柯彥良(草屯)
- 雙打1： (本項共 3 隊報名)  
張宣信(水里) 黃博斌(水里) 康鎧驛(埔里) 林侑諷(草屯) 柯彥良(草屯)
- 雙打2： (本項共 2 隊報名)  
莊博皓(水里) 李泓毅(水里) 蔡禮陽(埔里)

## 國女軟式網球

- 單打： (本項共 6 人報名)  
陳宥瑄(水里) 許心蘋(水里) 陳可馨(水里) 徐日恩(水里) 林家榆(水里) 葉家淇(水里)
- 雙打1： (本項共 1 隊報名)  
陳宥瑄(水里) 許心蘋(水里)
- 雙打2： (本項共 1 隊報名)  
陳可馨(水里) 徐日恩(水里)
- 雙打3： (本項共 1 隊報名)  
林家榆(水里) 葉家淇(水里)

## 小男軟式網球

- 雙打1： (本項共 4 隊報名)  
鄧奇恩(水里) 張力元(水里) 林勇伸(南光) 王宥憲(南光) 蘇柏璋(新城) 蘇柏豪(新城) 林致鋒(碧峰)  
林志穎(碧峰)
- 雙打2： (本項共 4 隊報名)  
陳巨洋(水里) 松亮言(水里) 朱政皇(南光) 林宥廷(南光) 陳宏璋(新城) 王慶喜(新城) 白嘉敬(碧峰)  
張詠富(碧峰)
- 雙打3： (本項共 4 隊報名)  
徐星恩(水里) 劉家瑋(水里) 朱奕吉(南光) 李冠賢(南光) 曾嘉佑(新城) 巫昆衛(新城) 曹宏彬(碧峰)  
黃琦堯(碧峰)
- 雙打4： (本項共 3 隊報名)  
屈浩雯(南光) 劉柏邑(南光) 葉育政(新城) 陳禹順(新城) 林軒宇(碧峰) 林佑儒(碧峰)
- 團體： (本項共 4 隊報名)  
水里國小： 鄧奇恩 張力元 陳巨洋 松亮言 徐星恩 劉家瑋  
南光國小： 林勇伸 朱政皇 朱奕吉 屈浩雯 王宥憲 林宥廷 李冠賢 劉柏邑  
新城國小： 蘇柏璋 蘇柏豪 陳宏璋 王慶喜 曾嘉佑 巫昆衛 葉育政 王宇妍  
碧峰國小： 林致鋒 林志穎 白嘉敬 張詠富 曹宏彬 黃琦堯 林軒宇 林佑儒

## 小女軟式網球

- 雙打1： (本項共 3 隊報名)  
陳宛伶(水里) 莊詠甯(水里) 鄒依純(前山) 范辰瑜(前山) 王宇妍(新城) 張宇絜(新城)
- 雙打2： (本項共 2 隊報名)  
李宜蓁(水里) 顏如玉(水里) 林妘軒(前山) 蘇璽文(前山)
- 雙打3： (本項共 2 隊報名)  
徐月恩(水里) 林好芳(水里) 楊詠淳(前山) 黃珮綺(前山)
- 團體： (本項共 2 隊報名)  
水里國小： 陳宛伶 莊詠甯 李宜蓁 顏如玉 徐月恩 林好芳  
前山國小： 鄒依純 范辰瑜 林妘軒 蘇璽文 楊詠淳 黃珮綺

# 南投縣102年中小學聯合體育競賽軟式網球賽程表

國女個人單打（取前三名）

日期：1月22日上午（雙打賽後舉行）

地點：南投高中球場

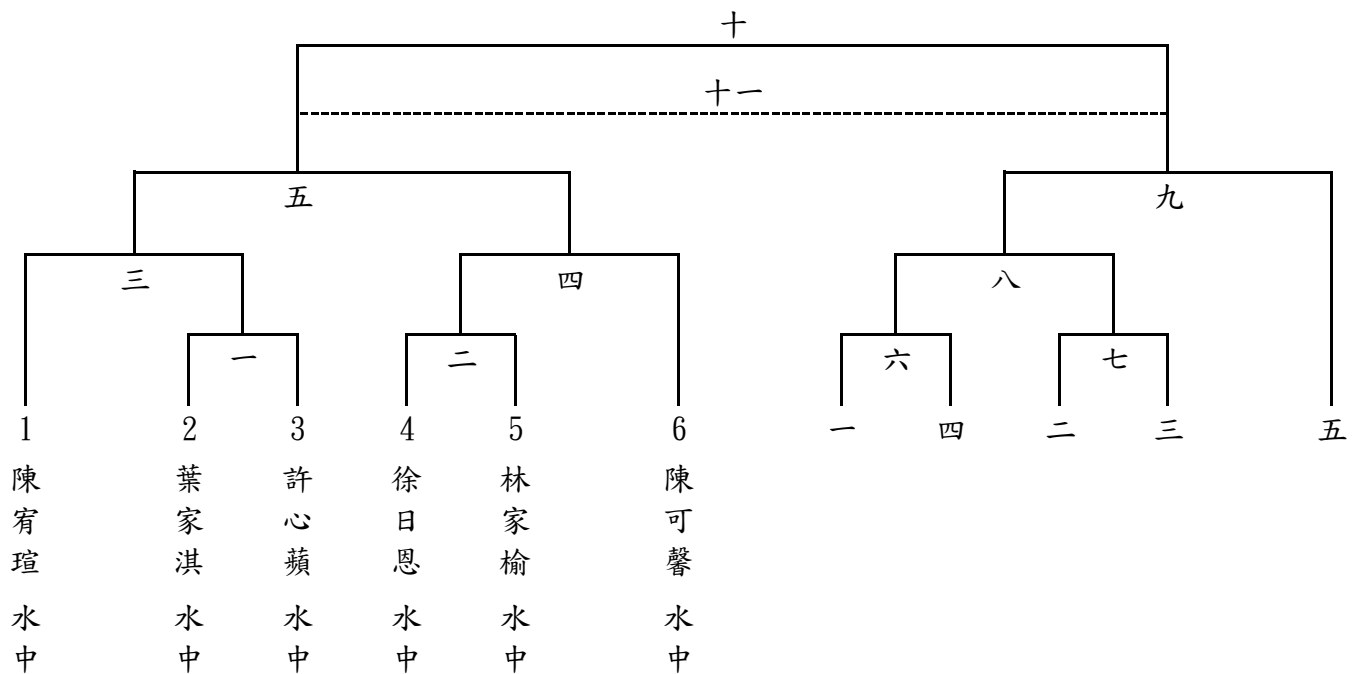

# 南投縣102年中小學聯合體育競賽軟式網球賽程表

小男個人雙打 (取前三名)

日期:1月21日上午 (團體賽後舉行、單淘汰制至八強後、採雙淘汰制)

地點:南投高中球場

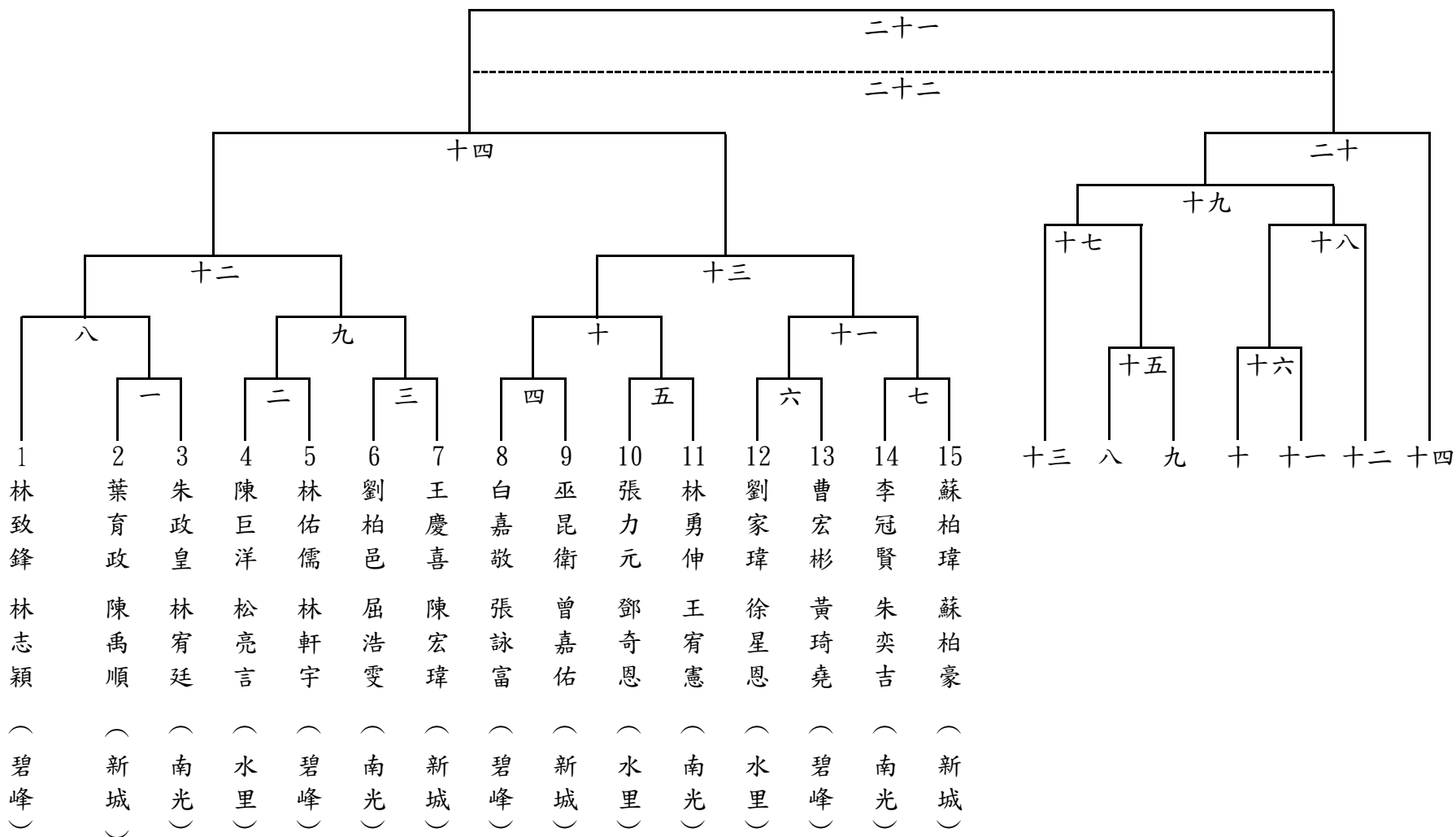

# 南投縣102年中小學聯合體育競賽軟式網球賽程表

小男團體賽（取前三名）

日期：1月21日上午8：30起

地點：南投高中球場

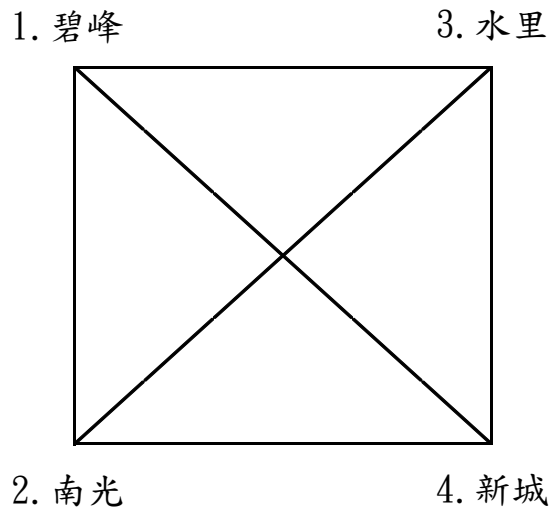

小女團體（取一名）

日期：1月21日上午8：30起

地點：南投高中球場

二次賽

水里國小

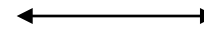

前山國小



# 南投縣102年中小學聯合體育競賽軟式網球賽程表

小女個人雙打 (取前三名)

日期:1月21日上午 (團體賽後舉行)

地點:南投高中球場

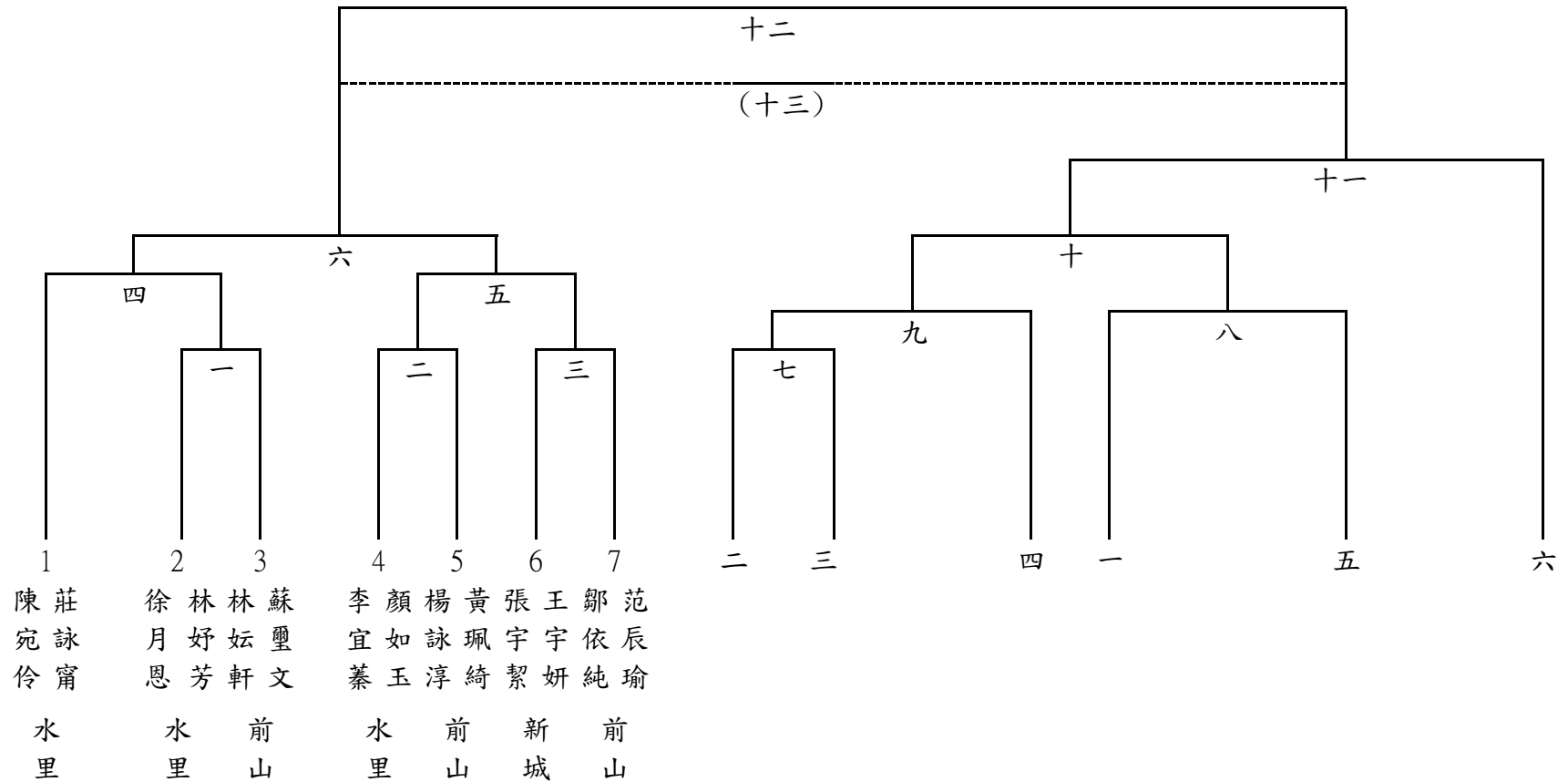

# 南投縣102年中小學聯合體育競賽軟式網球賽程表

國男個人單打 (取前三名)

日期:1月22日上午 (雙打賽後舉行)

地點:南投高中球場

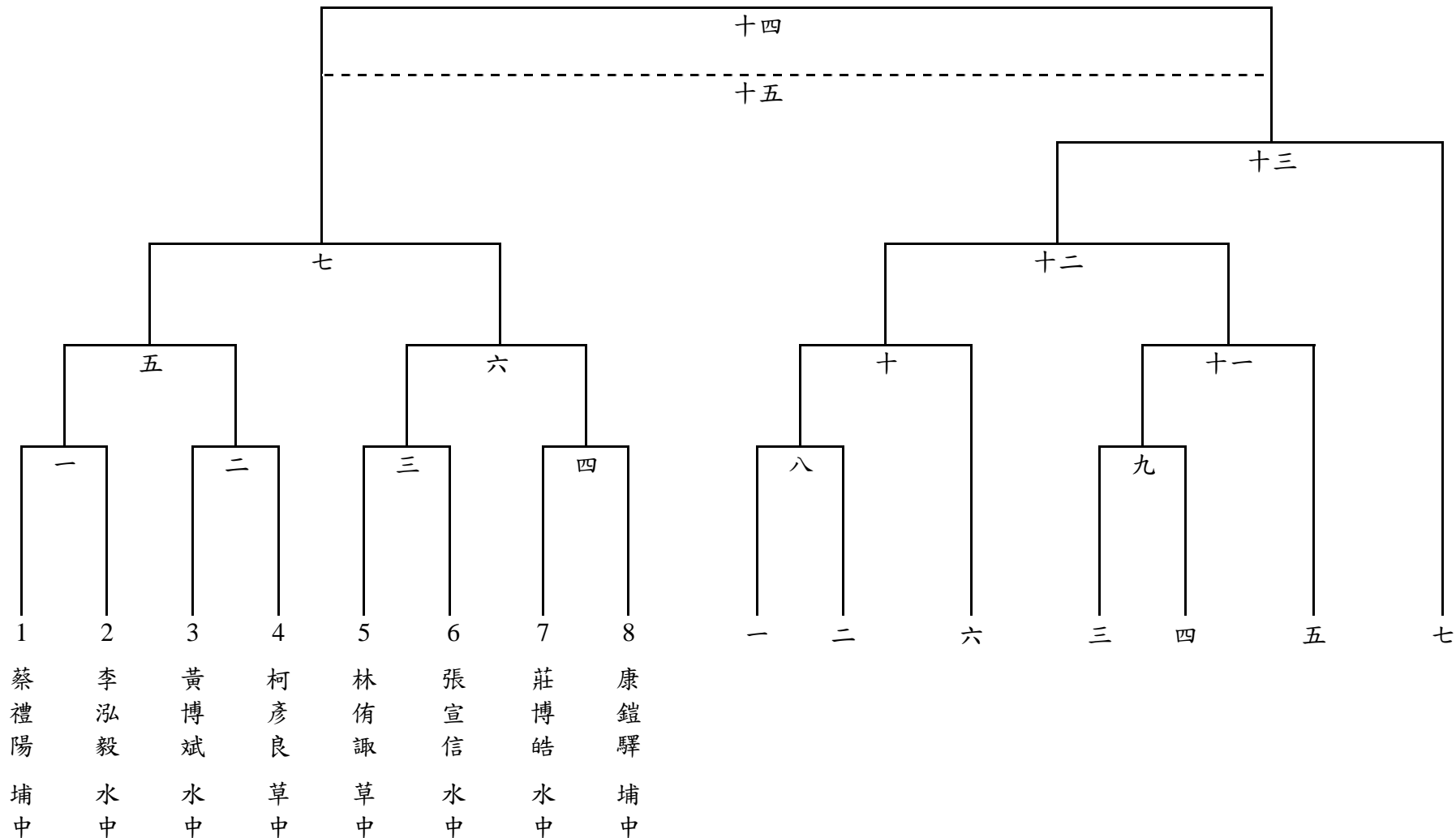

## 南投縣102年中小學聯合體育競賽軟式網球賽程表

國男雙打賽（取前三名）

日期：1月22日上午8：30分起

地點：南投高中球場

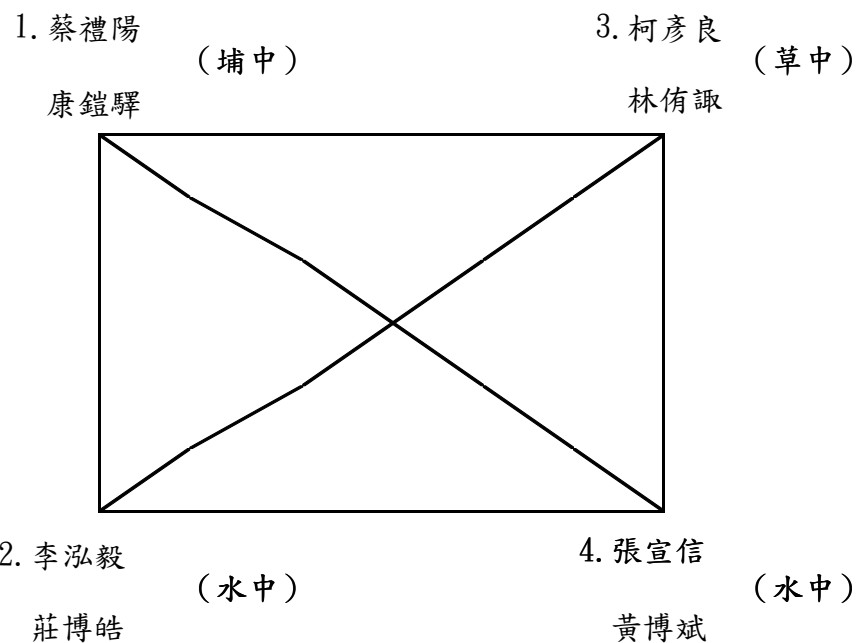

國女雙打賽（取二名）

日期：1月22日上午8：30起

地點：南投高中球場

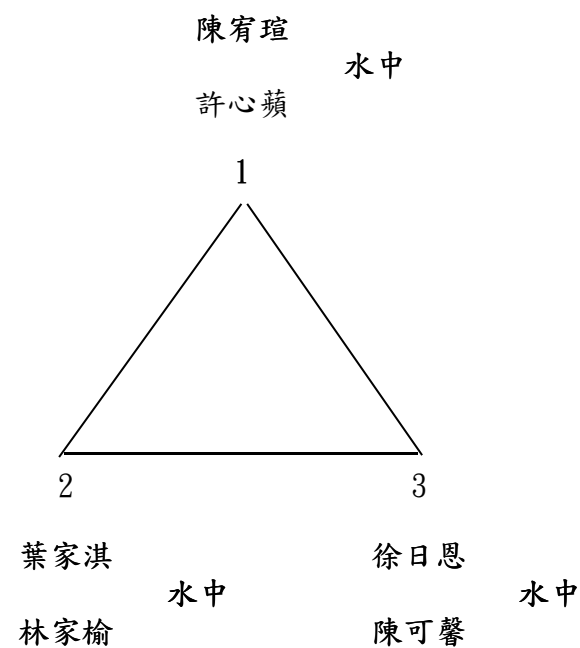

## 桌球競賽規程

- 一、比賽日期：民國 102 年 1 月 21 日起 3 天。
- 二、比賽場地：草屯鎮立體育館
- 三、比賽組別：高男、高女、國男、國女、小男、小女。  
 (一) 團體項目：男子、女子團體。(二) 個人項目：男、女單打；男、女雙打；混合雙打。
- 四、參加辦法：  
 (一) 學籍及年齡規定：須符合競賽總則第六條相關規定。  
 (二) 註冊人數：1. 每單位每隊註冊選手以八人為限。  
 2. 團體項目：每單位最多僅能參加一個男子項目及一個女子項目。  
 3. 個人賽：每單位最多派兩名(組)選手參加男子單打、女子單打、男子雙打、女子雙打及混合雙打(每人限參加一項)。
- 五、註冊：依據競賽總則第十一條規定辦理。
- 六、比賽辦法：  
 (一) 比賽規則：採用最新中華民國桌球協會審訂之桌球規則。  
 (二) 比賽制度：  
 1. 團體賽採分組循環。  
 2. 個人賽採用雙敗淘汰或分組循環，大會依報名人數多寡排定賽程(每人最多僅能參加一個項目，以參加單打者不得兼打雙打)。  
 3. 團體賽：採單雙單雙單五分制(單雙打得重複出賽一次)。  
 4. 每組比賽採五局三勝 11 分 2 發制。
- 七、場地器材設備：依據競賽總則第十條規定辦理。
- 八、申訴：依據競賽總則第十二條規定辦理。
- 九、獎勵：依據競賽總則第九條規定辦理。

### 桌球報名表：

單 位		組 別	<input type="checkbox"/> 高男團體組 <input type="checkbox"/> 高女團體組 <input type="checkbox"/> 團男團體組 <input type="checkbox"/> 國女團體組 <input type="checkbox"/> 小男團體組 <input type="checkbox"/> 小女團體組			聯 絡 人	姓名： 電話(手機)：				
領 隊		教 練				管 理					
職 稱	姓 名	現 職	職 稱	、	住 址	職 稱	姓 名	現 職	職 稱	、	住 址
隊 長						隊 員					
隊 員						隊 員					
隊 員						隊 員					
隊 員						個人賽	組 別	姓 名	單 位		
隊 員											
備 注	1. 每人限報一隊一頁(重複報名承辦單位可不經同意刪減之) 2. 團體賽、個人賽報名表不得使用同一張本表可影印使用										

## 南投縣 102 年中小學聯合體育競賽桌球裁判及工作人員名單

主任委員：廖梓佑

審判委員召集人：張健原

審判委員發言人：莊鴻專

審判委員：黃坤裕 吳宗亮 陳殷洲 簡健國

總幹事：張木騰

副總幹事：吳宗亮

裁判長：莊鴻專

副裁判長：陳殷洲

裁判：吳志德 沙克琴 楊井上 吳合其 黃玉馨 張美滿 陳鳳蓮 竇瓊玲 許登隆 黃史文  
劉興爟 鄭金雄 周秀茹 白素貞 許煌權 曾溫洲 黃茂林 林承孝 廖永楠 魏敏娘  
黃龍華 簡敏雄 陳洋一 沈六煌 林玫英 廖炳儀 羅靖寰 黃慈吟 簡汝珊 呂秀桂

紀錄組：劉素卿

競賽組：簡健國 林麗櫻 王琳瑤

總務組：黃坤裕

服務組：蕭孟娟

## 桌球比賽名單

### 高男桌球

單打：	(本項共 10 人報名)							
張勝勛(中興)	胡煒軒(中興)	孫志中(五高)	林承孝(同德)	邱啓涵(旭高)	邱廉証(旭高)	賴昱儒(竹高)		
劉明哲(竹高)	李毓(埔工)	李謙(暨中)						
雙打1：	(本項共 4 隊報名)							
簡啓富(中興)	張家榕(中興)	黃智遠(五高)	張凱傑(五高)	吳天仁(旭高)	陳建儒(旭高)	吳建勳(竹高)		
曾昇元(竹高)								
雙打2：	(本項共 2 隊報名)							
王榕壕(旭高)	張哲培(旭高)	陳立諺(竹高)	林国衛(竹高)					
混雙1：	(本項共 2 隊報名)							
唐崧(中興)	陳昱凱(竹高)							
混雙2：	(本項共 2 隊報名)							
唐加和(中興)	黃宥豪(竹高)							
團體：	(本項共 4 隊報名)							
中興高中：	張勝勛	唐崧	唐加和	蔡承佑	簡啓富	胡煒軒	張嘉瀚	張家榕
旭光高中部：	王榕壕	吳天仁	邱啓涵	張哲培	陳建儒	洪聖軒	邱廉証	
竹山高中：	賴昱儒	劉明哲	吳建勳	曾昇元	陳立諺	林国衛	陳昱凱	黃宥豪
埔里高工：	李毓	吳晉維	陳翰昱	林昱嘉				

### 高女桌球

單打：	(本項共 6 人報名)							
李佩紘(中興)	廖采薇(中興)	陳珮寧(旭高)	林淑華(旭高)	黃文雅(竹高)	邱柔爾(埔工)			
雙打1：	(本項共 1 隊報名)							
林怡萱(旭高)	高巧庭(旭高)							
雙打2：	(本項共 1 隊報名)							
陳佳玉(旭高)	陳彤(旭高)							
混雙1：								
洪姿郁(中興)	吳庭瑜(竹高)							
混雙2：								
邱詠絮(中興)	林函靜(竹高)							
團體：	(本項共 3 隊報名)							
中興高中：	李佩紘	廖采薇	洪姿郁	黃珮瑄	邱詠絮			
旭光高中部：	林怡萱	高巧庭	陳珮寧	林淑華	陳佳玉	陳彤		
埔里高工：	邱柔爾							

### 國男桌球

單打：	(本項共 14 人報名)							
張宏翊(中興)	楊心豪(中興)	謝仁智(日新)	洪琮荏(日新)	邱啓閔(旭光)	王韋傑(旭光)	何甫彬(竹山)		
吳源哲(均頭)	顧偉弘(宏仁)	葉耿豪(宏仁)	歐智行(延和)	陳彥愷(延和)	謝睿中(南投)	楊凱翔(南投)		
雙打1：	(本項共 6 隊報名)							
蘇洧維(中興)	沈國璋(中興)	林柏任(日新)	李博凱(日新)	楊晟右(旭光)	謝秉格(旭光)	黃廷鈞(宏仁)		
張凱傑(宏仁)	葉昱翔(延和)	陳元德(延和)	陳宥齊(南投)	賴柏硯(南投)				
雙打2：	(本項共 4 隊報名)							
呂昇隆(日新)	陳柏諭(日新)	李育綸(旭光)	彭咸融(旭光)	黃珀尊(宏仁)	黃同豪(宏仁)	林祐辰(南投)		
陳韋廷(南投)								
混雙1：	(本項共 3 隊報名)							
林秉陽(旭光)	林宥丞(宏仁)	蒲炯臣(南投)						
混雙2：	(本項共 2 隊報名)							
林育朋(旭光)	賴尙廷(南投)							
團體：	(本項共 6 隊報名)							
中興國中：	蘇洧維	沈國璋	張宏翊	楊心豪				
日新國中：	林柏任	李博凱	呂昇隆	陳柏諭	謝仁智	洪琮荏	謝政洋	游豐丞
旭光國中：	林秉陽	林育朋	邱啓閔	李育綸	彭咸融	王韋傑	楊晟右	謝秉格
宏仁國中：	顧偉弘	林宥丞	葉耿豪	黃廷鈞	張凱傑	黃珀尊	黃同豪	
延和國中：	歐智行	陳彥愷	葉昱翔	陳元德				
南投國中：	蒲炯臣	林祐辰	陳宥齊	謝睿中	楊凱翔	賴尙廷	賴柏硯	陳韋廷

### 國女桌球

單打：	(本項共 6 人報名)							
張侑真(中興)	廖婕妤(旭光)	溫子媛(旭光)	古佩錡(南投)	黃郁庭(國姓)	夏秋惠(國姓)			
雙打1：	(本項共 3 隊報名)							

## 桌球比賽名單

劉玟彤(旭光) 徐涵潔(旭光) 陳迦樺(南投) 藍心妤(南投) 黃詠心(國姓) 施玫君(國姓)  
 雙打2： (本項共 2 隊報名)  
 莊玟婷(旭光) 梁雅妮(旭光) 羅淨纈(國姓) 莊雅詒(國姓)  
 混雙1：  
 廖思如(旭光) 余悅(宏仁) 林卉庭(南投)  
 混雙2：  
 李皇誼(旭光) 廖鳳亦(南投)  
 團體： (本項共 3 隊報名)  
 旭光國中部： 廖思如 劉玟彤 徐涵潔 李皇誼 廖婕妤 莊玟婷 梁雅妮 溫子媛  
 南投國中： 林卉庭 古佩錡 廖鳳亦 陳迦樺 藍心妤  
 國姓國中： 黃郁庭 夏秋惠 黃詠心 施玫君 羅淨纈 莊雅詒

### 小男桌球

單打： (本項共 18 人報名)  
 黃子睿(大成) 李俊逸(大成) 白宇翔(北投) 柯博鈞(北投) 張維鈞(平和) 陳威傑(平和) 林凱勝(光華)  
 陳冠廷(竹山) 簡呈哲(竹山) 張士羿(西嶺) 桂楚威(南光) 陳泓宇(南投) 李首成(草屯) 劉頤儒(國姓)  
 黃弘霖(國姓) 洪承偉(富功) 鄭光佑(富功) 洪銓方(廣英)  
 雙打1： (本項共 7 隊報名)  
 李季唐(大成) 黃雍盛(大成) 張高源(北投) 洪語澤(北投) 杜柏寬(平和) 許育軒(平和) 林哲右(竹山)  
 林冠宇(竹山) 張映程(國姓) 詹凱洙(國姓) 劉彥廷(富功) 高聖量(富功) 張文誠(廣英) 蔡劭奇(廣英)  
 雙打2： (本項共 7 隊報名)  
 梅家斌(大成) 方璿驊(大成) 洪瑞辰(北投) 鄧友捷(北投) 陳弘典(平和) 施宏諺(平和) 莊庭睿(竹山)  
 林冠甫(竹山) 李偉橙(國姓) 徐綜浩(國姓) 李承修(富功) 劉庭睿(富功) 張晨家(廣英) 廖彥凱(廣英)  
 混雙1： (本項共 4 隊報名)  
 柯廷儒(北投) 曾昱維(平和) 夏翊展(國姓) 張嘉宸(富功)  
 混雙2： (本項共 3 隊報名)  
 游子賢(平和) 何詰富(國姓) 黃重瑋(富功)  
 團體： (本項共 7 隊報名)  
 大成國小： 李季唐 梅家斌 黃雍盛 黃子睿 方璿驊 李俊逸 方璿曜  
 北投國小： 白宇翔 張高源 柯志豪 柯廷儒 柯博鈞 洪語澤 洪瑞辰 鄧友捷  
 平和國小： 張維鈞 曾昱維 杜柏寬 許育軒 游子賢 陳威傑 陳弘典 施宏諺  
 竹山國小： 陳冠廷 簡呈哲 林哲右 莊庭睿 林冠甫 林冠宇 張哲嘉 林奕軒  
 國姓國小： 張映程 劉頤儒 黃弘霖 李偉橙 徐綜浩 夏翊展 何詰富 詹凱洙  
 富功國小： 洪承偉 鄭光佑 劉彥廷 高聖量 李承修 劉庭睿 張嘉宸 黃重瑋  
 廣英國小： 張文誠 蔡劭奇 張晨家 廖彥凱 洪銓方

### 小女桌球

單打： (本項共 8 人報名)  
 王美又(北投) 邱愷芸(平和) 張華瑄(南光) 桂語彤(南光) 王靜涵(國姓) 施盈妤(國姓) 陳思穎(富功)  
 林郁芯(富功)  
 雙打1： (本項共 2 隊報名)  
 蕭鈺庭(國姓) 蕭如鈺(國姓) 張馨心(富功) 陳俐瑾(富功)  
 雙打2： (本項共 2 隊報名)  
 陳芷妤(國姓) 蘇余軒(國姓) 李翊綾(富功) 范雅茵(富功)  
 混雙1：  
 林芳祺(北投) 廖子瑋(平和) 楊于箴(國姓) 洪子茜(富功)  
 混雙2：  
 廖真(平和) 施于馨(國姓) 張婷貞(富功)  
 團體： (本項共 4 隊報名)  
 北投國小： 王美又 林芳祺 高睫茹 曾姿婷 林芸 陳祈廷 陳亭言  
 平和國小： 廖子瑋 廖真 邱愷芸 梁馨 林映汝  
 國姓國小： 楊于箴 王靜涵 施盈妤 蕭鈺庭 蕭如鈺 陳芷妤 蘇余軒 施于馨  
 富功國小： 陳思穎 林郁芯 張馨心 陳俐瑾 李翊綾 范雅茵 洪子茜 張婷貞

# 南投縣102年中小學聯合體育競賽桌球賽程表

國小男子組單打

比賽日期：1月21日~1月22日

時間：早上08：00起

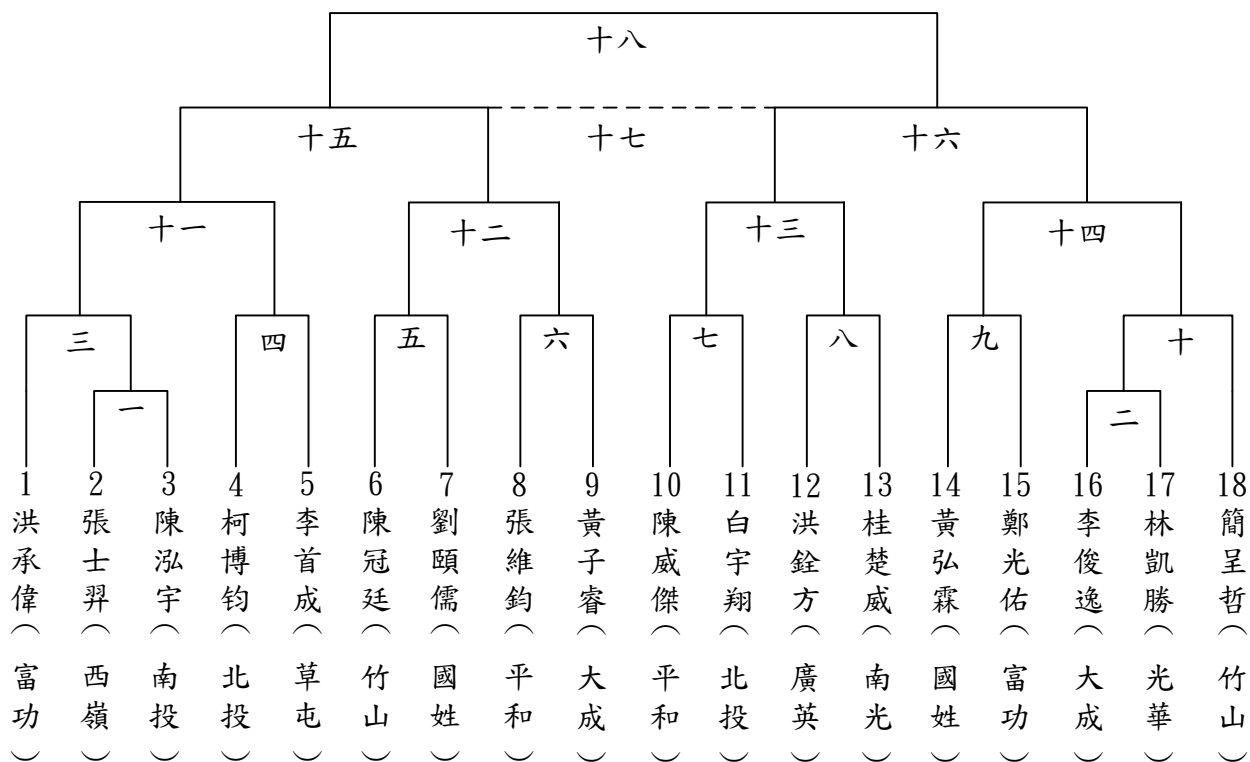

高中男子團體

比賽日期：1月21日~1月22日

時間：早上08：00起

決賽

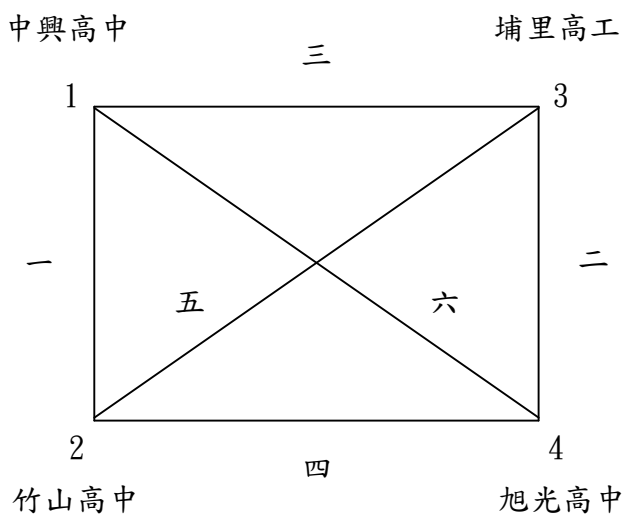



# 南投縣102年中小學聯合體育競賽桌球賽程表

## 國小男子團體

比賽日期：1月21日~1月22日

時間：早上08：00起

### 預賽

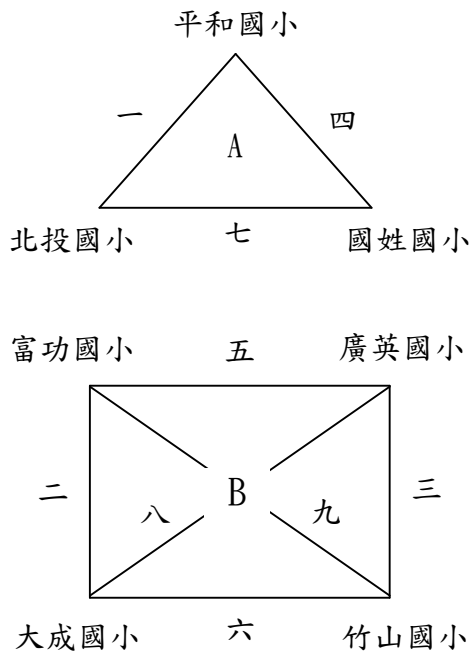

### 決賽

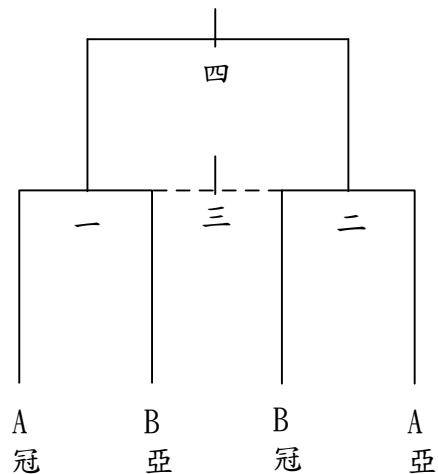

## 國中男子團體

比賽日期：1月21日~1月22日

時間：早上08：00起

### 預賽

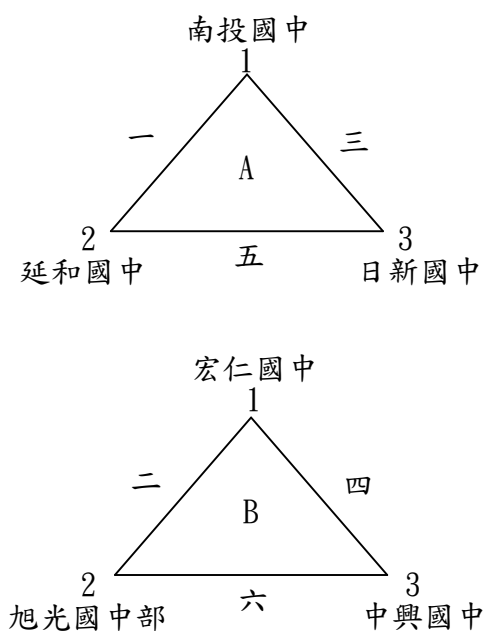

### 決賽

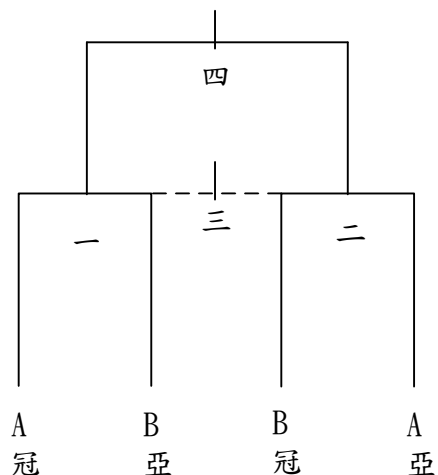

# 南投縣102年中小學聯合體育競賽桌球賽程表

國小男子組雙打

比賽日期：1月21日~1月22日

時間：早上08：00起

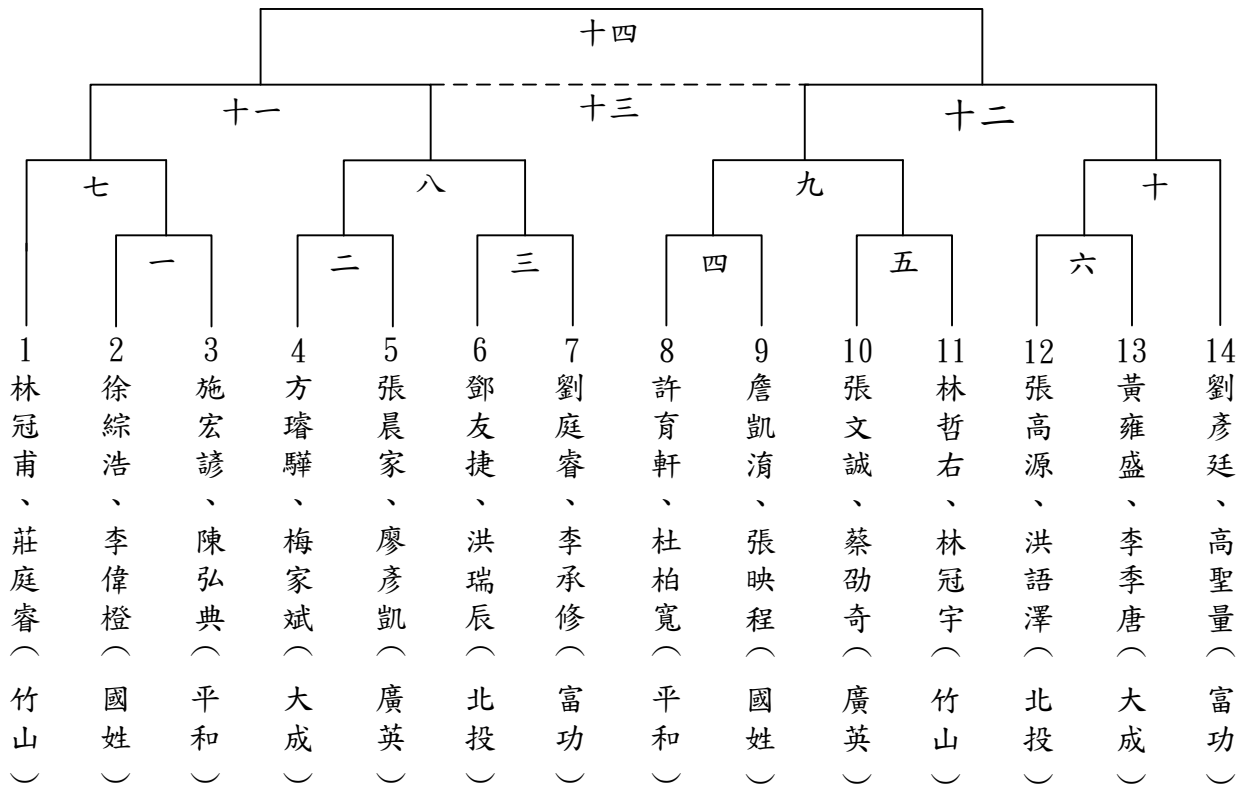

國小組混合雙打

比賽日期：1月21日~1月22日

時間：早上08：00起

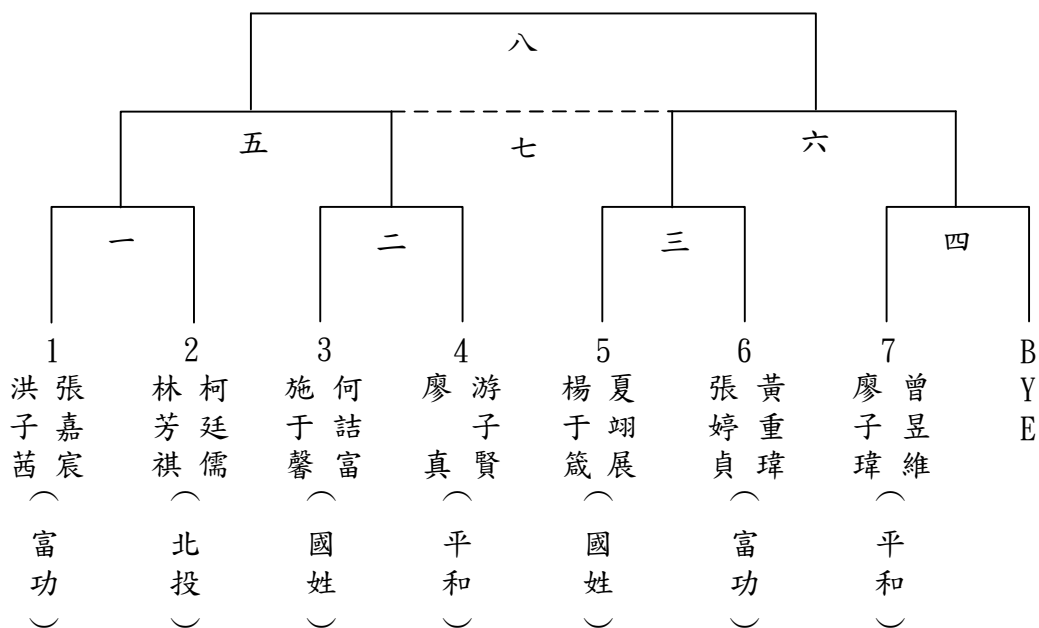

# 南投縣102年中小學聯合體育競賽桌球賽程表

國中男子組單打

比賽日期：1月21日~1月22日

時間：早上08：00起

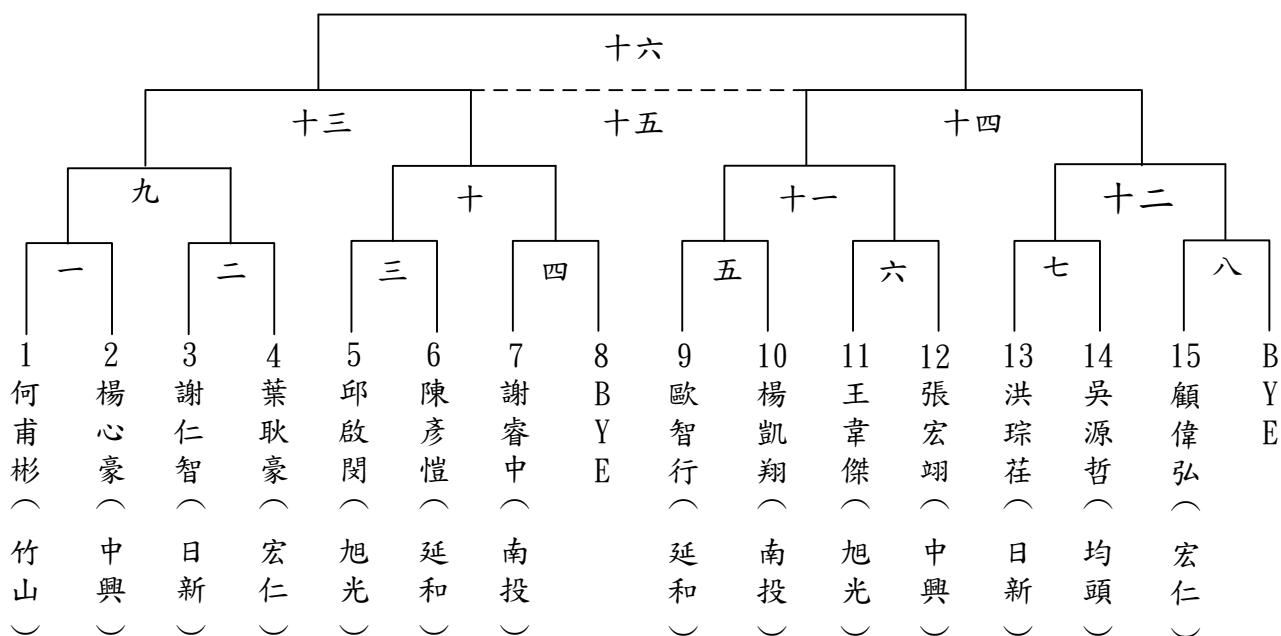

國中男子組雙打

比賽日期：1月21日~1月22日

時間：早上08：00起

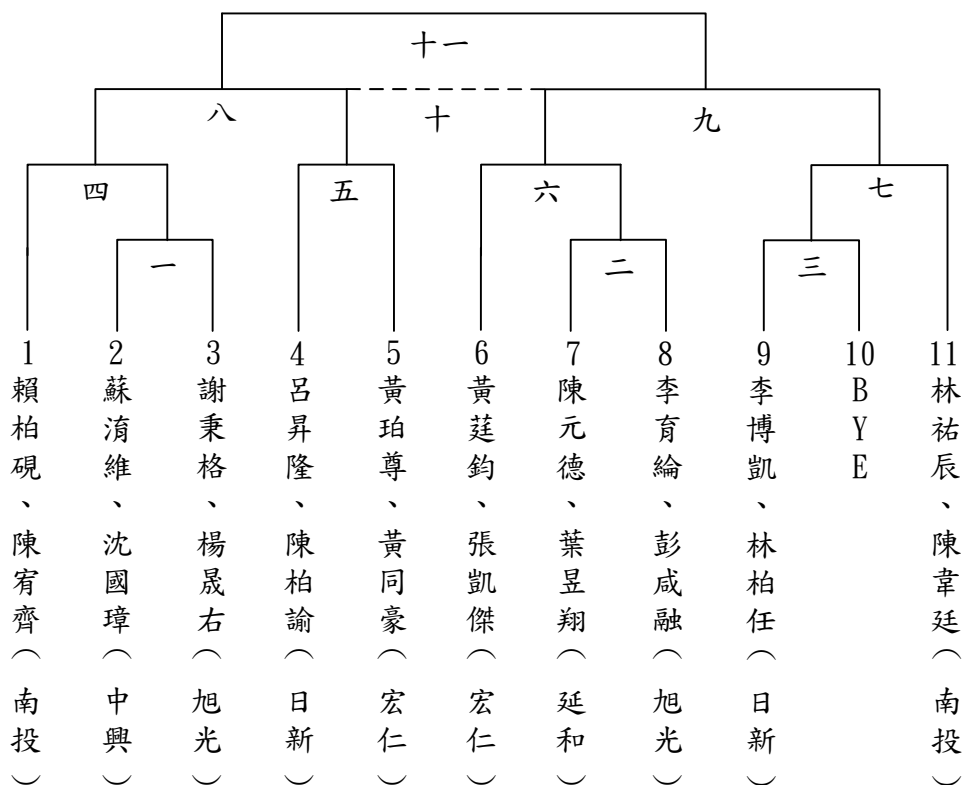

# 南投縣102年中小學聯合體育競賽桌球賽程表

高中男子組單打

比賽日期：1月21日~1月22日

時間：早上08：00起

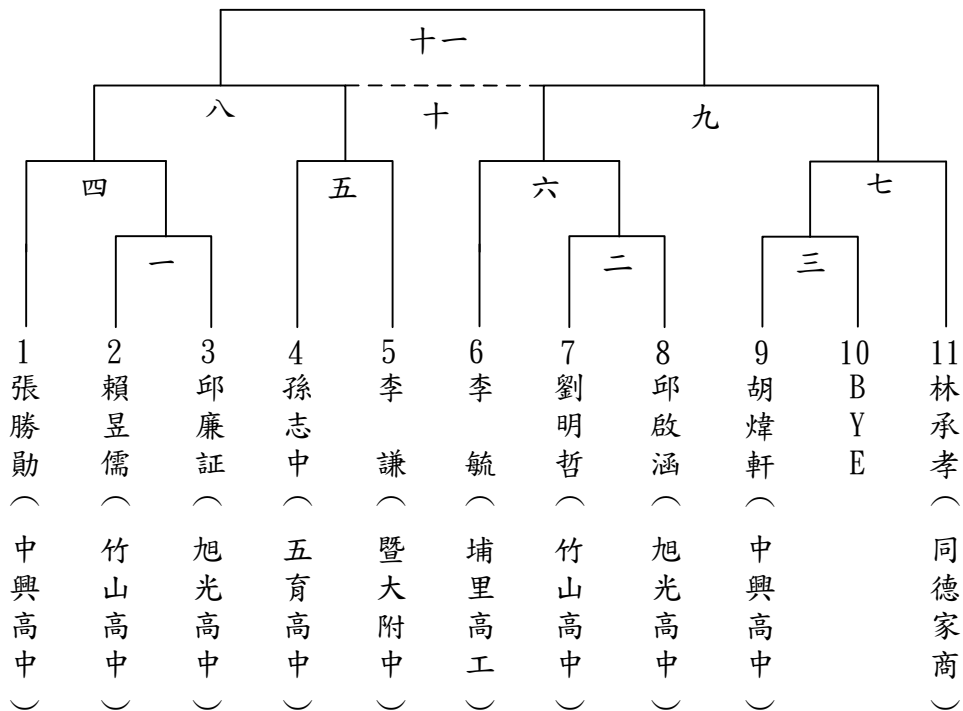

高中男子組雙打

比賽日期：1月21日~1月22日

時間：早上08：00起

國中混合雙打

比賽日期：1月21日~1月22日

時間：早上08：00起

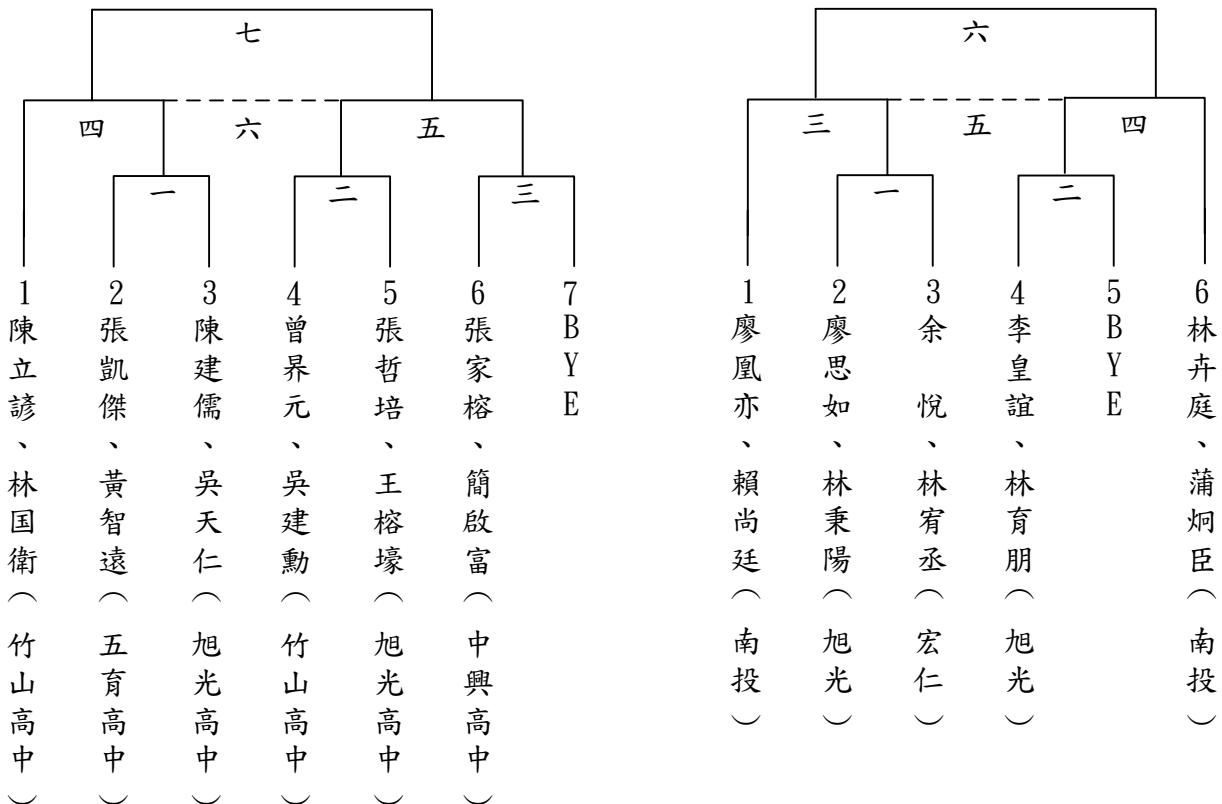

# 南投縣102年中小學聯合體育競賽桌球賽程表

## 高中組混合雙打

比賽日期：1月21日~1月22日

時間：早上08：00起

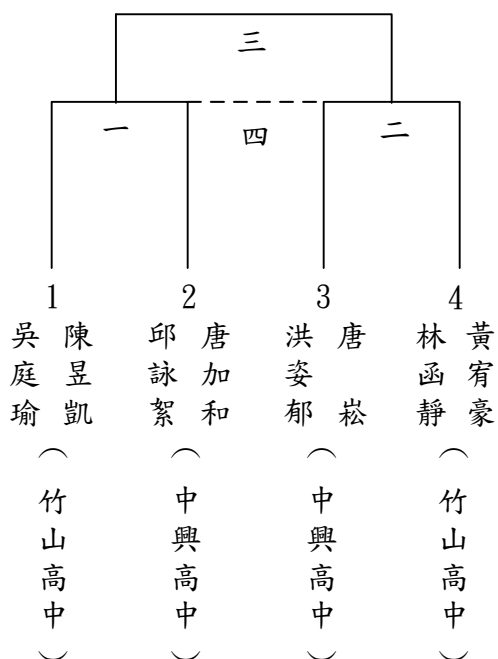

## 小女團體

比賽日期：1月21日~1月22日

時間：早上08：00起

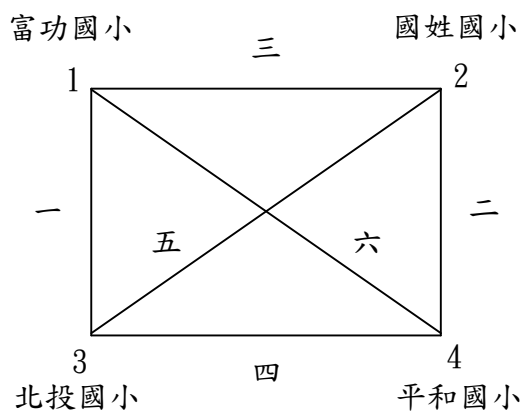

## 國女團體

比賽日期：1月21日~1月22日

時間：早上08：00起

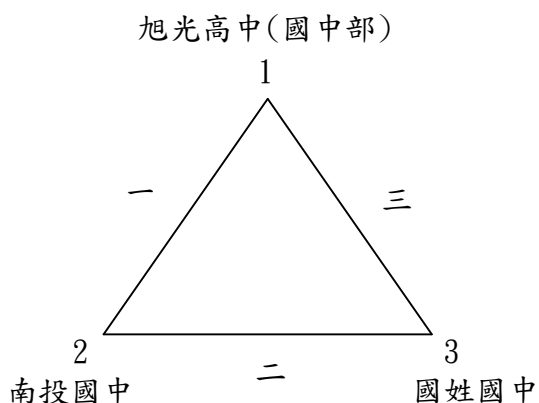

## 高女團體

比賽日期：1月21日~1月22日

時間：早上08：00起

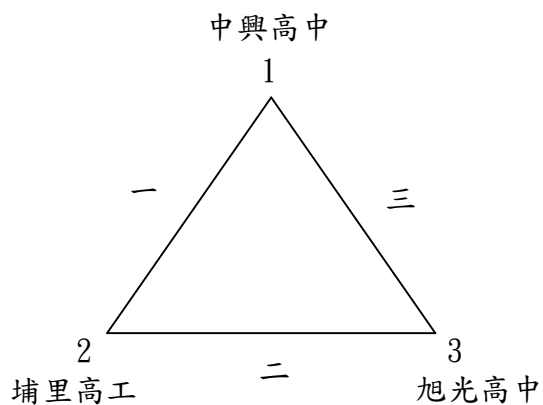

# 南投縣102年中小學聯合體育競賽桌球賽程表

高中女子單打

比賽日期：1月21日~1月22日

時間：早上08：00起

國中女子單打

比賽日期：1月21日~1月22日

時間：早上08：00起

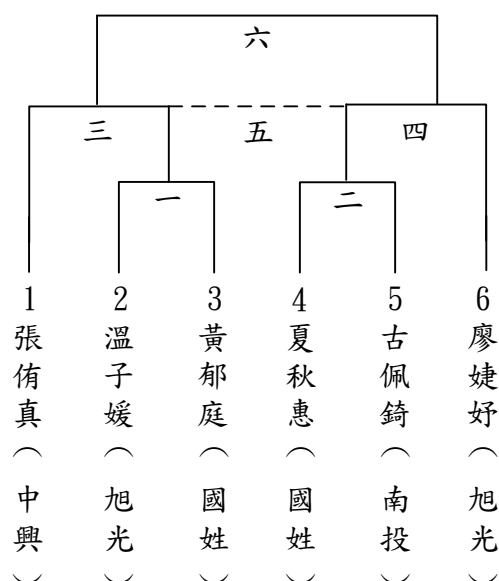
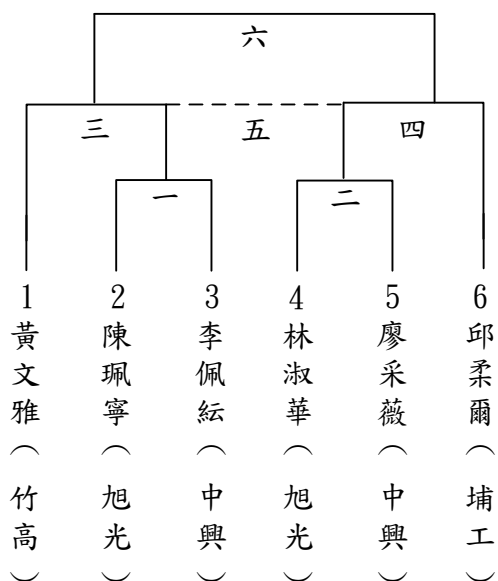

國小女子單打

比賽日期：1月21日~1月22日

時間：早上08：00起

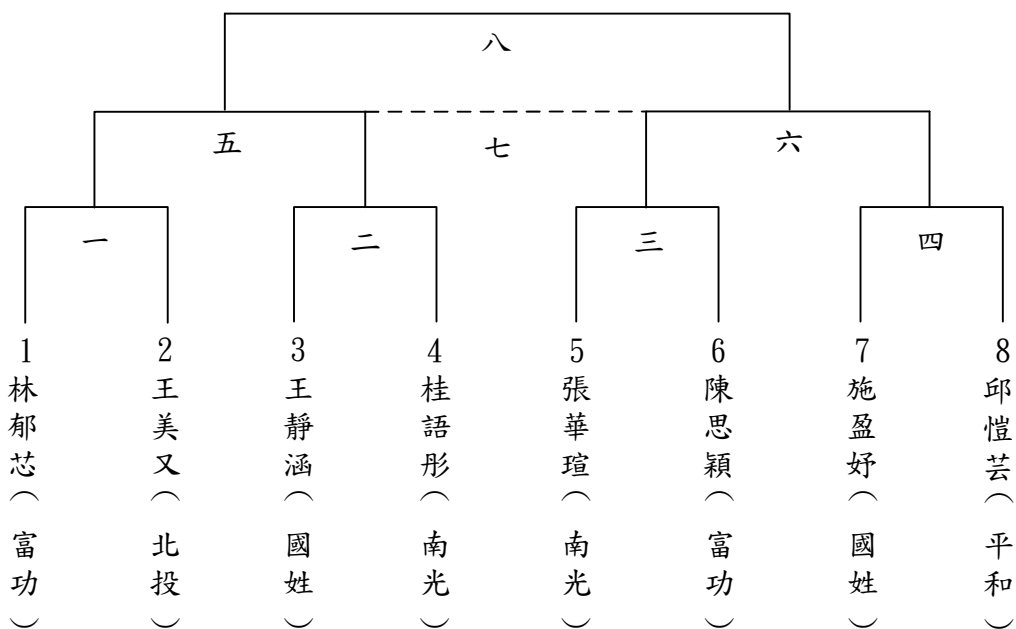

# 南投縣102年中小學聯合體育競賽桌球賽程表

## 國小女子雙打

比賽日期：1月21日~1月22日

時間：早上08：00起

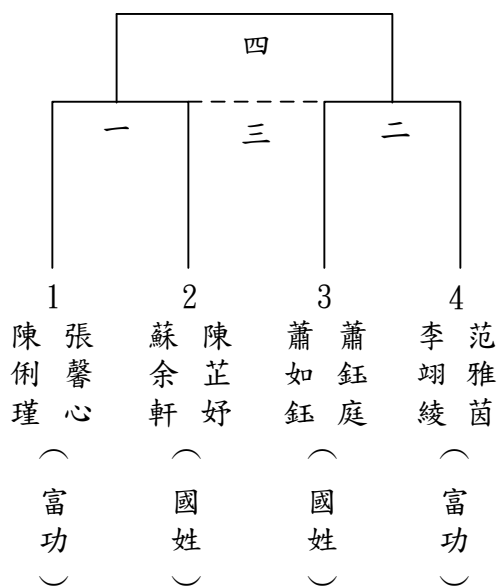

## 國中女子雙打

比賽日期：1月21日~1月22日

時間：早上08：00起

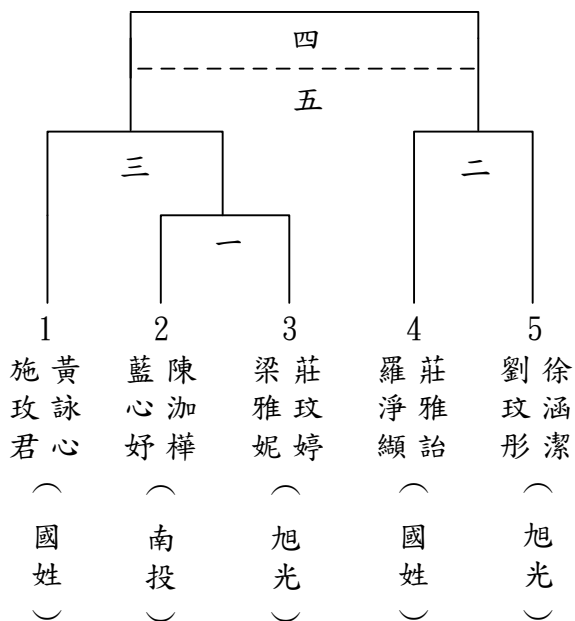

## 高中女子雙打

比賽日期：1月21日~1月22日

時間：早上08：00起

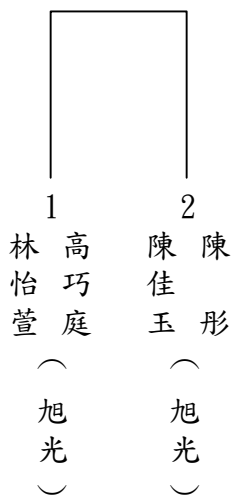

## 羽球競賽規程

- 一、比賽日期：民國 102 年 1 月 29 日起 3 天。
- 二、比賽地點：竹山高中。
- 三、比賽組別：高男、高女、國男、國女、小男、小女。
- （一）團體項目：男子、女子團體（二）個人項目：男子單打、雙打；女子單打、雙打
- 四、參加辦法：
- （一）學籍及年齡規定：須符合競賽總則第六條相關規定。
- （二）註冊人數：1. 每隊註冊以六人為限。
2. 團體項目：每單位最多僅能參加一個男子項目及一個女子項目。
3. 個人賽：每單位最多派 3 名（組）選手參加男子單打、女子單打、男子雙打、女子雙打；個人項目每人限報一項。
- 五、註冊：依據競賽總則第十一條規定辦理。
- 六、比賽辦法：
- （一）比賽規則：比賽採用國際羽球總會公佈的最新規則和章程。
- （二）比賽制度：
1. 團體賽採雙敗淘汰賽或循環賽。
2. 團體賽（男、女）採三場二勝制，出場順序為單、雙、單（不得兼點）。
- （三）比賽規定：
1. 未經裁判允許，不得換球。
2. 每場比賽前的練球不得超過三分鐘。
3. 比賽日程抽籤後，不得請求更改。
4. 參賽選手逾比賽時間五分鐘不出場者，以棄權論（以球場掛鐘為準）。
5. 每隊出場名單不能有輪空情事，否則輪空該組及以下各組均以零分計算。
6. 同隊選手必須穿著同一顏色，款式整齊的服裝，教練間也必須一致，但款式可有別於選手。
7. 所有球衣背面應有明顯的顏色的號碼；裝飾物品、珠寶、手機等均不許在比賽中配戴。
- 七、場地器材設備：依據競賽總則第十條規定辦理。
- 八、申訴：依據競賽總則第十二條規定辦理。
- 九、獎勵：依據競賽總則第九條規定辦理。

### 羽球報名表：

組別	<input type="checkbox"/> 男子團體（高中、國中、國小） <input type="checkbox"/> 女子團體（高中、國中、國小） <input type="checkbox"/> 男子雙打 <input type="checkbox"/> 女子雙打 <input type="checkbox"/> 男子單打 <input type="checkbox"/> 女子雙打				
單位名稱				聯絡人	
通訊				電話	
地址				手機	
領隊		管理		教練	
球員	姓名	性別	生日	身分證字號	
隊長					
隊員					
隊員					
隊員					
隊員					
隊員					



## 南投縣 102 年中小學聯合體育競賽羽球裁判及工作人員名單

審判委員：朱金雄 張瑞興 徐信三 洪一平 朱向鎬

裁判長：廖哲修

裁判：楊家豪 邱國峰 潘麗雅 阮玉鵬 廖瑩俐 何嘉珍 張瑞洋 劉有財 張福全 莊國賓  
陳瑞麟 陳雯華 陳治國 吳元郎 黃宏銘 陳俊瀛 程上銘 洪進隆 黃飛台 王仁忠  
吳綉美 余粟圭 桂文林 吳綉祝 葉哲奇 黃瑞昌 徐文義 余忠誠 張筱婷 簡貴合  
張倫耀 葉思妮 何昌憲 林沐諺

## 羽球比賽名單

### 高男羽球

單打：	(本項共 8 人報名)					
黃順益(五高)	林逸賢(五高)	黃信融(旭高)	李承翰(旭高)	薛凱育(旭高)	陳駿烽(竹高)	張修瑋(竹高)
姜欣呈(竹高)						
雙打1：	(本項共 2 隊報名)					
董瀚宇(五高)	曾柏祥(五高)	黃建皓(竹高)	潘嘉堯(竹高)			
雙打2：	(本項共 2 隊報名)					
林澤志(五高)	林泓毅(五高)	萬名富(竹高)	潘哲豪(竹高)			
雙打3：	(本項共 1 隊報名)					
楊士緯(竹高)	曾仕杰(竹高)					
團體：	(本項共 2 隊報名)					
旭光高中部：	黃信融	劉羽恒	李承翰	陳泓誠	薛凱育	
竹山高中：	陳駿烽	張修瑋	黃建皓	潘嘉堯	萬名富	潘哲豪

### 高女羽球

雙打1：	(本項共 1 隊報名)					
林羿汝(竹高)	莊喻閔(竹高)					
雙打2：	(本項共 1 隊報名)					
劉軒彤(竹高)	劉軒彤(竹高)					
團體：	(本項共 1 隊報名)					
竹山高中：	林羿汝	莊喻閔	劉軒彤	劉軒彤		

### 國男羽球

單打：	(本項共 17 人報名)					
林洺宏(中興)	林峻豪(中興)	任奕超(北山)	林益民(北山)	林昱翔(北山)	何競軒(旭光)	邱彥廷(旭光)
曾昱銘(竹山)	曾俊傑(竹山)	阮泰瑋(宏仁)	吳丞恩(延和)	林孟嶸(延和)	游念衡(南崗)	黃祥銘(南崗)
洪崇博(草屯)	洪偉誠(草屯)	林永祥(草屯)				
雙打1：	(本項共 7 隊報名)					
楊甯丞(中興)	廖冠竹(中興)	陳泓諭(北山)	嚴廷恩(北山)	林凡(旭光)	郭旻軒(旭光)	巫紹齊(竹山)
張家洧(竹山)	李冠諭(延和)	黃泓荏(延和)	陳伸易(南崗)	蔡孟翰(南崗)	林岳鴻(草屯)	魏翊丞(草屯)
雙打2：	(本項共 5 隊報名)					
黃信翰(中興)	陳志勇(中興)	吳睿剛(北山)	彭國修(北山)	曾昱仁(旭光)	劉柏維(旭光)	翁聖閔(竹山)
羅暉儒(竹山)	林寬瑜(延和)	陳旭東(延和)				
雙打3：	(本項共 1 隊報名)					
盧煒庭(北山)	劉仁傑(北山)					
團體：	(本項共 7 隊報名)					
中興國中：	楊甯丞	廖冠竹	林洺宏	黃信翰	林峻豪	陳志勇
北山國中：	任奕超	林益民	林昱翔	陳泓諭	嚴廷恩	吳睿剛
旭光國中部：	林凡	郭旻軒	曾昱仁	劉柏維	何競軒	邱彥廷
竹山國中：	曾昱銘	曾俊傑	巫紹齊	張家洧	翁聖閔	羅暉儒
延和國中：	李冠諭	黃泓荏	林寬瑜	陳旭東	吳丞恩	林孟嶸
南崗國中：	游念衡	黃祥銘	陳伸易	蔡孟翰		
草屯國中：	洪崇博	林岳鴻	魏翊丞	洪偉誠	林永祥	

### 國女羽球

單打：	(本項共 10 人報名)					
王潔淪(大成)	楊喻勻(中興)	王鈺雯(北山)	蔡雅雯(北山)	陳鈺靜(延和)	范奕真(延和)	周妍綺(南崗)
謝孟書(南崗)	沈芷瑜(草屯)	謝宜庭(草屯)				
雙打1：	(本項共 4 隊報名)					
陳佩琪(中興)	石晏妮(中興)	黃冠慈(旭光)	洪子芸(旭光)	陳亭婕(延和)	林佳穎(延和)	簡宥嘉(南崗)
張均寧(南崗)						
雙打2：	(本項共 3 隊報名)					
謝佳旻(中興)	曾靖婷(中興)	莊雅棋(旭光)	張郁珮(旭光)	曾鈺容(延和)	劉蕙禎(延和)	
雙打3：	(本項共 1 隊報名)					
劉璧華(旭光)	林芝菱(旭光)					
團體：	(本項共 4 隊報名)					
中興國中：	陳佩琪	謝佳旻	曾靖婷	楊喻勻	石晏妮	
旭光國中部：	黃冠慈	洪子芸	莊雅棋	張郁珮	劉璧華	林芝菱
延和國中：	陳鈺靜	范奕真	陳亭婕	林佳穎	曾鈺容	劉蕙禎
南崗國中：	周妍綺	謝孟書	簡宥嘉	張均寧	王芷若	

### 小男羽球

## 羽球比賽名單

單打： (本項共 15 人報名)  
 郭宸豪(平和) 林岑修(平和) 廖柏宇(竹山) 陳呈錡(竹山) 詹杰恩(均頭) 朱銘浩(前山) 曾柏蒼(南投)  
 謝宇豪(南投) 鄭暉(埔里) 潘昱宏(埔里) 王尙仁(埔里) 林山(富功) 林欣愷(富功) 莊駿昌(敦和)  
 石明俊(敦和)

雙打1： (本項共 7 隊報名)  
 吳家誠(平和) 張斌全(平和) 陳躍仁(竹山) 林子恩(竹山) 龔哲弘(前山) 朱崑毓(前山) 張政偉(南投)  
 鄧宇傑(南投) 廖廷漢(埔里) 王駿(埔里) 賴義程(富功) 賴晉智(富功) 何宗翰(敦和) 蔡向鈞(敦和)

雙打2： (本項共 5 隊報名)  
 白泉洋(平和) 張彥勝(平和) 劉翰徽(竹山) 林嘉笙(竹山) 葉永賢(南投) 陳雋叡(南投) 張家誠(富功)  
 李昀育(富功) 洪薪鎧(敦和) 許庭嘉(敦和)

團體： (本項共 6 隊報名)  
 平和國小： 郭宸豪 林岑修 吳家誠 張斌全 白泉洋 張彥勝  
 竹山國小： 陳躍仁 林子恩 劉翰徽 林嘉笙 廖柏宇 陳呈錡  
 南投國小： 曾柏蒼 葉永賢 陳雋叡 張政偉 鄧宇傑 謝宇豪  
 埔里國小： 潘昱宏 廖廷漢 王尙仁 王駿  
 富功國小： 林山 賴義程 賴晉智 張家誠 李昀育 林欣愷  
 敦和國小： 莊駿昌 石明俊 何宗翰 蔡向鈞 洪薪鎧 許庭嘉

### 小女羽球

單打： (本項共 7 人報名)  
 李忻芸(竹山) 廖品宇(竹山) 蔡雨延(埔里) 李宇羚(富功) 李佳軒(富功) 賴思妤(敦和) 簡辰君(敦和)

雙打1： (本項共 4 隊報名)  
 林淑媛(平和) 張雅欣(平和) 陳芝晴(竹山) 吳慧瑜(竹山) 周昕鈺(富功) 游采錚(富功) 洪甄妤(敦和)  
 洪恩慈(敦和)

雙打2： (本項共 4 隊報名)  
 廖家岑(平和) 張芳慈(平和) 蔡佳妤(竹山) 范瑩萱(竹山) 賴珍苓(富功) 田邵頤(富功) 許乃文(敦和)  
 陳思妤(敦和)

團體： (本項共 4 隊報名)  
 平和國小： 林淑媛 張雅欣 廖家岑 張芳慈  
 竹山國小： 李忻芸 廖品宇 陳芝晴 吳慧瑜 蔡佳妤 范瑩萱  
 富功國小： 周昕鈺 李宇羚 李佳軒 游采錚 賴珍苓 田邵頤  
 敦和國小： 賴思妤 簡辰君 洪甄妤 洪恩慈 許乃文 陳思妤

# 南投縣102年中小學聯合體育競賽羽球賽程表

## 國小男生單打

1月30日上午8點30分起

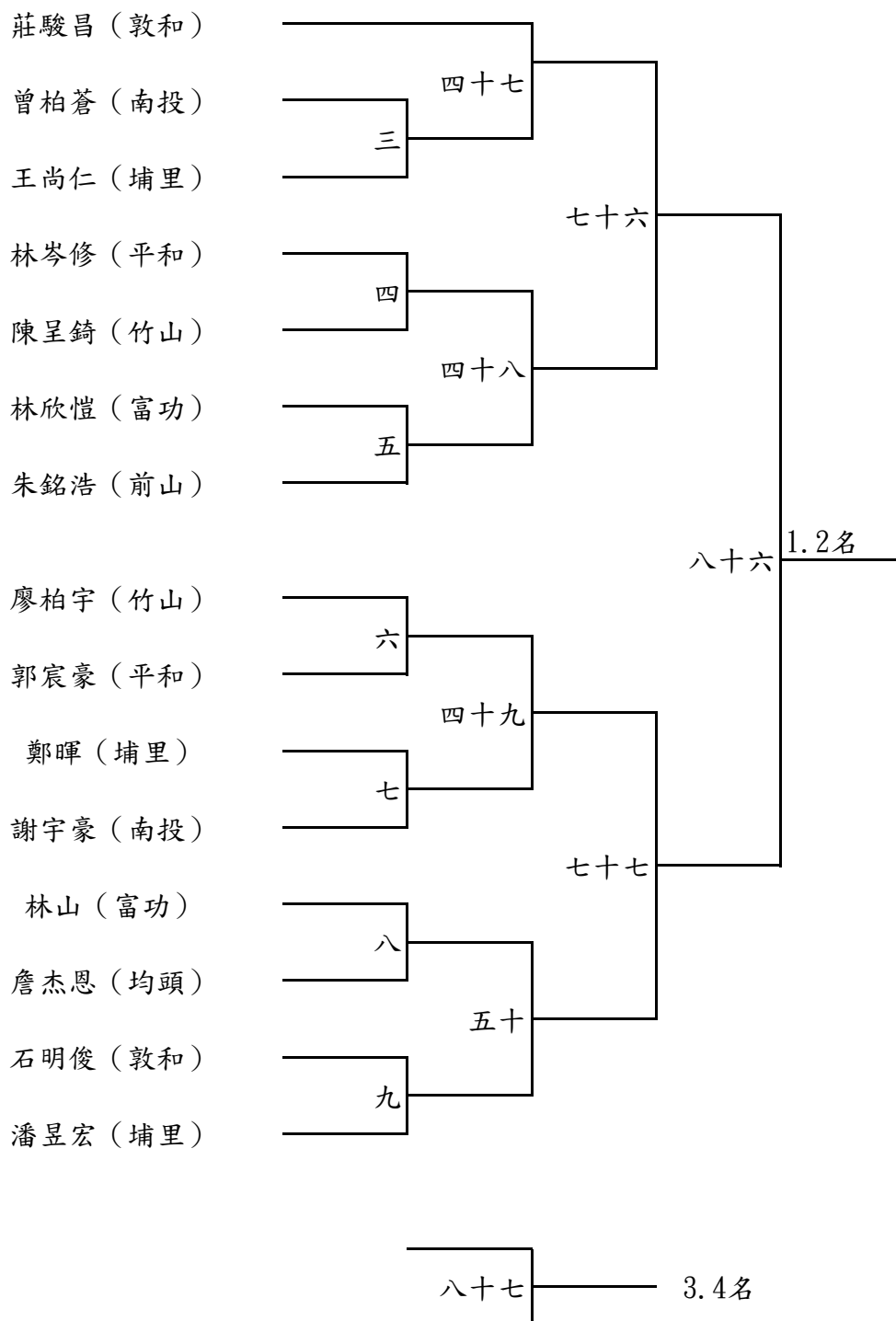

# 南投縣102年中小學聯合體育競賽羽球賽程表

## 國小男生雙打 1月30日上午8點30分起

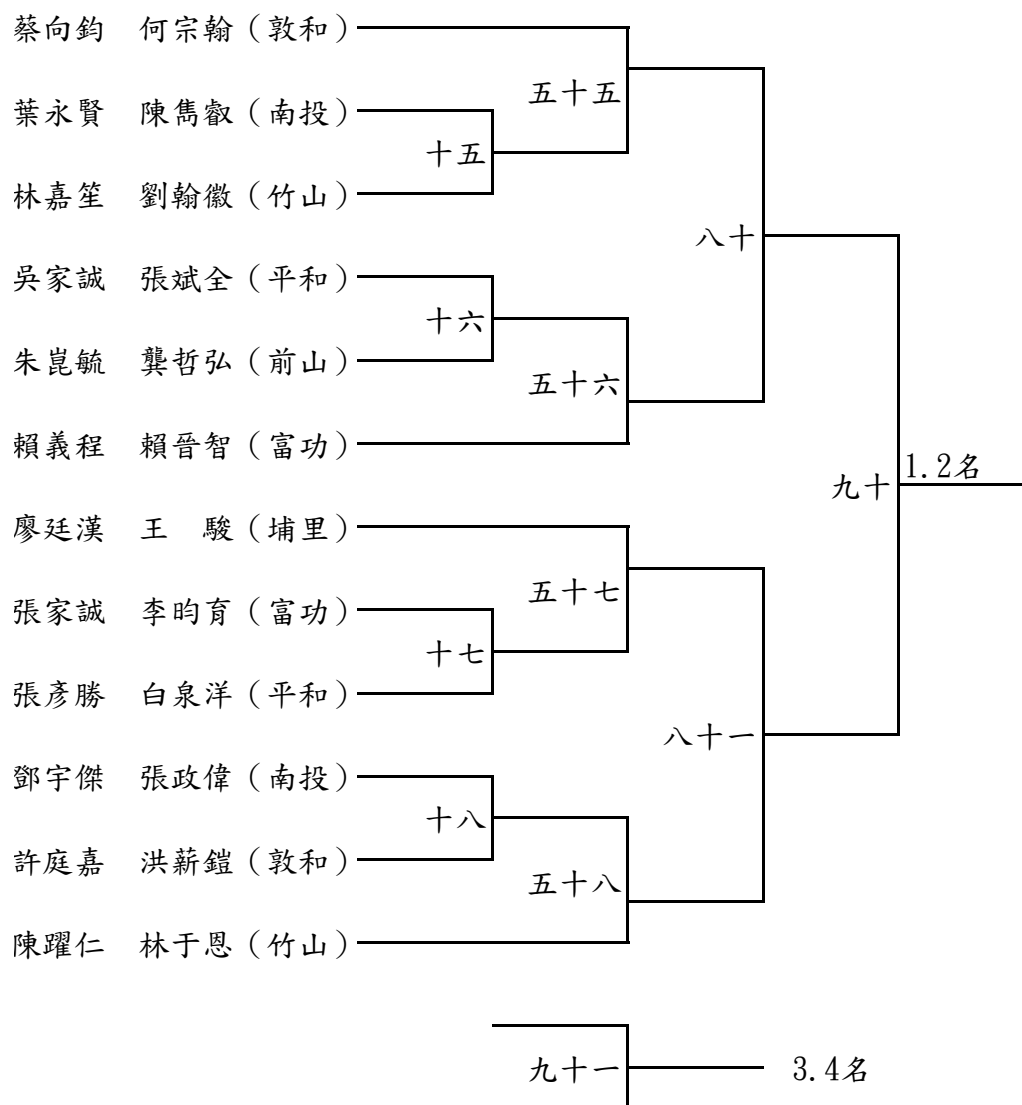

# 南投縣102年中小學聯合體育競賽羽球賽程表

## 國小女生單打

1月30日上午8點30分起

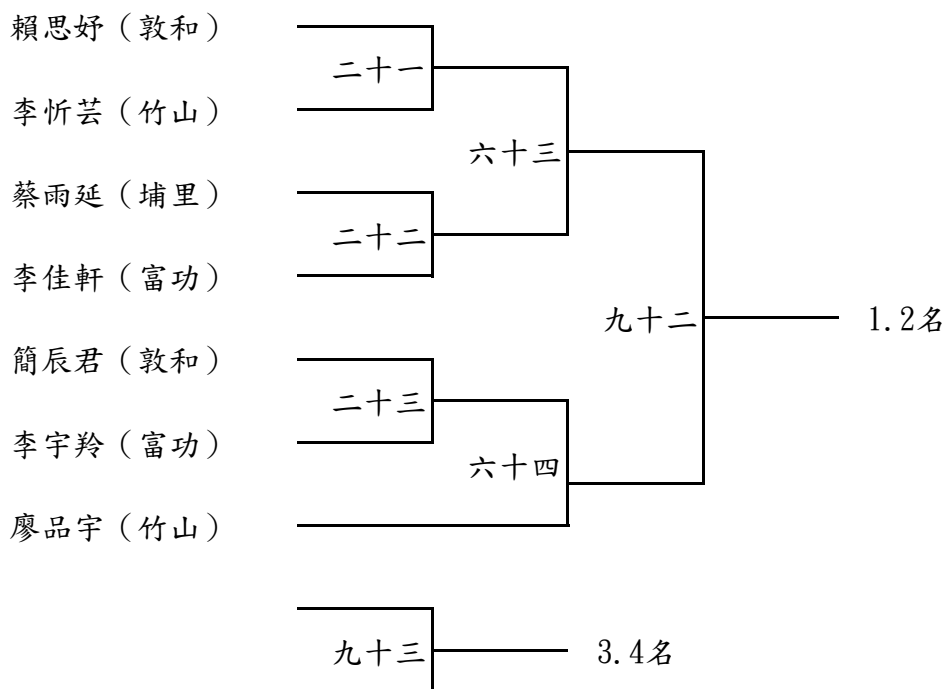

## 國小女生雙打

1月30日上午8點30分起

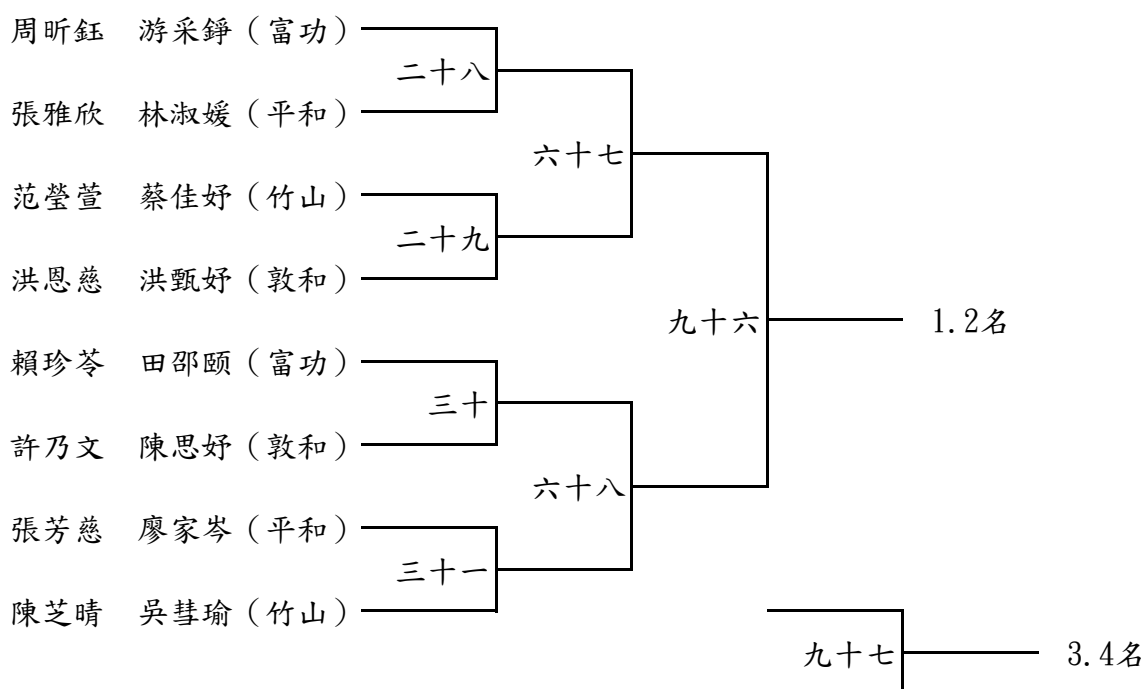

# 南投縣102年中小學聯合體育競賽羽球賽程表

## 國中男生單打 1月30日上午8點30分起

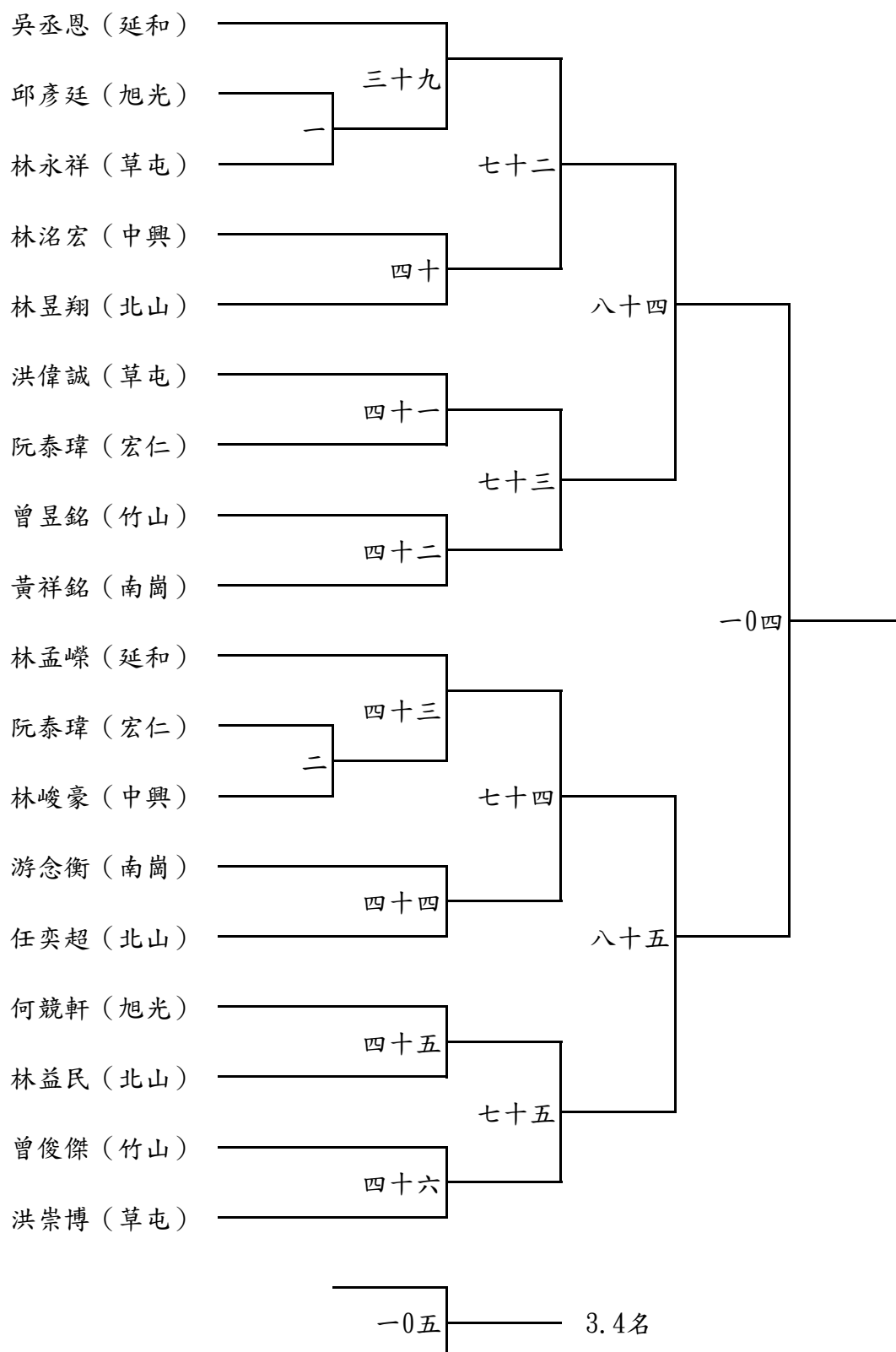

# 南投縣102年中小學聯合體育競賽羽球賽程表

## 國中男生雙打

1月30日上午8點30分起

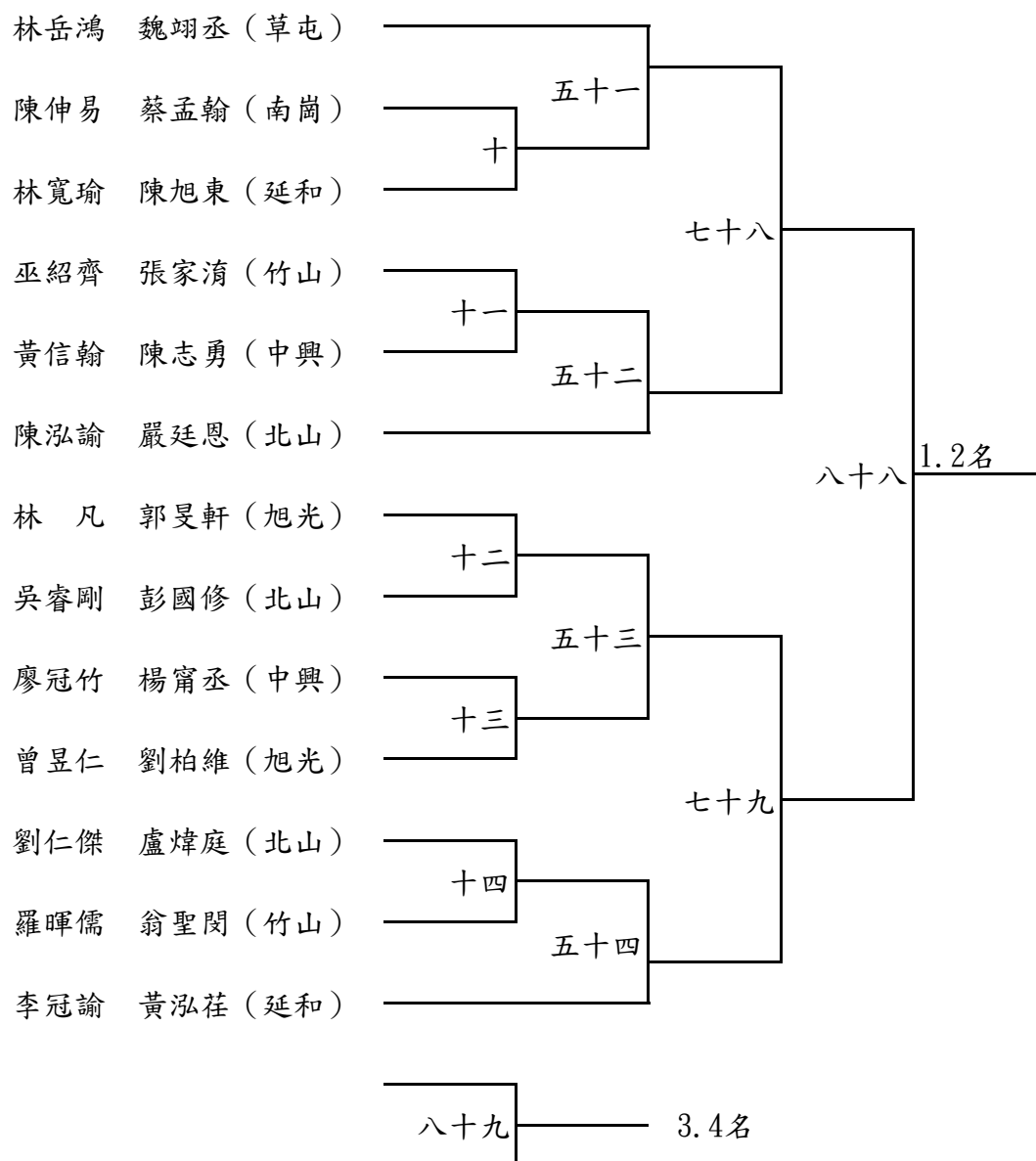



# 南投縣102年中小學聯合體育競賽羽球賽程表

## 國中女生雙打 1月30日上午8點30分起

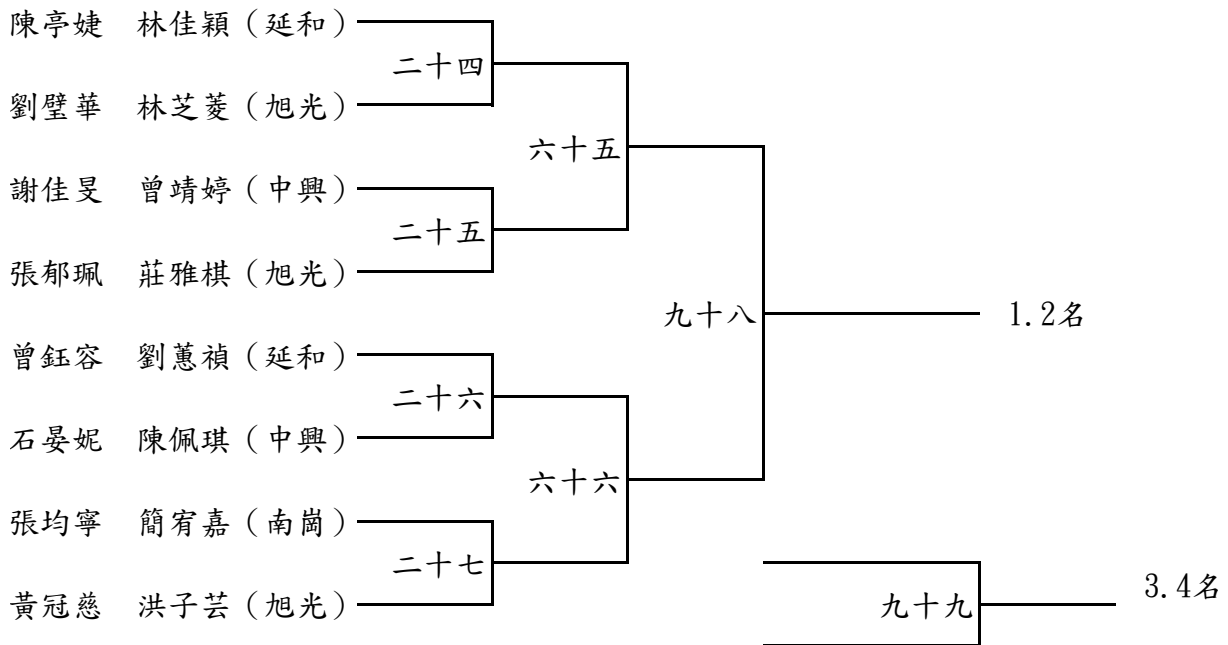

## 國中女生單打 1月30日上午8點30分起

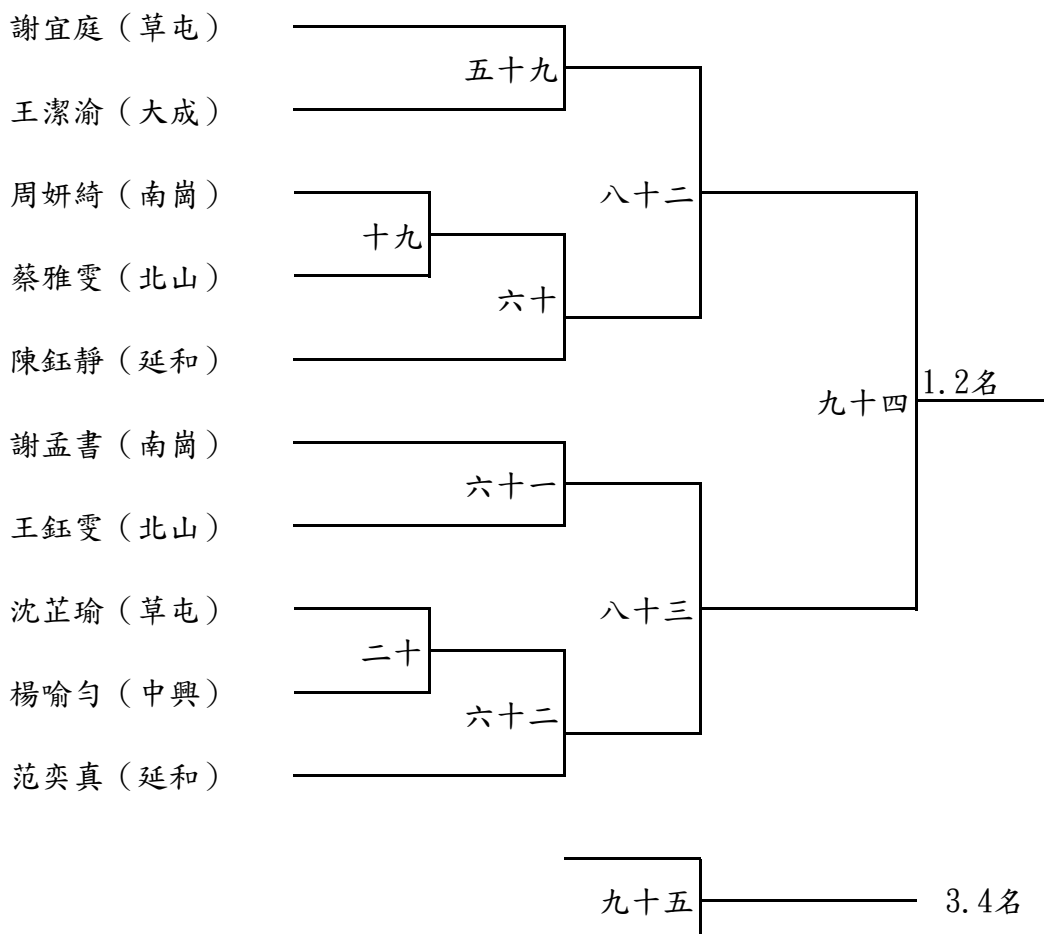

# 南投縣102年中小學聯合體育競賽羽球賽程表

## 高中男生單打

1月30日上午8點30分起

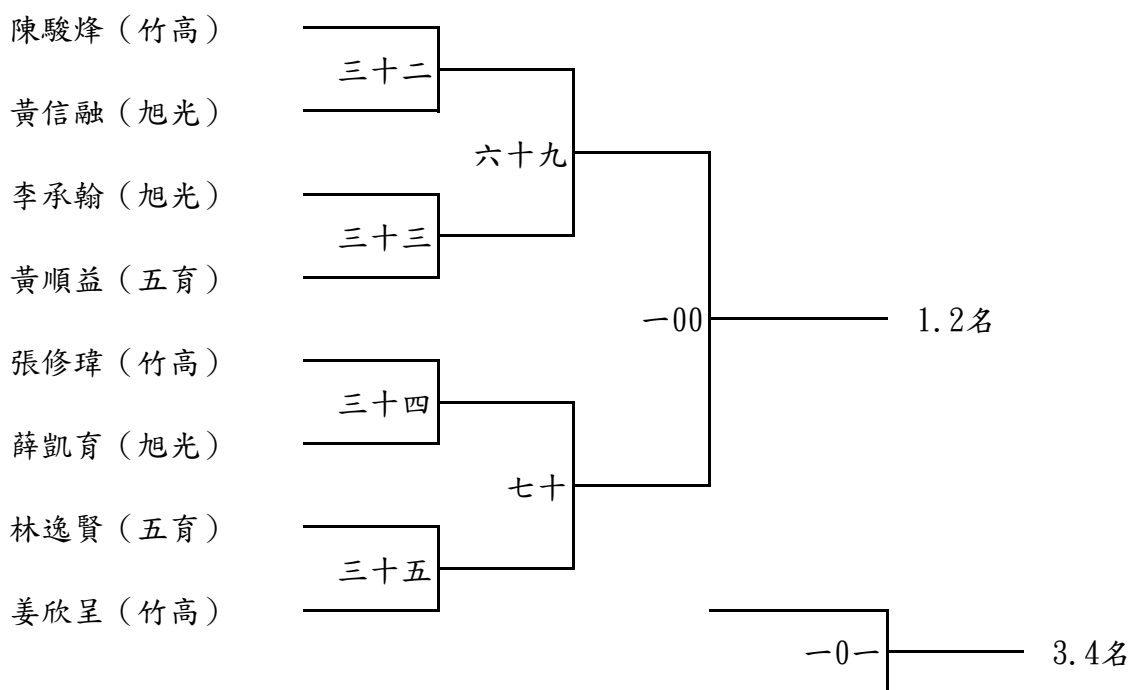

## 高中男生雙打

1月30日上午8點30分起

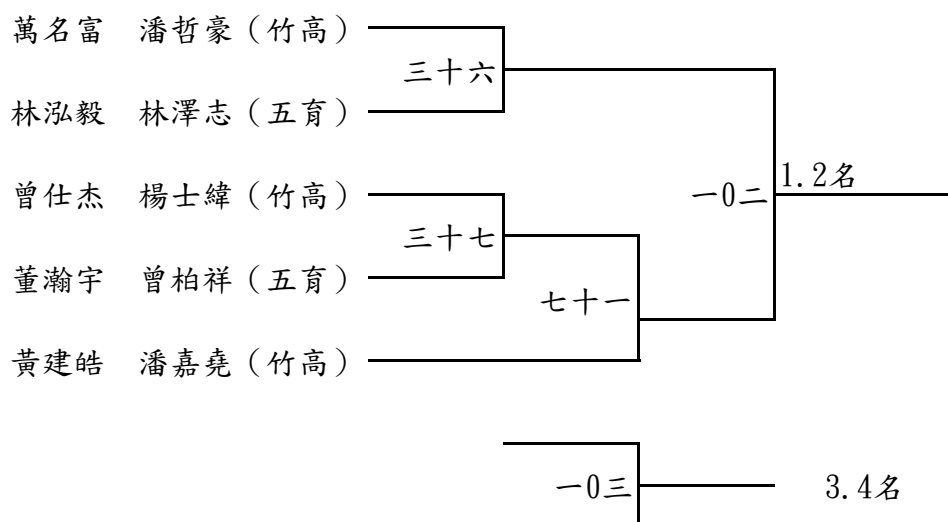

## 高中女生雙打

1月30日上午8點30分起

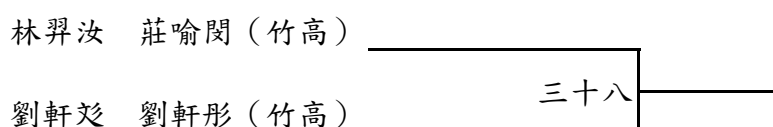

## 南投縣102年中小學聯合體育競賽羽球賽程表

### 國小女生團體 1月29日上午8點30分起

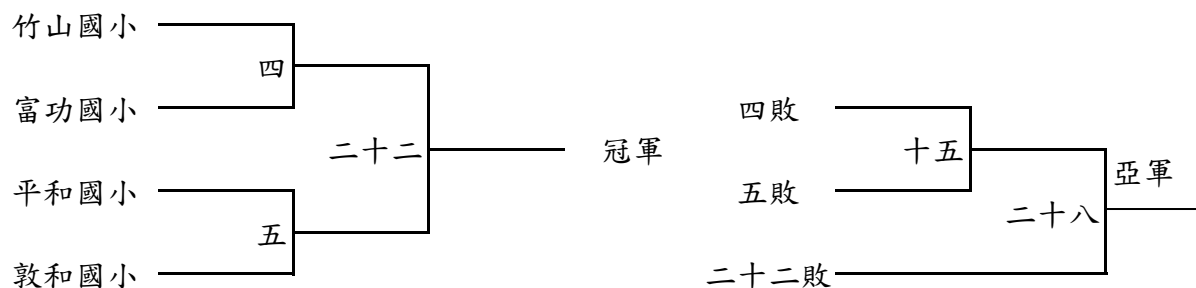

### 國小男生團體 1月29日上午8點30分起

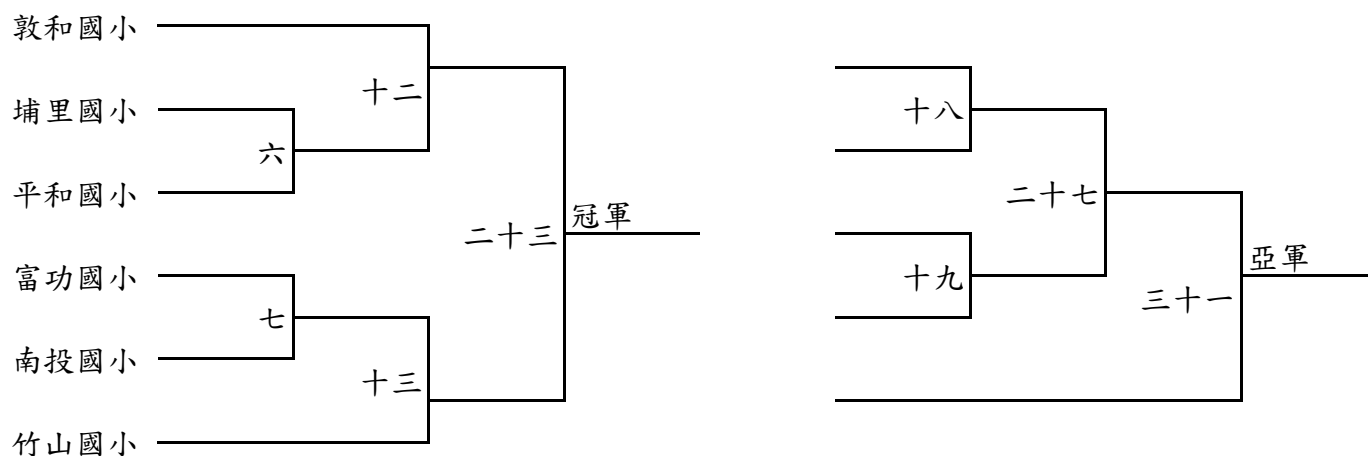

### 國中女生團體 1月29日上午8點30分起

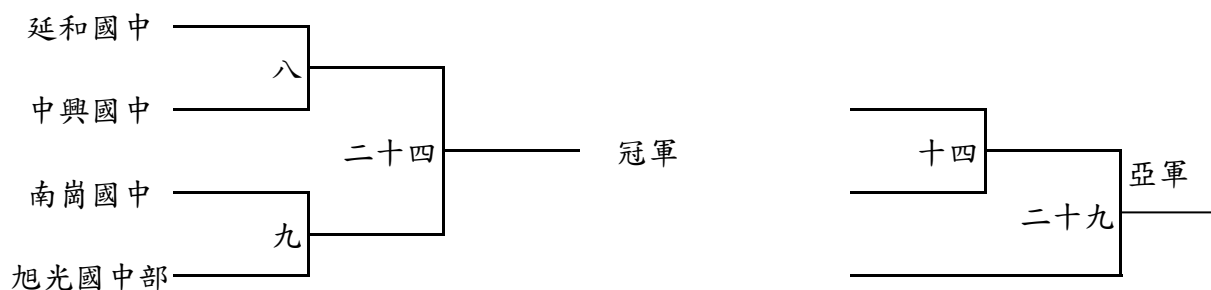

# 南投縣102年中小學聯合體育競賽羽球賽程表

## 國中男生團體 1月29日上午8點30分起

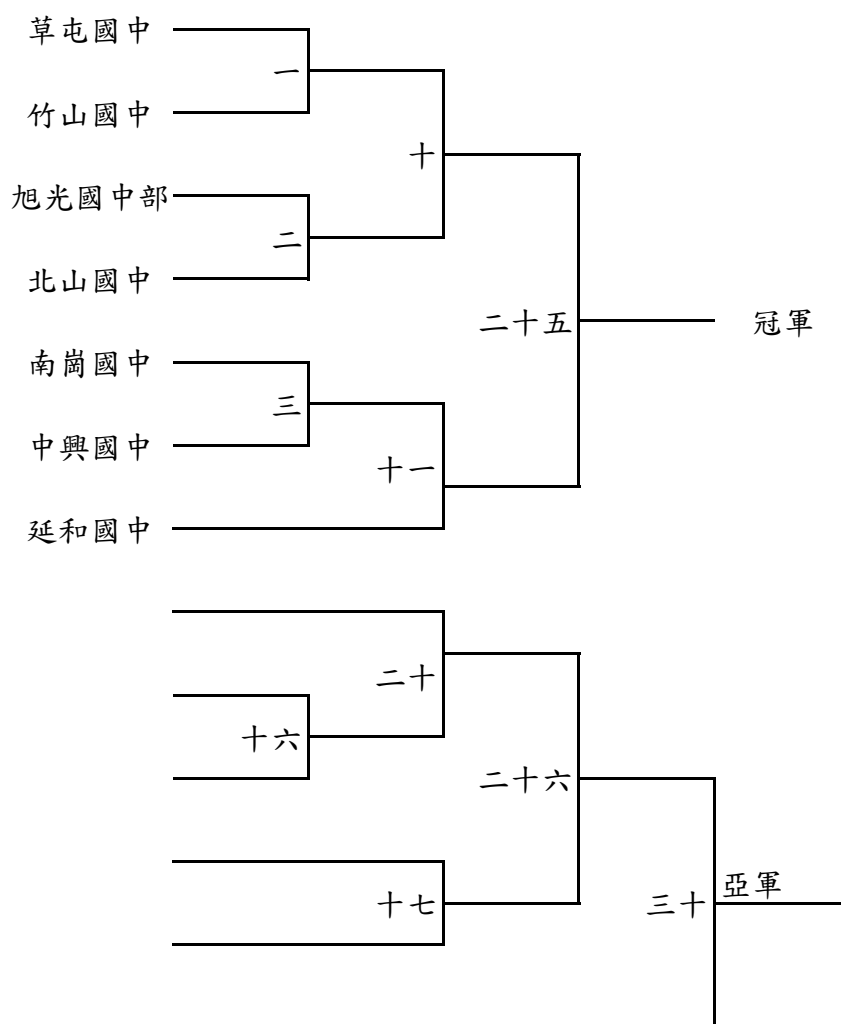

## 高中男生團體 1月29日上午8點30分起

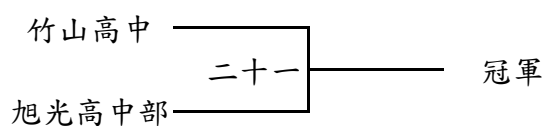

## 空手道競賽規程

一、比賽日期：民國 102 年 1 月 26 日起一天。

二、比賽地點：旭光高中。

三、比賽組別：

(一) 個人對打：高男組、高女組、國男組、國女組、小男組(不分量級)、小女組(不分量級)。

(二) 個人型：高男組、高女組、國男組、國女組、小男組、小女組。

個人對打體重分及表：

量級組別	第一量級	第二量級	第三量級	第四量級	第五量級
國中男子組	52 公斤以下	57 公斤以下	63 公斤以下	70 公斤以下	70.01 公斤以上
高中男子組	55 公斤以下	61 公斤以下	68 公斤以下	76 公斤以下	76.01 公斤以下
國中女子組	47 公斤以下	54 公斤以下	54.01 公斤以上		
高中女子組	48 公斤以下	53 公斤以下	59 公斤以下	59.01 公斤以上	

四、參加辦法：

(一) 學籍及年齡規定：須符合競賽總則第六條相關規定。

(二) 註冊人數：不限。

(四) 參賽資格：已獲得南投縣體育會空手道委員會核發之會員證或中華民國空手道協會準柒級以上證書。

五、註冊：依據競賽總則第十一條規定辦理。

六、比賽辦法：

(一) 比賽規則：採用中華民國空手道協會所定比賽規則及 WKF 世界空手道錦標賽規則實施。

(二) 比賽制度：

1. 個人賽比賽方法均採單淘汰賽，個人對打取前四強後採取輪迴賽。

2. 個人型比賽準參級以上可用自由型比賽，準參級以下一律用平安型及鐵騎及自由型比賽。

3. 國小組個人型（基本型由主審抽籤決定前四強均可用自由型）。

(三) 比賽規定：

1. 參加比賽選手所需道衣、護具、頭盔自備外(不得穿著非空手道衣)，其往返旅費及膳食均自理。

2. 報名參加比賽選手應於 102 年 1 月 26 日上午 8：30 分到達比賽場地報到。

3. 經由抽籤決定之賽程，不得提出更改之異議。

4. 比賽場內除當場比賽選手、大會職員(記錄組)外，一律不得進入比賽場地規定範圍內，教練坐在規定位置椅子上。

七、場地器材設備：依據競賽總則第十條規定辦理。

八、申訴：依據競賽總則第十二條規定辦理。

九、獎勵：依據競賽總則第九條規定辦理。

空手道報名表：

單位：	領隊：	教練：	管理：	聯絡人：	聯絡人手機：
姓名	性別	身高	體重		
段級	生日	會員証號碼			
地址					電話
組別	<input type="checkbox"/> 小男甲組 <input type="checkbox"/> 小女甲組 <input type="checkbox"/> 國男甲組 <input type="checkbox"/> 國女甲組 <input type="checkbox"/> 高男甲組 <input type="checkbox"/> 高女甲組 <input type="checkbox"/> 小男乙組 <input type="checkbox"/> 小女乙組 <input type="checkbox"/> 國男乙組 <input type="checkbox"/> 國女乙組 <input type="checkbox"/> 高男子組				<input type="checkbox"/> 個人型 <input type="checkbox"/> 個人對打
註：1. 注意填明組別、段、級位、會員證號碼、要填寫正確。2. 本表只能報名一項，個人型和個人對打型必須分開填寫。					

## 南投縣 102 年中小學聯合體育競賽空手道裁判及工作人員名單

裁判長：曾麗如

裁判：曾慧仙 邱暉傑 邱詩婷 羅少婕 葉湘舫 黃泰吉 廖德蘭 賴威志 潘皇均 王建璘  
吳宇祥 吳宇晴 梁淑菁 莊筱筠 鄧世瑀 吳子玉 陳重光 曾筱茜

# 空手道比賽名單

## 高男甲空手道

個人型：	(本項共 10 人報名)
彭品捷 (旭高) 梁煒杰 (旭高) 梁賢程 (旭高) 鍾鎔竹 (旭高) 簡佑庭 (旭高) 賴俊佑 (旭高) 吳昭杰 (旭高)	
吳有宏 (旭高) 劉嘉哲 (旭高) 黃宸緯 (旭高)	
第一量級55公斤以下個人對打：	(本項共 1 人報名)
彭品捷 (旭高)	
第二量級60公斤以下個人對打：	(本項共 3 人報名)
梁煒杰 (旭高) 梁賢程 (旭高) 鍾鎔竹 (旭高)	
第三量級65公斤以下個人對打：	(本項共 3 人報名)
簡佑庭 (旭高) 賴俊佑 (旭高) 劉嘉哲 (旭高)	
第五量級75公斤以下個人對打：	(本項共 1 人報名)
黃宸緯 (旭高)	
第四量級70公斤以下個人對打：	(本項共 2 人報名)
吳昭杰 (旭高) 吳有宏 (旭高)	

## 高女甲空手道

個人型：	(本項共 14 人報名)
徐千卉 (旭高) 辜靦惠 (旭高) 高湘琳 (旭高) 高玉凡 (旭高) 許瑋寧 (旭高) 彭怡嘉 (旭高) 辜翠萍 (旭高)	
谷筱霜 (旭高) 郭宥慈 (旭高) 陳美瑜 (旭高) 蔡庭萱 (旭高) 劉詩優 (旭高) 谷好雙 (旭高) 石月忻 (旭高)	
第一量級50公斤以下個人對打：	(本項共 5 人報名)
徐千卉 (旭高) 辜靦惠 (旭高) 高湘琳 (旭高) 高玉凡 (旭高) 石月忻 (旭高)	
第二量級55公斤以下個人對打：	(本項共 3 人報名)
許瑋寧 (旭高) 彭怡嘉 (旭高) 谷好雙 (旭高)	
第三量級60公斤以下個人對打：	(本項共 2 人報名)
辜翠萍 (旭高) 谷筱霜 (旭高)	
第四量級60公斤以上個人對打：	(本項共 4 人報名)
郭宥慈 (旭高) 陳美瑜 (旭高) 蔡庭萱 (旭高) 劉詩優 (旭高)	

## 國男甲空手道

個人型：	(本項共 10 人報名)
黃俊賢 (旭光) 石政中 (旭光) 梁煒賢 (旭光) 高偉志 (旭光) 林詠鈺 (旭光) 何名廣 (旭光) 高旭 (旭光)	
洪柏均 (旭光) 葉志良 (國姓) 吳伯耕 (國姓)	
第一量級50公斤以下個人對打：	(本項共 3 人報名)
黃俊賢 (旭光) 石政中 (旭光) 梁煒賢 (旭光)	
第二量級55公斤以下個人對打：	(本項共 2 人報名)
高偉志 (旭光) 林詠鈺 (旭光)	
第三量級60公斤以下個人對打：	(本項共 3 人報名)
何名廣 (旭光) 高旭 (旭光) 葉志良 (國姓)	
第五量級70公斤以下個人對打：	(本項共 1 人報名)
吳伯耕 (國姓)	
第四量級65公斤以下個人對打：	(本項共 1 人報名)
洪柏均 (旭光)	

## 國女甲空手道

個人型：	(本項共 9 人報名)
葉田麗 (旭光) 黃碧美 (旭光) 柯家雯 (旭光) 林昱均 (旭光) 石靜香 (旭光) 黃瑞羚 (旭光) 周婕妤 (旭光)	
洪鳳品 (旭光) 吳子蓮 (國姓)	
第一量級45公斤以下個人對打：	(本項共 1 人報名)
吳子蓮 (國姓)	
第一量級50公斤以下個人對打：	(本項共 2 人報名)
葉田麗 (旭光) 黃碧美 (旭光)	
第二量級55公斤以下個人對打：	(本項共 3 人報名)
柯家雯 (旭光) 林昱均 (旭光) 石靜香 (旭光)	
第三量級55公斤以下個人對打：	(本項共 3 人報名)
黃瑞羚 (旭光) 周婕妤 (旭光) 洪鳳品 (旭光)	

## 國女乙空手道

個人型：	(本項共 1 人報名)
徐佩華 (宏仁)	
第二量級50公斤以下個人對打：	(本項共 1 人報名)
徐佩華 (宏仁)	

## 空手道比賽名單

### 小男空手道

個人型：

吳興明(國姓) 林易增(國姓) 鍾宇翔(國姓) 蕭柏群(國姓)

(本項共 4 人報名)

個人對打：

吳興明(國姓) 林易增(國姓) 鍾宇翔(國姓) 蕭柏群(國姓)

(本項共 4 人報名)

### 小女空手道

個人型：

吳子鳳(國姓) 吳子香(國姓)

(本項共 2 人報名)

個人對打：

吳子鳳(國姓) 吳子香(國姓)

(本項共 2 人報名)



# 南投縣 102 年中小學聯合體育競賽空手道賽程表

## 賽程預定表

時 間	場 次
08:30~09:00	裁判 ~ 領隊會議
09:00~09:05	國小女子組個人型
09:05~09:15	國小男子組個人型
09:15~09:30	國中女子組個人型
09:30~09:45	國中男子組個人型
09:45~10:05	高中女子組個人型
10:05~10:20	高中男子組個人型
10:20~10:25	國小女子組個人對打
10:25~10:40	國小男子組個人對打
10:40~10:50	國中女子組個人對打第一量級(-47KG)
10:50~11:00	國中男子組個人對打第一量級(-52KG)
11:00~11:10	國中女子組個人對打第二量級(-54KG)
11:10~11:20	國中男子組個人對打第二量級(-57KG)
11:20~11:30	國中女子組個人對打第三量級(+54KG)
11:30~11:40	國中男子組個人對打第三量級(-63KG)
中午休息	
13:30~13:45	高中女子組個人對打第一量級(-48KG)
13:45~14:00	高中男子組個人對打第二量級(-61KG)
14:00~14:10	高中女子組個人對打第二量級(-53KG)
14:10~14:20	高中男子組個人對打第三量級(-68KG)
14:20~14:30	高中女子組個人對打第三量級(-59KG)
14:30~14:40	高中男子組個人對打第四量級(-76KG)
14:40~14:55	高中女子組個人對打第四量級(+59KG)
15:00	頒獎

(時間僅供參考，以現場比賽時間為準)

南投縣 102 年中小學聯合體育競賽空手道賽程表

國小女子組個人型

<三戰兩勝制>

國姓國小 1. \_\_\_\_\_ 2. 國姓國小  
吳子香 吳子鳳

國小女子組個人對打

<三戰兩勝制>

國姓國小 1. \_\_\_\_\_ 2. 國姓國小  
吳子香 吳子鳳

# 南投縣102年中小學聯合體育競賽空手道賽程表

## 國小男子組個人型

林易增	國姓國小	1	<b>1</b>	
吳興明	國姓國小	4		
-----				
蕭柏群	國姓國小	3	<b>2</b>	
鍾宇翔	國姓國小	2		
1勝			<b>3</b>	
2敗				
2勝			<b>4</b>	
1敗				
3敗			<b>5</b>	3/4
4敗				
3勝			<b>6</b>	1/2
4勝				

# 南投縣102年中小學聯合體育競賽空手道賽程表

## 國中女子組個人型

旭光高中-國中部	洪鳳品	1							
						1			
0	bye	16							
							5		
國姓國中	吳子蓮	9							
						1			
旭光高中-國中部	石靜香	8							
								7	
旭光高中-國中部	林昱均	5							
						5			
0	bye	12							
							2		A
0	bye	13							
						4			
旭光高中-國中部	周婕妤	4							
-----									
								13	1/2
旭光高中-國中部	黃碧美	3							
						3			
0	bye	14							
							3		B
0	bye	11							
						6			
旭光高中-國中部	柯家雯	6							
								6	
旭光高中-國中部	黃瑞玲	7							
						7			
0	bye	10							
							4		
0	bye	15							
						2			
旭光高中-國中部	葉田麗	2							
-----									
A一敗									
						8			
A二敗							10		
A三敗									
								12	3/4
B一敗									
						9			
B二敗									

# 南投縣102年中小學聯合體育競賽空手道賽程表

## 國中男子組個人型

旭光高中-國中部	林詠鈺	1			
				1	
0	bye	16			
				3	
旭光高中-國中部	高旭	9			
				1	
旭光高中-國中部	石政中	8			
				7	
國姓國中	吳伯耕	5			
				5	
0	bye	12			
				4	A
0	bye	13			
				4	
國姓國中	葉志良	4			
-----					
				14	1/2
旭光高中-國中部	洪柏均	3			
				3	
0	bye	14			
				5	B
0	bye	11			
				6	
旭光高中-國中部	何名廣	6			
				8	
旭光高中-國中部	梁煒賢	7			
				2	
旭光高中-國中部	黃俊賢	10			
				6	
0	bye	15			
				2	
旭光高中-國中部	高偉志	2			
-----					
A一敗					
				9	
A二敗				11	
A三敗					
				13	3/4
B一敗					
				10	
B二敗				12	
B三敗					

# 南投縣102年中小學聯合體育競賽空手道賽程表

## 高中女子組個人型

旭光高中	谷好雙	1						
						1		
0	bye	16						
							7	
旭光高中	辜蕙惠	9						
						1		
旭光高中	許瑋寧	8						
								11
旭光高中	郭宥慈	5						
						2		
旭光高中	谷筱霜	12						
								8
旭光高中	陳美瑜	13						
						3		
旭光高中	劉詩優	4						
-----								
								18
								1/2
旭光高中	彭怡嘉	3						
						4		
旭光高中	石月忻	14						
								9
旭光高中	蔡庭萱	11						
						5		
旭光高中	高玉凡	6						
								12
旭光高中	高湘琳	7						
						6		
旭光高中	辜翠萍	10						
								10
0	bye	15						
								2
旭光高中	徐千卉	2						
-----								
A一敗								
						13		
A二敗								
								15
A三敗								
B一敗								
								17
						14		
B二敗								
								16
B三敗								

# 南投縣102年中小學聯合體育競賽空手道賽程表

## 高中男子組個人型

旭光高中	鍾鎔竹	1						
					1			
0	bye	16						
						3		
旭光高中	簡佑庭	9						
					1			
旭光高中	吳昭杰	8						
							7	
旭光高中	賴俊佑	5						
					5			
0	bye	12						
						4		
0	bye	13						
					4			
旭光高中	梁煒杰	4						
							14	
								1/2
旭光高中	梁賢程	3						
					3			
0	bye	14						
						5		
0	bye	11						
							6	
旭光高中	劉嘉哲	6						
							8	
旭光高中	黃宸緯	7						
					2			
旭光高中	吳有宏	10						
						6		
0	bye	15						
							2	
旭光高中	彭品捷	2						
A一敗								
					9			
A二敗						11		
A三敗								
							13	
B一敗								
					10			
B二敗						12		
B三敗								

# 南投縣102年中小學聯合體育競賽空手道賽程表

## 國小男子組個人對打

林易增	國姓國小	1	1	
吳興明	國姓國小	4		
-----				
鍾宇翔	國姓國小	3	2	
蕭柏群	國姓國小	2		
1勝			3	
2敗				
2勝			4	
1敗				
3敗			5	3/4
4敗				
3勝			6	1/2
4勝				



# 南投縣 102 年中小學聯合體育競賽空手道賽程表

## 國中女子組個人對打第一量級〈-47KG〉

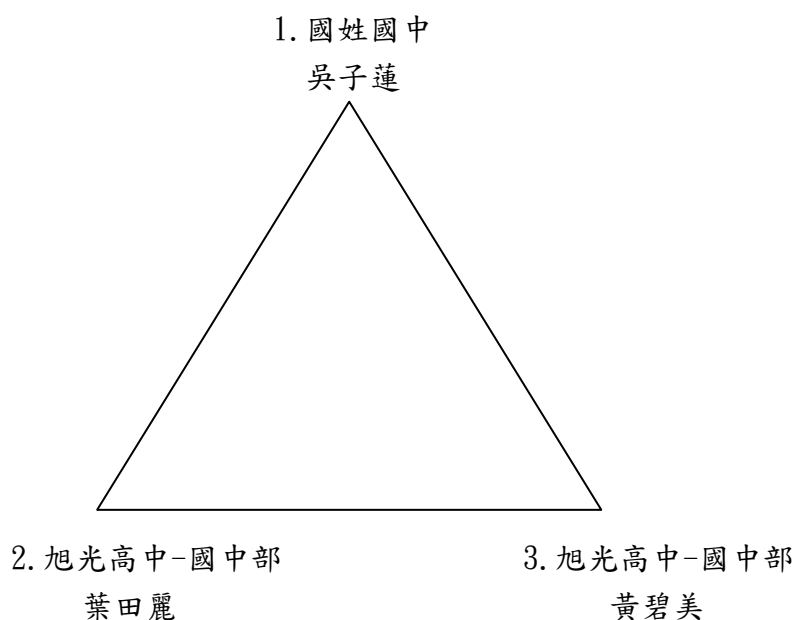

紅 藍	國姓國中 1. 吳子蓮	旭光高中-國中部 2. 葉田麗	旭光高中-國中部 3. 黃碧美
國姓國中 1. 吳子蓮			
旭光高中-國中部 2. 葉田麗	一		
旭光高中-國中部 3. 黃碧美	二	三	

# 南投縣 102 年中小學聯合體育競賽空手道賽程表

## 國中男子組個人對打第一量級〈-52KG〉

1. 旭光高中-國中部

石政中

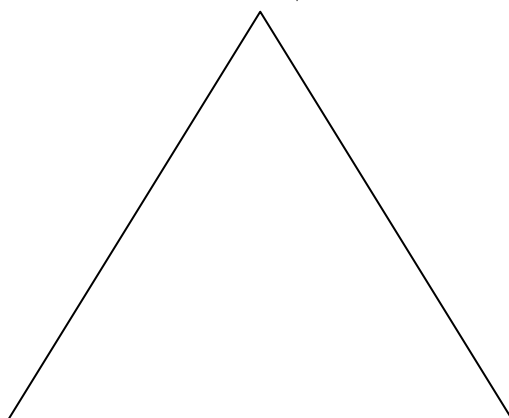

2. 旭光高中-國中部

黃俊賢

3. 旭光高中-國中部

梁煒賢

紅 藍	國姓國中 1. 石政中	旭光高中-國中部 2. 黃俊賢	旭光高中-國中部 3. 梁煒賢
國姓國中 1. 石政中			
旭光高中-國中部 2. 黃俊賢	一		
旭光高中-國中部 3. 梁煒賢	二	三	

南投縣 102 年中小學聯合體育競賽空手道賽程表

國中女子組個人對打第二量級〈-54KG〉

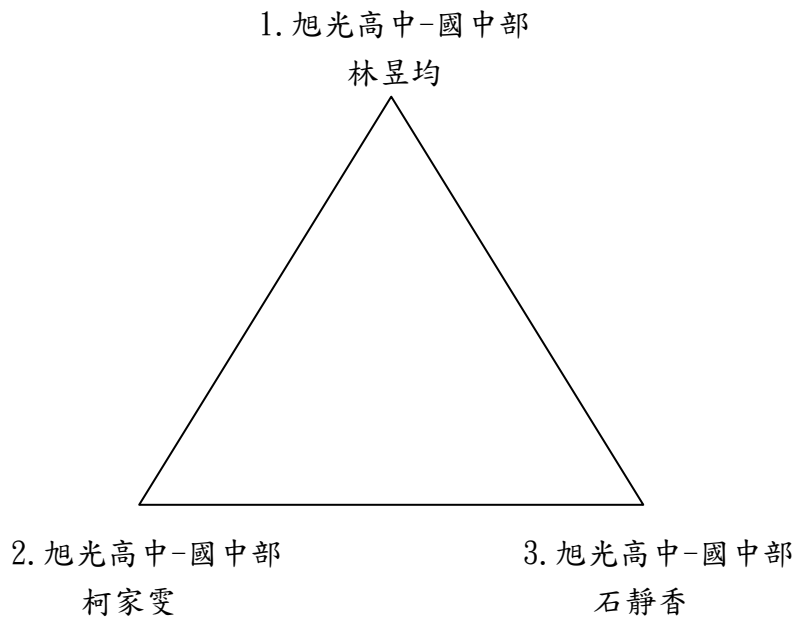

紅 藍	旭光高中-國中部 1. 林昱均	旭光高中-國中部 2. 柯家雯	旭光高中-國中部 3. 石靜香
旭光高中-國中部 1. 林昱均			
旭光高中-國中部 2. 柯家雯	一		
旭光高中-國中部 3. 石靜香	二	三	

國中男子組個人對打第二量級〈-57KG〉

〈三戰兩勝制〉

旭光高中-國中部 1. \_\_\_\_\_ 2. 旭光高中-國中部  
高偉志 林詠鈺

# 南投縣 102 年中小學聯合體育競賽空手道賽程表

## 國中女子組個人對打第三量級〈+54KG〉

1. 旭光高中-國中部

周婕妤

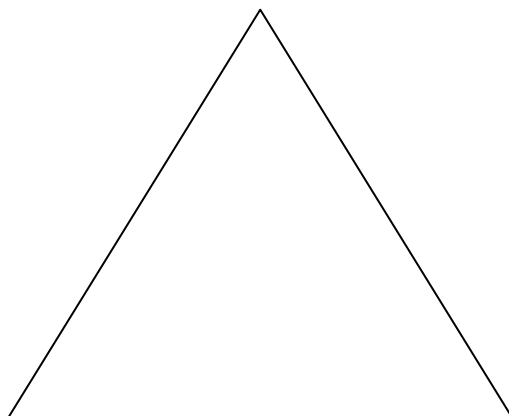

2. 旭光高中-國中部

黃瑞羚

3. 旭光高中-國中部

洪鳳品

紅 藍	旭光高中-國中部 1. 周婕妤	旭光高中-國中部 2. 黃瑞羚	旭光高中-國中部 3. 洪鳳品
旭光高中-國中部 1. 周婕妤			
旭光高中-國中部 2. 黃瑞羚	一		
旭光高中-國中部 3. 洪鳳品	二	三	

# 南投縣 102 年中小學聯合體育競賽空手道賽程表

## 國中男子組個人對打第三量級〈-63KG〉

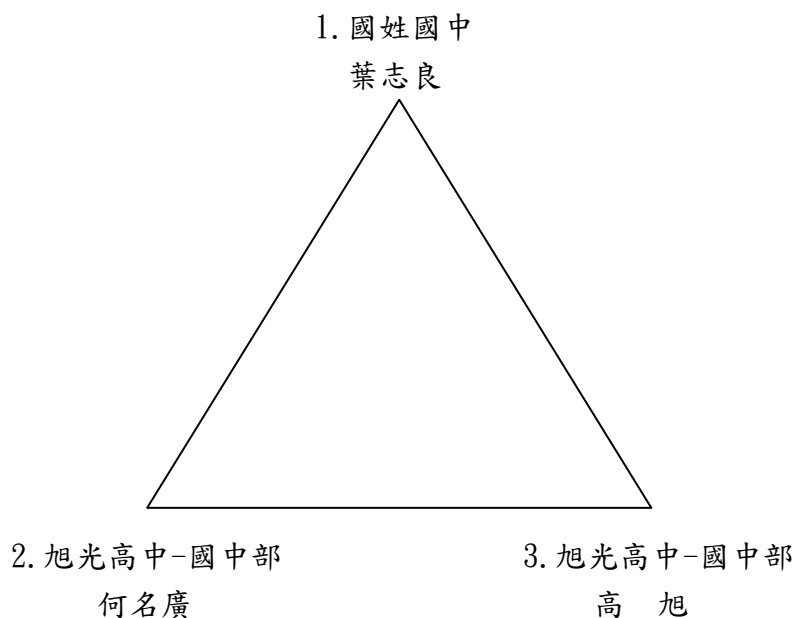

紅 藍	國姓國中 1. 葉志良	旭光高中-國中部 2. 何名廣	旭光高中-國中部 3. 高 旭
國姓國中 1. 葉志良			
旭光高中-國中部 2. 何名廣	一		
旭光高中-國中部 3. 高 旭	二	三	

# 南投縣102年中小學聯合體育競賽空手道賽程表

## 高中女子組第一量級個人對打 <-48KG>

高湘琳	旭光高中	1					
bye			0	8	1		
					3		
辜鶯惠	旭光高中	5					
					1		
高玉凡	旭光高中	4					
							A
							6
							1/2
徐千卉	旭光高中	3					
bye			0	6	3		
bye			0	7	2		
					2		
石月忻	旭光高中	2					
							B
							2
							3/4
A一敗							
					4		
A二敗							
					5		
B一敗							

# 南投縣 102 年中小學聯合體育競賽空手道賽程表

## 高中男子組個人對打第二量級〈-61KG〉

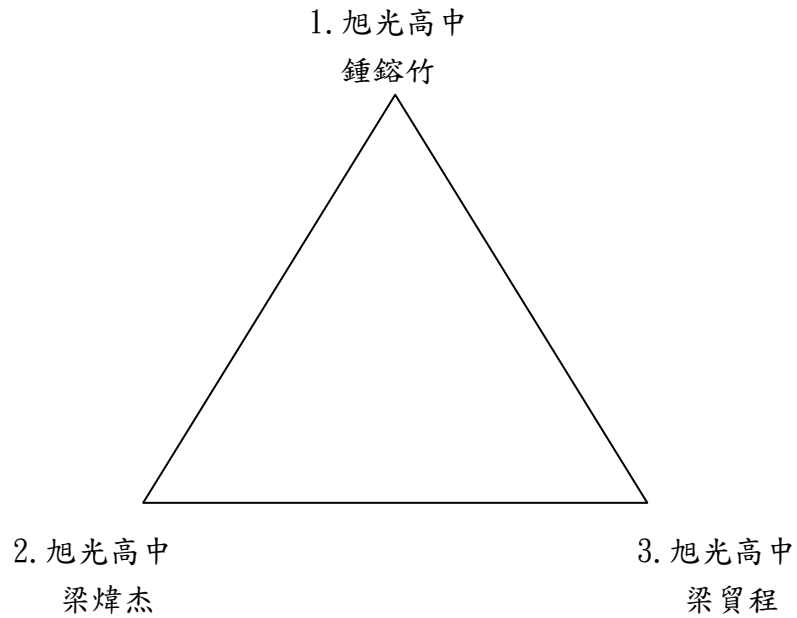

紅 藍	1. 旭光高中 鍾鎔竹	2. 旭光高中 梁煒杰	3. 旭光高中 梁貿程
1. 旭光高中 鍾鎔竹			
2. 旭光高中 梁煒杰	一		
3. 旭光高中 梁貿程	二	三	

# 南投縣 102 年中小學聯合體育競賽空手道賽程表

## 高中女子組個人對打第二量級〈-53KG〉

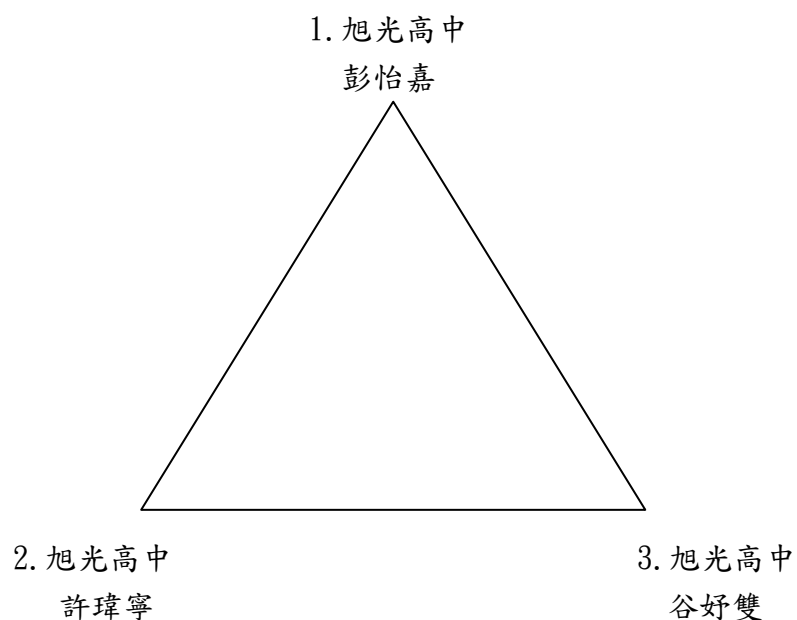

紅 藍	1. 旭光高中 彭怡嘉	2. 旭光高中 許瑋寧	3. 旭光高中 谷好雙
1. 旭光高中 彭怡嘉			
2. 旭光高中 許瑋寧	一		
3. 旭光高中 谷好雙	二	三	



# 南投縣 102 年中小學聯合體育競賽空手道賽程表

## 高中男子組個人對打第三量級〈-68KG〉

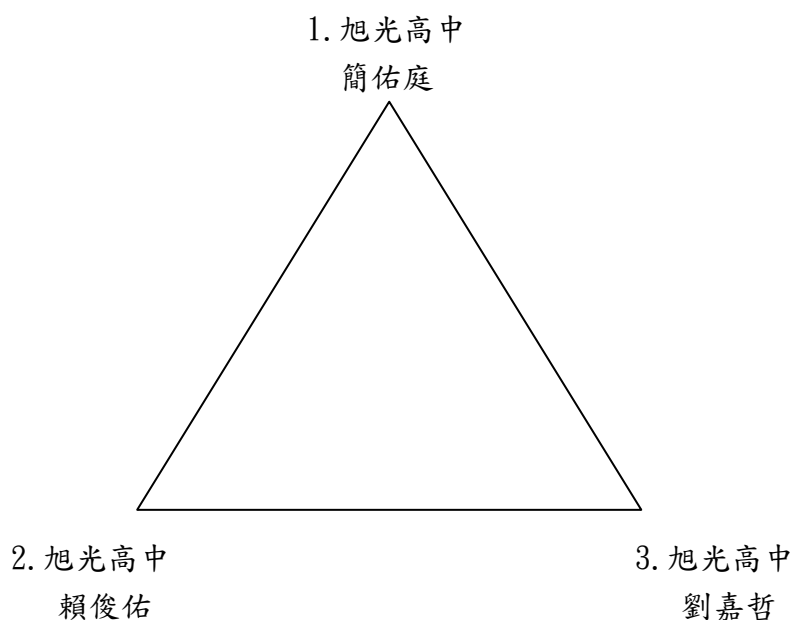

紅 藍	1. 旭光高中 簡佑庭	2. 旭光高中 賴俊佑	3. 旭光高中 劉嘉哲
1. 旭光高中 簡佑庭			
2. 旭光高中 賴俊佑	一		
3. 旭光高中 劉嘉哲	二	三	

南投縣 102 年中小學聯合體育競賽空手道賽程表

高中女子組個人對打第三量級〈-59KG〉

〈三戰兩勝制〉

旭光高中 1. \_\_\_\_\_ 2. 旭光高中  
谷筱霜 辜翠萍

高中男子組個人對打第四量級〈-76KG〉

〈三戰兩勝制〉

旭光高中 1. \_\_\_\_\_ 2. 旭光高中  
吳有宏 吳昭杰

# 南投縣102年中小學聯合體育競賽空手道賽程表

## 高中女子組個人對打第四量級〈+59KG〉

劉詩優	旭光高中	1	1	
郭宥慈	旭光高中	4		
-----				
蔡庭萱	旭光高中	3	2	
陳美瑜	旭光高中	2		
1勝			3	
2敗				
2勝			4	
1敗				
3敗			5	3/4
4敗				
3勝			6	1/2
4勝				

## 射箭競賽規程

一、比賽日期：民國 102 年 1 月 21 日起 3 天

二、競賽時間：預定賽程（競賽時間主辦單位可依天候適當調整）

日期	上午	下午	備註
1/21 星期一	0800~0930 場地整理 0930~1000 開幕	1300~1345 各組公開練習 1400 國中男、女 50M 雙局	報到 弓具檢查
1/22 星期二	0830~0915 公開練習 0930 國中男、女 30M 雙局 國小男、女 20M 雙局	1300~1345 公開練習 1400 高中男、女 50M 雙局 國小男、女 30M 雙局	各組同時進行 賽畢頒獎
1/23 星期三	0830~0915 公開練習 0930 高中男、女 50M 雙局		

三、比賽地點：埔里國中射箭場。

四、比賽組別：

（一）個人賽：高中男、女，國中男、女，國小男、女。

（二）團體賽：高中男、女，國中男、女，國小男、女。

五、參加辦法：

（一）學籍及年齡規定：須符合競賽總則第六條相關規定。

（二）註冊人數：個人賽限 8 人，各組團體賽（4 人）每單位限報二隊。

（三）各組選手不得同時報名不同競賽種類及組別，僅能擇一參賽。

六、註冊：依據競賽總則第十一條規定辦理。

七、比賽辦法：

（一）比賽規則：採用國際射箭總會最新射箭規則及中華民國射箭協會頒布規則。

（二）競賽距離：

1. 高中男、女子組：50 公尺四局
2. 國中男、女子組：50 公尺雙局、30 公尺雙局
3. 國小男、女子組：30 公尺雙局、20 公尺雙局

（三）比賽規定：

1. 個人賽每回均為 4 分鐘射 6 箭。
2. 參加選手一律穿著統一團體制服參加比賽。

八、場地器材設備：依據競賽總則第十條規定辦理。

九、申訴：依據競賽總則第十二條規定辦理。

十、獎勵：依據競賽總則第九條規定辦理。

## 南投縣 102 年中小學聯合體育競賽射箭裁判及工作人員名單

裁判長：卓正彬

副裁判長：蘇揚智 宇炫明

裁判：高慈雯 江惠華 郭恕遠 林勝國 辛聖傑 林冠廷 鐘明哲 蕭博文 卓君儒

註冊組：楊尚賢

行政組：楊志光 許麗玲 林紅玉 藍惠姣

成績組：賴文堂 戴宜佳 卓淑華

記錄組：陳文靜

醫護：錢素珍

競賽組：歐聰俊

統計組：梁英嬌

場地組：黃明源

場地管理：鍾旻修 劉鳳蘭 侯惠連

## 射箭比賽名單

### 高男射箭

個人： (本項共 19 人報名)

味宇杰 (旭高) 幸岳嶸 (旭高) 古孟勳 (旭高) 劉家瑋 (旭高) 黃偉傑 (旭高) 盧仕弦 (旭高) 李冠華 (旭高)  
 許耀隆 (旭高) 簡渝祐 (旭高) 孔亞凡 (旭高) 蔡進順 (旭高) 林名賢 (埔工) 陳品兆 (埔工) 許鑫全 (埔工)  
 黃錫彬 (埔工) 王韶曦 (埔工) 劉明哲 (埔工) 蔡正宗 (埔工) 林冠霖 (埔工)

團體A： (本項共 8 人報名)

味宇杰 (旭高) 幸岳嶸 (旭高) 古孟勳 (旭高) 劉家瑋 (旭高) 王韶曦 (埔工) 劉明哲 (埔工) 蔡正宗 (埔工)  
 林冠霖 (埔工)

團體B： (本項共 4 人報名)

林名賢 (埔工) 陳品兆 (埔工) 許鑫全 (埔工) 黃錫彬 (埔工)

### 高女射箭

個人： (本項共 8 人報名)

林慈恩 (旭高) 李育儒 (旭高) 全紫瑩 (旭高) 賴鈺棋 (旭高) 謝貴羽 (旭高) 陳俞靜 (旭高) 廖信琇 (埔工)  
 黃詩涵 (埔工)

團體A： (本項共 4 人報名)

林慈恩 (旭高) 李育儒 (旭高) 全紫瑩 (旭高) 賴鈺棋 (旭高)

### 國男射箭

個人： (本項共 18 人報名)

黃玟閔 (大成) 林威瑜 (大成) 陳威志 (大成) 黃晉盈 (大成) 潘旭昇 (大成) 劉宗霖 (大成) 郭彭安 (大成)  
 陳楷文 (埔里) 連國雄 (埔里) 梁守鈞 (埔里) 吳緯杰 (埔里) 麥凱翔 (埔里) 黃暉憲 (埔里) 陳一鳴 (埔里)  
 詹政哲 (埔里) 林家呈 (鹿谷) 李俊麟 (鹿谷) 詹秉儒 (鹿谷)

團體A： (本項共 11 人報名)

黃玟閔 (大成) 林威瑜 (大成) 陳威志 (大成) 黃晉盈 (大成) 陳楷文 (埔里) 連國雄 (埔里) 梁守鈞 (埔里)  
 吳緯杰 (埔里) 林家呈 (鹿谷) 李俊麟 (鹿谷) 詹秉儒 (鹿谷)

團體B： (本項共 7 人報名)

潘旭昇 (大成) 劉宗霖 (大成) 郭彭安 (大成) 麥凱翔 (埔里) 黃暉憲 (埔里) 陳一鳴 (埔里) 詹政哲 (埔里)

### 國女射箭

個人： (本項共 15 人報名)

蕭珮齡 (大成) 何宜真 (大成) 李欣慈 (大成) 藍芷好 (大成) 鍾欣怡 (大成) 陳采楓 (大成) 田舒綾 (旭光)  
 黃妙茹 (旭光) 簡文珠 (旭光) 陳文婷 (埔里) 許嘉珊 (埔里) 陳郁潔 (埔里) 梁茗茜 (埔里) 沈香儀 (鹿谷)  
 曾詩紘 (鹿谷)

團體A： (本項共 13 人報名)

蕭珮齡 (大成) 藍芷好 (大成) 鍾欣怡 (大成) 陳采楓 (大成) 田舒綾 (旭光) 黃妙茹 (旭光) 簡文珠 (旭光)  
 陳文婷 (埔里) 許嘉珊 (埔里) 陳郁潔 (埔里) 梁茗茜 (埔里) 沈香儀 (鹿谷) 曾詩紘 (鹿谷)

團體B： (本項共 2 人報名)

何宜真 (大成) 李欣慈 (大成)

### 小男射箭

個人： (本項共 16 人報名)

蕭博元 (普台) 詹淇皓 (普台) 黃楷維 (普台) 張瑋申 (普台) 游東富 (普台) 黃嘉聰 (普台) 江鎮秀 (普台)  
 楊偉加 (德化) 白秉鈞 (德化) 陳建凱 (德化) 石子逸 (德化) 全彥威 (雙龍) 司曄瑋 (雙龍) 金瑞哲 (雙龍)  
 谷佳年 (雙龍) 谷尙文 (雙龍)

團體A： (本項共 12 人報名)

蕭博元 (普台) 詹淇皓 (普台) 黃楷維 (普台) 張瑋申 (普台) 楊偉加 (德化) 白秉鈞 (德化) 陳建凱 (德化)  
 石子逸 (德化) 全彥威 (雙龍) 司曄瑋 (雙龍) 金瑞哲 (雙龍) 谷佳年 (雙龍)

團體B： (本項共 4 人報名)

游東富 (普台) 黃嘉聰 (普台) 江鎮秀 (普台) 谷尙文 (雙龍)

### 小女射箭

個人： (本項共 9 人報名)

張芝寧 (普台) 陳沁妤 (愛蘭) 陳嘉千 (德化) 陳曉鈞 (德化) 王翊卉 (德化) 咩羽庭 (德化) 幸羅蘭 (雙龍)  
 幸思汝 (雙龍) 幸芷微 (雙龍)

團體B： (本項共 7 人報名)

陳嘉千 (德化) 陳曉鈞 (德化) 王翊卉 (德化) 咩羽庭 (德化) 幸羅蘭 (雙龍) 幸思汝 (雙龍) 幸芷微 (雙龍)

## 南投縣 102 年中小學聯合體育競賽射箭賽程表

預定賽程（競賽時間主辦單位可依天候適當調整）

比賽地點：埔里國中射箭場

日 期	上 午	下 午	備 註
1/21 星期一	0800~0930 場地整理 0930~1000 開幕	1300~1345 各組公開練習 1400 國中男、女 50M 雙局	報 到 弓具檢查
1/22 星期二	0830~0915 公開練習 0930 國中男、女 30M 雙局 國小男、女 20M 雙局	1300~1345 公開練習 1400 高中男、女 50M 雙局 國小男、女 30M 雙局	各組同時進 行 賽畢頒獎
1/23 星期三	0830~0915 公開練習 0930 高中男、女 50M 雙局		

南投縣田徑項目各組各級比賽最高紀錄表

組別	高中男子組			
	本縣	保持人(學校.年度)	中小學體育競賽	保持人(學校.年度)
跳高	2.17	許偏驛(草商.91)	1.95	范真領(草商.95)
跳遠	7.18	張書華(草商.82)	6.83	幸振鴻(草商.98)
撐竿跳高	5.01	謝丞曜(草商.92)	4.40	劉鵬天(草商.98)
三級跳遠	15.19	黃清華(草商.83)	13.44	簡安宏(草商.97)
擲鐵餅	42.49	金哲奇(草商.98)	40.02	金哲奇(草商.98)
推鉛球	15.72	金哲奇(草商.99全中運)	14.33	金哲奇(草商.98)
擲標槍	57.65	陳建立(草商.88)	57.55	龔道信(草商.96)
擲鏈球	54.03	高崧皓(草商.99中小聯)	54.03	高崧皓(草商.99)
100M	10.74	谷嘉豪(草商.99)	10.74	洪政緯(旭光.101)
200M	21.72	李清言(竹高.85)	22.56	楊有翔(草商.98)
400M	47.50	李清言(竹高.85)	50.14	林源鴻(草商.99)
800M	1:59.50	張明連(投商.72)	2:01.84	賴致傑(草商.95)
1500M	4:13.60	張明連(投商.72)	4:21.06	鄭東瑋(草商.97)
5000M	16:17.83	陳炫霖(草商.100全中運)	17:14.28	陳炫霖(草商.101)
10000M	36:09.00	蔣得志(草商.86)	37:02.32	吳駿(仁農.96)
110M跨欄	14.72	楊景廷(草商.100全中運)	15.56	曾鐘立(草商.101)
400M跨欄	55.51	田惠政(草商.101)	55.51	田惠政(草商.101)
3000MSC	9:46.60	鄭東瑋(草商.97全中運)	10:21.89	鄭東瑋(草商.97)
4X100M	42.45	草屯商工(80)	42.65	草屯商工(99)
4X400M	3.25.37	草屯商工(92)	3.28.25	草屯商工(99)
十項運動	6007	許偏驛(草商.92)	5639	林志賢(草商.101)

組別	高中女子組			
	本縣	保持人(學校.年度)	中小學體育競賽	保持人(學校.年度)
跳高	1.67	莊素瑾(草商.85)	1.67	莊素瑾(草商.85)
跳遠	5.55	黃惠亭(草商.91)	5.04	江怡蓓(草商.98)
撐竿跳高	3.67	官美璉(草商.87)	3.40	林宛臻(草商.97)
三級跳遠	11.44	張可欣(草商.86)	10.66	江怡蓓(草商.98)
擲鐵餅	39.58	陳苡甄(草商.100全中運)	36.99	陳苡甄(草商.98)
推鉛球	12.68	高欣怡(草商.93)	9.71	林杏如(草商.98)
擲標槍	42.46	胡月芬(草商.72)	40.85	楊琇斐(草商.97)
擲鏈球	44.09	葉淑慧(草商.100全中運)	40.63	游惠晴(草商.101)
100M	12.48	鄭純君(草商.85)	12.70	李知潔(同德.101)
200M	25.46	邱麟茜(旭光.101)	25.46	邱麟茜(旭光.101)
400M	58.72	楊宜珊(草商.88)	59.26	邱麟茜(旭光.101)
800M	2:21.31	楊宜珊(草商.87)	2:35.97	陳佳梅(草商.96)
1500M	5:08.50	詹素琴(草商.88)	5:21.37	許育禎(草商.99)
5000M	19:27.90	詹素琴(草商.89)	20:58.34	黃思婷(草商.98)
10000M	41:19.75	詹素琴(草商.88)	42:58.34	黃思婷(草商.98)



南投縣田徑項目各組各級比賽最高紀錄表

組別	高中女子組			
100M 跨欄	16.20	張貴華 (草商.69)	16.70	莊麗嬌 (投商.65)
400M 跨欄	64.79	楊宜珊 (草商.88)	68.66	何家茹 (草商.97)
3000MSC	12:02.20	黃思婷 (草商.99 全中運)		
4X100M	50.27	草屯商工 (86)	52.88	草屯商工 (95)
4X400M	4:08.60	草屯商工 (73)	4:25.43	草屯商工 (95)
七項運動	3669	官美璉 (草商.87)		

組別	國中男子組			
項目	本縣	保持人 (學校.年度)	中小學體育競賽	保持人 (學校.年度)
跳高	1.92	許偏驛 (鳳鳴.90)	1.83	吳家維 (名間.98)
跳遠	6.32	幸振鴻 (水里.97 全中運)	5.94	陳諒恒 (集集.98)
撐竿跳高	3.80	許德敬 (中興.60 屆縣運)	3.33	許德敬 (中興.101)
擲鐵餅	55.38	金哲奇 (水里.97 全中運)	45.32	金哲奇 (水里.97)
推鉛球	17.07	金哲奇 (水里.97 全中運)	15.88	金哲奇 (水里.97)
擲標槍	56.15	秋念儒 (北梅.93 全中運)	49.31	陳金茂 (名間.97)
100M	11.15	洪政緯 (旭光.100 縣中小學聯)	11.28	翁文福 (南投.101)
200M	22.50	林彥穎 (竹山.88)	22.84	林哲民 (竹山.96)
400M	51.53	陳坤志 (三光.96)	51.53	陳坤志 (三光.96)
800M	2:04.70	陳坤志 (三光.96)	2:04.70	陳坤志 (三光.96)
1500M	4:35.83	楊之誠 (中興.59 縣運)	4:42.88	楊之誠 (中興.101)
100M 跨欄	13.90	謝承軒 (三光.97 全中運)	14.17	林志賢 (水里.98)
400M 跨欄	56.96	陳思凱 (草屯.95 全中運)	58.73	田惠政 (水里.99)
4X100M	44.68	旭光國中部 (100 全中運)	45.74	竹山國中 (96)
4X400M	3:40.23	三光國中 (93)	3:40.23	三光國中 (96)
五項運動	2902	林志賢 (水里.97)	2756	林哲緯 (日新.95)

組別	國中女子組			
項目	本縣	保持人 (學校.年度)	中小學體育競賽	保持人 (學校.年度)
跳高	1.67	賴宜伶 (社寮.97 全中)	1.55	賴宜伶 (社寮.96)
跳遠	4.97	李知潔 (集集.56 縣運)	4.80	李知潔 (集集.98)
撐竿跳高	2.90	李佩珊 (草屯.96 全中運)	2.51	張詠純 (日新.101)
擲鐵餅	32.23	陳苡甄 (宏仁.97)	32.23	陳苡甄 (宏仁.97)
推鉛球	14.66	潘佳慧 (水里.80)	9.80	全夢萍 (水里.99)
擲標槍	36.41	陳苡甄 (宏仁.97)	36.41	陳苡甄 (宏仁.97)
100M	12.44	劉玟儀 (竹山.95)	12.44	劉玟儀 (竹山.95)
200M	26.15	劉玟儀 (竹山.94)	26.51	劉玟儀 (竹山.95)
400M	60.20	陳美君 (日新.91)	62.50	林惠婷 (竹山.95)
800M	2:23.65	何佳玲 (日新.91)	2:32.56	洪嫚薇 (宏仁.96)
1500M	5:34.08	梁祐榕 (日新.91)	5:39.20	蔡宜軒 (埔里.98)
100M 跨欄	13.66	陳靜伶 (中興.97)	13.66	陳靜伶 (中興.97)

## 南投縣田徑項目各組各級比賽最高紀錄表

組別	國中女子組			
4X100M	50.24	竹山國中(93)	51.91	竹山國中(95)
4X400M	4:09.67	竹山國中(93)	4:19.31	竹山國中(95)
五項運動	3640	賴宜伶(社寮.97全中運)	2183	賴宜伶(社寮.95)

組別	國小男子組		國小女子組	
項目	本縣	保持人(單位.年度)	中小學體育競賽	保持人(學校.年度)
跳高	1.62	蕭英睿(草屯.96)	1.51	胡哲瑞(碧峰.98)
跳遠	5.38	蕭敬衡(99年全國小學田徑賽)	5.29	陳諒恒(富山.96)
推鉛球	13.71	陳邑學(僑興.99全民杯田徑賽)	13.71	陳邑學(僑興.99全民杯)
壘球擲遠	62.98	謝文山(千秋.95)	62.98	謝文山(千秋.95)
60M	7.54	許文豪(營盤.96)	7.54	許文豪(營盤.97)
100M	12.16	許文豪(營盤.96)	12.30	吳旻龍(中寮.95)
200M	25.49	石翔碩(埔里國小.100中小學聯運)	25.73	簡瑞鋒(虎山.96)
4X100M	51.39	光華國小(97)	51.39	光華國小(97)
三項運動	2109	王順德(德興國小.100中小學聯運)	1935	洪政緯(中原.97)

組別	國小女子組			
項目	本縣	保持人(單位.年度)	中小學體育競賽	保持人(學校.年度)
跳高	1.48	蔡和芳(59屆縣運)	1.41	化君綾(延平.95)
跳遠	4.65	吳皖如(名間.98)	4.65	吳皖如(名間.57屆縣運)
推鉛球	10.61	簡庭利(草屯.96)	10.61	簡庭利(炎峰.96)
壘球擲遠	54.03	何敬璠(仁愛.98)	54.03	何敬璠(法治.57屆縣運)
60M	8.18	李佩欣(北山.97)	8.18	李佩欣(北山.97)
100M	12.86	施亦柔(光華.96)	13.19	蔡和芳(光華.101)
200M	28.22	施亦柔(光華.96)	28.22	施亦柔(光華.96)
4X100M	55.12	南投市(87)	56.12	光華國小(96)
三項運動	1630	蔡和芳(59屆縣運)	1500	陳家舫(竹山.96)

南投縣國小組游泳最高記錄

	項目	本縣記錄	保持人	單位	年度賽事	縣運	保持人	單位	年度/屆	中小學聯運	保持人	單位	年度
	男子組	50m自由式	28.03	侯佑霖	碧峰國小	101中小學	29.47	周彥丞	南投市	96/55	28.03	侯佑霖	碧峰國小
100m自由式		1:02.38	侯安遠	碧峰國小	96全國分齡	1:07.37	侯安遠	草屯鎮	95	1:16.84	鄭仲崑	水里國小	100
50m仰式		35.37	張仕杰	埔里鎮	90/49縣運	35.37	張仕杰	埔里鎮	90/49	38.34	周彥丞	光復國小	97
100m仰式		1:15.77	侯安遠	碧峰國小	96全國分齡	1:18.56	張仕杰	埔里鎮	90/49	1:22.78	陳旻磊	南投國小	98
50m蛙式		33.56	侯安遠	碧峰國小	96全國分齡	35.60	侯安遠	草屯鎮	95	40.53	賴柏翔	康壽國小	95
100m蛙式		1:14.63	侯安遠	碧峰國小	96全國分齡	1:22.29	侯安遠	草屯鎮	95/54	1:25.90	侯安遠	碧峰國小	95
50m蝶式		31.59	侯安遠	碧峰國小	96全國分齡	32.50	林冠宇	埔里鎮	92	31.98	侯佑霖	碧峰國小	101
100m蝶式		1:10.99	侯安遠	碧峰國小	96全國分齡	1:23.75	陳旻磊	南投市	97/56	1:22.15	陳旻磊	南投國小	98
200m混合四式		2:36.36	侯安遠	碧峰國小	96全國分齡	2:51.83	陳旻磊	南投市	97/56	2:49.34	楊立銓	埔里國小	95
4x50m自由接力		2:10.48		埔里國小	95/縣長盃	2:15.72		草屯鎮	91/50	2:17.69		埔里國小	95
4x50m混合接力		2:22.50		埔里國小	92/51縣運	2:22.50		埔里鎮	92/51	2:41.84		埔里國小	95
女子組	項目	本縣記錄	保持人	單位	年度賽事	縣運	保持人	單位	年度/屆	中小學聯運	保持人	單位	年度
	50m自由式	29.71	劉奕萱	平和國小	97全國分齡	31.95	劉家綺	南投市	100/59	33.41	劉奕萱	平和國小	95
	100m自由式	1:04.98	劉奕萱	平和國小	97全國分齡	1:10.65	侯又嘉	草屯鎮	97/56	1:08.82	侯又嘉	碧峰國小	98
	50m仰式	34.57	劉奕萱	平和國小	97全國分齡	35.94	劉奕萱	南投市	96/55	37.56	劉奕萱	平和國小	97
	100m仰式	1:17.27	劉奕萱	平和國小	97全國分齡	1:23.88	劉奕萱	南投市	95/54	1:20.23	劉奕萱	平和國小	97
	50m蛙式	38.44	劉家綺	南投市	100/59縣運	38.44	劉家綺	南投市	100/59	42:67	劉家綺	漳興國小	100
	100m蛙式	1:26.22	劉奕萱	平和國小	97全國分齡	1:35.16	賴佳瑩	南投市	95/54	1:34.08	劉家綺	漳興國小	99
	50m蝶式	30.28	劉奕萱	平和國小	97全國分齡	33.93	劉奕萱	南投市	95/54	34.63	侯又嘉	碧峰國小	99
	100m蝶式	1:10.06	劉奕萱	平和國小	97全國分齡	1:21.33	侯又嘉	草屯鎮	97/55	1:31.46	侯又嘉	碧峰國小	98
	200m混合四式	2:42.47	劉奕萱	平和國小	97全國分齡	2:52.69	侯又嘉	草屯鎮	97/56	2:57.02	劉奕萱	平和國小	97
	4x50m自由接力	2:21.28		南投市	95/54縣運	2:21.28		南投市	95/54	2:30.16		埔里國小	98
4x50m混合接力	2:36.73		南投市	92/51	2:36.73		南投市	92/51	2:55.32		平和國小	97	

南投縣國中組游泳最高記錄

	本縣記錄					縣運				中小學聯運			
	項目	本縣記錄	保持人	單位	年度賽事	縣運	保持人	單位	年度/屆	中小學聯運	保持人	單位	年度
男子組	50m自由式	26.80	黃榮泰	埔里鎮	92/51縣運	26.80	黃榮泰	埔里鎮	92/51	26.98	侯安遠	草屯國中	99
	100m自由式	58.59	楊立銓	埔里國中	97總統杯	59.87	楊立銓	埔里鎮	97/56	59.07	楊立銓	埔里國中	98
	200m自由式	1:57.47	洪仲緯	埔里國中	91/冬季	1:57.47	洪仲緯	埔里鎮	91/50	2:13.24	楊立銓	埔里國中	97
	400m自由式	4:38.40	侯安遠	草屯國中	97總統杯					5:35.60	鄭乃維	中興國中	101
	100m仰式	1:06.81	高辰佑	埔里國中	95/中小學	1:06.81	高辰佑	埔里鎮	95/54	1:07.91	侯安遠	草屯國中	95
	200m仰式	2:35.90	陳旻磊	南崗國中	100中小學	2:36.06	陳宇辰	南崗國中	100/59	2:35.90	陳旻磊	南崗國中	100
	100m蛙式	1:08.11	侯安遠	草屯國中	99全中運	1:17.82	江育賢	埔里鎮	92/51	1:11.44	侯安遠	草屯國中	98
	200m蛙式	2:28.21	侯安遠	草屯國中	99全中運	2:43.34	侯安遠	草屯鎮	97/56	2:35.95	侯安遠	草屯國中	98
	100m蝶式	1:00.60	蘇柏宇	埔里國中	93全中運	1:03.19	蘇柏宇	埔里鎮	93/52	1:05.50	楊立銓	埔里國中	98
	200m蝶式	2:23.43	蘇柏宇	埔里國中	93全中運	2:31.14	程雍舜	埔里國中	98/57	2:31.58	楊大慶	埔里國中	99
	200m混合四式	2:18.55	楊立銓	埔里國中	98全中運	2:23.59	侯安遠	草屯國中	98/57	2:23.71	侯安遠	草屯國中	98
	400m混合四式	4:56.73	楊立銓	埔里國中	98全中運								
	4x50m自由接力	2:09.58				2:09.58		竹山國中	101/60				
	4x50m混合接力	2:34.65				2:34.65		竹山國中	101/60				
	4x100m自由接力	4:23.50		埔里國中	99中小學					4:23.50		埔里國中	99
4x100m混合接力	5:03.01		埔里國中	98中小學					5:03.01		埔里國中	98	
女子組	項目	本縣記錄	保持人	單位	年度賽事	縣運	保持人	單位	年度/屆	中小學聯運	保持人	單位	年度
	50m自由式	28.62	劉奕萱	中興國中	98全中運	29.46	劉奕萱	中興國中	98/57	30:51	侯又嘉	草屯國中	100
	100m自由式	1:04.45	劉奕萱	中興國中	97總統杯	1:05.96	劉奕萱	南投市	97/56	1:05.54	劉奕萱	中興國中	98
	200m自由式	2:21.73	劉奕萱	中興國中	97總統杯	3:01.88	黃彥評	中興國中	98/57	3:12.62	戴琦	竹山國中	97
	400m自由式	5:02.82	劉奕萱	中興國中	97總統杯					7:50.87	林依瑩	延和國中	100
	100m仰式	1:15.54	劉奕萱	中興國中	98/57縣運	1:15.54	劉奕萱	中興國中	98/57	1:20.45	王筠茹	埔里國中	99
	200m仰式	2:39.57	劉奕萱	中興國中	99中小學	2:40.17	劉奕萱	中興國中	99/58	2:39.57	劉奕萱	中興國中	99
	100m蛙式	1:07.89	劉奕萱	中興國中	98全中運	1:32.28	賴佳瑩	中興國中	98/57	1:30.28	劉奕萱	中興國中	98
	200m蛙式	3:08.14	劉奕萱	中興國中	99/58縣運	3:08.14	劉奕萱	中興國中	99/58	3:12.57	劉奕萱	中興國中	99
	100m蝶式	1:06.18	劉奕萱	中興國中	99全中運	1:11.37	劉奕萱	中興國中	98/57	1:14.25	侯又嘉	草屯國中	100
	200m蝶式	2:43.36	劉奕萱	中興國中	99/58縣運	2:43.36	劉奕萱	中興國中	99/58	2:49.92	劉奕萱	中興國中	99
	200m混合四式	2:42.47	劉奕萱	中興國中	97總統杯	2:53.13	程香涵	埔里國中	99/58	2:56.62	程香涵	埔里國中	100
	400m混合四式	7:21.89	劉品秀	竹山國中	100中小學					7:21.89	劉品秀	竹山國中	100
	4x50m自由接力			中興國中	99中小學					5:08.80		中興國中	99
	4x50m混合接力	2:49.23		中興國中	98中小學	2:49.23		南投國中	101/60	5:54.73		中興國中	98
4x100m自由接力	5:08.80		中興國中	99中小學					5:08.80		中興國中	99	
4x100m混合接力	5:54.73		中興國中	98中小學					5:54.73		中興國中	98	

南投縣高中組游泳最高記錄

	項目	本縣記錄	保持人	單位	年度賽事	縣運	保持人	單位	年度	中小學聯運	保持人	單位	年度
	男子組	50m自由式	25.15	陳界豪	南投高中	100/59縣運	25.15	陳界豪	南投高中	100/59	25:74	陳界豪	南投高中
100m自由式		56.28	陳界豪	南投高中	99/58縣運	56.28	陳界豪	南投高中	99/58	1:00.28	程雍舜	埔里高工	101
200m自由式		2:08.03	陳界豪	南投高中	99/58縣運	2:08.03	陳界豪	南投高中	99/58	2:18.37	洪仲緯	埔里高工	95
400m自由式													
100m仰式		1:03.82	洪仲緯	埔里鎮	92/51縣運	1:03.82	洪仲緯	埔里鎮	92/51	1:07.48	侯安遠	中興高中	101
200m仰式		2:10.85				2:10.85				2:40.85	溫志興	埔里高工	100
100m蛙式		01:06.70	侯安遠	中興高中	100亞洲分齡	1:07.41	侯安遠	中興高中	100/59	1:07.79	侯安遠	中興高中	100
200m蛙式		02:24.40	侯安遠	中興高中	100亞洲分齡	2:25.82	侯安遠	中興高中	100/59	3:01.20	江育賢	埔里高工	100
100m蝶式		59.64	賴勤翰	埔里高工	98全國	1:01.01	賴勤翰	埔里高工	97/56	1:01.12	賴勤翰	埔里高工	98
200m蝶式		2:14.30	蘇柏宇	埔里高工	94/53縣運	2:15.60	蘇柏宇	埔里高工	94/53	2:22.10	洪仲毅	埔里高工	95
200m混合四式		2:19.32	侯安遠	中興高中	100中小學					2:19.32	侯安遠	中興高中	100
400m混合四式		4:45.24	洪仲毅	埔里高工	95中小學	4:45.24		埔里高工	101/60	5:04.12	洪仲毅	埔里高工	95
4x100m自由接力		03:48.55		埔里鎮	98全國	4:18.29		埔里高工	95/54				
4x100m混合接力		4:50.73		埔里高工	99/58縣運	4:50.73		埔里高工	99/58	4:27.72		埔里高工	95
女子組	項目	本縣記錄	保持人	單位	年度賽事	縣運	保持人	單位	年度	中小學聯運	保持人	單位	年度
	50m自由式	29.93	劉奕萱	中興高中	101中小學	29.45	劉奕萱	中興高中	100/59	29.93	劉奕萱	中興高中	101
	100m自由式	1:06.49	劉奕萱	中興高中	100/59縣運	1:06.49	劉奕萱	中興高中	100/59	1:09.10	游佩茹	同德家商	101
	200m自由式	2:18.57				2:18.57							
	400m自由式												
	100m仰式	1:16.49	劉奕萱	中興高中	100/59縣運	1:16.49	劉奕萱	中興高中	100/59	1:26.55	孫渝雯	普台高中	100
	200m仰式	3:17.97	孫渝雯	普台高中	100中小學					3:17.97	孫渝雯	普台高中	100
	100m蛙式	1:30.25	賴佳瑩	埔里高工	99/58縣運	1:30.25	賴佳瑩	埔里高工	99/58	1:34.29	賴佳瑩	埔里高工	100
	200m蛙式	3:33.94	沈幸潔	埔里鎮	92/51縣運	3:33.94	沈幸潔	埔里鎮	92/51				
	100m蝶式												
	200m蝶式												
	200m混合四式												
	400m混合四式												
	4x100m自由接力												
4x100m混合接力													

南投縣 102 年中小學聯合體育競賽  
各項競賽項目日程/地點/聯絡人一覽表

項次	競賽項目	比賽地點	比賽日期	聯絡人	電話
1	田徑	縣立體育場	1/21-23	許振芳	0923-318731
2	游泳	縣立三和游泳池	1/22	蒲俊誠	0930-655888
3	柔道	草屯國中	1/21	李松鑫	0935-050295
4	跆拳道	敦和國小	1/19-20	賴俊玄	0910-311706
5	網球	縣立網球場	1/21-23	簡敬倫	0937-210016
6	軟式網球	南投高中	1/21-22	林勝信	0912-039460
7	桌球	草屯鎮體育館	1/21-23	張木騰	0910-492667
8	羽球	竹山高中	1/29-31	廖哲修	0910-499119
9	空手道	旭光高中	1/26	黃泰吉	0939-347149
10	射箭	埔里國中	1/21-23	卓正彬	0932-553311