

目 錄

1. 開、閉幕典禮程序表.....	1
2. 開幕典禮暨觀禮人員配置圖.....	5
3. 良質米特產饗宴配置圖.....	6
4. 聖火引燃暨記者會配置圖.....	7
5. 閉幕典禮配置圖.....	8
6. 聖火傳遞計畫.....	9
7. 大會職員名單.....	12
8. 大會工作人員名單.....	13
9. 競賽規程總則.....	18
10. 一般競賽細則.....	23
11. 運動員宣誓誓詞.....	25
12. 全縣隊職員人數統計表.....	26
13. 比賽報名單位一覽表.....	27
14. 各單位職員名單.....	30
15. 隊職員名單.....	34
16. 比賽名單.....	66
17. 籃球裁判及工作人員、規程、賽程表.....	93
18. 網球裁判及工作人員、規程、賽程表.....	103
19. 軟式網球裁判及工作人員、規程、賽程表.....	122
20. 桌球裁判及工作人員、規程、賽程表.....	131
21. 羽球裁判及工作人員、規程、賽程表.....	144
22. 高爾夫裁判及工作人員、規程、賽程表.....	165
23. 法式滾球裁判及工作人員、規程、賽程表.....	168
24. 巧固球裁判及工作人員、規程、賽程表.....	172
25. 槌球裁判及工作人員、規程、賽程表.....	177
26. 慢速壘球裁判及工作人員、規程、賽程表.....	183
27. 女子壘球裁判及工作人員、規程、賽程表.....	187
28. 木球裁判及工作人員、規程、賽程表.....	190
29. 撞球裁判及工作人員、規程、賽程表.....	193
30. 排球裁判及工作人員、規程、賽程表.....	197
31. 軟式棒球裁判及工作人員、規程、賽程表.....	205
32. 地面高爾夫裁判及工作人員、規程、賽程表.....	213
33. 五人制足球裁判及工作人員、規程、賽程表.....	216
34. 公務人員、教職員工球類報名單位一覽表.....	223
35. 公務人員、教職員工球類職員名單.....	225
36. 公務人員、教職員工球類隊職員名單.....	228
37. 公務人員、教職員工球類比賽名單.....	234
38. 競賽項目日期、地點、聯絡人一覽表.....	237

南投縣第 71 屆全縣運動會聖火引燃暨記者會流程表

日期：11 月 2 日(星期四) 地點：南投市藍田書院

程序	時間	活動名稱
1	08：00—08：25	簽到
2	08：25—08：30	縣長蒞臨
3	08：30—08：35	縣長致詞
4	08：35—08：40	展示總錦標
5	08：40—08：45	聖火引燃儀式
6	08：45—09：00	聖火引燃傳遞記者會

南投縣第 71 屆全縣運動會開幕典禮程序表

日期：11 月 4 日(星期六) 地點：南投縣立體育場

程序	時間	活動名稱
1	08：30—09：00	運動員集結
2	09：00—	典禮開始
3	09：00—09：05	大會舞
4	09：05—	主席就位
5	09：05—09：35	運動員進場
6	09：35—09：38	全體肅立、唱國歌
7	09：38—09：45	介紹長官來賓
8	09：45—10：00	表揚頒獎~2023 杭州亞運. 112 全運會南投之光
9	10：00—10：10	主席致詞
10	10：10—10：15	長官來賓致詞
11	10：15—10：18	會旗進場
12	10：18—10：20	升會旗
13	10：20—10：25	運動員宣誓
14	10：25—10：28	聖火進場
15	10：28—10：30	燃聖火
16	10：30—10：35	唱縣歌. 禮成. 運動員退場
17	10：35—12：00	本縣良質米食及農特產饗宴
18	11：00—12：00	112 年運動 i 臺灣 2.0 成果展

南投縣第 71 屆全縣運動會開幕米食饗宴暨運動 i 臺灣 2.0 系列

活動成果發表流程表

日期：11 月 4 日（星期六） 地點：南投縣立體育場(3 樓廣場)

程序	時間	活動名稱
1	10：35－10：40	米食饗宴緣由說明
2	10：40－10：45	祥龍獻瑞
3	10：45－10：50	縣長致詞及揭示
4	10：50－11：00	米食饗宴兌領開始

南投縣第 71 屆全縣運動會開幕米食饗宴暨運動 i 臺灣 2.0 系列

活動成果揭示位置圖

地點：南投縣立體育場(3 樓廣場)

米食饗宴暨運動 i 臺灣系列活動成果布幕

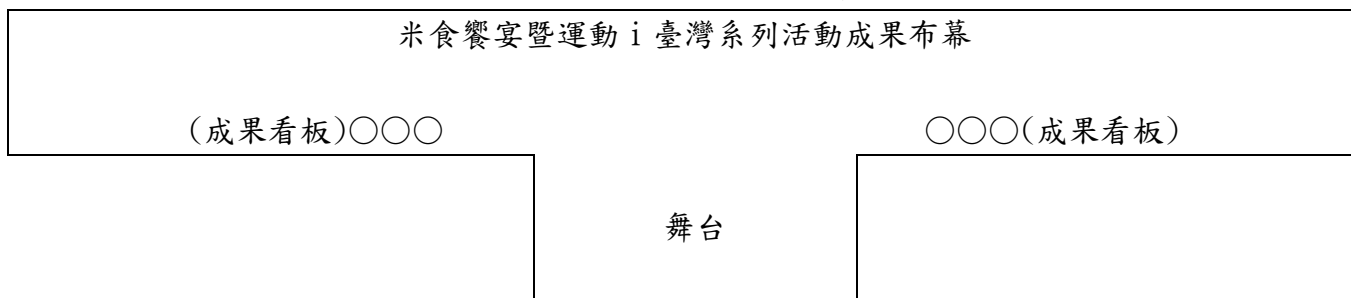

營北國中舞龍表演區

大型帳篷休息區

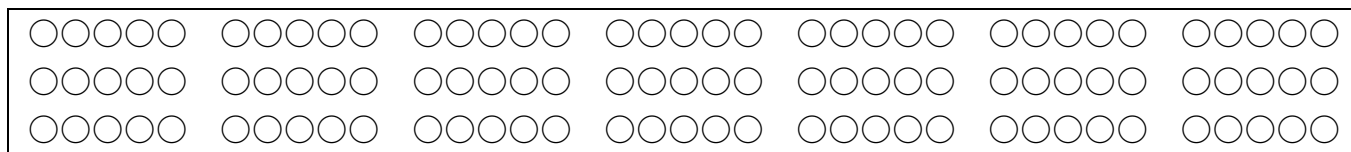

南投縣第 71 屆全縣運動會閉幕典禮程序表

日期：11 月 7 日（星期二） 地點：南投縣立體育場廣場

程序	時間	活動名稱
1	14：30—15：00	報到
2	15：00—15：30	71 屆縣運賽事精彩回顧
3	15：30—	縣長進場
4	15：30—15：40	序幕表演
5	15：40	典禮開始
6	15：40—15：55	主席致詞
7	15：55—16：00	長官來賓致詞
8	16：00—16：10	頒獎
9	16：10—16：13	降會旗
10	16：13—16：15	熄聖火
11	16：15—16：20	唱縣歌
12	16：20—	禮成



【總錦標設計內容介紹】

南投縣第71屆全縣運動會總錦標設計主題－奪標。採用水晶琉璃設計搭配「南投－觀光首都 宜居城市」的主軸，傳達南投縣豐富的觀光資源和在地特色，重視人文內涵、堅持展現南投縣光輝的一刻。

南投縣第71屆全縣運動會總錦標「奪標」主要透過水晶琉璃材質與色彩紋理間的變化，溫度與時間的淬鍊脫穎而出，而琉璃晶瑩剔透的彩質，在光影得投射襯映間，呈現出琉璃豐盈的波紋，就像波光粼粼的日月潭湖面，融入南投縣的地理特色。南投縣更是臺灣最長的河川濁水溪的源頭，喻指所有獲獎的人均能奪標，獨占鰲頭。

總錦標「奪標」傳達了南投縣第71屆全縣運動會中的各項競賽，隨時都在孕育發掘新的明日之星，也進一步引領南投縣的子民發光發熱，各項表現大放異彩，榮耀南投！南投縣第71屆全縣運動會總錦標設計主題－奪標，充分展現南投縣最自然、最美麗、最人文的觀光大縣，宜居城市的風采，並期勉榮耀的時刻能綿延不絕，持續創造最精采動人的南投榮耀。

南投縣第 71 屆全縣運動會開幕典禮暨觀禮人員配置圖

3 號門	1 號門	看台	4 號門
看台	看台	看台	看台
看台	看台	看台	看台

主席台背景布幕

※1	※2 主席台
----	--------

1. 大會裁判、2. 適性體育運動團體 3. 縣教育團體

音控中心※3

砂坑

砂坑

※4

※6

※5

※單位牌前進定位控制員

活 28	※1：司儀	28. 27. 26. 25. 24. 23. 22. 21. 20. 19. 18. 17. 16. 15. 14. 13. 12. 11. 10. 9. 8. 7. 6. 5. 4.	活 4
動	※2：主席台	原環消稅衛警民地祥富團南仁信魚國中名鹿水集竹埔草南	動
看 27	※3：音控人員	民保防局局局局隊隊隊隊隊隊隊隊隊隊隊隊隊隊隊隊隊隊隊	看 5
台	※4：總領隊接待員	局隊隊隊隊隊隊隊隊隊隊隊隊隊隊隊隊隊隊隊隊隊隊隊隊	台
26	※5：隊伍敬禮控制員	隊隊隊隊隊隊隊隊隊隊隊隊隊隊隊隊隊隊隊隊隊隊隊隊隊	6
	※6：隊伍禮畢控制員	隊隊隊隊隊隊隊隊隊隊隊隊隊隊隊隊隊隊隊隊隊隊隊隊隊	
25	※7：隊伍控制員	隊隊隊隊隊隊隊隊隊隊隊隊隊隊隊隊隊隊隊隊隊隊隊隊隊	7
24			

○聖火引火台

23	22	21	20	19	18	17	16	15	14	13	12	11	10	9	8
						活	動		看	台					

1. 大會裁判—>2. 適性體育團體—>3. 縣教育團體—>4. 南投市—>5. 草屯鎮—>6. 埔里鎮—>7. 竹山鎮—>8. 集集鎮—>9. 水里鄉—>10. 鹿谷鄉—>11. 名間鄉—>12. 中寮鄉—>13. 國姓鄉—>14. 魚池鄉—>15. 信義鄉—>16. 仁愛鄉—>17. 南投縣議會—>18. 團結隊—>19. 富強隊—>20. 祥和隊—>21. 地政隊—>22. 民政隊—>23. 警察局隊—>24. 衛生局隊—>25. 稅務局隊—>26. 消防局隊—>27. 環保局隊—>28. 原民局隊

南投縣第 71 屆全縣運動會良質米特產饗宴暨運動 i 臺灣 2.0 系列活動成果展配置圖 (體育場前廣場)

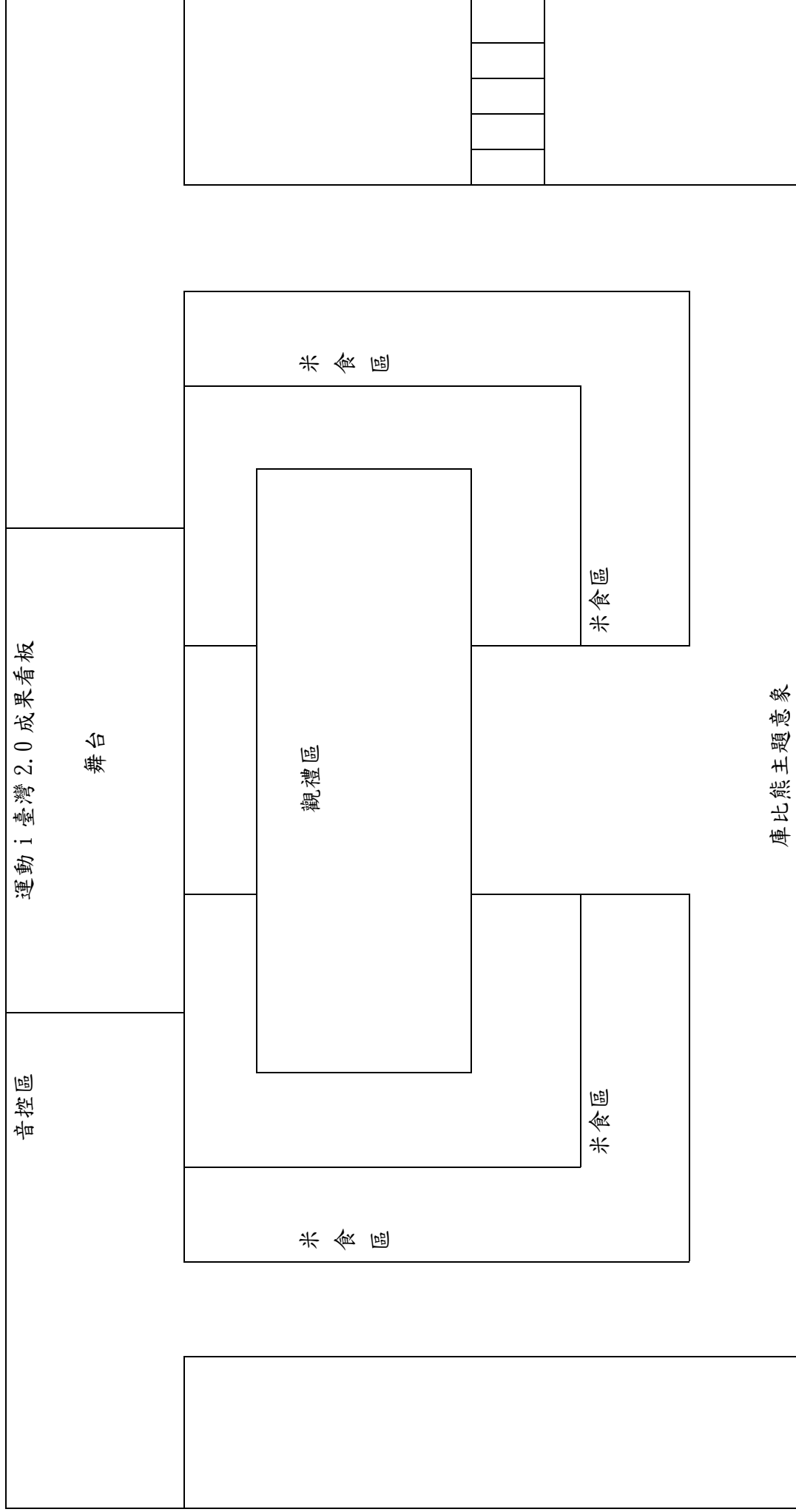

南投縣第 71 屆全縣運動會聖火傳遞計畫

一、傳遞時間及路線：112 年 11 月 2 日（星期四）上午 8 時 30 分在南投市藍田書院舉行引燃典禮後開始下列四段傳遞：

第一段：11 月 2 日上午 8 時 30 分由孔子廟引燃出發—>文昌街、彰南路口（由學特科選派 7 名身心障礙選手負責傳遞聖火）—>復興路（左轉）—>部立南投醫院。

第二段：11 月 2 日上午 9 時由部立南投醫院—>草屯鎮公所—>國姓鄉公所—>埔里鎮公所—>仁愛鄉公所—>魚池鄉公所—>信義鄉公所—>水里鄉公所（聖火夜宿水里鄉公所）。

第三段：11 月 3 日上午 9 時由水里鄉公所出發—>集集鎮公所—>鹿谷鄉公所—>竹山鎮公所—>名間鄉公所—>中寮鄉公所—>南投市公所—>南投縣立體育場。

第四段：11 月 4 日上午 9 時 20 分由本縣體育場大門口—>會場（引燃聖火）。

二、接力隊組織與傳遞方法：

（一）、聖火傳遞以一人持主火、副火以六人為原則。

（二）、接力隊組織與分站由學特科、南投國小、草屯國中、草屯國小、國姓國中、國姓國小、埔里國中、埔里國小、仁愛國中、仁愛國小、魚池國中、魚池國小、水里國中、水里國小、信義國中、信義國小、集集國中、集集國小、鹿谷國中、鹿谷國小、竹山國中、竹山國小、名間國中、名間國小、中寮國中、中寮國小、五育高中、同德高中負責選派及分配。

（三）、第二、三階段大會聖火專車運至各公所前 10 公尺，即由該鄉鎮市國小聖火隊負責傳遞至公所大門—>聖火傳交國小校長—>交由各鄉鎮市長（合照）—>交由鄉鎮市國中校長—>鄉鎮市國中聖火隊傳遞—>交由大會聖火專車繼續往下一個鄉鎮市傳遞。

（四）、第四階段縣運開幕點燃聖火人員由縣運籌備會另指派選手擔任。

三、火炬（主、副火）、聖火宣傳車由籌備單位準備、聖火停留及夜宿期間，請埔里鎮公所、水里鄉公所、竹山鎮公所準備簡易聖火台以利安置聖火母火。

四、聖火傳遞時，請本縣警察局派前導車、殿後車各 1 輛、重型巡邏機車 2 輛擔任前導及殿後工作。

五、聖火途經路線，請各公所派員聯絡沿途機關、住戶、商店於聖火到達時燃放環保鞭炮及鼓掌以示歡迎；並請各鄉鎮市警察分局、派出所派員警在重要十字路口或市區確實維持交通秩序，以策活動安全。

六、請南投縣警察局南投分局會同南投市公所於聖火點燃日，將文昌街孔子廟口附近街道淨空及清理乾淨，並將停放之車輛加以指引整列。

七、引燃聖火時間，請南投國小派學生至聖火傳遞路線（藍田書院正門口至彰南路口文昌街兩旁）觀禮鼓掌歡迎。

八、各單位派出之車輛用油及員警差旅費，均由各單位負擔。

九、聖火傳遞隊伍排列如下：(1) 重型巡邏機車 (2) 前導車 (3) 聖火隊 (4) 縣運宣傳車 (5) 聖火指導專車 (6) 吉普車隊 (7) 殿後警車。

十、聖火宣傳車於縣運會前 3 天至 13 鄉鎮市輪流宣傳。

※ 聖火隊傳遞、交接排列方式

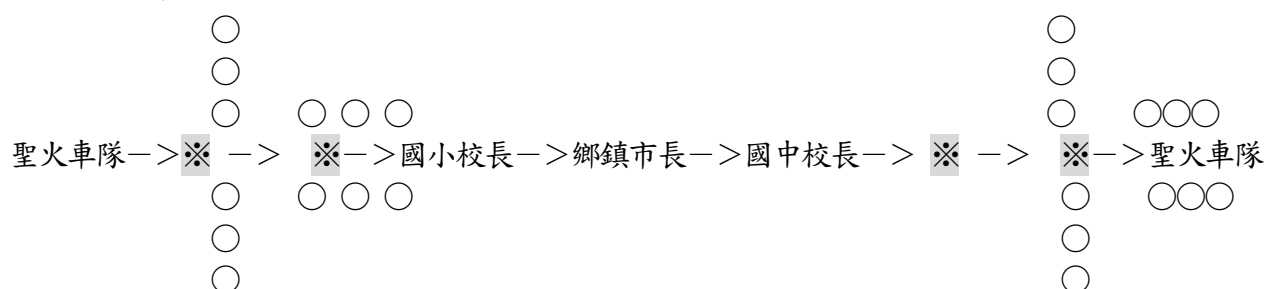

※：表示手持主火人員

○：表示手持副火人員

南投縣第 71 屆全縣運動會聖火傳遞計畫表

		鄉鎮 市別	地名		路程 Km	所需 時間		時間		負責 單位	傳遞 方法	備註	
月	日		出發	到達		分	時	分	時				分
11	2	南投市	藍田書院	藍天書院口	0.1	10	8	30	8	40	南崗國中	傳遞	點燃
11	2	南投市	藍田書院口	文昌街、彰南路口	0.1	5	8	40	8	45	五育高中	傳遞	交接
11	2	南投市	文昌街、彰南路口	復興路(左轉)	0.3	5	8	45	8	50	聖火組	車運	
11	2	南投市	復興路	南陽路(左轉)	1.5	4	8	50	8	54	聖火組	車運	
11	2	南投市	南陽路	南崗路(右轉)	1	3	8	54	8	57	聖火組	車運	
11	2	草屯鎮	南崗路	草屯鎮公所	11.2	33	8	57	9	30	草屯國小 草屯國中	傳遞	交接
11	2	草屯鎮	草屯鎮公所	中興路左轉太平路	0.4	2	9	35	9	37	聖火組	車運	
11	2	草屯鎮	太平路	中正路右轉	1	5	9	37	9	42	聖火組	車運	
11	2	草屯鎮	中正路	草屯分局	0.5	3	9	42	9	45	聖火組	車運	
11	2	國姓鄉	草屯分局	國姓鄉公所	21	50	9	45	10	35	國姓國小 國姓國中	傳遞	交接
11	2	國姓鄉	國姓鄉公所	成功街(左轉)	0.2	2	10	40	10	42	聖火組	車運	
11	2	國姓鄉	中興路(左轉)	埔里酒廠	20	25	10	42	11	07	聖火組	車運	
11	2	埔里鎮	埔里酒廠	中山路	0.5	3	11	07	11	10	聖火組	車運	
11	2	埔里鎮	中山路	南昌街(圓環)	0.5	3	11	10	11	13	聖火組	車運	
11	2	埔里鎮	南昌街(圓環)	西寧路	0.5	3	11	13	11	16	聖火組	車運	
11	2	埔里鎮	西寧路	中正路	0.5	3	11	16	11	19	聖火組	車運	
11	2	埔里鎮	中正路	中山路	0.1	2	11	19	11	21	聖火組	車運	
11	2	埔里鎮	中山路	埔里鎮公所	0.2	2	11	21	11	23	埔里國小 埔里國中	傳遞	交接
11	2	埔里鎮	埔里鎮公所	埔里鎮公所		90	11	30	13	20	聖火組		午餐
11	2	埔里鎮	埔里鎮公所	仁愛公所迴轉區	25	40	13	20	14	10	聖火組	車運	
11	2	仁愛鄉	仁愛公所迴轉區	仁愛鄉公所	0.0	0	14	10	14	10	仁愛國小 仁愛國中	傳遞	交接
11	2	仁愛鄉	仁愛鄉公所	魚池街秀水巷口	37	58	14	15	15	13	聖火組	車運	
11	2	魚池鄉	魚池街秀水巷口	魚池鄉公所	0.2	2	15	13	15	15	魚池國小 魚池國中	傳遞	交接
11	2	魚池鄉	魚池鄉公所	魚池街(左轉)	0.1	1	15	20	15	21	聖火組	車運	
11	2	魚池鄉	魚池街	信義國中	33	48	15	21	16	09	聖火組	車運	
11	2	信義鄉	信義國中	信義鄉公所	0.1	1	16	09	16	10	信義國小 信義國中	傳遞	交接
11	2	信義鄉	信義鄉公所	民生路	16	27	16	15	16	42	聖火組	車運	
11	2	水里鄉	民生路	水里鄉公所	0.6	3	16	42	16	45	水里國小 水里公所	傳遞	交接 夜宿
11	3	水里鄉	水里鄉公所	六合路	3	20	09	00	09	10	水里公所 水里國中	傳遞	交接
11	3	水里鄉	六合路	中山路一段(右轉)	0.5	2	09	10	09	12	聖火組	車運	

南投縣第 71 屆全縣運動會聖火傳遞計畫表

月	日	鄉鎮市別	地名		路程 Km	所需時間		時間			負責單位	傳遞方法	備註
			出發	到達		分	時	時	分	時			
11	3	水里鄉	中山路一段	八張街(右轉)	15	32	09	12	09	44	聖火組	車運	
11	3	集集鎮	八張街	民生路(左轉)	0.7	4	09	44	09	48	聖火組	車運	
11	3	集集鎮	民生路	集集鎮公所	0.2	2	09	48	09	50	集集國小 集集國中	傳遞	交接
11	3	集集鎮	集集鎮公所	集鹿路(左轉)	1	5	09	55	10	00	聖火組	車運	
11	3	集集鎮	集鹿路	中正路二段	30	43	10	00	10	43	聖火組	車運	
11	3	鹿谷鄉	中正路二段	鹿谷鄉公所	0.2	2	10	43	10	45	鹿谷國小 鹿谷國中	傳遞	交接
11	3	鹿谷鄉	鹿谷鄉公所	中正路一段、 鹿彰路口	0.2	5	10	50	10	55	聖火組	車運	
11	3	鹿谷鄉	中正路一段、鹿彰路口	集山路三段(左轉)	20	30	11	00	11	35	聖火組	車運	
11	3	竹山鎮	集山路三段	公所路(右轉)	2	8	11	35	11	43	聖火組	車運	
11	3	竹山鎮	公所路	竹山鎮公所	0.3	2	11	43	11	45	竹山國小 竹山國中	傳遞	交接
11	3	竹山鎮	竹山鎮公所	竹山鎮公所		90	12	00	13	30	聖火組		午餐
11	3	竹山鎮	竹山鎮公所	名竹路(右轉)	20	25	13	30	13	55	聖火組	車運	
11	3	名間鄉	名竹路	名間鄉公所	2.5	5	13	55	14	00	名間國小 名間國中	傳遞	交接
11	3	名間鄉	名間鄉公所	南鄉路OK 便利店	9	15	14	05	14	20	聖火組	車運	
11	3	名間鄉	南鄉路OK 便利店	中寮鄉八仙橋頭	11	23	14	20	14	43	聖火組	車運	
11	3	中寮鄉	中寮鄉八仙橋頭	中寮鄉公所	0.2	2	14	43	14	45	中寮國小 中寮國中	傳遞	交接
11	3	中寮鄉	中寮鄉公所	南陽路民族路口	10	25	14	45	15	10	聖火組	車運	
11	3	南投市	南陽路民族路口	玉井街(左轉)	0.3	4	15	10	15	14	聖火組	車運	
11	3	南投市	玉井街	南投市公所	0.1	1	15	14	15	15	南投國小 同德高中	傳遞	交接
11	3	南投市	南投市公所	復興路(左轉)	0.2	15	15	15	15	30	聖火組	車運	
11	3	南投市	復興路	民族路(左轉)	1	5	15	35	15	40	聖火組	車運	
11	3	南投市	民族路	南陽路(右轉)	2	10	15	40	15	50	聖火組	車運	
11	3	南投市	南陽路	三和三路(右轉)	1	5	15	50	15	55	聖火組	車運	
11	3	南投市	三和三路	彰南路(右轉)	2	15	15	55	16	10	聖火組	車運	
11	3	南投市	彰南路	集賢路(左轉)	0.2	5	16	10	16	15	聖火組	車運	
11	3	南投市	集賢路	體育場大門	0.5	15	16	15	16	30	聖火組	車運	

南投縣第 71 屆全縣運動會大會職員名單

會 長：許淑華

副 會 長：何勝豐 羅俞欣

執 行 長：王瑞德

副 執 行 長：洪瑞智

顧 問：馬文君 孔文吉 羅美玲 蔡培慧 潘一全 張秀枝 張婉慈 洪明科 林儒暘 蔡宗智
宋懷琳 林憶如 吳棋楠 簡千翔 沈夙崢 簡賜勝 唐曉茶 簡峻庭 蔡銘軒 廖梓佑
李洲忠 林友友 莊士傑 黃春麟 謝明謀 陳淑惠 王秋淑 游 顥 蔡孟娥 吳瑞芳
陳玉鈴 黃世芳 吳國昌 陳宜君 戴世詮 林芳仔 蘇昱誠 石慶龍 全文才 林婷立

籌 備 主 任：王淑玲

籌備副主任：簡育民 方信雄 陳瑞慶 陸正威 簡青松 許玉鈴 柯浩然 黃世賢 許振揚 張怡芬
吳敏華 李季隆 曾國楨 陳瑞興 許麗貞 林憲聰 許淑芳 黃靜如 季嘉尚 林琦瑜
李良珠 張洲滄 張弘岳 陳志賢 蘇瑞祥 林志忠 唐仁楸 蔡明志 邱紹偉 李政憲
陳美秀 林振和 黃勝源 林聰吉 陳南松 李易書 吳毓紘 林榮森 史 強

籌 備 委 員：張嘉哲 簡景賢 廖志城 陳東睦 吳大村 陳翰立 廖宜賢 邱如平 葉銘豐 劉啟帆
邱美玲 全志堅 江子信 吳美玲 陳秋雅 葉怡伶 紀忠良 曾韻如 呂毓卿 陳敏惠
林玫慧 洪素宜 許子云 廖宜政 洪銘惠 黃美玲 廖志家

執 行 秘 書：蔡振發

副 執 行 秘 書：劉偉哲 簡明標 白瑞隆

幹 事：黃珮瑜 洪佳靖 洪家玲 劉素如 魏秀雯 陳泰淵 董惠文 梁維真 施宜均 黃美滿
張世淦 洪裕程 王致翔 林奕辰 陳學珠 廖宜新

南投縣第 71 屆全縣運動會大會工作人員名單

南投縣體育會

總幹事：洪銘惠

副總幹事：劉義修

幹事：林俐妤 陳素芬 陳美純 洪晟碩

專業顧問：李翠娥 張世沛

教職員工、公務人員趣味競賽組

組長：廖志家 陳恆楨

副組長：楊隱秀 莊益銘 謝玉玲

組員：余叔芬 林家安 洪御慧 余叙儀 余慶齡 吳佳慧 吳大中 吳彥儂 吳瑞淳 施念柔
曾珍 王鈺婷 白瑞慈 紀薇婷 詹小蘭 賴初枝 邱敏榮 陳妙華 陳孟彥 陳淑萍
陳瑤惠 馮妙瑜 高婉涓 黃朝安 黃秀剩

足球射門

組長：林志明

組員：陳建同 吳惠君 曾敏能 梁巧蓓 賴奕錡 高培鐘 黃永坤

適性體育組

組長：葉怡伶

副組長：楊秉修

組員：莊佳綾 辛玉如 陳昭瑩

適性體育游泳競賽

組員：楊清豐

適性體育趣味競賽組

組長：范慶鐘

副組長：林堂麗 蔡慶成

組員：劉怡君 包亭玉 吳承翰 廖宜新 張惠怡 張瑀恬 張麗娟 曹誌文 李洺君 林欣甫
林金錐 楊岳霖 段文珊 洪詩青 游琺雯 程貴聯 邱奕友 郭玟宜 鄭琬諭 陳世恩
陳姿羽 陳孟婷 陳燕如 黃偉傑 黃培芬 黃惠瑜

適性體育運動球類

組長：謝濶萁

副組長：楊清豐

組員：徐政浩 楊璧燕 洪莉云 賴葳文 馬聖堯

南投縣第 71 屆全縣運動會大會工作人員名單

特奧滾球組

組 長：廖國文
副 組 長：洪淑冰
組 員：簡瓊林

裁判組

組 長：陳俊豪
副 組 長：張銘麟 邱宇加
組 員：吳仁俊 吳美慧 李靖怡 林佳樺 楊惠菁

接待組

組 長：李志慶
副 組 長：林佩君
組 員：張天音 李昆蓉 李沂樺 林欣慧 林芷筠 簡慈萱 簡成恩 葉桂杏 陳品好 陳雅琪
高心藝 黃香喻

服務組

組 長：陳仕杰
副 組 長：吳博正
組 員：石羽倩 簡怡真 蕭佑達 謝翠芸 鄧美華 鍾秋蓉 陳建岳

成績組

組 長：陳瑩謙
副 組 長：唐惠花
組 員：廖思淳 黃筱容

田徑競賽服務組

組 長：廖國文
副 組 長：廖翠玲
組 員：吳敏瑜 嚴志強 張俊義 張惠如 陳文謙

競賽組

組 長：王伯中
組 員：洪國倫 游振毅 白孟真 黃維嫻

南投縣第 71 屆全縣運動會大會工作人員名單

統計組

組 長：陳國俊
組 員：林建仲 王淑珊

註冊組

組 長：張宏嘉
副 組 長：陳碧衿
組 員：楊琇蓉

田徑競賽推行組

組 長：陳維新
組 員：陳宜奴 李彩華

田徑場地器材組

組 長：陳恆旭
副 組 長：林高全 謝明洲
組 員：李維嘉 胡怡妙 蔡清村 許招玉 鄭淑娟 陳柏宏

田徑場地服務組

組 長：吳添福
副 組 長：許正儀
組 員：孫雅惠 張君端 李建河 簡鈴燕 許昭雅 許瓊芳

田徑播報組

組 長：張惠宴
副 組 長：董宇堅
組 員：廖之勤 施淑蓮 李婕寧 楊淑蓉 邱秀珠 黃琇瑾

行政組

組 長：張文馨
副 組 長：張弘坤
組 員：朱永利 楊淑芳 繆志文 藍紅玉 陳英甘

典禮組

組 長：陳恆聰
副 組 長：梁智堯 黃世憲
組 員：何慧娟 廖艾袖 張沛淇 曾協建 李孟芬 林立翌 林芳女恩 湯亦芬 王子文 王朝隆
留淑娟 簡季臻 簡立翔 褚懿萱 趙俊驊 鄭丁誠 鄭宛真 陳傑裕 陳芬芳

南投縣第 71 屆全縣運動會大會工作人員名單

競賽資訊服務組

組 長：謝濶萁

副 組 長：劉鴻恩 張東盟 陳美玲

組 員：何新培 吳長哲 張憲崇 徐政浩 林郁菁 蔡明憲 謝忠哲 賴寬航 郭欣怡 陳建隆
陳皇成 陳谷昌

新聞組

組 長：黃美玲

副 組 長：呂秋明 張志維 石啟佑 蔡秋菊

組 員：劉憲仁 吳政翰 張瑜璋 曾秀蘭 林靜宜 江佳容 洪裕昌 洪錦男 蔡呈熙 許志豪
邱錫塘 黃美滿

聖火組

組 長：鄭佳昇

副 組 長：周進科 邱國峰 陳建佑

組 員：卓宏興 吳丹棋 呂秋明 張瑀僊 操禮雯 林瓊芸 梁耀城 潘黃家齊 謝有誌 謝濶萁
鄭謹函 陳正專 陳淑絹 高誌謙

志工組

組 長：周進科

副 組 長：王世忠 王志全

組 員：吳文軒 夏秀枝 張美主 張蕙華 張雅菱 徐明珍 徐順德 惠 君 曾俊源 曾宏和
李富慎 李映蓉 李春霖 李清信 林其佑 林志昌 林鐘蘭 柯寶茶 柯秋圭 楊雅蘭
汪美蘭 沈聰常 田文玉 簡玉惠 羅菊美 羅賜美 蘇美后 許素珠 謝淑華 陳國大
陳文田 陳桂杏 陳玉萍 陳雪英 陳麗玲 駱采昀 駱麗昀 魏愛珠 黃美瑟

交通警衛組

組 長：范慶鐘

副 組 長：林堂麗 蔡慶成

組 員：劉怡君 張淑筭 林金錐 許仁傑 陳孟祥

環保組

組 長：范慶鐘

副 組 長：程貴聯 蔡慶成

組 員：林欣甫 楊岳霖 謝沂潔 邱奕友 陳世恩 陳孟婷 黃偉傑

南投縣第 71 屆全縣運動會大會工作人員名單

獎品及頒獎組

組 長：江坤鈺

副 組 長：田志順

組 員：侯靖男 劉志容 周信裕 廖志家 張嘉倫 張皓翔 張素幸 李仁傑 李國輝 李易軒
李韶齡 林潔欣 葉舒婷 鄭佳昇 錢秀真 陳冠州 陳惠敏 陳羿誠

資訊組

組 長：江坤鈺

組 員：劉世督 周惠賢 李仁傑 林弘庭

開幕米食組

組 長：陳照明

副 組 長：王炎坤

組 員：李廷峰 林秀葉 洪蘇玫 王豐彬 羅棋馨 許佑如 鄭月雲 黃昶嘉

南投縣第 71 屆全縣運動會競賽總則

第一條 宗旨：發展本縣全民體育，提昇運動競技水準與縣民體適能，擴大全民運動參與層面，增進身心健康，促進縣民生命素質，以達優質樂活新南投。

第二條 主辦單位：南投縣政府

承辦單位：南投縣體育會、南投縣教育會、縣內各機關、團體、學校、各鄉鎮市公所

第三條 日期地點：訂於民國 112 年 11 月 4 日（星期六）起 4 天在南投縣立體育場等競賽場地舉行。

第四條 競賽項目如下表：

組別 項目		社男組	社女組	高男組	高女組	國男組	國女組	小男組	小女組	公務人員組	教職員工組
1. 田徑	田賽	○	○	○	○	○	○	○	○	—	○
	徑賽	○	○	○	○	○	○	○	○	○	○
	混合運動	○	○	○	○	○	○	○	○	—	—
2. 游泳		○	○	○	○	○	○	○	○	○	○
3. 柔道		○	○	○	○	○	○	○	○	—	—
4. 跆拳道		○	○	○	○	○	○	○	○	—	—
5. 角力	希羅式	○	—	○	—	○	—	—	—	—	—
	自由式	○	○	○	○	○	○	○	○	—	—
6. 籃球		○	○	○	○	○	○	○	○	—	—
7. 網球		○	○	○	○	○	○	○	○	○	○
8. 軟式網球		○	○	—	—	○	○	○	○	○	○
9. 桌球		○	○	○	○	○	○	○	○	○	○
10. 羽球		○	○	○	○	○	○	○	○	○	○
11. 高爾夫		○	○	—	—	—	—	—	—	—	—
12. 法式滾球		※		※		※		※		—	—
		長青樂活組※									
13. 巧固球	單網	—	—	—	—	—	—	○	○	—	—
	雙網	○	○	—	—	○	○	○	○	—	—
14. 槌球		○	○	—	—	—	—	—	—	—	—
15. 橋藝	合約橋牌	※		○	○	○	○	○	○	—	—
	迷你橋牌	—		—	—	○	○	○	○	—	—
16. 太極拳		※		—		※		※		—	—
17. 自由車		○	○	○	○	○	○	○	○	—	—
18. 摔角		○	○	○	○	○	○	—	—	—	—

19. 慢速壘球		○	—	—	—	—	—	—	—	—	—
20. 女子壘球		—	—	—	—	—	—	—	○	—	—
21. 木球		○	○	○	○	○	○	—	—	—	—
		長青組	長青組								
22. 撞球		※		—	—	—	—	—	—	—	—
23. 國術		○	○	○	○	○	○	○	○	—	—
24. 武術		○	○	○	○	○	○	○	○	—	—
25. 排球		○	○	○	○	○	○	○	○	※	※
26. 軟式棒球		—	—	—	—	※		※		—	—
27. 拔河	室內	○	○	○	○	○	○	○	○	○	○
	室外	○	○	○	—	—	—	—	—	—	—
28. 空手道		—	—	○	○	○	○	○	○	—	—
29. 射箭		※		○	○	○	○	○	○	—	—
30. 傳統射箭		○	○	—	—	○	○	○	○	—	—
		長青混合組									
31. 地面高爾夫		○	○	○	○	○	○	—	—	—	—
32. 圍棋		※級位組		—	—	—	—	—	—	—	—
		※段位組									
33. 五人制足球		○	○	○	○	○	○	○	○	—	—
34. 趣味競賽		—	—	—	—	—	—	—	—	○	○
35. 足球射門		—	—	—	—	—	—	—	—	○	—
36. 適性體育運動組	田賽	※		※	※	※	※	※	※	—	—
	徑賽	※		※	※	※	※	※	※	—	—
	游泳	※		※	※	※	※	※	※	—	—
	桌球	※		※	※	※	※	※	※	—	—
	特奧滾球	※		※	※	※	※	※	※	—	—
	法式滾球	※		※	※	※	※	※	※	—	—
	趣味競賽	※		※	※	※	※	※	※	—	—
合計		78		57	64	61	10	10			
總計		280									

※表示男女可混合。

第五條 參加單位：

社會組：以本縣各鄉鎮市為單位。

高中組：以本縣行政區域內各公私立高中、職校、實驗學校為單位。

國中組：以本縣各公私立國民中學、實驗學校為單位。

國小組：以本縣各鄉鎮市為單位。

教職員工組：以本縣各鄉鎮市教育會為單位。

適性體育組：凡本縣縣民，領有身心障礙手冊（視障、智障、聽障、肢障「站立障、輪椅」、精神障礙），或本縣鑑輔會核定文號之國中小身心障礙學生皆得組隊報名參加。

公務人員組：

1. 南投縣議會。
2. 各鄉鎮市：由鄉鎮市公所員工、代表會、清潔隊、零售市場、托兒所組成含原單位退休員工。
3. 團結隊：由建設處、工務處（含採購中心）、農業處（含家畜疾病防治所）等單位組成含原單位退休員工。
4. 富強隊：由社會及勞動處、教育處、文化局、主計處、財政處等單位組成含原單位退休員工。
5. 祥和隊：由新聞及行政處、觀光處、人事處、政風處、計畫處等單位組成含原單位退休員工。
6. 地政隊：由地政處、各鄉鎮市地政事務所等單位組成含原單位退休員工。
7. 民政隊：由民政處、各鄉鎮市戶政事務所、縣選舉委員會等單位組成含原單位退休員工。
8. 環保局隊：由環保局（含所屬清潔隊）等單位組成含原單位退休員工。
9. 原住民族行政局隊：由原住民族行政局等單位組成含原單位退休員工。
10. 警察局隊：由警察局、刑警隊、保安隊、各分局、派出所組成含原單位退休員工。
11. 衛生局隊：由衛生局、慢性病防治所、各衛生所、衛生室組成含原單位退休員工。
12. 稅務局隊：由稅務局、各稅捐分局組成含原單位退休員工。
13. 消防局隊：由本府消防局、各消防分隊組成含原單位退休員工。

第六條 選手參賽資格

一、戶籍規定：凡中華民國之人民，其在代表單位之行政區域內，自本（112）年5月3日起連續設籍者（高中、國中、國小以學籍為限，學生組（一年級新生除外）代表選手須連續就讀代表該學校一年以上）。

二、年齡規定：依各該項運動競賽規程辦理或規則規定辦理。

三、身體狀況：應經公私立綜合醫院檢查，並認可參加劇烈運動競賽者。

四、內政部遴派各單位服勤替代役不得代表各該單位報名參加各項競賽。

第七條 競賽種類：依照各分項運動規程辦理。

- 第八條 各競賽項目舉行比賽條件：
- 一、各競賽項目註冊需達二個（含）單位以上。
 - 二、個人項目註冊需達二人（含）以上。
- 第九條 獎勵：依照一般競賽細則獎勵辦法辦理。
- 第十條 競賽秩序、比賽制度及場地：
- 一、各項運動競賽秩序及比賽制度，由籌備會競賽組依參加隊（人）數、比賽場地及時間等客觀因素公開抽籤或編排之，參加單位不得依據各該項運動規則或相關規定提出異議。
 - 二、比賽場地：大會指定提供比賽場地，各單位不得依據各該項運動規則或相關規定提出異議。
 - 三、各該項競賽規程一經排定公佈，非經大會核准，不得變更。
- 第十一條 註冊、單位報到及會議：凡參加競賽單位應於規定時間內辦理註冊、單位報到及會議（詳細如一般競賽細則參加辦法）。
- 第十二條 申訴、比賽爭議之判定及罰則：
- 一、參加單位凡向大會申訴事項，須以書面（如附件一、二）提出申訴，不得以口頭提出，並須由註冊所列之領隊親自簽名或蓋章，用書面連同保證金新台幣貳仟元逕交大會審判委員會處理，否則一概不予受理，如該申訴事項被判定無效者，其保證金予以沒收充為大會經費外，該單位領隊及承辦人員應連帶予以議處。
 - 二、關於運動員資格之申訴，須於該運動員出賽前，由該隊註冊所列之指導，直接向該場裁判員提出（田徑、游泳向檢錄人員提出，技擊項目向該場裁判員提出，在比賽結束後不予受理）。
 - 三、關於比賽爭議，如規則已有規定或同意義之註明者，概以該項裁判長判定為終決，參加隊不得提出申訴。
 - 四、關於競賽中所發生非規則性之申訴，須於發生一小時內依照本條第一項之規定處理，不得當場問裁判人員或妨礙比賽之進行，或故意離開比賽場地，使比賽無法進行，如有上述情事，該裁判長可以宣判取消該隊與賽資格而對方隊視為獲勝。
 - 五、運動員如有冒名頂替等情事發生，一經證實即依下列方式處理：
 1. 個人項目即取消其參加資格及已得錦標分數與名次。
 2. 球類項目即取消該隊參加資格及已得名次。
 - 六、各單位之隊職員在大會期間如有不正當行為，不守秩序、不顧公德或侮辱其他運動員或裁判人員等情事，得由籌備會函報有關單位予以議處。
- 第十三條 參加本大會之各單位隊職員、裁判及工作人員：於出席期間，得依規定由其服務單位給予公（差）假參加。
- 第十四條 本總則經籌備會審議並簽奉縣長核定後實施，修正時亦同。

南投縣第 71 屆全縣運動會運動員資格申訴書 (附件一)

申訴事由		糾紛發生時間及地點	
申訴事實			
證件或證人			
單位領隊	(簽章)	單位教練	(簽章) 年 月 日 時
裁判長意見			
審判委員會判決			

審判委員召集人 (簽章)

附註：1. 凡未按各項規定辦理之申訴者概不受理。

2. 單位領隊簽章權，可依各單項競賽規程之規定，由代表隊領隊本人簽章或教練簽章辦理。

南投縣第 71 屆全縣運動會競賽事項申訴書 (附件二)

申訴事由		糾紛發生時間及地點	
申訴事實			
證件或證人			
單位領隊	(簽章)	單位教練	(簽章) 年 月 日 時
裁判長意見			
審判委員會判決			

審判委員召集人 (簽章)

附註：1、凡未按各項規定辦理之申訴者概不受理。

2、單位領隊簽章權，可依各單項競賽規程之規定，由代表隊領隊本人簽章或教練簽章辦理。

南投縣第 71 屆全縣運動會一般競賽細則

壹、比賽日期及地點：訂於民國 112 年 11 月 4 日（星期六）起 4 天在縣立體育場暨各競賽場地舉行。

貳、參加單位：依據競賽總則第五條辦理。

參、參加方法：

- 一、各高中職校、國中、機關團體等須於 8 月 9 日（星期三）上午 9 時參加線上視訊網路報名說明會。
- 二、各單位須於 8 月 14 日（星期一）上午 6 時起至 9 月 8 日（星期五）下午 5 時前輸入完成，逾時網路關閉，以自動棄權論。（不另行文通知）報名完成後，下載列印單位呈判後用印，一般競賽、教職員工、公務人員掛號郵寄南崗國中；適性體育掛號郵寄成城國小（水里鄉中正路二段 150 號），下載報名表單均須自行留存 1 份；球類抽籤時間：9 月 13 日（星期三）上午 9 時；抽籤地點：南崗國中會議室；其他競技項目由各單項自行通知抽籤時間及地點。
- 三、運動員出賽時，應攜帶身分證明文件（社會組以國民身分證或相關證明文件為合格，高、國中組以學生證，國小組以貼有相片之在學證明，公教組以服務證或相關證明文件為合格，適性體育運動組以持有殘障手冊為合格），否則一律不得出場比賽。
- 四、運動員註冊後一律不得更改，並不得派人遞補。
- 五、各參加單位報到訂於 11 月 2 日（星期四）上午 9 時至 10 時在縣立體育場 1 樓會議室舉行及分送有關資料。
- 六、單位總領隊、領隊、裁判、教練技術會議訂於 11 月 2 日（星期四）上午 10 時在縣立體育場 1 樓會議室舉行，請準時參加。
- 七、田徑裁判會議訂於 11 月 4 日（星期六）上午 7 時 30 分在縣立體育場舉行，請準時參加；餘各單項裁判會議由各裁判長於比賽前 1 小時於各比賽場地召開。
- 八、各服務單位請於各參加人員出席會議期間給予公（差）假登記。

肆、獎勵方法：

- 一、大會所設錦標（計 274 項均錄取前 3 名，合計 822 名均由大會製贈錦標各 1 座，以資紀念，錦標分數按各項目取前 6 名給予 7、5、4、3、2、1 計算，得分較多單位得錦標，如兩單位得分相同時以第 1 名較多之單位佔先，如第 1 名仍相同時以第 2 名較多之單位佔先，以此類推；另設鄉鎮市公所、公務人員組、教職員工組、適性體育組競賽總錦標各前 4 名並以金、銀、銅獎牌數判定。
- 二、各項競賽績優前 3 名運動員，由大會製贈獎牌及獎狀以資紀念；田徑各競賽項目 7 隊（組.人）以上取 6 名；6 隊（組.人）取 5 名；5 隊（組.人）取 4 名；4 隊（組.人）取 3 名；3 隊（組.人）取 2 名；2 隊（組.人）取 1 名，4 至 6 名頒贈獎狀乙禎。球類及其他競賽項目 4 隊（組.人）以上取 3 名，3 隊（組.人）取 2 名，2 隊（組.人）取 1 名。
- 三、個人獎牌及各項錦標在各該比賽場由頒獎人員或裁判長頒獎，獎狀依各裁判長判定簽名後由獎狀頒發組（名間國中）統一製發。
- 四、指導學生參加國中、國小組競賽獲得績優之有關人員得依規申請敘獎（指導社會組、公務人員組、教職員工組不予獎勵）。
- 五、公務人員組、教職員工組參加開幕人員得補假 1 日（單位主管及人事主管請注意人員掌控）。

伍、種子及循環賽計分法：

- 一、各項比賽均以上屆縣運會冠、亞軍隊設為「種子隊」，並優先輪空排定賽程（社會組及國小組之種子隊如有 1 隊出缺即不設種子隊）。
- 二、循環賽計分法：依各單項競賽規程辦理。

南投縣第 71 屆全縣運動會運動員宣誓誓詞

我謹代表全體運動員，以誠摯快樂的心情參加南投縣第 71 屆全縣運動大會，力求超越和進步，爭取榮譽，為宏揚運動員精神，願遵守大會一切規章，並服從裁判之判決。

宣誓代表：楊依婷謹誓

中 華 民 國 112 年 11 月 4 日

南投縣第71屆全縣運動會報名單位一覽表

籃球

社男：	仁愛鄉 南投市 集集鎮	水里鄉 埔里鎮	名間鄉 草屯鎮	竹山鎮 國姓鄉	信義鄉 魚池鄉
社女：	仁愛鄉 埔里鎮	水里鄉	竹山鎮	信義鄉	南投市
高男：	中興高中 南投高中	仁愛高農 埔里高工	水里商工 普台高中	同德高中 暨大附中	竹山高中
高女：	仁愛高農	竹山高中	南投高中		
國男：	仁愛國中 宏仁國中	水里國中 埔里國中	北梅國中 普台國中	名間國中 營北國中	竹山國中
國女：	大成國中	仁愛國中	水里國中	名間國中 草屯鎮	宏仁國中
小男：	仁愛鄉	信義鄉	埔里鎮		
小女：	信義鄉	埔里鎮			

排球

社男：	仁愛鄉 草屯鎮	名間鄉 魚池鄉	信義鄉 鹿谷鄉	南投市	埔里鎮
社女暨高女：	仁愛鄉 草屯鎮	名間鄉 魚池鄉	竹山鎮	信義鄉	埔里鎮
高男：	中興高中	五育高中	南投高中		
高女：	南投高商				
國男：	同富國中	信義國中	草屯國中		
國女：	同富國中	信義國中	草屯國中		
小男：	竹山鎮	信義鄉	草屯鎮	集集鎮	
小女：	信義鄉	草屯鎮	集集鎮		

網球

社男：	水里鄉	南投市	草屯鎮	魚池鄉	
社女：	水里鄉	南投市	草屯鎮		
社會：	水里鄉				
高男：	旭光高中部	南投高中	普台高中		
高女：	旭光高中部	南投高中	普台高中		
國男：	中興國中	水里國中	普台國中	營北國中	
國女：	中興國中	水里國中	旭光國中部	普台國中	營北國中
小男：	水里鄉	南投市	埔里鎮	草屯鎮	魚池鄉
小女：	水里鄉	南投市	埔里鎮	草屯鎮	

軟式網球

社男：	水里鄉 草屯鎮	名間鄉 魚池鄉	竹山鎮 集集鎮	南投市	埔里鎮
社女：	竹山鎮	南投市			
國男：	名間國中	竹山國中	宏仁國中	魚池國中	營北國中
國女：	竹山國中	營北國中			
小男：	竹山鎮	南投市	草屯鎮	魚池鄉	
小女：	竹山鎮	南投市	草屯鎮		

南投縣第71屆全縣運動會報名單位一覽表

桌球

社男：	仁愛鄉 草屯鎮	竹山鎮 魚池鄉	信義鄉 集集鎮	南投市	埔里鎮
社女：	仁愛鄉	竹山鎮	南投市	埔里鎮	草屯鎮
社會：	仁愛鄉 草屯鎮	竹山鎮	信義鄉	南投市	埔里鎮
高男：	中興高中	旭光高中部	南投高中	南投高商	
高女：	旭光高中部	南投高中			
高中：	竹山高中	南投高中			
國男：	三光國中 宏仁國中	大成國中 南投國中	中寮國中 南崗國中	中興國中 埔里國中	弘明國中 草屯國中
國女：	三光國中 南投國中	大成國中 南崗國中	中興國中 草屯國中	旭光高中部 南崗國中	宏仁國中
國中：	三光國中	大成國中	中興國中	南崗國中	
小男：	竹山鎮	南投市	埔里鎮	草屯鎮	
小女：	名間鄉	竹山鎮	南投市	埔里鎮	草屯鎮
國小：	名間鄉	竹山鎮	南投市	埔里鎮	草屯鎮
社男：	仁愛鄉	竹山鎮	埔里鎮	草屯鎮	魚池鄉
社女：	仁愛鄉	竹山鎮	南投市	草屯鎮	
高男：	中興高中 均頭教育機構高中	同德高中	旭光高中部 普台高中	竹山高中	
高女：	中興高中	同德高中	竹山高中		
國男：	大成國中 延和國中	中興國中 南投國中	同富國中 埔里國中	均頭教育機構國中 普台國中	營北國中
國女：	大成國中 南投國中	北山國中 埔里國中	同富國中 營北國中	宏仁國中	延和國中
小男：	竹山鎮	南投市	埔里鎮	草屯鎮	鹿谷鄉
小女：	竹山鎮	南投市	埔里鎮	草屯鎮	鹿谷鄉

軟式棒球

國中：	三光國中	中興國中			
國小：	仁愛鄉	水里鄉	名間鄉	南投市	埔里鎮

慢速壘球

社男：	中寮鄉 埔里鎮	仁愛鄉 魚池鄉	名間鄉 鹿谷鄉	信義鄉 集集鎮	南投市
-----	------------	------------	------------	------------	-----

女子壘球

國中：	同富國中	埔里國中
國小：	仁愛鄉	埔里鎮

五人制足球

社男：	南投市	埔里鎮	草屯鎮		
國男：	水里國中	宏仁國中	埔里國中	營北國中	
國女：	埔里國中	營北國中			
小男：	仁愛鄉 埔里鎮	水里鄉 草屯鎮	竹山鎮 國姓鄉	信義鄉 鹿谷鄉	南投市
小女：	水里鄉 國姓鄉	竹山鎮 鹿谷鄉	信義鄉	南投市	埔里鎮

南投縣第71屆全縣運動會報名單位一覽表

撞球

公開混合： 仁愛鄉 南投市 埔里鎮 草屯鎮

木球

社男： 水里鄉 竹山鎮
社女： 水里鄉 竹山鎮
長青男子： 水里鄉 竹山鎮
長青女子： 水里鄉

槌球

社男： 仁愛鄉 水里鄉 竹山鎮 信義鄉 南投市
 草屯鎮
社女： 仁愛鄉 水里鄉 竹山鎮 信義鄉 南投市
 草屯鎮

巧固球

社男： 水里鄉 埔里鎮 草屯鎮
國男： 日新國中 營北國中
小男： 水里鄉 信義鄉 埔里鎮 草屯鎮
小女： 信義鄉 草屯鎮

高爾夫

社男： 中寮鄉 仁愛鄉 水里鄉 名間鄉 信義鄉
 南投市 埔里鎮 草屯鎮 鹿谷鄉
社女： 埔里鎮 草屯鎮

地面高爾夫

社男： 中寮鄉 水里鄉 竹山鎮 南投市 魚池鄉
社女： 中寮鄉 水里鄉 竹山鎮 南投市 魚池鄉

法式滾球

高中： 同德高中
國中： 南崗國中
國小： 中寮鄉 草屯鎮

南投縣第 71 屆全縣運動會全縣職員名單

南投市公所

總領隊：張嘉哲 總指導：曾茂榕 總管理：詹子程 總幹事：張如君

中寮鄉公所

總領隊：廖宜賢 總指導： 總管理：廖宜彥 總幹事：
副總領隊：林文遠 副總指導： 副總管理：柯秋月 副總幹事：

集集鎮公所

總領隊：吳大村 總指導： 總管理：江綉珠 總幹事：曾子寧

水里鄉公所

總領隊：葉銘豐 總指導：劉俊生 總管理： 總幹事：蕭國政
副總領隊：陳慧瑛 副總指導：詹淵州 副總管理： 副總幹事：

信義鄉公所

總領隊：全志堅 總指導：李國源 總管理：文天祥 總幹事：金浩然
副總領隊：胡錦龍 副總指導：谷明耀 副總管理： 副總幹事：

竹山鎮公所

總領隊：陳東睦 總指導：林英傑 總管理：楊嘉彬 總幹事：楊侑敏
副總領隊：林賜學 副總指導：張秋淋 副總管理：楊慧英 副總幹事：鄭宇廷

鹿谷鄉公所

總領隊：邱如平 總指導：許妙玲 總管理：林碧玉 總幹事：張巧薇

草屯鎮公所

總領隊：簡景賢 總指導：朱鴻森 總管理：張幼麗 總幹事：吳奕宏

國姓鄉公所

總領隊：邱美玲 總指導：張漢忠 總管理：陳俊安 總幹事：蔡欣汝
副總領隊：王耀輝 副總指導：陳建宏 副總管理：蕭力文 副總幹事：

埔里鎮公所

總領隊：廖志城 總指導：林釗儀 總管理：李凌宜 總幹事：陳宗儀
副總領隊：劉政道 副總指導：陳諭韋 副總管理：王嘉尉 副總幹事：洪祺雯

仁愛鄉公所

總領隊：江子信 總指導：陳國雄 總管理：席倩梅 總幹事：

暨大附中

總領隊：黃方伯 總指導： 總管理： 總幹事：沈坤德
副總領隊：周家羽 副總指導： 副總管理： 副總幹事：

南投高中

總領隊：傅國樑 總指導：林良俊 總管理：楊種發 總幹事：張舜麟
副總領隊：吳慕雅 副總指導：林子堯 副總管理：簡敬倫 副總幹事：黃丹琦

南投高商

總領隊：劉玲慧 總指導：吳鎮安 總管理：蔡秋菊 總幹事：

南投縣第 71 屆全縣運動會全縣職員名單

中興高中	總領隊：陳漢銘	總指導：李彩華	總管理：張宸琄	總幹事：簡茆法
	副總領隊：	副總指導：	副總管理：	副總幹事：洪嘉澤
竹山高中	總領隊：許宏明	總指導：林家誼	總管理：劉惟中	總幹事：吳志朋
	副總領隊：	副總指導：	副總管理：	副總幹事：羅貫中
埔里高工	總領隊：謝敬堂	總指導：張世義	總管理：穰憲偉	總幹事：穰憲偉
水里商工	總領隊：徐文法	總指導：	總管理：	總幹事：
同德高中	總領隊：童建文	總指導：	總管理：陳博楨	總幹事：
旭光高中部	總領隊：何光明	總指導：曾彥傑	總管理：蔡宇柔	總幹事：
三育高中部	總領隊：陳玠霖	總指導：黃文雄	總管理：陳美珍	總幹事：陳堉慈
五育高中	總領隊：邱勝濱	總指導：李昌懋	總管理：曾健龍	總幹事：陳思慈
旭光國中部	總領隊：何光明	總指導：曾彥傑	總管理：蔡宇柔	總幹事：
三育國中部	總領隊：陳玠霖	總指導：黃文雄	總管理：陳美珍	總幹事：陳堉慈
南投國中	總領隊：陳	總指導：林高全	總管理：李維嘉	總幹事：謝明洲
南崗國中	總領隊：陳國俊	總指導：	總管理：張宏嘉	總幹事：陳瑩謙
中興國中	總領隊：李志慶	總指導：李淑娟	總管理：吳博正	總幹事：
鳳鳴國中	總領隊：吳毓真	總指導：紀志良	總管理：吳昌年	總幹事：
草屯國中	總領隊：吳國彰	總指導：陳明煒	總管理：吳玉鶴	總幹事：林靜妙
日新國中	總領隊：蕭進賢	總指導：	總管理：謝欣茹	總幹事：謝武宏
名間國中	總領隊：燕裘麗	總指導：余佳蓉	總管理：劉曉燕	總幹事：許志宏

南投縣第 71 屆全縣運動會全縣職員名單

三光國中

總領隊：吳明順 總指導：陳宏沛 總管理：陳名昱 總幹事：
副總領隊：邱凱琳 副總指導：何文隆 副總管理：王齡玉 副總幹事：

中寮國中

總領隊：簡靜儀校長 總指導：
總管理：游鴻益組長 總幹事：

爽文國中

總領隊：陳國樑 總指導：游亞樵 總管理：
總幹事：

竹山國中

總領隊：林彥良 總指導：邱學盟 總管理：張雪珍 總幹事：

延和國中

總領隊：鄭俊楠 總指導：謝宏一 總管理：林喬偉 總幹事：葉明修
副總領隊：薛惠文 副總指導：蔡時欣 副總管理：張愛玲 副總幹事：李柏賢

鹿谷國中

總領隊：王伯廷 總指導：林清安 總管理：蘇暉玲 總幹事：

水里國中

總領隊：李慧芬 總指導：吳青汝 總管理：陳民軒 總幹事：林宥葳
副總領隊：呂佩芬 副總指導：林惠梅 副總管理：蔡麗琪 副總幹事：張依婷

民和國中

總領隊：蔡秋菊 總指導：周慧星 總管理：鄭佳雯 總幹事：湯燕如
副總領隊：
副總指導：
副總管理：
副總幹事：林文祥

明潭國中

總領隊：林杏霏 總指導：林順裕 總管理：楊佳瑜 總幹事：

埔里國中

總領隊：陳清濱 總指導：巫昕穎 總管理：賴信成 總幹事：

宏仁國中

總領隊：金惠恬 總指導：蘇雅萍 總管理：黃麗華 總幹事：

大成國中

總領隊：王仁穩 總指導：
總管理：魏仕傑 總幹事：
副總領隊：陳諾婷 副總指導：
副總管理：
副總幹事：

均頭國中

總領隊：胡金枝校長 總指導：廖彥凱 總管理：
總幹事：

國姓國中

總領隊：陳啟濃 總指導：許創傑 總管理：張元宏 總幹事：

北山國中

總領隊：許淑春 總指導：
總管理：張怡婷 總幹事：
副總領隊：
副總指導：陳志聰 副總管理：
副總幹事：

南投縣第 71 屆全縣運動會全縣職員名單

北梅國中

總領隊：朱珮芬

總指導：曾伯郎

總管理：廖盈淳

總幹事：許智揚

副總領隊：許碧蕙

副總指導：林源傑

副總管理：

副總幹事：

仁愛國中

總領隊：張文嘉

總指導：

總管理：林詩宏

總幹事：

副總領隊：阿布斯·依斯坦大

副總指導：

副總管理：

副總幹事：

信義國中

總領隊：脈樹·塔給鹿敦

總指導：白士杰

總管理：

總幹事：

副總領隊：胡劭營

副總指導：

副總管理：

副總幹事：

普台國中

總領隊：林秋惠

總指導：辜漢宗

總管理：陳勁豪

總幹事：

普台高中

總領隊：林秋惠

總指導：辜漢宗

總管理：陳勁豪

總幹事：

營北國中

總領隊：黃美玲

總指導：

總管理：吳政翰

總幹事：

同德高中國中部

總領隊：童建文

總指導：

總管理：陳博楨

總幹事：

南投縣第71屆全縣運動會社會組各類比賽隊職員名單

中寮鄉

社男 慢速壘球

	指導：汪經偉		管理：吳慶男
隊員：吳宗祐	張家齊	張羽堂	張議饒
李秉璉	林冠霆	楊竣宇	徐明龍
連家祥	連英傑	陳明言	詹子平
		黃勝利	曾國倫
			謝東翰
			李建勳
			李永善
			謝泓彥
			賴孟賢

社男 高爾夫

	指導：王淮波		管理：廖坤雄
隊員：廖志偉	鄭百修		

社男 地面高爾夫

	指導：吳耀棋		
隊員：吳棟樑	廖振添	張慶向	李奇能
			李建智
			李牧燦

社女 地面高爾夫

			管理：陳麗華
隊員：吳勝祝	吳秀愛	張素	林麗津
			鄭含笑
			陳薰文

仁愛鄉

社男 籃球

領隊：阿烏伊·帖木	指導：劉桂延	助理指導：詹志傑	管理：詹孝忠
隊員：古亞倫	吳志祥	巫正威	楊軒帆
陳子祥	陳建福	高承俊	洪孝麒
			溫靜
			烏敏達多
			邱金龍

社女 籃球

領隊：白明惠	指導：周輝光		管理：高秀玲
隊員：劉祐伶	周婷筠	周樂天	周芷茜
胡允	陳鐸云	高嫵婷	官芷薇
			杜依宸
			林儀
			石靖恩

社男 排球

領隊：葉阿良	指導：李隆昇	助理指導：何亞蘋	管理：何亞孺
隊員：何亞寰	杜奇恩	杜承遠	杜杰
石懷明	蔡亞伯	蔡仲男	杜浩平
			杜浩民
			柯嘉祐
			白盛文

社女暨高女 排球

領隊：葉阿良	指導：李隆昇	助理指導：何亞蘋	管理：林怡婷
隊員：伍嘉琳	何亞懿	何亞蘇	何雅臻
林旻靜	田沂杰	蔡子淳	劉郁婷
			施怡婷
			李思嫻
			松慧婷

社男 桌球

領隊：余三郎	指導：莊明恩	助理指導：田文懿	管理：曾兆毅
隊員：何聖仁	曾一郎	楊陞義	潘金洲
陳義隆			田文懿
			莊明恩
			蔡昌運
			鄭文德

社女 桌球

領隊：杜彩霞			管理：田雅君
隊員：孫子喻	席倩梅	施秀雯	杜彩霞
			林婷玉
			田雅君
			黃詠心

社會 桌球

	指導：何聖仁	助理指導：林婷玉	
隊員：田文懿	田雅君	高金全	黃詠心

社男 羽球

隊員：古上毅	洪俊曜	高孟祺	
--------	-----	-----	--

南投縣第71屆全縣運動會社會組各類比賽隊職員名單

長青男子木球

領隊：陳憲輝

隊員：林廷蔚 林慶桐 梁添貴 陳力文 陳文親 陳正訓

長青女子木球

領隊：陳昭喜

隊員：吳賴秀鳳 林秀枝 林秋桂 楊英蘭 謝珮瑾

社男槌球

領隊：王豐義

隊員：吳勝天 宋偉宏 張永訓 李勢勇 王豐義 范家祥 管理：張日圖
陳錦坤 陸德勝

社女槌球

領隊：王張清香

隊員：張秀霞 徐瑞珍 曾秋梅 李保蓮 林美惠 王張清香 許尹 謝青蓉 管理：劉淑楨

社男巧固球

領隊：周進科

隊員：伍紹威 全弘毅 史強福 史新健 吳錫法 孫秋雄 文一丞 李明峰
林以忠 謝有誌 謝栢滄 謝濰萁 陳勇仁 馬聖堯 高天龍 管理：謝濰萁

社男高爾夫

領隊：陳明智

隊員：楊健平 許明剛 陳新耀 陳明智

社男地面高爾夫

領隊：施格概

隊員：吳萬全 施格概 林慶桐 林添義 陳雅展

社女地面高爾夫

領隊：施格概

隊員：楊英蘭 涂妙淑 王碧照 陳程紅珠 黃秀美

名間鄉

社男籃球

領隊：林季和

隊員：劉子譽 蔡皓宇 指導：吳鎮佑 助理指導：謝泓彥
周渤諺 朱正隆 林佑儒 楊富智 楊瑞東 洪銘駿 王士瑋
謝智帆 謝泓彥 陳炳瑞

社男排球

領隊：趙笙傑

隊員：劉能邦 趙培智 吳克謙 趙笙傑 周家安 金瑞翔 林宗德 陳孟甫 白弘昇 簡佑庭 蔡孟甫 許宏銓

社女暨高女排球

領隊：李亞蓮

隊員：劉佳玫 邱曉涵 吳佳奇 陳佩青 吳博巧 陳昱瑾 李亞蓮 黃詩婷 李俞靜 林維真 許睿婷 賴佳岑

社男軟式網球

領隊：吳瑞琛

隊員：劉志鎔 楊天宇 簡俊溢 鄭玄林 陳民軒 陳翰立 管理：陳文哲
陳金宏 黃海桐 指導：鄭義郎

南投縣第71屆全縣運動會社會組各類比賽隊職員名單

社男 慢速壘球

領隊：陳釗韋	指導：蔡憲智		管理：陳佩君
隊員：吳兆廷	李昱德	林建篁	簡余城
謝洺榕	郭秦豪	陳俊佑	莊嘉琳
陳秉鈺	陳致穎	陳鈺豐	黃良傑
			董敏安
			蕭榕鋒
			蕭義憲
			陳建達
			陳汶頓

社男 高爾夫

領隊：陳信容			
隊員：吳松峻	李長州	陳信容	陳寬飛

竹山鎮

社男 籃球

領隊：謝志武	指導：余偉智		
隊員：何昀霆	張睿凡	林宏恩	沈朝淵
陳泓守	陳翊楷	陳裕中	陳金茂
			王貞治
			葉俊佑
			蔡曜鴻
			陳旻楷

社女 籃球

領隊：葉彥宏	指導：鄒政杰		
隊員：余思穎	廖芸汝	林俞臻	林稚芸
賴品煊	邱怡璇	陳佩儀	陳韋彤
			林金鳳
			楊菊瑛
			謝和欣
			謝雅如

社女暨高女 排球

領隊：王業	指導：陳俊峰		
隊員：余宜樺	張倩瑜	張淑惠	曾仔利
湯婷鈺	白惠文	莊舒婷	陳湘宜
			曾蒞喬
			李淑雲
			林芊語
			林芝瑩

社男 軟式網球

領隊：邱學盟	指導：張劭綸		
隊員：何嘉宥	張家瑋	張証傑	林柏翔
			莊曜全
			葉宏恩
			管理：張家榮
			鄭晨恩
			陳宥霖

社女 軟式網球

領隊：陳真琳	指導：張雪珍		
隊員：吳翊瑜	張雯婷	曾瑄庭	林玟伶
			羅婕玲
			羅子瑜
			管理：鄭菀宜
			許瑞恩
			辜昕妮

社男 桌球

領隊：蔡育展	指導：羅宗山		
隊員：蔡宗衛	何國清	劉憲仁	吳健榮
			吳崇鋒
			嚴晃灝
			許永長
			陳柏丞

社女 桌球

領隊：蔡育展	指導：羅宗山		
隊員：吳佩珊	吳宜亭		

社會 桌球

隊員：邱韻文	陳柏丞		
--------	-----	--	--

社男 羽球

領隊：蔡宜助	指導：林國寶		
隊員：劉宗宥	劉宗承	吳丞恩	廖柏宇
鄭惟駿	陳呈錡		林寬瑜
			楊家豪
			羅貫中
			蔡誠峻

社女 羽球

領隊：林培堯	指導：陳明村		
隊員：余芷瑄	劉宇真	吳佳儀	張芸瑄
陳郁屏	陳郁羚		林詠芳
			楊璐滢
			陳亭婕
			陳芝晴

南投縣第71屆全縣運動會社會組各類比賽隊職員名單

社會 桌球

指導：馬春遠

隊員：史新光 史素玉 李蒙惠 馬春遠

社男 慢速壘球

領隊：田美玉 指導：甘少康 助理指導：蘇俊豪 管理：甘喬霜

隊員：余振環 全念謙 全文彥 史孟哲 史聖祥 幸智忠 幸智華 王念祖
 瑪度·迪法魯安 甘晟佑 甘晟浩 甘楚筠 甘鎬坪 蔡鴻霖 郭訊勇
 鄧璿緯 鄧茗瑋

社男 槌球

指導：全榮賢

隊員：尤哈尼諾阿南 米文欣 米璽安 米鴻記 金佐融 金雅惠 金雅明
 金雅華

社女 槌球

指導：金長貴

隊員：幸省娥 幸秋蘭 松阿桂 田秀美 田阿月 谷春鶯 谷秋香 金平麗珍

社男 高爾夫

指導：林麗玲

隊員：史文忠

南投市

社男 籃球

領隊：張秦瑞
 隊員：劉子逸 唐鼎彥 張廷奕 張恆璋 曾明威 林坤浩 洪世育 羅裕崴
 蕭庚帆 蕭豪鵬 蕭銘飛 蘇祐立

社女 籃球

領隊：簡啟明
 隊員：廖彩伶 曾映榕 林書鈺 林祐萱 楊采芳 王少榛 管理：葉紋綾
 蕭郁玲 鄒好彤 陳柔馨 陳紘晞 白歆于 簡思佳

社男 排球

指導：柯孟昕

隊員：張祐誠 張秉瑄 柯孟昕 柯家勳 莊舒顯 蔡悠志 蔡順吉 賴昱銜
 金皓平 金麒豪 黃俊憲

社男 網球

隊員：張博勛 張宥程 徐宏澤 朱家鈞 林俊賢 葉培崧 賴昀

社女 網球

指導：王明山

隊員：徐嘉絃 林子芸 陳亮均 陳思婷 陳昕筠

社男 軟式網球

指導：陳炳麟

領隊：周惠正
 隊員：張哲峻 張惟能 張祐銓 曾聖明 李銘偉 洪宗賢 管理：莊炳輝
 簡開政 謝秉佳

社女 軟式網球

指導：張宏祥

領隊：林志松
 隊員：吳玉鶴 吳秀真 廖翊婷 曹秀芬 曾夙靖 林素惠 管理：陳俊仁
 柯梅玉 謝世英

社男 桌球

指導：陳柏宏

隊員：施宗華 朱秉洋 莊博丞 蔡恩宇 蘇冠宇 詹旭昇 陳威傑 陳東頓

南投縣第71屆全縣運動會社會組各類比賽隊職員名單

社女 桌球

指導：黎明翰

隊員：古佩錡 吳彥臻 林卉庭 簡英竹 謝家琦 陳心慈 陳曦 陳苡樂

社會 桌球

隊員：林卉庭 陳威傑 陳心慈 陳東韻

社女 羽球

隊員：廖珈恩 張懷文 張芳慈 曾筱薇 游麗柔 邱小萍 邱潔琳

社男 慢速壘球

領隊：洪明科 指導：蕭慶重 助理指導：林尚輝 管理：范明松

隊員：張育誠 曾英瑋 曾韋翔 林世勳 林瓏城 楊信立 楊家燁 洪惟倫
 王健任 王英哲 程昱榮 蕭詠耀 許仁傑 賴俊成 賴永欣 鄒慶沛
 鍾芳霖 陳力萱 陳萬全 陳韋誠

社男 五人制足球

領隊：林宏興 指導：曾奕程
 隊員：姚承穎 曾奕程 林俊佑 林哲右 林宏興 林昱成 柯岩 王冠偉
 藍志佑 許晉維 陳東洋

社男 槌球

領隊：簡吉政
 隊員：吳結麟 廖大裕 李孟果 李連坤 葉文樹 陳廷聰 魏為吉

社女 槌球

領隊：簡吉政
 隊員：余菊妹 張學雅 李淑貞 柯金環 王愛琴 陳阿吉 黎秀觀

社男 高爾夫

隊員：張再輝 王辰中 簡光逸 許祐倫

社男 地面高爾夫

領隊：沈文輝 管理：曾國光
 隊員：曾國光 李廷欽 沈文輝 鄒來重 鄭名良

社女 地面高爾夫

領隊：唐麗雪 管理：何淑玉
 隊員：何淑玉 唐麗雪 蔡素珠 謝淑惠

埔里鎮

社男 籃球

領隊：邱文諒 指導：石偉廣 管理：林文詩
 隊員：周浩 巫正威 徐宏瑋 戴辰誌 戴辰諺 李垣宏 李承謙 林仕軒
 田亞脩 石昀翰 石珉綸 袁璿承

社女 籃球

領隊：黃翊婷 指導：黃翊婷 助理指導：廖翊嵐 管理：廖翊嵐
 隊員：周言昕 孔德蕙 廖翊嵐 曾宥綺 簡利安 羅言詩 許佳欣 趙沛珩
 馮慈宣 高敏 黃翊婷 黃若茜

社男 排球

領隊：劉明煌 指導：曾興樑 管理：游家陽
 隊員：劉旻宏 巫承翰 張韶華 林家祥 林沅皚 洪大鈞 王威雁 田之羽
 葉俊廷 閻顯 陳承尉 陳明煌

南投縣第71屆全縣運動會社會組各類比賽隊職員名單

社男 高爾夫

領隊：江文標
隊員：何慶祥

李槿東 洪春義 許慶瑞

管理：洪忠志

社女 高爾夫

領隊：洪沛林
隊員：吳月雲

蔡豐穗 鄭郁蓉

管理：黃雅杏

國姓鄉

社男 籃球

領隊：張偉皓
隊員：劉舒愷
陳俊吉

吳宙軒 吳東霖 廖俊超 朱健誠 湯有彬 王秉豐 詹薪佑
陳柏翔 陳璋忠 黃閔裕

魚池鄉

社男 籃球

領隊：宋政宏
隊員：巫柏辰
高子齊

指導：潘浩
廖家鋒 張君 曾逸軒 李家宏 游家豪

管理：王韋智
王韋智 田恩佑

社男 排球

領隊：張惠芬
隊員：劉慕璿
陳冠霖

吳睿橙 徐紘嘉 楊奕辰 王俊皓 蔡宗桓
陳淳澤 魏銘志 黃品融

管理：吳慧慈
鍾亦翰 陳俊言

社女暨高女 排球

領隊：洪瑩珊
隊員：張恬芝
陳敏

李佳穎 林彥妤 柯瑋婷 王祐瑄 田蕙菁
陳新雅 陳昱蓁 陳洋

助理指導：邱東貴

管理：劉俊顯
蔡蕙宇 許婉稜

社男 網球

領隊：黃圍維
隊員：宇毅龍
黃圍維

指導：楊國佑
巫昆衛 曾文柏 楊佳政 王宥憲 蘇鴻賓

管理：黃相璋
陳國輝 陳永錚

社男 軟式網球

領隊：咩順發
隊員：康凱歲

指導：曾世宏
曾文柏 楊佳政 王宇廷 蔡禮陽 蘇鴻賓

管理：陳淑娟
陳國輝 陳彥錚

社男 桌球

領隊：劉啟帆
隊員：劉文峰
鍾浩澤

指導：王君堯
吳武洲 廖俊英 李志峰 王君堯 王志洋
陳張駿 黃欣毓

助理指導：廖俊英

管理：王志洋
蘇韋齊 賴健銘

社男 羽球

領隊：巫嘉智
隊員：吳旭順

巫俊頤 林嘉德 白俊輝 陳聖琮

社男 慢速壘球

領隊：王鐘輝
隊員：巫嘉彬
王星凱
陳志杰

張志傑 張祐綜 王俊傑 王俊斌 王偉仲 王冠仁 王文宏
王昶文 王銘禕 王鐘輝 石豐瑞 葉權興 葉駿義 谷承恩
陳柏佑 黃柏皓 黃柏閔

南投縣第71屆全縣運動會社會組各類比賽隊職員名單

社男 地面高爾夫

領隊：邱長盛

隊員：吳在得 王忠富 盧漢洋 石朝達 邱長盛 陳永郎

社女 地面高爾夫

隊員：施雪峰 楊麗月 洪碧歸 蔡素雲 蔡金滿 陳素英

鹿谷鄉

社男 排球

領隊：游偉民

指導：陳彥名

隊員：劉子維 張凱翔 游偉民 游裕民 陳亮儒 陳彥名 黃詩凱 黃詩程

社男 慢速壘球

領隊：黃忠義

隊員：劉士閩 劉子銓 劉孟穎 張家瑋 張滄虎 李旻恒 林哲儀 林哲男
 林軒銘 潘璿安 葉彥弘 蔡宜融 蔡岳成 謝明訓 賴瑞杰 陳建智
 黃冠傑 黃冠智 黃士豪 黃智彥

社男 高爾夫

領隊：蘇明誼

指導：林昱宏

管理：劉威翔

隊員：劉威翔 林孟承 林宏昱 蘇明誼

集集鎮

社男 籃球

領隊：簡廷佑

隊員：張佳軒 張子欣 沈家緯 王捷宇 簡廷佑 蔡承宗 蕭續威 陳易辰
 陳柏佑 陳華中 陳逸鴻 黃忠丞

社男 軟式網球

領隊：王志明

指導：李梨雪

隊員：劉柏祐 李昆輝 湯杰勝 詹以明 詹偉志 賴佳郎 陳昭煜 陳瑞成

社男 桌球

隊員：陳南榕

社男 慢速壘球

領隊：石蜜菊

指導：張佳菱

隊員：張佳軒 張峻昇 張書暉 張順吉 曾致翔 林建丞 林敬勛 楊宇哲
 石奕 蕭名傑 蕭威盛 蕭宙辰 許哲森 許哲銘 陳憲揚 陳澤銘
 陳鵬中

南投縣第71屆全縣運動會高中組各類比賽隊職員名單

中興高中

高男 籃球

領隊：陳漢銘	指導：張宸珽	助理指導：洪嘉澤
隊員：何易烜	吳秉霖 張皓	曾子維 曾成睿 李皓恩 林志軒 王宥鈞
簡昱勳	蔡育恩 蕭諺澤	顏勝宏

高男 排球

領隊：陳漢銘	指導：洪嘉澤	助理指導：張宸珽
隊員：嚴文崧	張博鈞 林冠宇	柯宏辰 洪愷駿 簡亦辰 莊皓宇 蔡宇傑
郭秉漢	金維彥 陳侑詳	黃世銓

高男 桌球

領隊：陳漢銘	指導：王嘉毅	助理指導：簡茆法
隊員：劉承育	張子安 柯宏辰	石佳平 陳廣宇

高男 羽球

領隊：陳漢銘	指導：張宸珽	助理指導：洪嘉澤
隊員：謝易成		

高女 羽球

領隊：陳漢銘	指導：李彩華	助理指導：洪嘉澤
隊員：徐筠芸	李亭萱 洪藝庭	陳昱晴 黃巧昀

五育高中

高男 排球

領隊：邱勝濱	指導：曾健龍	助理指導：李昌懋	管理：翁于婷
隊員：伍子龍	何佳恩 全祈生	全駿麟 司勝財 吉祥	幸智傑 田旭安
田晶	石佳恩 石懷明	谷俊銘 谷恩佑	

仁愛高農

高男 籃球

領隊：陳威男	指導：陳佑全	助理指導：金競威	管理：林科均
隊員：何凡	卓宇皓 吳冠廷	李建霖 李金達 林承睿	沈良韋 紀紹胤
莊宸燁	蔡承佑 郭祈恩	黃立秦	

高女 籃球

領隊：陳威男	指導：金競威	助理指導：陳佑全	管理：林科均
隊員：施凱欣	李思華 杜雅婷	湯可欣 田雅玟 莊燕婷	鄭佳予 陳思好
顏芷萱	黃玟萱		

水里商工

高男 籃球

領隊：徐文法	指導：李堅誌	助理指導：吳政穎	管理：彭坤郎
隊員：張峻銘	徐豪祐 梁齊恩	楊兆璋 沈家賢 蔡宜兼	薛博宸 謝儀興
賴文軒	陳冠澄 陳均愷	黃建文	

同德高中

高男 籃球

領隊：童建文	指導：涂力山	助理指導：羅煜竣	
隊員：吳銘玄	張宇皓 張晉榮	曹景堯 李承勳 林聖騏	柯宥安 王翊任
謝琥帝	賴科融 陳子樺	陳溢豪	

南投縣第71屆全縣運動會高中組各類比賽隊職員名單

高男 羽球

領隊：童建文
隊員：歐傑鋁

高女 羽球

領隊：童建文
隊員：曾伊辰

高中 法式滾球

領隊：童建文
隊員：張芷瑄 白佳珊 陳立穎

旭光高中部

高男 網球

領隊：何光明 指導：簡子皓
隊員：林子恆

高女 網球

指導：簡子皓

隊員：梁羽雯

高男 桌球

領隊：何光明 指導：張木騰 助理指導：蔡宇柔
隊員：巫宸聿

高女 桌球

領隊：何光明 指導：張木騰 助理指導：蔡宇柔
隊員：鄭雅羽 陳艾雅

高男 羽球

領隊：何光明 指導：蔡宇柔
隊員：張烜榮 李育綸 林茗峻 柯愷榆 甘健宏 田淵明

竹山高中

高男 籃球

領隊：許宏明 指導：魏仁興 助理指導：陳瑛倫 管理：劉惟中
隊員：劉啟仁 張仕鴻 彭昱齊 柯俊鴻 洪上詠 王廷勛 翁墨璽 胡叡勛
金啟恩 陳志宇 黃俊豪 黃冠穎

高女 籃球

領隊：許宏明 指導：劉惟中 助理指導：魏仁興
隊員：劉櫻玉 林俞臻 林孟潔 林怡伶 林稚芸 簡可璇 蔡佳恩 邱怡璇
陳妍希

高中 桌球

隊員：張丞廷 林昱庭 莊喻祺 蕭靖融 管理：劉惟中

高男 羽球

領隊：許宏明 指導：張瀨元 助理指導：沈育輝 管理：劉惟中
隊員：唐啓祐 林子喬 董昱辰 謝承祐 郭癸宏 陳威誠

高女 羽球

領隊：許宏明 指導：羅貫中 管理：劉惟中
隊員：莊喻祺

南投縣第71屆全縣運動會高中組各類比賽隊職員名單

均頭教育機構高中

高男羽球

領隊：羅宇庠
隊員：周煥智

助理指導：何亞懿

南投高中

高男籃球

領隊：傅國樑
隊員：劉昫杰
賴仕宸

指導：林以盛
吳鈞濠 張仲璋
陳宏榮 陳政宇

助理指導：簡啟明
徐士翔 林庭登 林柏丞
陳楷翔

管理：林良俊
簡伯翰 蔡詠恩

高女籃球

領隊：吳慕雅
隊員：吳舒涵
霄晏甄

指導：簡啟明
孫鈺甯 廖彩伶
魏岑芳

助理指導：林以盛
張凱綺 彭家盈 賴姿蓓

管理：林良俊
賴禹晴 邱俞綺

高男排球

領隊：傅國樑
隊員：廖柏盛
邱偉盛

指導：黃丹琦
張文政 張松鈿
陳彥廷 陳思遠

洪辰瑀 白鈺鴻 許耘睿

管理：林良俊
謝佳安 謝易恩

高男網球

領隊：簡敬倫
隊員：劉子建

指導：辜政寰
廖得呈 朱玉鋒

洪臣侑 莊世朋 邱馴期

陳柏佑

高女網球

領隊：簡敬倫
隊員：林芷琦

指導：辜政寰
賴妙梓 陳亮辰

高男桌球

隊員：沈尹植

簡常柏 黃冠博

黃彥融

高女桌球

隊員：陳心慈

高中桌球

領隊：傅國樑
隊員：李宛諭

指導：黃丹琦
沈尹植

助理指導：梁丞恩

管理：林良俊

南投高商

高女排球

領隊：劉玲慧
隊員：廖晨涵
陳秀旻

指導：吳鎮安
廖芷瑜 張家英
麥鉸倪 黃筠婕

張家馨 洪右珊 蔡旻瑄

管理：蔡秋菊
鄒惟安 陳則君

高男桌球

領隊：劉玲慧
隊員：簡郁衡

管理：蔡秋菊

埔里高工

高男籃球

領隊：謝敬堂
隊員：吳家鉉
賴世杰

指導：陳榮權
張寅恆 施俞安
邱安挺 黃奕恩

助理指導：梁美鈴
林岱樂 梁祐勝 楊沁
黃翊峻

管理：樸憲偉
王東樺 白予喆

南投縣第71屆全縣運動會高中組各類比賽隊職員名單

普台高中

高男 籃球

領隊：林秋惠 指導：周彥伶 管理：陳勁豪
隊員：吳易庭 姚君翰 張元恩 張哲瑞 杉山昭瑞 柯昱丞 楊東儒 蔡忠熹
 郭旻諺 鄭安佑 鄭恆毅 黃梓鈞

高男 網球

領隊：林秋惠 指導：林恆立 管理：陳勁豪
隊員：周瑋敘 曾宇倫 王仲宇 郭秉諺 陳品嘉 陳奕安 陳柏安

高女 網球

領隊：林秋惠 指導：林恆立 管理：陳勁豪
隊員：張馨云

高男 羽球

領隊：林秋惠 指導：陳勁豪 管理：辜漢宗
隊員：林宜雍 梁綜謀 王俊希 陳人碩 陳昱家

暨大附中

高男 籃球

 指導：邱逸帆 助理指導：張永鋒 管理：沈坤德
隊員：曾丰鈺 李博鈞 林恩盛 歐煒宸 盧以綜 蔡銘達 薛安庭 陳冠霖
 高稟恩 黃仲賢

南投縣第71屆全縣運動會國中組各類比賽隊職員名單

國女 網球

領隊：李慧芬 指導：吳昇鴻 助理指導：陳民軒 管理：張依婷
 隊員：古蕎依 江彥蓁 洪語彤 詹宜恩 陳彥彤 陳艾薰 陳芊羽

國男 五人制足球

領隊：李慧芬 指導：伍昱茹 助理指導：顧見福 管理：吳青汝
 隊員：余健榮 林亮昀 梁品微 洪莉絮 洪靖婕 田萱蓉 詹于靚 謝侑廷
 谷嬛 谷璿 邱于恩 陳予筑 陳博瑜

北山國中

國女 羽球

領隊：許淑春 助理指導：陳志聰 管理：張怡婷
 隊員：吳禹嫻

北梅國中

國男 籃球

領隊：朱珮芬 指導：林源傑 助理指導：許智揚 管理：曾伯郎
 隊員：劉恩 劉禎 周宥維 徐彥騰 洪書桓 盧富傳 葉子允 葉昊恩
 謝智祥 邱正仁 高培軒 高祺僊

弘明國中

國男 桌球

領隊：林政毅 指導：古振聰
 隊員：張庭碩

同富國中

國男 排球

領隊：石啟佑 指導：全永祥
 隊員：伍俊翰 伍恩典 伍恩福 全宇辰 巴華日.達多拔力.索克(王子) 王磊
 謝竣愷 邱毅安 金品憲 金品賢

國女 排球

領隊：石啟佑 指導：廖炆傑
 隊員：何孟葳 史羽安 司歲璘 司立晶 松念君 松映彤 王璇 王雨
 田宇婕 邱淑慧 馬惟中 黃依琳

國男 羽球

領隊：石啟佑
 隊員：王靖威 羅淳韋

國女 羽球

領隊：石啟佑
 隊員：黃依涵

國中 女子壘球

領隊：石啟佑 指導：游佩昀 管理：廖炆傑
 隊員：全璐歆 史亞璇 司歲璘 松念君 松映彤 松雅琦 王夢琪 王璇
 王美眉 田宇婕

南投縣第71屆全縣運動會國中組各類比賽隊職員名單

國男 軟式網球

領隊：金惠恬 指導：李東軒

隊員：巫宇晉

國男 桌球

領隊：金惠恬 指導：傅正彥

隊員：傅聿樞 張哲愷 林承澤 林泓宇 許承鈞 鍾峻諺 黃子牧

國女 桌球

領隊：蘇雅萍 指導：傅正彥

隊員：何冠樂 何冠瑩 嚴苡睿 葉芃妤 陳欣蒂 黃思瑀

國女 羽球

領隊：金惠恬 指導：賴子傑

隊員：巫喬巧 林珈妤

國男 五人制足球

領隊：金惠恬 指導：侯勇盛 助理指導：廖肇祥

隊員：廖元祈 廖家熹 李旻易 林冠廷 葉家豐 蔡兆程 蔡其宏 蘇彥綸
許品安 陳儒恩

延和國中

國男 羽球

領隊：林喬偉 指導：詹浩誠 助理指導：蔡孟恬 管理：林玫伶

隊員：李羿激 林士碩 林柏育 林致霆 洪宇凡 盧佳辰

國女 羽球

領隊：葉明修 指導：詹浩誠 助理指導：蕭勻昭 管理：李柏賢

隊員：張芸瑄 李婕妤 李沛軒 林品諭

信義國中

國男 排球

領隊：脈樹·塔給鹿敦 指導：白士杰 助理指導：胡劭營 管理：鄒華人

隊員：伍智遠 全以諾克 全恩曦 全韋捷 史浩宇 司賀翔 石俊宏 金維安

國女 排球

領隊：脈樹·塔給鹿敦 指導：白士杰 助理指導：胡劭營 管理：張敏媛

隊員：伍蓁 全羽嬋 全茜茹 全語潔 全陳恩 司子慧 司聖希 張欣儀
王靜 甘姍妮 金晶 高以巧

南投國中

國男 桌球

領隊：陳恆旭 指導：陳柏宏 助理指導：黎明翰 管理：謝明洲

隊員：張穆玄 施宗華 施宥丞 曾翊鈞 林孟陞 莊博丞 鄒宇翔 陳東頓

國女 桌球

領隊：陳恆旭 指導：陳柏宏 助理指導：李昀哲 管理：謝明洲

隊員：劉歆怡 賴宜楨 陳奕晴 陳曦 陳苡樂

國男 羽球

領隊：陳恆旭 指導：江秉樺 助理指導：沈育輝

隊員：廖冠育 張智勛 曾泓鈞 蔡宗叡 蕭郁勳 陳靖恆

國女 羽球

領隊：許正儀 指導：陳建志 助理指導：沈育輝 管理：謝明洲

隊員：張育臻 潘俞君 蕭詩欣 蕭詩誼 陳宜靜 黃彤琳

南投縣第71屆全縣運動會國中組各類比賽隊職員名單

南崗國中

國男 桌球

領隊：陳國俊 指導：嚴志強 助理指導：張燕鵲 管理：張俊義
 隊員：張嘉哲 張德彥 張溢唐 張溢庭 簡佑恩 蔡竣堤 陳亮宇 陳彥豪

國女 桌球

領隊：陳國俊 指導：嚴志強 助理指導：張俊義 管理：張燕鵲
 隊員：劉庭蓁 史于恩 林宣綺 林家萱 林芋吟 莊以楨 莊苡妍

國中 桌球

領隊：陳國俊 指導：張俊義 助理指導：張燕鵲 管理：嚴志強
 隊員：林芋吟 簡佑恩

國中 法式滾球

領隊：陳國俊 指導：張燕鵲
 隊員：張榕鈞 張育麟 袁子希 鄒誠恩 陳妤婷 顏洺瑋

埔里國中

國男 籃球

領隊：陳清濱 指導：游旻哲 助理指導：石偉廣 管理：梁育豪
 隊員：啞拔斯·伊·幸培安 廖皓翔 彭少凱 曹鋒淇 曾樂凱 曾瑞祥 柯奕睿
 潘珏 薛朝元 谷約書亞 陳張詮

國男 桌球

領隊：陳清濱
 隊員：廖苡荃 徐睿宏

國男 羽球

領隊：陳清濱
 隊員：林子安 陳柏穎

國女 羽球

隊員：馬裘安

國中 女子壘球

領隊：陳清濱 指導：張寧恩 助理指導：黃慧雯 管理：張麗秋
 隊員：伍恩熙 侯采潔 劉巧恩 吳佳霖 張恩淇 張郡和 林書蓉 柯以蕊
 柯佳馨 梁書毓 石羿螢 蔡沛恩 陳鈺媿 陳雅萱 馬宥婷 馬梓婕
 高子晴 高恩慈

國男 五人制足球

領隊：陳清濱 指導：洪琦琳 助理指導：邱錫塘 管理：賴信成
 隊員：吳羽凡 張佑澤 彭全浩 徐慎甫 李紘騰 林暉傑 洪于祐 王宏鈞
 白祥佑 謝旭恩 邱宏軒 陳亮勳 陳喜恩 陳樂倫

國女 五人制足球

領隊：陳清濱 指導：邱錫塘 管理：賴信成
 隊員：巫宥蓁 林芝妤 林芝曲 洪筱云 游芸蓁 詹詠茜 高語婕 魏佑竹

草屯國中

國男 排球

領隊：吳國彰 指導：唐嘉遠 管理：吳玉鶴
 隊員：何羽舜 吳晉佑 彭暘 徐晨融 曾澄昇 梁丞宇 胡宸勳 賴浩平
 陳宇恩 陳憲賦 陳柏翰 黃士愷

南投縣第71屆全縣運動會國中組各類比賽隊職員名單

國男 網球

領隊：黃美玲 指導：李秋標
 隊員：曾偉銓 李彥辰 楊曜鴻 簡廷軒 黃宥儒

國女 網球

 指導：王明山
 隊員：梁妤綺 歐宥琪 簡廷諭 簡鈺潏

國男 軟式網球

隊員：莊昊霖

國女 軟式網球

隊員：簡廷諭

國男 羽球

 指導：蘇琮筆 助理指導：林鈺峰
 隊員：廖家浩 張鶴嚴 施祐理 王竣民 蔡子元 鐘崇祐

國女 羽球

 指導：蘇琮筆 助理指導：徐百賢
 隊員：張藝薰 李芝葶 林育娟 陳藝璫 魏鈺庭

國男 五人制足球

領隊：黃美玲 指導：張麗娟 助理指導：田軒進 管理：吳政翰
 隊員：劉光承 林敬原 林榆祐 楊定茂 田峻瑞 蔡鈞安 許奕勝 賴佳佑
 陳杰揚 陳杰揚 陳靖威 黃健軒

國女 五人制足球

隊員：伍艾旂 全芷琳 劉家妤 古芯恬 幸麥以斯帖 張捷恆 曾惠冬 李沛恩
 甘妤婕 甘秋野 澄美田 米韓瑄 薛杏蓮 谷靚雲 高湘婷

國男 巧固球

領隊：吳政翰 指導：黃綉媛
 隊員：凌銓尉 吳幸恩 吳禹叡 康閔盛 施閔祺 曾偉丞 曾郁絜 李祐榕
 李立傑 白展倫 鄭嘉宸 黃品碩

南投縣第71屆全縣運動會國小組各類比賽隊職員名單

小男 單網巧固球

領隊：周進科
 隊員：張凱弼 彭冠益 彭浚宸 彭雨涵 洪奕斌 莊歲任
 黃詩喬
 管理：李國男 謝博丞 黃捷盈

小男 雙網巧固球

領隊：謝有誌
 隊員：全家宏 劉庚坤 幸好 張維庠 曾孟澤 李冠錡
 田韓娜 石奕凡 胡巧霏 谷羽庭 林芷萱 田彼瑪
 管理：鍾宜津

名間鄉

小女 桌球

領隊：林佳玫 指導：曾進福 管理：蔡豐華
 隊員：劉品涵 張苑岑 陳品妍 陳姿蓉 陳宜均 陳玟亘 陳珮甄

國小 桌球

領隊：林佳玫 指導：曾進福 管理：蔡豐華
 隊員：胡軒滋 陳玟亘

國小 軟式棒球

領隊：陳景元 指導：紀俊麟 助理指導：王星隱 管理：王思皓
 隊員：全宇恩 全浩謙 吳昊廷 呂昊 幸家文 施珽 李恩羽 松俞恩
 林溱浩 林竑佑 王子恒 王紹熙 田榮恩 田立至 諫木蝶蜜 賴志昇
 路馬夫 曼格格 金員兆 陳品杉 黃暉廷

竹山鎮

小男 排球

領隊：鄒庚辛 指導：陳俊峰 管理：王嘉琪
 隊員：劉捷瑜 吳雅涵 張家豪 曾硯主 曾硯平 柯宗志 盧約翰 邱淇陽
 鄭沛涵 陳昀晟 陳麒升

小男 軟式網球

領隊：劉永健 指導：張劭綸
 隊員：何明哲 劉耀棋 廖媛熙 廖文璋 張庭耘 陳建睿 陳芷軒 顏爾寬

小女 軟式網球

領隊：劉永健 指導：張劭綸
 隊員：張庭耘 陳芷軒

小男 桌球

領隊：陳志平 指導：張炳南
 隊員：周煒捷

小女 桌球

領隊：陳志平 指導：張炳南
 隊員：陳玟均

國小 桌球

隊員：周煒捷 陳玟均

小男 羽球

領隊：鄒庚辛 指導：莊文欽 助理指導：林文斌 管理：林幕怡
 隊員：孫正宇 林佑樑 柯宗志 羅元佑 陳麒升 黃棋蔚

南投縣第71屆全縣運動會國小組各類比賽隊職員名單

小女 羽球

領隊：陳榮昌 指導：莊宗達 助理指導：黃聖元 管理：林玉華
 隊員：廖若希 林品妍 林玟伶 沈愷恩 王芃云 羅云彤

小男 五人制足球

領隊：林建言 指導：羅正言 助理指導：陳明豐 管理：吳育瑄
 隊員：何睿軒 余永承 劉冠廷 吳唯愷 吳泓滌 曾晨豪 王昌棋 蔡承濬
 許曉鈞 賴采湘 陳宥杰 陳廷軒 陳濔政 黃得祥

小女 五人制足球

領隊：林建言 指導：陳源庚 助理指導：韓易達 管理：陳珮慈
 隊員：劉尚語 呂雨桐 曾禎誼 曾筠恩 林玟誼 林郁螢 紀鐸洵 羅立昀
 葉千鳳 許雲婷 陳冠涵 陳品瑄 陳宣妤 黃紫郡

信義鄉

小男 籃球

領隊：鄭明祥 指導：賽·伊斯利端 助理指導：幸子杰 管理：全柏霖
 隊員：全偉杰 全憶愷 全晟熙 全楚安 全義 全逸飛 幸丞宥 幸子謙
 松志浩 田主恩 田子樂 蔡子恩

小女 籃球

領隊：伍福義 指導：幸子杰 助理指導：賽·伊斯利端 管理：全柏霖
 隊員：全晨心 呂芙安 呂鑿珏 幸晨熙 幸晨薇 幸禹安 幸紫恩 松宇帆
 松雨柔 田椋璘 谷惜恩 金元恩

小男 排球

領隊：史強福 指導：高靜堯 助理指導：胡一平 管理：田莉萍
 隊員：伍瀚 余翊 全于諾 全冠丞 方澄 松思佑 田責呈 郭羽哲
 金彥 金晞禾 金治勳 陳宥廷

小女 排球

領隊：史強福 指導：高靜堯 助理指導：胡一平 管理：田莉萍
 隊員：全好喬 全芷芸 全若安 全雅樂 娜芭絲·別曾郁芹 松惠心 温心亞
 田宇芯 金珈瑩 金芷玲 金芷蕾

小男 五人制足球

領隊：陳永輝 指導：吳彥平 助理指導：胡一平 管理：田莉萍
 隊員：全承毅 全襄婷 全鉉燦 幸子龍 烏嵩梅當韜 田子豪 申紹弦 米璽安
 米璽諾 米韓威 谷新宇 谷新明 谷芮蓆 高啟鴻

小女 五人制足球

領隊：陳永輝 指導：吳彥平 助理指導：胡一平 管理：田莉萍
 隊員：全子蓁 全愛恩 全芷燕 幸麥瑪莉亞 田鈺 申若曦 米韓妃 米韓星
 谷好恬 谷葦恬 谷靚瓊 金明貞 金萼兒 金萼恩

小男 單網巧固球

領隊：田春梅 指導：伍紹威 助理指導：胡一平 管理：田莉萍
 隊員：何凱勳 史二帝 吉昌盛 吉蘋勳 和泫憶 甘鑫 馬傑明

小女 單網巧固球

領隊：田春梅 指導：文一丞 助理指導：胡一平 管理：田莉萍
 隊員：何懿 史宇恩 司安君 甘芷榕 馬璽安

南投縣第71屆全縣運動會國小組各類比賽隊職員名單

埔里鎮

小男 籃球

領隊：林取德	指導：葉明倫	助理指導：劉珮荳	管理：吳杏臺
隊員：劉以喆	劉品樂 古杰穎	廖元頤 林樂宣 林毓展	游浩宇 陳以敬
陳品豫	高脩 高艾杰	黃子耀	

小女 籃球

領隊：林取德	指導：蔣鎮中	助理指導：劉珮荳	管理：吳達盛
隊員：全苡苳	古絜曦 吳祈萱	施燕禎 林玟懿 柯燕蕎	武芸如 田妘妃
葉育如	謝育欣 陳湘婕	黃舒渝	

小男 網球

領隊：王月秋	指導：林恆立		管理：連于瑩
隊員：何承澤	卓克賢 廖俊彥	詹惟翔 謝橙樂 陳人維	陳宇鈞

小女 網球

領隊：王月秋	指導：林恆立		管理：連于瑩
隊員：劉法吟	吳亞潔 林奕彤	楊法心	

小男 桌球

領隊：林取德	指導：傅正彥	助理指導：張耀駿	管理：張昭明
隊員：傅品皓	奧宇·達巴斯	巫奇峰 廖泳順 沈泰伊	田晨煜 石承祐
鄭亮衍			

小女 桌球

領隊：鐘森雄	指導：張耀駿	助理指導：傅正彥	管理：田雨樹
隊員：傅振勻	朱婕瑜 楊歆	楊靚 王意禎 鄭逸	陳鈺臻 黃逸凡

國小 桌球

領隊：鐘森雄	指導：張健茶	助理指導：張耀駿
隊員：巫奇峰	鄭亮衍 鄭逸	黃逸凡

小男 羽球

領隊：邱國峰	指導：林慶濱	助理指導：黃秋忠
隊員：李宗澤	李宗翰 林以宸	楊定曄 陳俞碩 黃奕程

小女 羽球

領隊：林取德	指導：謝亞哲	助理指導：賴莉萍
隊員：嚴子涵	黃鈺蓁	

國小 軟式棒球

領隊：鐘森雄	指導：賴孟婷	助理指導：姚郁芳	管理：田雨樹
隊員：劉建凱	劉璟樵 宋孟祖	張廷昱 李翊源 林昱綸	洪子堯 洪宥安
洪宥翔	王翌丞 田沅蓁	田翔 盧政允 蔡捷宇	蘇彥睿 謝翔緯
趙力緹	陳宇熙 陳璟樂	黃子碩	

國小 女子壘球

領隊：鐘森雄	指導：賴孟婷	助理指導：姚郁芳	管理：田雨樹
隊員：劉恩菲	張岑婕 彭虹菱	徐于晴 楊芯慈 沈子喬	潘妍霓 田佳芮
田怡恩	田沅蓁 田沅蓉	翁可馨 葉欣 蔡微伊	蔣采霓 陳善允
陳宣聿	陳芃霏		

小男 五人制足球

領隊：鐘森雄	指導：李晉宇	助理指導：賴莉萍	管理：田雨樹
隊員：何昱承	劉凱傑 劉哲軒	巫承彥 徐曄 施經宥	林岱廷 林祐廷
楊天佑	楊茗莘 洪振剛	石孝全 石旻恩 葉開	邱宥豪 陳建安

南投縣第71屆全縣運動會國小組各類比賽隊職員名單

國小 桌球

隊員：吳奕辰 張育安 沈庭安 賴晞之

小男 羽球

領隊：賴俊安 指導：江嘉崧 助理指導：李建男
隊員：曹家源 李侑洲 李侑興 李酌安 蔡子淇 黃泓鈞

小女 羽球

領隊：林秋騰 指導：江嘉崧 助理指導：張綺芸
隊員：張家箬 曹芸綺 曾千容 林詩婷 江恩祺 鍾方好

小男 五人制足球

領隊：蔡宏劫 指導：張嘉仁 管理：許中恆
隊員：呂沅泰 周子恩 張循 施杰樂 林祐宇 羅仕竣 胡展家 莊恩穎
許嘉仁 鍾博宇 高廷叡 黃家迎

小男 單網巧固球

領隊：姚仁傑 指導：張錫敏 助理指導：楊璧燕
隊員：張循 洪祥恩 洪胤霆 簡語峯 莊冠汶 許晉瑋 賴柏均 黃政浩
黃群睿

小男 雙網巧固球

領隊：陳文燦 指導：曾建學 助理指導：林維斌
隊員：吳仲凱 廖思弦 施泓志 林昱辰 洪柏曠 洪翊博 洪諺呈 涂祐誠
蔡侑廷 蔡沛倫 蘇柏誠 蘇翔禱 許晁睿 鍾丞禾 陳名洋

小女 單網巧固球

領隊：何雅婷 指導：龔信宏 助理指導：簡瑞春
隊員：楊昀庭 楊衿蓁 洪儀恩 洪君潔 簡子晴 莊捷臻 許煒彤 黃佳宣
黃歆璇

小女 雙網巧固球

領隊：陳明正 指導：林維斌 助理指導：林耀家
隊員：吳芷妘 嚴子芸 張芸瑄 李宥蓁 李昀軒 楊婕妤 洪曼津 洪芷怡
洪苡瑄 簡溱好 陳洪苡溱

國小 法式滾球

領隊：溫富榮 指導：張靜怡 管理：周忠毅
隊員：林緯杰 楊雨熏 游育維 王欣茜

國姓鄉

小男 五人制足球

領隊：齊家星 指導：林加朋
隊員：吳朕享 廖期茂 徐子瀚 李雨奉 林懷璋 江昱勳 江昱叡 洪豪鴻
紅昊澄 羅于翔 范蒼明 蕭睿杰 賴冠霖 賴震育 陳天祐

小女 五人制足球

領隊：林秋榮 指導：張元輔
隊員：吳亭儀 廖庭悅 徐子萌 林禹彤 江奕宣 江奕欣 江奕純 盧沛禹
紅姿亘 賴廖欣怡 邱可恩 郭品岑 陳品霏 陳天愛 陳禹璇

南投縣第71屆全縣運動會國小組各類比賽隊職員名單

魚池鄉

小男 網球

領隊：許振家	指導：余粟圭				管理：魏慶忠
隊員：全將	劉宸瑀	劉晉昊	張煜塏	杜帛駿	王俊雄
蔡昕宸	蔡昕昀	鄭崇翊			王麒 田有柱

小男 軟式網球

領隊：李承澤	指導：蔡禮陽				管理：魏慶忠
隊員：全將	全雋	劉恩昊	劉晉昊	杜帛駿	杜瑞祐
蔡昕宸	鄭崇翊				楊易達 沈雁煌

鹿谷鄉

小男 羽球

領隊：沈晉億	指導：林家輝				管理：詹詠任
隊員：張耘齊	林雷恩	柯韋丞	許皓喆	龔品丞	

小女 羽球

領隊：沈晉億	指導：林家輝				管理：詹詠任
隊員：潘羿璇	鄭詠心	陳玄真	陳雨蓁	龔芊宇	

小男 五人制足球

領隊：梁雅惠	指導：劉倬君				管理：江柏毅
隊員：余承濤	劉宇恆	廖顛喬	張志濤	江彥徵	蕭貫吾
陳兆澤	陳宥翰	陳翼	黃竣沄		蘇雋詔 賴昱嘉

小女 五人制足球

領隊：梁雅惠	指導：劉倬君				管理：江柏毅
隊員：劉芷晏	康苑予	張楷旋	張羽絜	游琳恩	蘇亮禎
陳昕	陳霈瑜	黎宇涵			賴映儒 賴昱茹

集集鎮

小男 排球

領隊：陳璿文	指導：李沁慧				
隊員：吳壹霈	吳天凱	張文吉	彭泓皓	楊竣焱	王子承
陳品祐	陳宇翔	黃偉倫	黃韋皓		葉子霖 謝宏樂

小女 排球

領隊：陳璿文	指導：李沁慧				
隊員：吳棖宴	吳津霈	林榆晨	王捷澄	程郁喬	陳宜玆
陳渝媛	陳羽婕	黃品橙	黃采萱		陳彥霈 陳泱臻

南投縣第71屆全縣運動會公開組各類比賽隊職員名單

仁愛鄉

公開混合撞球

領隊：林永清 指導：黃今宜 助理指導：白政隆 管理：郭懋翔
 隊員：吳思賢 張裕隆 林永清 白政隆 蘇文凱 趙憶凡 郭懋翔 黃今宜

南投市

公開混合撞球

隊員：岳東穎 廖成斌 張勝佳 曾建龍 林娉汗 林崧珉 林群斌 王俊傑
 謝佳宏 陳明雄 陳裕倫 陳駿宏 黃志成 黃詩凱

埔里鎮

公開混合撞球

領隊：黃瑞賢 指導：蔡明芳
 隊員：何明憲 余承澤 余經緯 劉以廉 劉德福 劉承超 劉若宇 吳清龍
 廖翊廷 廖耿偉 徐字泫 林主賓 林俊甫 柯雷恩 楊順強 湯種光
 潘勝偉 王翊任 羅紀翰 翁子宏 蔡旻軒 謝侑希 郭育廷 鄭哲恩
 陳育仁

草屯鎮

公開混合撞球

領隊：林明亮
 隊員：劉昱甫 張家良 張振耀 曾猷傑 林凱傑 林鈺智 洪翊程 紀駿成
 蔡明樺 蔡明煌 賴俊男 陳建榮 黃振誠 黃瑞賢

南投縣第71屆全縣運動會籃球比賽名單

社男 籃球

(本項共11隊報名)

仁愛鄉：	古亞倫 陳子祥	吳志祥 陳建福	巫正威 高承俊	楊軒帆 黃駿凱	洪孝麒	溫靜	烏敏達多	邱金龍
水里鄉：	巫俊安 胡業脩	廖振宇 陳壑	張佑齊 陳子祥	張聖良 陳雨函	李承恩	李明修	江佳潯	羅威宏
名間鄉：	劉子譽 蔡皓宇	周渤諺 謝智帆	朱正隆 謝泓彥	林佑儒 陳炳瑞	楊富智	楊瑞東	洪銘駿	王士瑋
竹山鎮：	何昀霆 陳泓守	張睿凡 陳翊楷	林宏恩 陳裕中	沈朝淵 陳金茂	王貞治	葉俊佑	蔡曜鴻	陳旻楷
信義鄉：	全欵 王凱祥	全跋凡 田振宇	史名皓 金永恩	吳佳霖 金雯凱	幸子杰	幸恩旭	松濬哲	松聖杰
南投市：	劉子逸 蕭庾帆	唐鼎彥 蕭豪鵬	張廷奕 蕭銘飛	張恆璋 蘇祐立	曾明威	林坤浩	洪世育	羅裕歲
埔里鎮：	周浩 田亞脩	巫正威 石昀翰	徐宏璋 石珉綸	戴辰誌 袁璿承	戴辰諺	李垣宏	李承謙	林仕軒
草屯鎮：	劉東育 王昱程	張幃綸 簡家暉	李伯叡 莊惠銓	李俞慶 陳思凱	李峻榮	李承訓	林煒翔	江豐任
國姓鄉：	劉舒愷 陳俊吉	吳宙軒 陳柏翔	吳東霖 陳璋忠	廖俊超 黃閔裕	朱健誠	湯有彬	王秉豐	詹薪佑
魚池鄉：	巫柏辰 高子齊	廖家鋒	張君	曾逸軒	李家宏	游家豪	王韋智	田恩佑
集集鎮：	張佳軒 陳柏佑	張子欣 陳華中	沈家緯 陳逸鴻	王捷宇 黃忠丞	簡廷佑	蔡承宗	蕭續威	陳易辰

社女 籃球

(本項共 6隊報名)

仁愛鄉：	劉祐伶 胡允	周婷筠 陳鐸云	周樂天 高嫵婷	周芷茜 黃語希	官芷薇	杜依宸	林儀	石靖恩
水里鄉：	曹芝綺 陳昱帆	林岱儂 黃品雅	梁可欣 黃捷琳	羅雅勻 黃菁虹	羅雅蔓	許方馨	陳佳惠	陳惟琳
竹山鎮：	余思穎 賴品媗	廖芸汝 邱怡璇	林俞臻 陳佩儀	林稚芸 陳韋彤	林金鳳	楊菊瑛	謝和欣	謝雅如
信義鄉：	全怡安 林思宇	全慧儒 田歆	全盈燕 谷家欣	全芸茹 谷庭歡	全語雯	幸佩琳	曲書平	曾尤尤
南投市：	廖彩伶 蕭郁玲	曾映榕 鄒好彤	林書鈺 陳柔馨	林祐萱 陳紘晞	楊采芳	王少榛	白歆于	簡思佳
埔里鎮：	周言昕 馮慈宣	孔德蕙 高敏	廖翊嵐 黃翊婷	曾宥綺 黃若茜	簡利安	羅言詩	許佳欣	趙沛玥

高男 籃球

(本項共 9隊報名)

中興高中：	何易烜 簡昱勳	吳秉霖 蔡育恩	張皓 蕭諺澤	曾子維 顏勝宏	曾成睿	李皓恩	林志軒	王宥鈞
仁愛高農：	何凡 莊宸燁	卓宇皓 蔡承佑	吳冠廷 郭祈恩	李建霖 黃立秦	李金達	林承睿	沈良韋	紀紹胤
水里商工：	張峻銘 賴文軒	徐豪祐 陳冠澄	梁齊恩 陳均愷	楊兆璋 黃建文	沈家賢	蔡宜兼	薛博宸	謝儀興
同德高中：	吳銘玄 謝琥帝	張宇皓 賴科融	張晉榮 陳子樺	曹景堯 陳溢豪	李承勳	林聖騏	柯宥安	王翊任
竹山高中：	劉啟仁 金啟恩	張仕鴻 陳志宇	彭昱齊 黃俊豪	柯俊鴻 黃冠穎	洪上詠	王廷勳	翁墨璽	胡叡勳

南投縣第71屆全縣運動會籃球比賽名單

南投高中：	劉昀杰	吳鈞濠	張仲璋	徐士翔	林庭登	林柏丞	簡伯翰	蔡詠恩
	賴仕宸	陳宏榮	陳政宇	陳楷翔				
埔里高工：	吳家鉉	張寅恆	施俞安	林岱樂	梁祐勝	楊沁	王東樺	白予喆
	賴世杰	邱安挺	黃奕恩	黃翊峻				
普台高中：	吳易庭	姚君翰	張元恩	張哲瑞	杉山昭瑞	柯昱丞	楊東儒	蔡忠熹
	郭旻諺	鄭安佑	鄭恆毅	黃梓鈞				
暨大附中：	曾丰鈺	李博鈞	林恩盛	歐煒宸	盧以綜	蔡銘達	薛安庭	陳冠霖
	高稟恩	黃仲賢						

高女 籃球

(本項共 3隊報名)

仁愛高農：	施凱欣	李思華	杜雅婷	湯可欣	田雅玟	莊燕婷	鄭佳予	陳思妤
	顏芷萱	黃玟萱						
竹山高中：	劉櫻玉	林俞臻	林孟潔	林怡伶	林稚芸	簡可璇	蔡佳恩	邱怡璇
	陳妍希							
南投高中：	吳舒涵	孫鈺甯	廖彩伶	張凱綺	彭家盈	賴姿蓓	賴禹晴	邱俞綺
	霄晏甄	魏岑芳						

國男 籃球

(本項共 9隊報名)

仁愛國中：	何昊恩	古以安	吳聖賀	吳芮宇	巫見楓	廖大豐	楊焱宥	田皓
	紀紹智	鄭孝恩	陳濤瑜	高晉軒				
水里國中：	全哲言	司路加	幸宇哲	松志漢	田俊聖	田滿楠	田瑋翰	田秉錡
	白宇承	米鑫	谷誠悅	阮恩浩				
北梅國中：	劉恩	劉禎	周宥維	徐彥騰	洪書桓	盧富傳	葉子允	葉昊恩
	謝智祥	邱正仁	高培軒	高祺儂				
名間國中：	吳佑軒	吳兆軒	吳博凱	吳洹宇	吳秉宸	吳育全	張裕宸	李柏佑
	董沅諾	謝皓鈞	邱原豐	陳雍壬				
竹山國中：	何嘉訓	何栢銘	傅聖昌	廖韋程	張勻瑋	張皓耘	葉政維	邱紹祺
	鄭富元	陳昱安	陳源璋	陳詠杰				
宏仁國中：	廖榮恩	柯以恩	歐翊恩	游佳穎	潘冠維	潘宇昊	潘昀誼	王子行
	紀明志	賴冠羽	鄧晟均	高尚祈				
埔里國中：	嘯拔斯·伊斯卡卡夫特			幸培安	廖皓翔	彭少凱	曹鋒淇	曾樂凱
	曾瑞祥	柯奕睿	潘珏	薛朝元	谷約書亞		陳張詮	
普台國中：	周楷軒	周睿宸	廖澄鉉	廖瑞琮	方鈺碩	柯韋丞	楊凱安	蔡明翰
	蘇修彥	陸子浩	陸子琦	陸子軒				
營北國中：	施閔祺	曹証淵	李其翰	李家禾	林勝威	林宥廷	楊晟佑	涂庭水
	葉觀綸	賴柏楊	黃品碩	黃宥勛				

國女 籃球

(本項共 5隊報名)

大成國中：	柯宥岑	丁予捷	徐怡宣	田于恩	莊詠晴	董語歆	高唯倫	
仁愛國中：	古以平	施采靜	林家樂	沈妍晞	莊筱芹	陳蔓茹	高惠慈	黃巧言
	黃箴希							
水里國中：	全孝恩	全瑄	全雅郁	呂巧柔	幸侑晞	張琬翎	王庭馨	王羽彤
	甘妤歆	田星佳	田舞曼	谷婷郁				
名間國中：	吳奕嫻	幸嘉艷	林可菁	林宸安	林巧翎	林緹語	蔡佩珊	趙薇
	陳旻暄	陳淑靚	馬睿妤	魏媛容				
宏仁國中：	劉予喬	曾恩喜	李婕心	林成玉	洪佳媛	蔡旻霏	高瑞晴	黃子靚
	黃筱玲	黃羽柔						

南投縣第71屆全縣運動會籃球比賽名單

小男 籃球

(本項共 4隊報名)

仁愛鄉：	何名祥 曾柔恩	余恩慧 潘辰祐	余晨威 邱金城	全 芩 陳歆儒	吳啟恩	吳宇澄	吳宇澤	徐士麒
信義鄉：	全偉杰 松志浩	全憶愷 田主恩	全晟熙 田子樂	全楚安 蔡子恩	全義	全逸飛	幸丞宥	幸子謙
埔里鎮：	劉以喆 陳品豫	劉品樂 高脩	古杰穎 高艾杰	廖元頤 黃子耀	林樂宣	林毓展	游浩宇	陳以敬
草屯鎮：	張桓 洪靖翔	曾瀚德 蔡旻諺	林仁紹 邱宇傳	林佑倫 陳昱睿	林明善	沈琦育	洪嘉笙	洪楷翔

小女 籃球

(本項共 2隊報名)

信義鄉：	全晨心 松雨柔	呂芙安 田椴璘	呂鑿珺 谷惜恩	辛晨熙 金元恩	辛晨薇	辛禹安	辛紫恩	松宇帆
埔里鎮：	全苡芄 葉育如	古絜曦 謝育欣	吳祈萱 陳湘婕	施燕禎 黃舒渝	林玟懿	柯燕蕎	武芸如	田妘妃

南投縣第71屆全縣運動會排球比賽名單

社男 排球

(本項共 8隊報名)

仁愛鄉：	何亞襄	杜奇恩	杜承遠	杜杰	杜浩平	杜浩民	柯嘉祐	白盛文
	石懷明	蔡亞伯	蔡仲男	蔡千軍				
名間鄉：	劉能邦	吳克謙	周家安	林宗德	白弘昇	簡佑庭	蔡孟甫	許宏銓
	趙培智	趙笙傑	金瑞翔	陳孟甫				
信義鄉：	伍奧斯定	全晨裕	史凱文	司光泉	司淮璋	司立豪	呂宇澤	呂澤
	甘愈韓	胡震華	金瑞恩	金至恩				
南投市：	張祐誠	張秉瑄	柯孟昕	柯家勳	莊舒顯	蔡悠志	蔡順吉	賴昱銜
	金皓平	金麒豪	黃俊憲					
埔里鎮：	劉旻宏	巫承翰	張韶華	林家祥	林沅皜	洪大鈞	王威雁	田之羽
	葉俊廷	閻穎	陳承尉	陳明煌				
草屯鎮：	唐嘉偉	唐嘉欣	唐嘉遠	張哲愷	徐子森	李宗穎	李程家	洪育銘
	王士瑋	王時淵	簡睿言	簡翌軒				
魚池鄉：	劉慕璿	吳睿橙	徐紕嘉	楊奕辰	王俊皓	蔡宗桓	鍾亦翰	陳俊言
	陳冠霖	陳淳澤	魏銘志	黃品融				
鹿谷鄉：	劉子維	張凱翔	游偉民	游裕民	陳亮儒	陳彥名	黃詩凱	黃詩程

社女暨高女 排球

(本項共 7隊報名)

仁愛鄉：	伍嘉琳	何亞懿	何亞蘇	何雅臻	劉郁婷	施怡婷	李思嫻	松慧婷
	林旻靜	田沂杰	蔡子淳	鄭涵				
名間鄉：	劉佳玟	吳佳奇	吳博巧	李亞蓮	李俞靜	林維真	許睿婷	賴佳岑
	邱曉涵	陳佩青	陳昱瑾	黃詩婷				
竹山鎮：	余宜樺	張倩瑜	張淑惠	曾仔利	曾滋喬	李淑雲	林芊語	林芝瑩
	湯婷鈺	白惠文	莊舒婷	陳湘宜				
信義鄉：	伍夢萍	伍春蘭	伍樂樂	史巧慧	司雅萱	幸寒軒	幸思汎	王妃
	王婷萱	王萱	王靜	田巧君				
埔里鎮：	吳慧慈	張巧昀	張總涵	李宥鈺	李昱瑩	李飛均	林萱旻	蔡育甄
	邱品慈	邱淑惠	郭政芳	陳郁婷				
草屯鎮：	何宛均	吳沛蓉	張瀨云	張珈熏	張瑜恬	張譯今	曾宣婷	洪沁伶
	游念蓁	簡沂心	簡沂茵	陳若激				
魚池鄉：	張恬芝	李佳穎	林彥好	柯瑋婷	王祐瑄	田蕙菁	蔡蕙宇	許婉稜
	陳敏	陳新雅	陳昱蓁	陳洋				

高男 排球

(本項共 3隊報名)

中興高中：	嚴文崧	張博鈞	林冠宇	柯宏辰	洪愷駿	簡亦辰	莊皓宇	蔡宇傑
	郭秉漢	金維彥	陳侑詳	黃世銓				
五育高中：	伍子龍	何佳恩	全祈生	全駿麟	司勝財	吉祥	幸智傑	田旭安
	田晶	石佳恩	石懷明	谷俊銘	谷恩佑			
南投高中：	廖柏盛	張文政	張松鈿	洪辰瑀	白鈺鴻	許耘睿	謝佳安	謝易恩
	邱偉盛	陳彥廷	陳思遠					

南投縣第71屆全縣運動會排球比賽名單

國男 排球

(本項共 3隊報名)

同富國中：	伍俊翰	伍恩典	伍恩福	全宇辰	巴華日·達給路得恩		
	拔力·索克魯曼	王子	王磊	謝竣愷	邱毅安	金品憲	金品賢
信義國中：	伍智遠	全以諾克	全恩曦	全韋捷	史浩宇	司賀翔	石俊宏
草屯國中：	何羽舜	吳晉佑	彭暘	徐晨融	曾澄昇	梁丞宇	胡宸勳
	陳宇恩	陳憲賦	陳柏翰	黃士愷			賴浩平

國女 排球

(本項共 3隊報名)

同富國中：	何孟葳	史羽安	司歲璘	司立晶	松念君	松映彤	王璇
	田宇婕	邱淑慧	馬惟中	黃依琳			王雨
信義國中：	伍蓁	全羽嬋	全茜茹	全語潔	全陳恩	司子慧	司聖希
	王靜	甘姍妮	金晶	高以巧			張欣儀
草屯國中：	張卉姍	曾晨捷	洪于恬	洪伊範	洪子甯	王彥霓	蔡侑庭
	賴倫忻	郭巧好	郭維惟	黃玟瑄			蔡沂蓓

小男 排球

(本項共 4隊報名)

竹山鎮：	劉捷瑜	吳雅涵	張家豪	曾硯主	曾硯平	柯宗志	盧約翰
	鄭沛涵	陳昫晟	陳麒升				邱淇陽
信義鄉：	伍瀚	余翊	全于諾	全冠丞	方澄	松思佑	田貴呈
	金彥	金晞禾	金治勳	陳宥廷			郭羽哲
草屯鎮：	何晉丞	余俊賢	凌偉釗	廖威凱	張友瑋	張程	施承佑
	洪嘉呈	簡宸翰	許景翔	陳盈佑			曾冠傑
集集鎮：	吳壹霈	吳天凱	張文吉	彭泓皓	楊竣焱	王于承	葉子霖
	陳品祐	陳宇翔	黃偉倫	黃韋皓			謝宏樂

小女 排球

(本項共 3隊報名)

信義鄉：	全好喬	全芷芸	全若安	全雅樂	娜芭絲·貝曾郁芹	松惠心	溫心亞
	田宇芯	金珈瑩	金芷玲	金芷蕾			
草屯鎮：	吳采橙	吳采霏	李佳玲	李青蓉	林函潔	林沅瑾	林雨娟
	賴仕雯	陳奕璇	陽千琪	黃筠筑			蔡沂璇
集集鎮：	吳根宴	吳津霈	林榆晨	王捷澄	程郁喬	陳宜玆	陳彥霈
	陳渝媛	陳羽婕	黃品橙	黃采萱			陳泱臻

南投縣第71屆全縣運動會網球比賽名單

社男 網球

單打： (本項共 5人報名)

吳佳峰(水里) 吳賢宥(水里) 鄭立翔(水里) 宇毅龍(魚池) 王宥憲(魚池)

雙打： (本項共 6隊報名)

陳民軒(水里) 陳翰均(水里) 張博勛(南投) 張宥程(南投) 徐宏澤(南投) 朱家鈞(南投)

葉培崧(南投) 賴昀(南投) 巫昆衛(魚池) 楊佳政(魚池) 陳國輝(魚池) 陳永錚(魚池)

團體： (本項共 4隊報名)

水里鄉：	吳佳峰	吳昇鴻	吳賢宥	鄭立翔	陳民軒	陳翰均	馬瑞霆
南投市：	張博勛	張宥程	徐宏澤	朱家鈞	林俊賢	葉培崧	賴昀
草屯鎮：	李世淳	林瀚寬	洪裕程	王佳勝	王佳進	陳莊博翔	
魚池鄉：	宇毅龍	巫昆衛	曾文柏	楊佳政	王宥憲	蘇鴻賓	陳國輝 陳永錚
	黃圍維						

社女 網球

單打： (本項共 6人報名)

賴妙梓(水里) 邱冠伶(水里) 陳芊羽(水里) 林子芸(南投) 余采芮(草屯) 林沂潔(草屯)

雙打： (本項共 4隊報名)

洪語彤(水里) 陳艾薰(水里) 徐嘉絃(南投) 陳亮均(南投) 陳思婷(南投) 陳昕筠(南投)

劉祐瑄(草屯) 梁羽雯(草屯)

團體： (本項共 3隊報名)

水里鄉：	洪語彤	蔡蕙聲	賴妙梓	邱冠伶	陳艾薰	陳芊羽	馬瑞辰
南投市：	徐嘉絃	林子芸	陳亮均	陳思婷	陳昕筠		
草屯鎮：	余采芮	劉祐瑄	林沂潔	梁羽雯	簡千莉		

社會 網球

混雙： (本項共 2隊報名)

吳昇鴻(水里) 蔡蕙聲(水里) 馬瑞辰(水里) 馬瑞霆(水里)

高男 網球

單打： (本項共 6人報名)

林子恆(旭光) 劉子建(投高) 邱馴期(投高) 周瑋敘(普台) 郭秉諺(普台) 陳柏安(普台)

雙打： (本項共 2隊報名)

廖得呈(投高) 朱玉鋒(投高) 洪臣侑(投高) 莊世朋(投高)

團體： (本項共 2隊報名)

南投高中：	劉子建	廖得呈	朱玉鋒	洪臣侑	莊世朋	邱馴期	陳柏佑
普台高中：	周瑋敘	曾宇倫	王仲宇	郭秉諺	陳品嘉	陳奕安	陳柏安

高女 網球

單打： (本項共 5人報名)

梁羽雯(旭光) 林芷琦(投高) 賴妙梓(投高) 陳亮辰(投高) 張馨云(普台)

國男 網球

單打： (本項共 11人報名)

曾翊嘉(中興) 李廓霖(中興) 林首亦(中興) 吳虔璋(水里) 徐楷峻(水里) 馬瑞霆(水里)

林杰陞(普台) 王品惇(普台) 陳奕愷(普台) 李彥辰(營北) 楊曜鴻(營北)

雙打： (本項共 6隊報名)

曾翊嘉(中興) 李晉亦(中興) 林廷恩(中興) 林詠哲(中興) 王柏倫(中興) 陳亦偉(中興)

李丞右(水里) 王昱人(水里) 劉宇翔(普台) 鄭庭潤(普台) 曾偉銓(營北) 黃宥儒(營北)

南投縣第71屆全縣運動會網球比賽名單

團體： (本項共 4隊報名)
 中興國中： 李晉亦 李鄭霖 林廷恩 林詠哲 林首亦 王柏倫 陳亦偉
 水里國中： 吳虔璋 徐楷峻 李丞右 王昱人 馬瑞霆
 普台國中： 劉宇翔 李悟 林杰陞 柯彥丞 王品惇 鄭庭潤 陳奕愷
 營北國中： 曾偉銓 李彥辰 楊曜鴻 簡廷軒 黃宥儒

國女 網球

單打： (本項共10人報名)
 古蕎依(水里) 陳彥彤(水里) 陳芊羽(水里) 林妤珊(旭光) 林子芸(旭光) 林沂潔(旭光)
 李侑熹(普台) 許佳暄(普台) 陳涓涓(普台) 簡廷諭(營北)

雙打： (本項共 5隊報名)
 陳亮均(中興) 陳思婷(中興) 江彥蓁(水里) 洪語彤(水里) 詹宜恩(水里) 陳艾薰(水里)
 林子芸(旭光) 林沂潔(旭光) 歐宥琪(營北) 簡鈺潏(營北)

團體： (本項共 3隊報名)
 水里國中： 古蕎依 江彥蓁 洪語彤 詹宜恩 陳彥彤 陳艾薰 陳芊羽
 普台國中： 張修謙 李侑熹 許佳暄 陳涓涓
 營北國中： 梁妤綺 歐宥琪 簡廷諭 簡鈺潏

小男 網球

單打： (本項共15人報名)
 劉禹呈(水里) 李祐丞(水里) 陳鈞泓(水里) 李宗澤(南投) 許洧珩(南投) 郭思詮(南投)
 卓克賢(埔里) 謝橙樂(埔里) 陳宇鈞(埔里) 洪翊綱(草屯) 賴柏均(草屯) 黃閔揚(草屯)
 劉晉昊(魚池) 王俊雄(魚池) 田有柱(魚池)

雙打： (本項共11隊報名)
 蕭睿廷(水里) 蕭誠佑(水里) 許皓翔(水里) 陳柏佑(水里) 吳昊恩(南投) 李岳霖(南投)
 謝伯青(南投) 黃翊洵(南投) 何承澤(埔里) 廖俊彥(埔里) 詹惟翔(埔里) 陳人維(埔里)
 洪振翔(草屯) 洪熙哲(草屯) 羅冠宇(草屯) 黃昱皓(草屯) 劉宸瑀(魚池) 杜帛駿(魚池)
 王麒(魚池) 蔡昕宸(魚池) 蔡昕昫(魚池) 鄭崇翊(魚池)

團體： (本項共 5隊報名)
 水里鄉： 劉禹呈 李祐丞 蕭睿廷 蕭誠佑 許皓翔 陳柏佑 陳鈞泓
 南投市： 吳昊恩 李宗澤 李岳霖 許洧珩 謝伯青 郭思詮 黃翊洵
 埔里鎮： 何承澤 卓克賢 廖俊彥 詹惟翔 謝橙樂 陳人維 陳宇鈞
 草屯鎮： 洪振翔 洪熙哲 洪翊綱 羅冠宇 賴柏均 黃昱皓 黃閔揚
 魚池鄉： 全將 劉宸瑀 劉晉昊 張煜塏 王麒 蔡昕宸 鄭崇翊

小女 網球

單打： (本項共 9人報名)
 白真瑜(水里) 陳妍檸(水里) 陳宜蓁(水里) 蔡昫容(南投) 許庭菀(南投) 劉法吟(埔里)
 吳亞潔(埔里) 楊法心(埔里) 賴咨妤(草屯)

雙打： (本項共 7隊報名)
 劉羿岑(水里) 劉若俞(水里) 張菱喬(水里) 杜承語(水里) 林岱蓉(南投) 林汶蓓(南投)
 林筱恩(南投) 王詩晴(南投) 吳芷妘(草屯) 張羽孜(草屯) 林姿町(草屯) 林采靚(草屯)
 許詠晴(草屯) 黃品榕(草屯)

團體： (本項共 4隊報名)
 水里鄉： 劉羿岑 劉若俞 張菱喬 杜承語 白真瑜 陳妍檸 陳宜蓁
 南投市： 林岱蓉 林汶蓓 林筱恩 王詩晴 蔡昫容 許庭菀
 埔里鎮： 劉法吟 吳亞潔 林奕彤 楊法心
 草屯鎮： 吳芷妘 張羽孜 林姿町 林采靚 許詠晴 賴咨妤 黃品榕

南投縣第71屆全縣運動會軟式網球比賽名單

社男 軟式網球

雙打：

(本項共12隊報名)

何嘉宥(竹山)	張家瑋(竹山)	張証傑(竹山)	林柏翔(竹山)	莊曜全(竹山)	葉宏恩(竹山)
鄭晨恩(竹山)	陳宥霖(竹山)	張哲峻(南投)	張祐銓(南投)	李銘偉(南投)	謝秉佳(南投)
吳育呈(草屯)	林劭璋(草屯)	林志敏(草屯)	柯王均彥(草屯)	洪嘉謙(草屯)	簡孝穎(草屯)
邱政凱(草屯)	鄭居倉(草屯)	康凱巖(魚池)	楊佳政(魚池)	王宇廷(魚池)	蔡禮陽(魚池)

團體：

(本項共 8隊報名)

水里鄉：	李勢忠	林宏斌	王志明	王昶升	王燕杰	王芳亮	葉永樹	蕭傑予
名間鄉：	劉志鎔	楊天宇	簡俊溢	鄭玄林	陳民軒	陳翰立	陳金宏	黃海桐
竹山鎮：	何嘉宥	張家瑋	張証傑	林柏翔	莊曜全	葉宏恩	鄭晨恩	陳宥霖
南投市：	張哲峻	張惟能	張祐銓	曾聖明	李銘偉	洪宗賢	簡開政	謝秉佳
埔里鎮：	康哲彰	張昭明	戴世詮	權啟性	王文志	石冠賢	董俊輝	許之青
	趙乾助	郭家益						
草屯鎮：	吳育呈	林劭璋	林志敏	柯王均彥	洪嘉謙	簡孝穎	邱政凱	鄭居倉
魚池鄉：	康凱巖	曾文柏	楊佳政	王宇廷	蔡禮陽	蘇鴻賓	陳國輝	陳彥鏗
集集鎮：	劉柏祐	李昆輝	湯杰勝	詹以明	詹偉志	賴佳郎	陳昭煜	陳瑞成

社女 軟式網球

雙打：

(本項共 5隊報名)

吳翊瑜(竹山)	張雯婷(竹山)	曾瑄庭(竹山)	林玟伶(竹山)	羅婕玲(竹山)	羅子瑜(竹山)
許瑞恩(竹山)	辜昕妮(竹山)	廖翊婷(南投)	謝世英(南投)		

團體：

(本項共 2隊報名)

竹山鎮：	吳翊瑜	張雯婷	曾瑄庭	林玟伶	羅婕玲	羅子瑜	許瑞恩	辜昕妮
南投市：	吳玉鶴	吳秀真	廖翊婷	曹秀芬	曾夙靖	林素惠	柯梅玉	謝世英

國男 軟式網球

單打：

(本項共20人報名)

楊天宇(名間)	楊承典(名間)	陳俊民(名間)	陳政嘉(名間)	龍俊佑(名間)	何嘉宥(竹山)
張家瑋(竹山)	羅子瑜(竹山)	莊曜全(竹山)	鄭辰恩(竹山)	陳宥霖(竹山)	巫宇晉(宏仁)
全威(魚池)	劉尚昊(魚池)	楊鎧綸(魚池)	王瞬豪(魚池)	王聖禎(魚池)	陳冠文(魚池)
陳彥鑫(魚池)	莊昊霖(營北)				

雙打：

(本項共 9隊報名)

楊天宇(名間)	楊承典(名間)	陳俊民(名間)	陳則融(名間)	陳政嘉(名間)	龍俊佑(名間)
何嘉宥(竹山)	張家瑋(竹山)	羅子瑜(竹山)	莊曜全(竹山)	鄭辰恩(竹山)	陳宥霖(竹山)
劉尚昊(魚池)	楊鎧綸(魚池)	王瞬豪(魚池)	王聖禎(魚池)	陳冠文(魚池)	陳彥鑫(魚池)

團體：

(本項共 3隊報名)

名間國中：	楊天宇	楊承典	陳俊民	陳則融	陳政嘉	龍俊佑
竹山國中：	何嘉宥	張家瑋	羅子瑜	莊曜全	鄭辰恩	陳宥霖
魚池國中：	全威	劉尚昊	楊鎧綸	王瞬豪	王聖禎	陳冠文
						陳彥鑫

國女 軟式網球

單打：

(本項共 6人報名)

曾瑄庭(竹山)	羅婕玲(竹山)	羅子瑜(竹山)	許瑞恩(竹山)	辜昕妮(竹山)	簡廷諭(營北)
---------	---------	---------	---------	---------	---------

雙打：

(本項共 2隊報名)

曾瑄庭(竹山)	羅婕玲(竹山)	許瑞恩(竹山)	辜昕妮(竹山)
---------	---------	---------	---------

南投縣第71屆全縣運動會軟式網球比賽名單

雙打： (本項共15隊報名)

何明哲(竹山)	劉耀棋(竹山)	廖媛熙(竹山)	廖文瑋(竹山)	陳建睿(竹山)	顏爾寬(竹山)
吳昊恩(南投)	曾子育(南投)	李宗澤(南投)	李岳霖(南投)	謝伯青(南投)	賴星朗(南投)
郭思詮(南投)	黃翊洵(南投)	吳威宏(草屯)	徐定揚(草屯)	曾宥騰(草屯)	林詠達(草屯)
羅冠宇(草屯)	胡中宸(草屯)	陳宜黔(草屯)	韓承霖(草屯)	全將(魚池)	劉恩昊(魚池)
劉晉昊(魚池)	杜帛駿(魚池)	杜瑞祐(魚池)	楊易達(魚池)	蔡昕宸(魚池)	鄭崇翊(魚池)

團體： (本項共 4隊報名)

竹山鎮：	何明哲	劉耀棋	廖媛熙	廖文瑋	張庭耘	陳建睿	陳芷軒	顏爾寬
南投市：	吳昊恩	曾子育	李宗澤	李岳霖	謝伯青	賴星朗	郭思詮	黃翊洵
草屯鎮：	吳威宏	徐定揚	曾宥騰	林詠達	羅冠宇	胡中宸	陳宜黔	韓承霖
魚池鄉：	全將	全雋	劉恩昊	劉晉昊	杜帛駿	杜瑞祐	楊易達	沈雁煌
	蔡昕宸	鄭崇翊						

小女 軟式網球

雙打： (本項共 8隊報名)

張庭耘(竹山)	陳芷軒(竹山)	林岱蓉(南投)	林汶蓓(南投)	林筱恩(南投)	王詩晴(南投)
蔡昀容(南投)	許庭菀(南投)	史以琳(草屯)	張宥蕎(草屯)	林好柔(草屯)	林渝涵(草屯)
洪佩好(草屯)	湯鈞甯(草屯)	白晴如(草屯)	陳宥綺(草屯)		

團體： (本項共 2隊報名)

南投市：	林岱蓉	林汶蓓	林筱恩	王詩晴	蔡昀容	許庭菀		
草屯鎮：	史以琳	張宥蕎	林好柔	林渝涵	洪佩好	湯鈞甯	白晴如	陳宥綺

南投縣第71屆全縣運動會桌球比賽名單

社男 桌球

單打：

楊陞義(仁愛)	蔡昌運(仁愛)	蔡宗衛(竹山)	吳健榮(竹山)	伍春華(信義)	田知恆(信義)
施宗華(南投)	莊博丞(南投)	張耀駿(埔里)	白宇翔(草屯)	許皓璋(草屯)	吳武洲(魚池)
賴健銘(魚池)	陳南榕(集集)				

(本項共14人報名)

雙打：

曾一郎(仁愛)	潘金洲(仁愛)	莊明恩(仁愛)	陳義隆(仁愛)	何國清(竹山)	劉憲仁(竹山)
全慈祐(信義)	史強福(信義)	甘浩望(信義)	田東憲(信義)	朱秉洋(南投)	蔡恩宇(南投)
蘇冠宇(南投)	詹旭昇(南投)	廖鴻嘉(埔里)	張華麟(埔里)	李祥(埔里)	李謙(埔里)
呂珈泓(草屯)	林信佑(草屯)	林信呈(草屯)	蔡杰盛(草屯)	劉文峰(魚池)	廖俊英(魚池)
王君堯(魚池)	王志洋(魚池)				

(本項共13隊報名)

團體：

仁愛鄉：	何聖仁	楊陞義	潘金洲	田文懿	蔡昌運	鄭文德	陳義隆	
竹山鎮：	蔡宗衛	何國清	劉憲仁	吳健榮	吳崇鋒	嚴晃灝	許永長	陳柏丞
信義鄉：	伍春華	伍華文	何文錦	甘浩望	田東憲	田知恆	童新景	黃志聰
南投市：	施宗華	朱秉洋	莊博丞	蔡恩宇	蘇冠宇	詹旭昇	陳威傑	陳東頡
埔里鎮：	傅聿樞	廖鴻嘉	張耀駿	張華麟	李祥	李謙	顧偉弘	
草屯鎮：	劉庭睿	呂珈泓	林信佑	林信呈	洪偉嘉	白宇翔	蔡杰盛	許皓璋
魚池鄉：	劉文峰	吳武洲	李志峰	王志洋	蘇韋齊	鍾浩澤	陳張駿	黃欣毓

(本項共 7隊報名)

社女 桌球

單打：

施秀雯(仁愛)	林婷玉(仁愛)	簡英竹(南投)	謝家琦(南投)	朱婕瑜(埔里)	朱巧軒(埔里)
李宇芬(草屯)	李麗鳳(草屯)				

(本項共 8人報名)

雙打：

席倩梅(仁愛)	杜彩霞(仁愛)	吳佩珊(竹山)	吳宜亭(竹山)	古佩錡(南投)	吳彥臻(南投)
陳曦(南投)	陳苡樂(南投)	嚴苡睿(埔里)	葉芃妤(埔里)	戴依萱(草屯)	江芷欣(草屯)
賴妙真(草屯)	陳艾雅(草屯)				

(本項共 7隊報名)

團體：

仁愛鄉：	孫子喻	席倩梅	施秀雯	杜彩霞	林婷玉	田雅君	黃詠心
南投市：	古佩錡	吳彥臻	林卉庭	簡英竹	謝家琦	陳心慈	陳曦
埔里鎮：	余冠瑾	傅羽白	嚴苡睿	朱婕瑜	朱巧軒	葉芃妤	許歆喬
草屯鎮：	戴依萱	李宇芬	李麗鳳	林郁芯	江芷欣	白淑玲	賴妙真
							陳艾雅

(本項共 4隊報名)

社會 桌球

混雙：

田文懿(仁愛)	田雅君(仁愛)	高金全(仁愛)	黃詠心(仁愛)	邱韻文(竹山)	陳柏丞(竹山)
史新光(信義)	史素玉(信義)	李蒙惠(信義)	馬春遠(信義)	林卉庭(南投)	陳威傑(南投)
陳心慈(南投)	陳東頡(南投)	傅羽白(埔里)	傅聿樞(埔里)	許歆喬(埔里)	顧偉弘(埔里)
劉庭睿(草屯)	林郁芯(草屯)	洪偉嘉(草屯)	白淑玲(草屯)		

(本項共11隊報名)

高男 桌球

單打：

柯宏辰(中興)	巫宸聿(旭光)	簡常柏(投高)	黃冠博(投高)	簡郁衡(投商)	陳心慈(投高)
---------	---------	---------	---------	---------	---------

(本項共 6人報名)

雙打：

劉承育(中興)	張子安(中興)	石佳平(中興)	陳廣宇(中興)	沈尹植(投高)	黃彥融(投高)
鄭雅羽(旭光)	陳艾雅(旭光)				

(本項共 4隊報名)

南投縣第71屆全縣運動會桌球比賽名單

高中 桌球

混雙：

張丞廷(竹高) 林昱庭(竹高) 莊喻祺(竹高) 蕭靖融(竹高) 李宛諭(投高) 沈尹植(投高) (本項共 3隊報名)

國男 桌球

單打：

陳冠勛(三光) 陳澤銘(三光) 周冠宇(大成) 黃子權(大成) 廖保羅(中察) 張洋榜(中察)
 吳昫泰(中興) 洪寬(中興) 張庭碩(弘明) 傅聿樞(宏仁) 林泓宇(宏仁) 曾翊鈞(南投)
 莊博丞(南投) 張嘉哲(南崗) 張溢庭(南崗) 廖苡荃(埔里) 吳宇泓(草屯) 賴奕圖(草屯)

雙打：

陳冠博(三光) 陳威廷(三光) 陳暉泓(三光) 陳柏仲(三光) 廖偉勝(中察) 張登裕(中察)
 汪冠佑(中察) 謝喬宇(中察) 蕭吉峰(中興) 陳晏均(中興) 陳柏仰(中興) 陳沛揚(中興)
 張哲愷(宏仁) 林承澤(宏仁) 鍾峻諺(宏仁) 黃子牧(宏仁) 施宗華(南投) 施宥丞(南投)
 林孟陞(南投) 陳東頡(南投) 張德彥(南崗) 張溢唐(南崗) 蔡竣堤(南崗) 陳亮宇(南崗)
 李辰軒(草屯) 洪浚豪(草屯) 薛光廷(草屯) 陳立峰(草屯)

團體：

(本項共 8隊報名)
 三光國中：陳冠勛 陳冠博 陳品辰 陳威廷 陳暉泓 陳柏仲 陳澤銘
 中察國中：廖保羅 廖偉勝 廖略翔 張洋榜 張登裕 汪冠佑 謝喬宇
 中興國中：吳昫泰 洪寬 蕭吉峰 許皓凱 陳晏均 陳柏仰 陳沛揚 陳泰宇
 宏仁國中：傅聿樞 張哲愷 林承澤 林泓宇 許承鈞 鍾峻諺 黃子牧
 南投國中：張樛玄 施宗華 施宥丞 曾翊鈞 林孟陞 莊博丞 鄒宇翔 陳東頡
 南崗國中：張嘉哲 張德彥 張溢唐 張溢庭 簡佑恩 蔡竣堤 陳亮宇 陳彥豪
 埔里國中：徐睿宏
 草屯國中：吳宇泓 李品均 李昶澤 李辰軒 洪浚豪 薛光廷 賴奕圖 陳立峰

國女 桌球

單打：

鄭熾莘(三光) 朱巧軒(大成) 許歆喬(大成) 李珮瑢(中興) 鄒妘柔(中興) 陳奕晴(南投) (本項共 9人報名)
 劉庭蓁(南崗) 林宣綺(南崗) 吳姿穎(草屯)

雙打：

(本項共10隊報名)
 楊沚璇(中興) 潘沛岑(中興) 鄧沂真(中興) 陳香勻(中興) 江芷欣(旭光) 鄭卉珊(旭光)
 何冠樂(宏仁) 何冠瑩(宏仁) 嚴苡睿(宏仁) 葉芃妤(宏仁) 陳欣蒂(宏仁) 黃思瑀(宏仁)
 劉歆怡(南投) 賴宜楨(南投) 陳曦(南投) 陳苡樂(南投) 史于恩(南崗) 林家萱(南崗)
 莊以楨(南崗) 莊苡妍(南崗)

團體：

(本項共 4隊報名)
 中興國中：李珮瑢 楊沚璇 潘沛岑 蘇鈺喬 鄒妘柔 鄧沂真 陳香勻 黃思云
 宏仁國中：何冠樂 何冠瑩 嚴苡睿 葉芃妤 陳欣蒂 黃思瑀
 南投國中：劉歆怡 賴宜楨 陳奕晴 陳曦 陳苡樂
 南崗國中：劉庭蓁 史于恩 林宣綺 林家萱 林苧吟 莊以楨 莊苡妍

國中 桌球

混雙：

鄭彥蒞(三光) 陳品辰(三光) 林洺守(大成) 林宸筑(大成) 蘇鈺喬(中興) 許皓凱(中興) (本項共 5隊報名)
 陳泰宇(中興) 黃思云(中興) 林苧吟(南崗) 簡佑恩(南崗)

南投縣第71屆全縣運動會桌球比賽名單

小男 桌球

單打： (本項共 7人報名)

周煒捷(竹山) 林宥辰(南投) 石兆允(南投) 廖泳順(埔里) 田晨煜(埔里) 曹予澤(草屯)
洪酉瑄(草屯)

雙打： (本項共 6隊報名)

林于祐(南投) 林晉緯(南投) 陳璽羽(南投) 黃奕愷(南投) 傅品皓(埔里)
奧宇·達巴斯(埔里) 沈泰伊(埔里) 石承祐(埔里) 林李翰(草屯) 林芋叡(草屯)
簡愷辰(草屯) 莊皓文(草屯)

團體： (本項共 3隊報名)

南投市： 林于祐 林宥辰 林晉緯 林鴻騰 石兆允 陳宥樺 陳璽羽 黃奕愷
埔里鎮： 傅品皓 奧宇·達巴斯 巫奇峰 廖泳順 沈泰伊 田晨煜 石承祐 鄭亮衍
草屯鎮： 吳奕辰 曹予澤 林李翰 林芋叡 沈庭安 洪酉瑄 簡愷辰 莊皓文

小女 桌球

單打： (本項共 7人報名)

陳玟均(竹山) 吳昀庭(南投) 陳祈語(南投) 朱婕瑜(埔里) 王意禎(埔里) 林奕汝(草屯)
林霈嫻(草屯)

雙打： (本項共 8隊報名)

劉品涵(名間) 張菟岑(名間) 陳姿蓉(名間) 陳珮甄(名間) 曾子菲(南投) 陳珮妘(南投)
陳虹諭(南投) 陳香恆(南投) 傅振勻(埔里) 楊歆(埔里) 楊靚(埔里) 陳鈺臻(埔里)
柯沛岑(草屯) 洪忻(草屯) 陳奕霏(草屯) 黃珣涵(草屯)

團體： (本項共 4隊報名)

名間鄉： 劉品涵 張菟岑 陳品妍 陳姿蓉 陳宜均 陳玟亘 陳珮甄
南投市： 吳昀庭 曾子菲 陳奕心 陳珮妘 陳映羽 陳祈語 陳虹諭 陳香恆
埔里鎮： 傅振勻 朱婕瑜 楊歆 楊靚 王意禎 鄭逸 陳鈺臻 黃逸凡
草屯鎮： 張育安 林奕汝 林霈嫻 柯沛岑 洪忻 賴晞之 陳奕霏 黃珣涵

國小 桌球

混雙： (本項共 8隊報名)

胡軒滋(名間) 陳玟亘(名間) 周煒捷(竹山) 陳玟均(竹山) 林鴻騰(南投) 陳奕心(南投)
陳宥樺(南投) 陳映羽(南投) 巫奇峰(埔里) 鄭亮衍(埔里) 鄭逸(埔里) 黃逸凡(埔里)
吳奕辰(草屯) 張育安(草屯) 沈庭安(草屯) 賴晞之(草屯)

南投縣第71屆全縣運動會羽球比賽名單

社男 羽球

單打： (本項共 6人報名)

古上毅(仁愛) 吳丞恩(竹山) 林寬瑜(竹山) 張祐欣(埔里) 李至皓(草屯) 高暉喆(草屯)

雙打： (本項共 7隊報名)

洪俊曜(仁愛) 高孟祺(仁愛) 劉宗宥(竹山) 劉宗承(竹山) 廖柏宇(竹山) 鄭惟駿(竹山)

林鈞瀚(埔里) 石振宇(埔里) 謝亞哲(埔里) 陳勁豪(埔里) 施祐理(草屯) 蔡子元(草屯)

趙子宏(草屯) 陳楷文(草屯)

團體： (本項共 3隊報名)

竹山鎮： 劉宗宥 劉宗承 吳丞恩 廖柏宇 林寬瑜 楊家豪 羅貫中 蔡誠峻
鄭惟駿 陳呈錡

草屯鎮： 施祐理 李至皓 蔡子元 許騰敏 趙子宏 鐘崇祐 陳楷文 高暉喆

魚池鄉： 吳旭順 巫俊頤 林嘉德 白俊輝 陳聖琮

社女 羽球

單打： (本項共 6人報名)

吳佳儀(竹山) 楊璐滢(竹山) 廖珈恩(南投) 張芳慈(南投) 鐘珮云(草屯) 陳藝璫(草屯)

雙打： (本項共 7隊報名)

曾玉茹(仁愛) 洪婉瑄(仁愛) 余芷瑄(竹山) 劉宇真(竹山) 陳郁屏(竹山) 陳郁羚(竹山)

張懷文(南投) 曾筱薇(南投) 游麗柔(南投) 邱小萍(南投) 曾伊辰(草屯) 李芝葶(草屯)

李芸瑄(草屯) 魏鈺庭(草屯)

團體： (本項共 3隊報名)

竹山鎮： 余芷瑄 劉宇真 吳佳儀 張芸瑄 林詠芳 楊璐滢 陳亭婕 陳芝晴
陳郁屏 陳郁羚

南投市： 廖珈恩 張懷文 張芳慈 曾筱薇 游麗柔 邱小萍 邱潔琳

草屯鎮： 曾伊辰 李芝葶 李芸瑄 江恩祺 鐘珮云 陳藝璫 魏鈺庭 黃巧昫

高男 羽球

單打： (本項共 8人報名)

謝易成(中興) 歐傑錫(同德) 林茗峻(旭光) 田淵明(旭光) 謝承祐(竹高) 郭癸宏(竹高)

周煥智(均頭高) 陳人碩(普台)

雙打： (本項共 5隊報名)

張烜榮(旭光) 李育綸(旭光) 柯愷榆(旭光) 甘健宏(旭光) 唐啓祐(竹高) 林子喬(竹高)

董昱辰(竹高) 陳威誠(竹高) 林宜雍(普台) 王俊希(普台)

團體： (本項共 3隊報名)

旭光高中部： 張烜榮 李育綸 林茗峻 柯愷榆 甘健宏 田淵明

竹山高中： 唐啓祐 林子喬 董昱辰 謝承祐 郭癸宏 陳威誠

普台高中： 林宜雍 梁綜謀 王俊希 陳人碩 陳昱家

高女 羽球

單打： (本項共 3人報名)

黃巧昫(中興) 曾伊辰(同德) 莊喻祺(竹高)

雙打： (本項共 2隊報名)

徐筠芸(中興) 李亭萱(中興) 洪藝庭(中興) 陳昱晴(中興)

南投縣第71屆全縣運動會羽球比賽名單

國男 羽球

單打：

(本項共15人報名)

吳威(大成)	梁子翊(大成)	王靖威(同富)	羅淳韋(同富)	李振鏘(均頭國)	陳宏康(均頭國)
林柏育(延和)	盧佳辰(延和)	張智勛(南投)	蕭郁勳(南投)	林子安(埔里)	陳柏穎(埔里)
羅中佑(普台)	張鶴嚴(營北)	鐘崇祐(營北)			

雙打：

(本項共 9隊報名)

廖盛歲(中興)	方威喆(中興)	李羿澂(延和)	林士頌(延和)	林致霆(延和)	洪宇凡(延和)
廖冠育(南投)	曾泓鈞(南投)	蔡宗叡(南投)	陳靖恆(南投)	林子安(埔里)	陳柏穎(埔里)
李亞宸(普台)	梁翊軒(普台)	廖家浩(營北)	施祐理(營北)	王竣民(營北)	蔡子元(營北)

團體：

(本項共 6隊報名)

大成國中：	吳威	呂淳瑞	朱家禾	梁子翊	阮紹濬	陳柏鈞
中興國中：	廖盛歲	方威喆	蔡尚恩	陳聖諭		
延和國中：	李羿澂	林士頌	林柏育	林致霆	盧佳辰	
南投國中：	廖冠育	張智勛	曾泓鈞	蔡宗叡	蕭郁勳	陳靖恆
普台國中：	吳秉叡	李亞宸	梁翊軒	羅中佑	許愷峯	陳玄勝
營北國中：	廖家浩	張鶴嚴	施祐理	王竣民	蔡子元	鐘崇祐

國女 羽球

單打：

(本項共13人報名)

梁芊宥(大成)	黃韋僮(大成)	吳禹嫻(北山)	黃依涵(同富)	巫喬巧(宏仁)	林珈妤(宏仁)
李婕妤(延和)	林品諭(延和)	蕭詩欣(南投)	蕭詩誼(南投)	馬裘安(埔里)	張藝薰(營北)
陳藝璫(營北)					

雙打：

(本項共 5隊報名)

巫喬巧(宏仁)	林珈妤(宏仁)	張芸瑄(延和)	李沛軒(延和)	張育臻(南投)	潘俞君(南投)
陳宜靜(南投)	黃彤琳(南投)	李芝葶(營北)	魏鈺庭(營北)		

團體：

(本項共 4隊報名)

大成國中：	林侑瑩	梁芊宥	潘維慈	羅愛	黃韋僮
延和國中：	張芸瑄	李婕妤	李沛軒	林品諭	
南投國中：	張育臻	潘俞君	蕭詩欣	蕭詩誼	陳宜靜
營北國中：	張藝薰	李芝葶	林育娟	陳藝璫	魏鈺庭

小男 羽球

單打：

(本項共10人報名)

柯宗志(竹山)	黃棋蔚(竹山)	張楷翊(南投)	邱振瑜(南投)	李宗澤(埔里)	陳俞碩(埔里)
李侑洲(草屯)	李侑興(草屯)	柯韋丞(鹿谷)	龔品丞(鹿谷)		

雙打：

(本項共 8隊報名)

孫正宇(竹山)	林佑樑(竹山)	羅元佑(竹山)	陳麒升(竹山)	塗勁羽(南投)	陳品叡(南投)
陳柏允(南投)	陳芄碩(南投)	李宗翰(埔里)	林以宸(埔里)	楊定曄(埔里)	黃奕程(埔里)
曹家源(草屯)	李酌安(草屯)	蔡子淇(草屯)	黃泓鈞(草屯)		

團體：

(本項共 5隊報名)

竹山鎮：	孫正宇	林佑樑	柯宗志	羅元佑	陳麒升	黃棋蔚
南投市：	塗勁羽	張楷翊	邱振瑜	陳品叡	陳柏允	陳芄碩
埔里鎮：	李宗澤	李宗翰	楊定曄	陳俞碩	黃奕程	
草屯鎮：	曹家源	李侑洲	李侑興	李酌安	蔡子淇	黃泓鈞
鹿谷鄉：	張耘齊	林雷恩	柯韋丞	許皓喆	龔品丞	

南投縣第71屆全縣運動會羽球比賽名單

小女 羽球

單打：

(本項共10人報名)

沈愷恩(竹山)	王芄云(竹山)	呂家蓁(南投)	林采緹(南投)	嚴子涵(埔里)	黃鈺蓁(埔里)
張家箬(草屯)	林詩婷(草屯)	潘羿璇(鹿谷)	龔芊宇(鹿谷)		

雙打：

(本項共 7隊報名)

廖若希(竹山)	林品妍(竹山)	林玟伶(竹山)	羅云彤(竹山)	廖云慈(南投)	曾泓洳(南投)
陳愛玲(南投)	黃靖亘(南投)	曹芸綺(草屯)	曾千容(草屯)	江恩祺(草屯)	鍾方妤(草屯)
陳玄真(鹿谷)	陳雨蓁(鹿谷)				

團體：

(本項共 4隊報名)

竹山鎮：	廖若希	林品妍	林玟伶	沈愷恩	王芄云	羅云彤
南投市：	呂家蓁	廖云慈	曾泓洳	林采緹	陳愛玲	黃靖亘
草屯鎮：	張家箬	曹芸綺	曾千容	林詩婷	江恩祺	鍾方妤
鹿谷鄉：	潘羿璇	鄭詠心	陳玄真	陳雨蓁	龔芊宇	

南投縣第71屆全縣運動會軟式棒球比賽名單

國中 軟式棒球

(本項共 2隊報名)

三光國中：	全灑儒	勞恩曼	格格	史恩祥	吳坤澤	呂柏叡	孔宥帆	幸恆璋
	廖信棠	松俞皓	林佑晟	田伯軒	田偉恩	石孟恩	繆昊旻	謝秉哲
	金祥恩	陳彥旻	韓東駿					
中興國中：	全迪恩	劉宏炘	吳祐丞	呂恆	幸世賢	廖明諄	張可晉	曾家瑞
	杜丞凱	梁以城	王凱	石上恩	石銘峰	謝奐俊	谷浩維	高祐恩
	黃楷鑫	黃浩世	黃皓宇	黃麟凱				

國小 軟式棒球

(本項共 5隊報名)

仁愛鄉：	何云楷	徐梓胤	杜旻彥	林侑期	林侑盛	林芄丞	柯宇承	田均佑
	田宥霖	石以諾	石澤希	石耀	萬子榮	蔡炫安	謝子恩	謝浩恩
	邱聖平	陳聖安	高祈恩	黃浩哲				
水里鄉：	姜承佑	廖顯又	林書毅	林芮芯	涂辰睿	盧東昇	許大衛	許弘璋
	謝允然	謝允維	謝國榕	趙子明	陳富群	陳汶澤	黃胤	
名間鄉：	全宇恩	全浩謙	吳昊廷	呂昊	幸家文	施珽	李恩羽	松俞恩
	林溱浩	林竝佑	王子恒	王紹熙	田榮恩	田立至	諜木·蝶蜜	
	賴志昇	路馬夫·曼	格格	金員兆	陳品杉	黃暉廷		
南投市：	吳承浩	幸沅鎰	幸泊明	幸麥但以理		林敏紘	林顥予	王奕飛
	田君霖	石浩辰	簡伯原	簡晨翔	董霆耀	蔡晨奕	谷騰	鄧寶康
	鄭宇	陳忠龍	陳晏霆	陳楷墨	陳泓廷			
埔里鎮：	劉建凱	劉璟樵	宋孟祖	張廷昱	李翊源	林昱綸	洪子堯	洪宥安
	洪宥翔	王翌丞	田沅蓁	田翔	盧政允	蔡捷宇	蘇彥睿	謝翔緯
	趙力緹	陳宇熙	陳璟樂	黃子碩				

南投縣第71屆全縣運動會慢速壘球比賽名單

社男 慢速壘球

(本項共 9隊報名)

中寮鄉：	吳宗祐	張家齊	張羽堂	張議饒	徐明龍	曾國倫	李建勳	李永善
	李秉璵	林冠霆	楊竣宇	潘俊吉	詹子平	謝東翰	謝泓彥	賴孟賢
	連家祥	連英傑	陳明言	黃勝利				
仁愛鄉：	何夢雲	何振康	張文豪	張耿堯	徐忠義	施子均	林侃	林勝三
	溫帆	王孟邨	白克強	胡玉龍	范傑昇	許曉偉	謝國慶	謝宗志
	辜楚瑞	辜楚豪	邱忠清	陳志偉				
名間鄉：	吳兆廷	李昱德	林建篁	簡余城	莊嘉琳	董敏安	蕭榕鋒	蕭義憲
	謝洺榕	郭秦豪	陳俊佑	陳冠庭	陳冠旭	陳威豪	陳建遑	陳汶頡
	陳秉釩	陳致穎	陳鈺豐	黃良傑				
信義鄉：	余振環	全念謙	全文彥	史孟哲	史聖祥	幸智忠	幸智華	王念祖
	瑪度·迪法魯安	甘晟佑	甘晟浩	甘楚筠	甘鎬坪	甘鎬坪	蔡鴻霖	郭訊勇
	鄧璿緯	鄧茗瑋						
南投市：	張育誠	曾英瑋	曾韋翔	林世勳	林瓏城	楊信立	楊家燁	洪惟倫
	王健任	王英哲	程昱榮	蕭詠耀	許仁傑	賴俊成	賴永欣	鄒慶沛
	鍾芳霖	陳力萱	陳萬全	陳韋誠				
埔里鎮：	劉明權	吳勝能	周盈全	巫宗祐	廖唯勳	廖寧	徐佳瑋	徐培倫
	方佳暉	李佳瑋	李富宸	林志偉	梁瑞興	王俊斌	王文傑	翁煜勳
	蕭伯松	詹政融	陳凱揮	黃泓峻				
魚池鄉：	巫嘉彬	張志傑	張祐綜	王俊傑	王俊斌	王偉仲	王冠仁	王文宏
	王星凱	王昶文	王銘禕	王鐘輝	石豐瑞	葉權興	葉駿義	谷承恩
	陳志杰	陳柏佑	黃柏皓	黃柏閔				
鹿谷鄉：	劉士閩	劉子銓	劉孟穎	張家瑋	張洧虎	李旻恒	林哲儀	林哲男
	林軒銘	潘璿安	葉彥弘	蔡宜融	蔡岳成	謝明訓	賴瑞杰	陳建智
	黃冠傑	黃冠智	黃士豪	黃智彥				
集集鎮：	張佳軒	張峻昇	張書暉	張順吉	曾致翔	林建丞	林敬勳	楊宇哲
	石奕	蕭名傑	蕭威盛	蕭宙辰	許哲森	許哲銘	陳憲揚	陳澤銘
	陳鵬中							

南投縣第71屆全縣運動會女子壘球比賽名單

國中 女子壘球

(本項共 2隊報名)

同富國中：	全璐歆	史亞璇	司歲璘	松念君	松映彤	松雅琦	王夢琪	王璇
	王美眉	田宇婕						
埔里國中：	伍恩熙	侯采潔	劉巧恩	吳佳霖	張恩淇	張郡和	林書蓉	柯以蕊
	柯佳馨	梁書毓	石羿螢	蔡沛恩	陳鈺媿	陳雅萱	馬宥婷	馬梓婕
	高子晴	高恩慈						

國小 女子壘球

(本項共 2隊報名)

仁愛鄉：	林珈予	柯佳婕	柯妤玟	柯妤玟	柯紫璇	柯裘莉	洪詩婷	石品妍
	石品璇	蔡芯愛	辜靚	陳佳伶	陳杏怡	馬梓妤	高佳香	高茉芯
	黃主兒	黃湘芸						
埔里鎮：	劉恩菲	張岑婕	彭虹菱	徐于晴	楊芯慈	沈子喬	潘妍霓	田佳芮
	田怡恩	田沅蓁	田沅蓉	翁可馨	葉欣	蔡微伊	蔣采霓	陳善允
	陳宣聿	陳芄霏						

南投縣第71屆全縣運動會五人制足球比賽名單

社男 五人制足球

(本項共 3隊報名)

南投市：	姚承穎	曾奕程	林俊佑	林哲右	林宏興	林昱成	柯岩	王冠偉
	藍志佑	許晉維	陳東洋					
埔里鎮：	劉宥均	史瑋平	廖肇祥	張金豐	歐陽文建	洪琦琳	白馬克	蔡雨偉
	許元德	邱仁祥	陳劭謙	陳毓叡	陳韋倫	高孝文	黃于綸	黃昱齊
草屯鎮：	吳漢忠	康志成	張嘉仁	施穆均	李晏誠	李永松	杰拉多	林春旭
	洪嘉駿	盧心炎	蔡宏劼	許中恆	陶奕維	黎唯德		

國男 五人制足球

(本項共 4隊報名)

水里國中：	余健榮	林亮昀	梁品微	洪莉絮	洪靖婕	田萱蓉	詹于靚	謝侑廷
	谷嬛	谷璿	邱于恩	陳予筑	陳博瑜			
宏仁國中：	廖元祈	廖家熹	李旻易	林冠廷	葉家豐	蔡兆程	蔡其宏	蘇彥綸
	許品安	陳儒恩						
埔里國中：	吳羽凡	張佑澤	彭全浩	徐慎甫	李紘騰	林暉傑	洪于祐	王宏鈞
	白祥佑	謝旭恩	邱宏軒	陳亮勳	陳喜恩	陳樂倫		
營北國中：	劉光承	林敬原	林榆祐	楊定茂	田峻瑞	蔡鈞安	許奕勝	賴佳佑
	陳杰揚	陳杰揚	陳靖威	黃健軒				

國女 五人制足球

(本項共 2隊報名)

埔里國中：	巫宥蓁	林芝妤	林芝曲	洪筱云	游芸蓁	詹詠茜	高語婕	魏佑竹
營北國中：	伍艾旂	全芷琳	劉家妤	古芯恬	幸麥以斯帖		張捷恆	曾惠冬
	李沛恩	甘妤婕	甘秋野	澄美花	田瓊	米韓瑄	薛杏蓮	谷靚雲
	高湘婷							

小男 五人制足球

(本項共 9隊報名)

仁愛鄉：	全嘉諾	吳羽灝	孔祈威	巫侑恩	巫昊恩	張鏡騰	林家凱	林家希
	林葉安	江謙	田錫恩	葉群	鐵木·譜詠		高以諾	黃柏駿
	黃浩均							
水里鄉：	全凱凡	全烽禔	全紹捷	廖峻凱	張友俊	方宇宸	曾淮晞	洪榕忻
	田哲瑋	謝富棠	谷翔	邱政偉	黃宥愷	黃宥誠		
竹山鎮：	何睿軒	余永承	劉冠廷	吳唯愷	吳泓潔	曾晨豪	王昌棋	蔡承濬
	許曉鈞	賴采湘	陳宥杰	陳廷軒	陳澔政	黃得祥		
信義鄉：	全承毅	全襄婷	全鉉燦	幸子龍	烏嵩梅	當鞍	田子豪	申紹弦
	米璽安	米璽諾	米韓威	谷新宇	谷新明	谷芮蓁	高啟鴻	
南投市：	吳昱承	吳皓恩	張哲愷	林子洲	蕭佑峻	鄭舜仁	陳俊維	高上淵
	高宇睿	黃擘安	黃鈺安					
埔里鎮：	何昱承	劉凱傑	劉哲軒	巫承彥	徐暉	施經宥	林岱廷	林祐廷
	楊天佑	楊茗莘	洪振剛	石孝全	石旻恩	葉開	邱宥豪	陳建安
草屯鎮：	呂沅泰	周子恩	張循	施杰樂	林祐宇	羅仕竣	胡展家	莊恩穎
	許嘉仁	鍾博宇	高廷叡	黃家迎				
國姓鄉：	吳朕享	廖期茂	徐子瀚	李雨奉	林懷璋	江昱勳	江昱叡	洪豪鴻
	紅昊澄	羅于翔	范蒼明	蕭睿杰	賴冠霖	賴震育	陳天祐	
鹿谷鄉：	余承濤	劉宇恆	廖顛喬	張志濤	江彥徵	蕭貫吾	蘇雋詔	賴昱嘉
	陳兆澤	陳宥翰	陳翼	黃竣泫				

小女 五人制足球

(本項共 7隊報名)

水里鄉：	古涵暄	吳念芷	林霈珊	莊采儒	蔡秀如	蘇煜晴	詹于婕	谷彤
	谷恩蒨	邱昶婕	陳予絮	陳品卉	陳弈翎	黃又心		

南投縣第71屆全縣運動會五人制足球比賽名單

竹山鎮：	劉尚語	呂雨桐	曾禎誼	曾筠恩	林玟誼	林郁螢	紀鏘洧	羅立昀
	葉千鳳	許雲婷	陳冠涵	陳品瑄	陳宣妤	黃紫郡		
信義鄉：	全子蓁	全愛恩	全芷燕	幸麥瑪莉亞		田鈺	申若曦	米韓妃
	米韓星	谷妤恬	谷葦恬	谷靚瓊	金明貞	金葦兒	金葦恩	
南投市：	朱薇芯	李宥緬	林詠心	王亞宓	藍子昕	陳俞蓓	陳玟錡	陳育涵
埔里鎮：	周令可	張玳毓	戴馨	曾若熙	李芮恩	武庭妃	洪薇媗	游妤茹
	潘凱欣	王詠恩	范詠捷	莊墨	許琪	謝于璇	陳亭妤	高芷晴
國姓鄉：	吳亭儀	廖庭悅	徐子萌	林禹彤	江奕宣	江奕欣	江奕純	盧沛禹
	紅姿亘	賴廖欣怡	邱可恩	郭品岑	陳品霏	陳天愛	陳禹璇	
鹿谷鄉：	劉芷晏	康苑予	張楷旒	張羽絮	游琳恩	蘇亮禎	賴映儒	賴昱茹
	陳昕	陳霈瑜	黎宇涵					

南投縣第71屆全縣運動會撞球比賽名單

公開混合 撞球

(本項共 4隊報名)

仁愛鄉：	吳思賢	張裕隆	林永清	白政隆	蘇文凱	趙憶凡	郭懋翔	黃今宜
南投市：	岳東穎	廖成斌	張勝佳	曾建龍	林娉汗	林崢珉	林群斌	王俊傑
	謝佳宏	陳明雄	陳裕倫	陳駿宏	黃志成	黃詩凱		
埔里鎮：	何明憲	余承澤	余經緯	劉以廉	劉德福	劉承超	劉若宇	吳清龍
	廖翊廷	廖耿偉	徐字泫	林主賓	林俊甫	柯雷恩	楊順強	湯種光
	潘勝偉	王翊任	羅紀翰	翁子宏	蔡旻軒	謝侑希	郭育廷	鄭哲恩
	陳育仁							
草屯鎮：	劉昱甫	張家良	張振耀	曾猷傑	林凱傑	林鉦智	洪翊程	紀駿成
	蔡明樺	蔡明煌	賴俊男	陳建榮	黃振誠	黃瑞賢		

南投縣第71屆全縣運動會木球比賽名單

社男 木球

(本項共 2隊報名)

水里鄉：劉承宗 吳萬全 施格概 陳俊山 陳嘉賢 陳皇成
竹山鎮：劉木水 李全成 林茂成 王義修 陳耀儀 魏資元

社女 木球

(本項共 2隊報名)

水里鄉：張淑美 林秋玲 涂妙淑 許月英 陳程紅珠 黃秀美
竹山鎮：劉美妙 張秋雲 林美荃 葉彩開 邱吳秋雲 鄭英

長青男子 木球

(本項共 2隊報名)

水里鄉：林延蔚 林慶桐 梁添貴 陳力文 陳文親 陳正訓
竹山鎮：吳文成 吳明輝 林村祥 羅子期 邱垂源 陳龍治

南投縣第71屆全縣運動會槌球比賽名單

社男 槌球

(本項共 6隊報名)

仁愛鄉：	何聖雄	吳建興	吳源誠	吳聰明	廖國正	廖金池	楊武祥	白金龍
水里鄉：	吳勝天	宋偉宏	張永訓	李勢勇	王豐義	范家祥	陳錦坤	陸德勝
竹山鎮：	吳崇嵐	吳進南	張德成	林品朋	羅宗賢	陳建均	陳瑞豐	
信義鄉：	尤哈尼諾	阿南	米文欣	米璽安	米鴻記	金佐融	金雅惠	金雅明
	金雅華							
南投市：	吳結麟	廖大裕	李孟果	李連坤	葉文樹	陳廷聰	魏為吉	
草屯鎮：	吳水樹	林主聰	林慶舜	林東文	林資湖	簡松吉	謝鈺堯	陳仁和

社女 槌球

(本項共 6隊報名)

仁愛鄉：	余青頻	全女敏	吳秀梅	吳阿香	廖若好	陳秀琴	馬惠蓮	馬月珠
水里鄉：	張秀霞	徐瑞珍	曾秋梅	李保蓮	林美惠	王張清香	許尹	謝青蓉
竹山鎮：	張月珠	李鑾	林碧霞	莊美蓉	邱絨	陳波江		
信義鄉：	幸省娥	幸秋蘭	松阿桂	田秀美	田阿月	谷春鶯	谷秋香	金平麗珍
南投市：	余菊妹	張學雅	李淑貞	柯金環	王愛琴	陳阿吉	黎秀觀	
草屯鎮：	廖麗美	張君	林默	洪靜淑	王錦雲	簡秀鳳	簡美鳳	陳玉貴

南投縣第71屆全縣運動會巧固球比賽名單

社男 巧固球

(本項共 3隊報名)

水里鄉：	伍紹威	全弘毅	史強福	史新健	吳錫法	孫秋雄	文一丞	李明峰
	林以忠	謝有誌	謝栢滄	謝濶萁	陳勇仁	馬聖堯	高天龍	
埔里鎮：	丁宗祐	張丁壬	張深峻	張金豐	彭建文	徐之宥	李浩祥	林毓亨
	林鼎博	楊壹婷	白培均	蔡韋緯	鄭芯羽	陳冠霖	黃敬硯	
草屯鎮：	吳宗恩	張哲	曾欽澤	曾澄昇	朱宥融	李笠駿	林以忠	田世杰
	田豪安	簡浩宇	蘇宗璿	蘇志嘉	阮俊平	陳柏誠	陳柏霖	

國男 巧固球

(本項共 2隊報名)

日新國中：	何旭恩	劉旭晏	林泊蓀	梁祐嘉	洪梓翔	洪瑞傑	洪祥耘	簡銘亨
	郭宇晏	陳恩浩						
營北國中：	凌銓尉	吳幸恩	吳禹叡	康閔盛	施閔祺	曾偉丞	曾郁絜	李祐榕
	李立傑	白展倫	鄭嘉宸	黃品碩				

小男 巧固球

單網：

(本項共 4隊報名)

水里鄉：	張凱弼	彭冠益	彭浚宸	彭雨涵	洪奕斌	莊崑任	謝博丞	黃捷盈
	黃詩喬							
信義鄉：	何凱勳	史二帝	吉昌盛	吉蘋勳	和泫憶	甘鑫	馬傑明	
埔里鎮：	戴柏騰	施泰宇	曾禹睿	林哲宇	楊喬榮	石虹萱	陳孟元	陳宇謙
	黃柏霖							
草屯鎮：	張循	洪祥恩	洪胤霆	簡語峯	莊冠汶	許晉璋	賴柏均	黃政浩
	黃群睿							

雙網：

(本項共 3隊報名)

水里鄉：	全家宏	劉庚坤	幸好	張維庠	曾孟澤	李冠錕	林芷楨	田彼瑪
	田韓娜	石奕凡	胡巧霏	谷羽庭				
埔里鎮：	張恩睿	戴維霆	施橙安	曾楊謹紘	曾羿魁	楊金堃	江宇澤	王健樺
	王珮羽	石宏恩	蔡竣合	郭翊詳	鄭榆競	鄭翔鏞	黃品睿	
草屯鎮：	吳仲凱	廖思弦	施泓志	林昱辰	洪柏曠	洪翊博	洪諺呈	涂祐誠
	蔡侑廷	蔡沛倫	蘇柏誠	蘇翔禱	許晁睿	鍾丞禾	陳名洋	

小女 巧固球

單網：

(本項共 2隊報名)

信義鄉：	何懿	史宇恩	司安君	甘芷榕	馬璽安			
草屯鎮：	楊昀庭	楊衿蓁	洪儀恩	洪君潔	簡子晴	莊捷臻	許煒彤	黃佳宣
	黃歆琄							

南投縣第71屆全縣運動會高爾夫比賽名單

社男 高爾夫

個人：

廖志偉(中寮)	鄭百修(中寮)	余明照(仁愛)	簡瑞統(仁愛)	陳國雄(仁愛)	高榮輝(仁愛)
楊健平(水里)	許明剛(水里)	陳新耀(水里)	陳明智(水里)	吳松峻(名間)	李長州(名間)
陳信容(名間)	陳寬飛(名間)	史文忠(信義)	張再輝(南投)	王辰中(南投)	簡光逸(南投)
許祐倫(南投)	張傑均(埔里)	徐清福(埔里)	林見安(埔里)	何慶祥(草屯)	李槿東(草屯)
洪春義(草屯)	許慶瑞(草屯)	劉威翔(鹿谷)	林孟承(鹿谷)	林宏昱(鹿谷)	蘇明誼(鹿谷)

(本項共30人報名)

團體：

仁愛鄉：	余明照	簡瑞統	陳為民	高榮輝
水里鄉：	楊健平	許明剛	陳新耀	陳明智
名間鄉：	吳松峻	李長州	陳信容	陳寬飛
南投市：	張再輝	王辰中	簡光逸	許祐倫
埔里鎮：	張傑均	徐清福	林見安	
草屯鎮：	何慶祥	李槿東	洪春義	許慶瑞
鹿谷鄉：	劉威翔	林孟承	林宏昱	蘇明誼

(本項共 7隊報名)

社女 高爾夫

個人：

莊淑慧(埔里)	阮玉鵬(埔里)	吳月雲(草屯)	蔡豐穗(草屯)	鄭郁蓉(草屯)
---------	---------	---------	---------	---------

(本項共 5人報名)

團體：

埔里鎮：	莊淑慧	阮玉鵬
草屯鎮：	吳月雲	蔡豐穗 鄭郁蓉

(本項共 2隊報名)

南投縣第71屆全縣運動會地面高爾夫比賽名單

社男 地面高爾夫

個人：

(本項共31人報名)

吳棟樑(中寮)	廖振添(中寮)	張慶向(中寮)	李奇能(中寮)	李建智(中寮)	李牧燦(中寮)
吳萬全(水里)	施格概(水里)	林慶桐(水里)	林添義(水里)	陳雅展(水里)	劉仲芳(竹山)
劉明德(竹山)	廖仕源(竹山)	曾斗文(竹山)	林文燦(竹山)	林清得(竹山)	王義修(竹山)
陳耀儀(竹山)	魏資元(竹山)	曾國光(南投)	李廷欽(南投)	沈文輝(南投)	鄒來重(南投)
鄭名良(南投)	吳在得(魚池)	王忠富(魚池)	盧漢洋(魚池)	石朝達(魚池)	邱長盛(魚池)
陳永郎(魚池)					

團體：

(本項共 5隊報名)

中寮鄉：	吳棟樑	廖振添	張慶向	李奇能	李建智	李牧燦
水里鄉：	吳萬全	施格概	林慶桐	林添義	陳雅展	
竹山鎮：	劉仲芳	劉明德	廖仕源	林文燦	陳耀儀	魏資元
南投市：	曾國光	李廷欽	沈文輝	鄒來重	鄭名良	
魚池鄉：	吳在得	王忠富	盧漢洋	石朝達	邱長盛	陳永郎

社女 地面高爾夫

個人：

(本項共30人報名)

吳勝祝(中寮)	吳秀愛(中寮)	張素(中寮)	林麗津(中寮)	鄭含笑(中寮)	陳薰文(中寮)
楊英蘭(水里)	涂妙淑(水里)	王碧照(水里)	陳程紅珠(水里)	黃秀美(水里)	張碧蓮(竹山)
張麗容(竹山)	李靜玲(竹山)	林琮微(竹山)	柯麗容(竹山)	梁秀絨(竹山)	王麗紅(竹山)
蔡劉貴美(竹山)	陳素甘(竹山)	何淑玉(南投)	唐麗雪(南投)	蔡素珠(南投)	謝淑惠(南投)
施雪峰(魚池)	楊麗月(魚池)	洪碧歸(魚池)	蔡素雲(魚池)	蔡金滿(魚池)	陳素英(魚池)

團體：

(本項共 5隊報名)

中寮鄉：	吳勝祝	吳秀愛	張素	林麗津	鄭含笑	陳薰文
水里鄉：	楊英蘭	涂妙淑	王碧照	陳程紅珠	黃秀美	
竹山鎮：	張麗容	林琮微	柯麗容	梁秀絨	蔡劉貴美	陳素甘
南投市：	何淑玉	唐麗雪	蔡素珠	謝淑惠		
魚池鄉：	施雪峰	楊麗月	洪碧歸	蔡素雲	蔡金滿	陳素英

南投縣第71屆全縣運動會法式滾球比賽名單

高中 法式滾球

A隊： (本項共 3人報名)
張芷瑄(同德) 白佳珊(同德) 陳立穎(同德)

國中 法式滾球

A隊： (本項共 2人報名)
張榕鈞(南崗) 顏洺璋(南崗)

B隊： (本項共 2人報名)
張育麟(南崗) 鄒誠恩(南崗)

C隊： (本項共 2人報名)
袁子希(南崗) 陳好婷(南崗)

國小 法式滾球

A隊： (本項共 5人報名)
吳首鋒(中寮) 謝孟霏(中寮) 謝宗旻(中寮) 林緯杰(草屯) 游育維(草屯)

B隊： (本項共 5人報名)
廖君帷(中寮) 林宥禎(中寮) 蕭瑜君(中寮) 楊雨熏(草屯) 王欣茜(草屯)

C隊： (本項共 2人報名)
鄭楷叡(中寮) 黃梓銘(中寮)

南投縣第 71 屆全縣運動會籃球裁判及工作人員名單

裁 判：王立昌 王俊傑 古松立 江孟珍 李侑霖 沈峻生 林明毅 洪嘉建 徐忠緯 高魁廷
張峻僑 張智展 張瑋舟 陳仕弦 陳見財 陳明鈴 陳柏佑 黃永助 黃俊銘 楊舒婷
廖建山 鍾 瑋 魏仁興 關智元 蘇哲煌

南投縣第 71 屆全縣運動會籃球競賽規程

- 一、比賽日期：民國 112 年 11 月 4 日起 4 天。
- 二、比賽場地：埔里綜合球場、埔里國中、埔里國小。
- 三、比賽組別：社會男子組、社會女子組、高中男子組、高中女子組、國中男子組、國中女子組、國小男子組、國小女子組。
- 四、參賽規定：
 - (一)、戶籍規定：參賽選手須符合競賽總則第六條相關規定。
 - (二)、健康狀況：參賽選手應經公私立綜合醫院檢查，並認可參加劇烈運動競賽者，請各隊教練自行審核。
 - (三)、註冊人數：每隊報名上限為 12 名球員。
 - (四)、技術會議：112 年 11 月 2 日下午 14：00 舉行，會議地點另行通知。
 - (五)、裁判會議：112 年 11 月 2 日下午 15：00 舉行，會議地點另行通知。
- 五、註冊：依據競賽總則第十一條規定辦理。
- 六、比賽用球：以 MOLTEN 或 SPALDING 室內用高中體總指定用球
- 七、比賽辦法：1. 比賽規則：採用 2018 最新國際籃球規則及國民小學最新籃球規則。
2. 比賽制度：採分組循環後進行單淘汰。
- 八、申訴：依據競賽總則第十二條規定辦理。
- 九、獎勵：依據競賽總則第九條規定辦理。

南投縣第 71 屆全縣運動會籃球賽程表

時間：112 年 11 月 04 日至 06 日 地點：埔里綜合球場

社男/女組、高中男/女組、國女組					
日期	時間	分組/場地	淺色隊 ⊕ 深色隊	比數	勝隊
112.11.04 (星期六)	08:30	社男 A(甲)	仁愛 ⊕ 竹山		
	08:30	社男 B(乙)	埔里 ⊕ 集集		
	09:30	社男 C(甲)	水里 ⊕ 名間		
	09:30	社女 A(乙)	信義 ⊕ 竹山		
	10:30	社女 B(甲)	仁愛 ⊕ 南投		
	10:30	社男 A(乙)	南投 ⊕ 仁愛		
	11:30	社男 B(甲)	草屯 ⊕ 埔里		
	11:30	社男 A(乙)	竹山 ⊕ 信義		
	12:30	社男 B(甲)	集集 ⊕ 國姓		
	12:30	社男 C(乙)	魚池 ⊕ 水里		
	13:30	社女 A(甲)	埔里 ⊕ 信義		
	13:30	社女 B(乙)	水里 ⊕ 仁愛		
	14:30	社男 A(甲)	信義 ⊕ 南投		
	14:30	社男 B(乙)	國姓 ⊕ 草屯		
	15:30	社男 C(甲)	名間 ⊕ 魚池		
	15:30	社女 A(乙)	竹山 ⊕ 埔里		
	16:30	社女 B(甲)	南投 ⊕ 水里		
	16:30	社男 A(乙)	仁愛 ⊕ 信義		
	17:30	社男 B(甲)	埔里 ⊕ 國姓		
17:30	社男 A(乙)	南投 ⊕ 竹山			

南投縣第 71 屆全縣運動會籃球賽程表

時間：112 年 11 月 04 日至 06 日 地點：埔里綜合球場

社男/女組、高中男/女組、國女組					
日期	時間	分組/場地	淺色隊 ⊕ 深色隊	比數	勝隊
112. 11. 05 (星期日)	08：30	社男 B(甲)	草屯⊕集集		
	08：30	社男決賽(十六/乙)	⊕		
	09：30	社女決賽(七/甲)	⊕		
	09：30	社女決賽(八/乙)	⊕		
	10：30	社男決賽(十七/甲)	⊕		
	10：30	高男 A1(乙)	同德⊕仁農		
	11：30	高女一 (甲)	仁農⊕南投		
	11：30	社男決賽(十八/乙)	⊕		
	12：30	社女季殿(九/甲)	⊕		
	12：30	社女冠亞(十/乙)	⊕		
	13：30	高男 B2(甲)	水商⊕暨大附中		
	13：30	高男 C3(乙)	竹山⊕埔工		
	14：30	高女二(甲)	竹山⊕仁農		
	14：30	高男 A4(乙)	中興⊕同德		
	15：30	高男 B5(甲)	投高⊕水商		
	15：30	高男 C6(乙)	普台⊕竹山		
	16：30	高女三(甲)	南投⊕竹山		
	16：30	高男 A7(乙)	仁農⊕中興		
17：30	高男 B8(甲)	暨大附中⊕投高			
17：30	高男 C9(乙)	埔工⊕普台			
112. 11. 06 (星期一)	09：00	國女一(甲)	名間⊕大成		
	10：00	高男十(甲)決賽	⊕		
	11：00	國女二(甲)	水里⊕宏仁		
	12：00	國女三 (甲)	一勝⊕仁愛		
	13：00	高男十一(甲)決賽	⊕		
	14：00	國女 (甲)季殿	⊕		
	15：00	高男十二(甲)決賽	⊕		
	16：00	國女 (甲)冠亞	⊕		

★本次比賽，因場次太多，場地不足之下，比賽時不停錶。在前三節最後一分鐘依規定停錶（含暫停及罰球），第四節最後二分鐘依規定停錶。

南投縣第 71 屆全縣運動會籃球賽程表

時間：112 年 11 月 06 日至 07 日 地點：埔里國中力行館

國男組					
	時間	分組/場地	淺色隊 ⊕ 深色隊	比數	勝隊
112. 11. 06 (星期一)	08:30	男 A	埔中 ⊕ 名間		
	09:30	男 B	水里 ⊕ 北梅		
	10:30	男 C	仁愛 ⊕ 宏仁		
	11:30	男 A	普台 ⊕ 埔中		
	12:30	男 B	營北 ⊕ 水里		
	13:30	男 C	竹山 ⊕ 仁愛		
	14:30	男 A	名間 ⊕ 普台		
	15:30	男 B	北梅 ⊕ 營北		
	16:30	男 C	竹山 ⊕ 宏仁		
112. 11. 07 (星期二)	08:30	男決賽(十)	⊕		
	09:30	男決賽(十一)	⊕		
	10:30	男決賽(十二)	⊕		
	11:30	男決賽(十三)	⊕		
	13:00	男決賽(十四)	⊕		
	14:00	男決賽(十五)	⊕		

南投縣第 71 屆全縣運動會籃球賽程表

時間：112 年 11 月 06 日 地點：南光國小

國小男/女組					
日期	時間	分組	淺色隊 ⊕ 深色隊	比數	勝隊
112. 11. 06 (星期一)	08:30	男(一)	埔里 ⊕ 草屯		
	09:20	男(二)	信義 ⊕ 仁愛		
	11:10	女決賽	信義 ⊕ 埔里		
	10:20	男(三)	仁愛 ⊕ 埔里		
	12:00	男(四)	草屯 ⊕ 信義		
	11:10	女決賽	埔里 ⊕ 信義		
	12:50	男(五)	信義 ⊕ 埔里		
	13:50	男(六)	仁愛 ⊕ 草屯		

南投縣第 71 屆全縣運動會籃球賽程表

社男組

各組取一名，晉級決賽

預賽

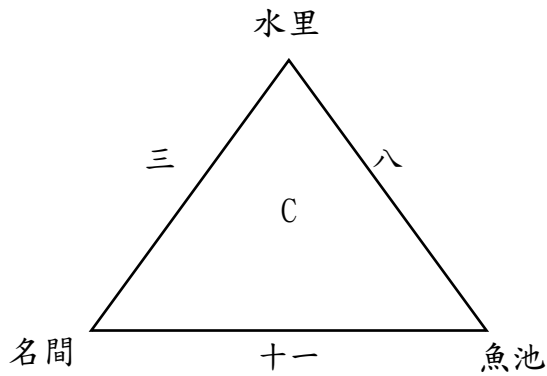
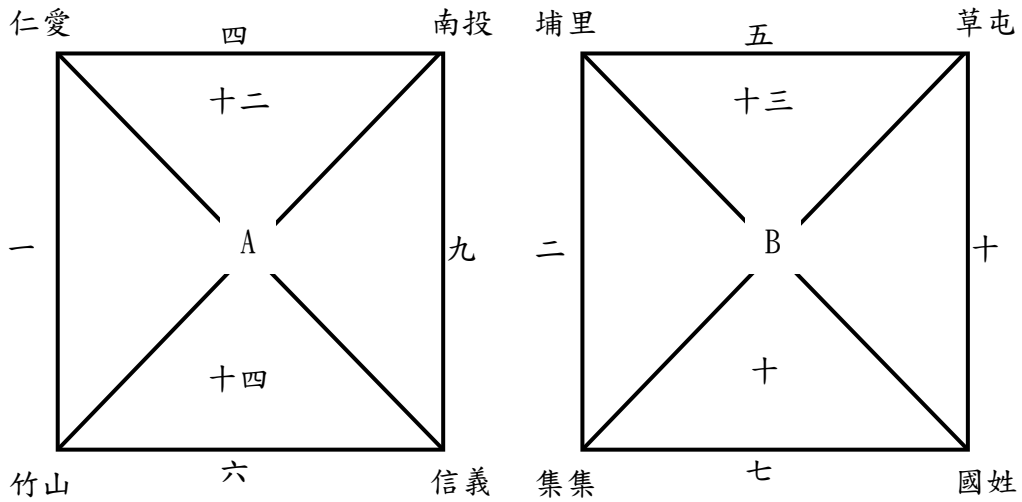

決賽

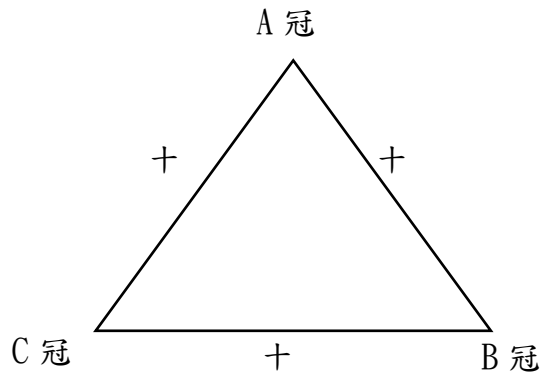

南投縣第 71 屆全縣運動會籃球賽程表

社女組

各組取二名，晉級決賽

預賽

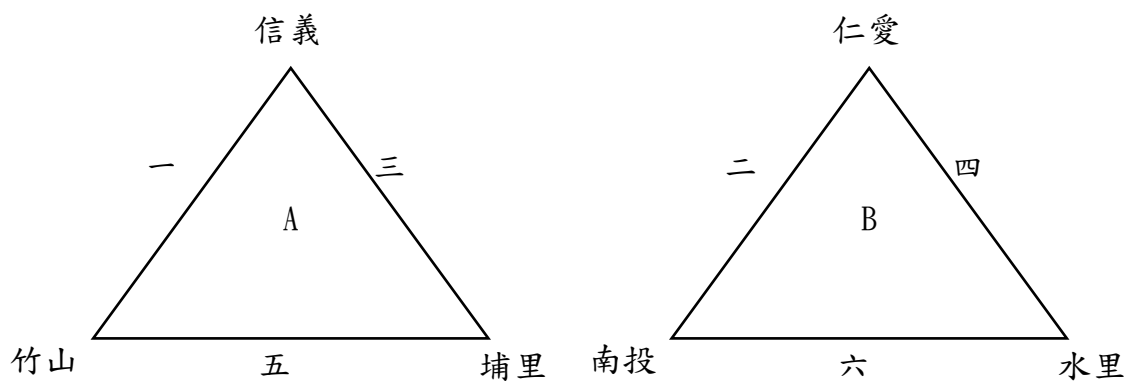

決賽

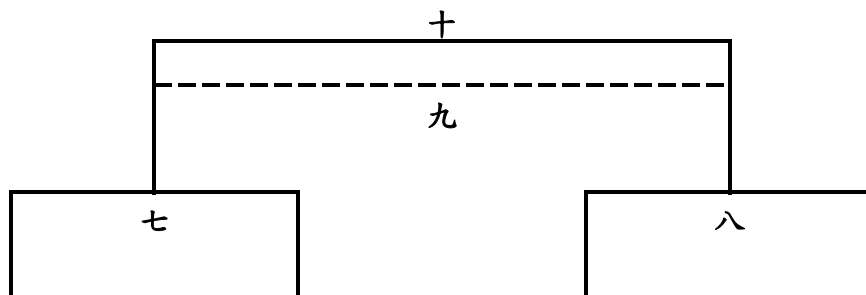

南投縣第 71 屆全縣運動會籃球賽程表

高男組

各組取一名，晉級決賽

預賽

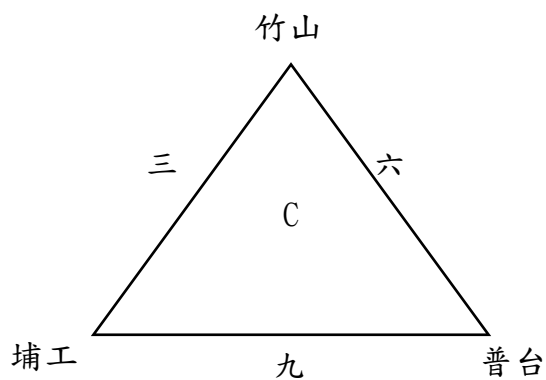
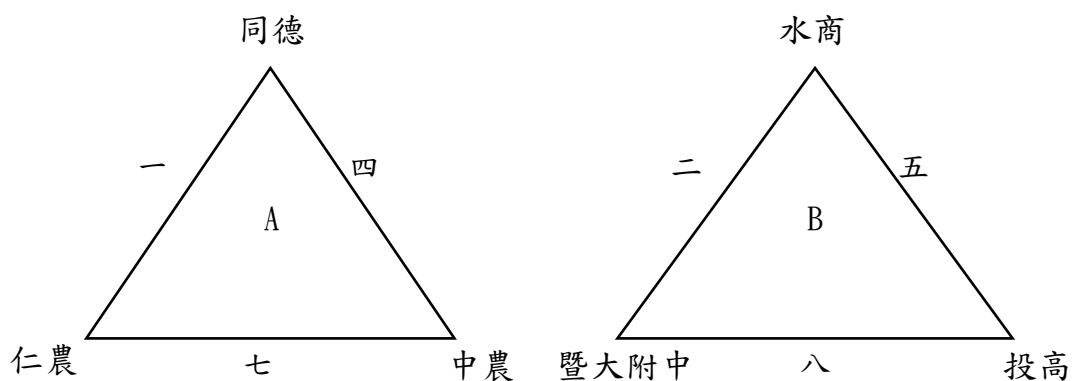

決賽

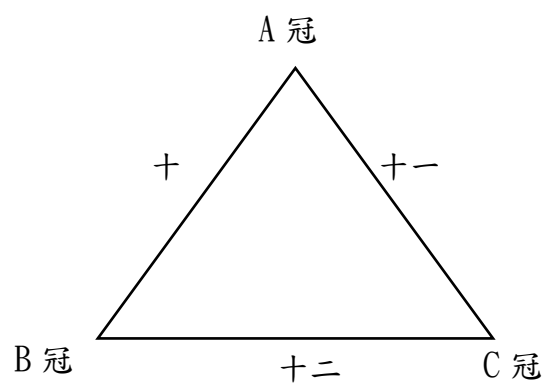

南投縣第 71 屆全縣運動會籃球賽程表

高女組

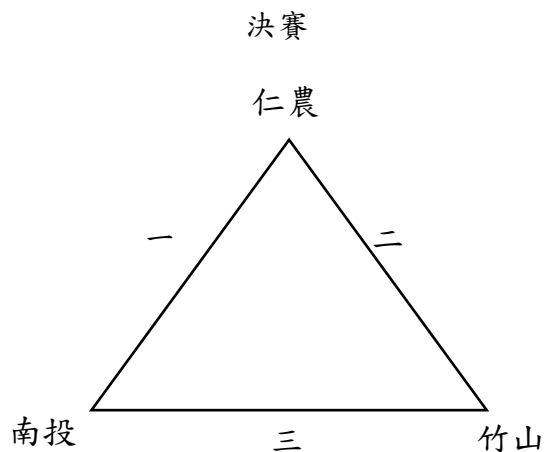

國男組

各組取二名，晉級決賽
分組冠軍先抽籤(種子)

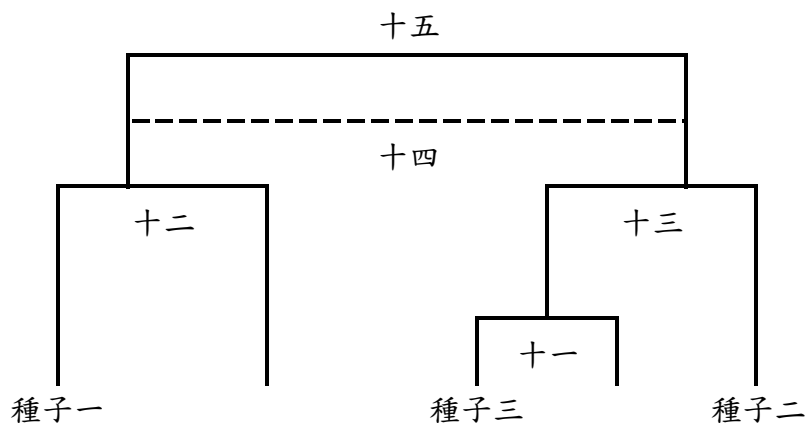
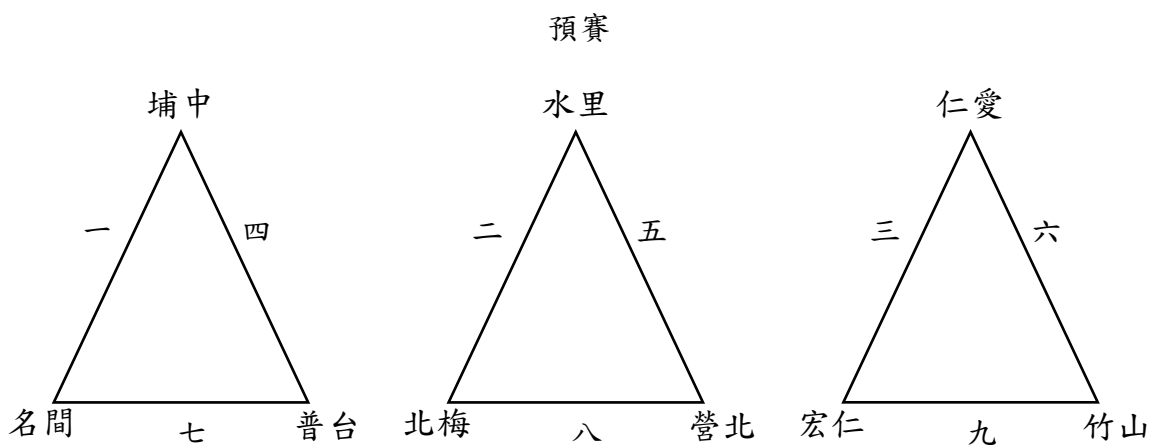

南投縣第 71 屆全縣運動會籃球賽程表

國女組

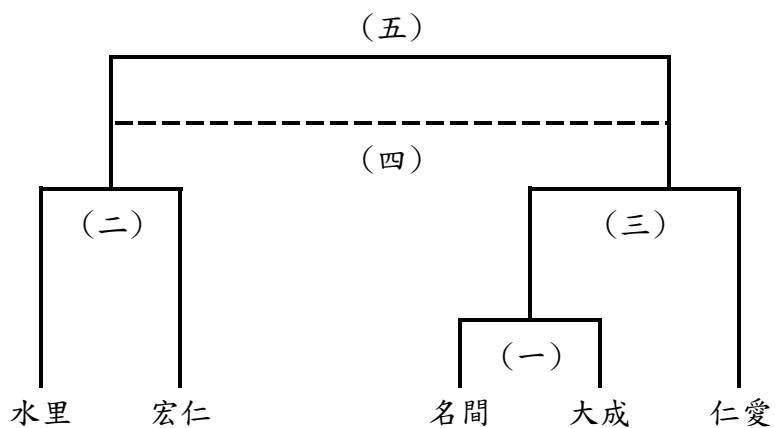

小男組

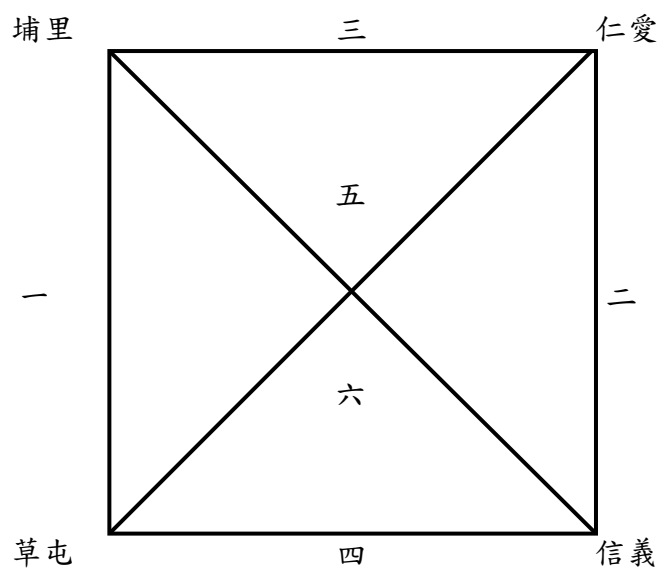

小女組

決賽



南投縣第 71 屆全縣運動會網球裁判及工作人員名單

審判委員召集人：陳翰立

審判委員：吳昇鴻 辜政寰 簡揚新 簡敬倫

裁判委員：陳奕維

裁判長：吳翰銜

副裁判長：王明山

裁判員：侯勇盛 吳貿宥 廖得逞 張曉真 朱家鈞 李世淳 李佳育 林俊賢 林品欣 林子恆
梁羽雯 洪臣侑 簡子皓 莊士朋 賴妙梓 邱馴期 陳奕維 陳麒元 黃園維 林品儀

競賽組：陳民軒 宇炫明

場地器材組：楊常婉

工作人員：劉子健 古喬依 李丞右 李晉亦 李鄺霖 林子芸 林廷恩 林沂潔 林詠哲 林首亦
洪語彤 王柏倫 陳亦偉 陳艾薰 陳芊羽 馬瑞霆 朱玉鋒 林芷琦

南投縣第 71 屆全縣運動會網球競賽規程

一、比賽日期：民國 112 年 11 月 1 日起 4 天。

二、比賽場地：南投縣立網球場。

三、比賽組別：社男、社女、高男、高女、國男、國女、小男、小女、公務人員組、教職員工組。

(一)、團體項目：男子團體：社男組、高男組、國男組、小男組。

女子團體：社女組、高女組、國女組、小女組。

(二)、個人項目：

1. 單打：社男、社女、高男、高女、國男、國女、小男、小女。

2. 雙打：社男、社女、高男、高女、國男、國女、小男、小女。

3. 社會男女混合雙打。

四、參加辦法：

(一)、戶籍規定：須符合競賽總則第六條相關規定。

(二)、年齡規定：社會組選手參賽年齡必須年滿 13 歲以上（中華民國 99 年 9 月 1 日以前出生）

(三)、報名人數：每單位每隊註冊選手以七人為限（教職員工組、公務人員組得註冊 10 人）。

團體項目：每單位限參加男子團體組及女子團體組各一隊。

個人項目：各單位註冊選手名單內僅限報名二項。

公務人員、教職員工項目：1. 限服務於本縣境內之各級學校教職員工參加。

2. 教職員工組以鄉鎮市教育會組隊參加。

3. 每單位限參加一隊，男女不拘每隊限報 10 人。

五、註冊：依據競賽總則第十一條規定辦理。

六、比賽辦法：

(一)、比賽規則：採用中華民國網球協會審定之最新網球規則及球員行為準則。

(二)、比賽制度：視參加隊數多寡決定。

1. 每點（團體項目）或每場（個人項目）採一盤制，局數六平時採搶七分決勝制。

2. 團體項目（男、女）採三點二勝制，其出場順序為單、雙、單（單雙不得兼），前兩點不得排空點，否則視同全隊失格，即停止本項之比賽。所有賽完之成績不予計算。

3. 公務人員、教職員工項目：採三組雙打二勝制，各組以一盤六局決勝負，局數六平時搶七分決勝制。

※團體賽雙打及個人賽雙打每局均採 NO-AD。

5. 比賽用球：採 YONEX 比賽球。

6. 學校組比賽（包含團體、單打、雙打），均採“not-letservice”規則，意思是當發球者發球觸網後，球進入發球有效區（也就是發球是好球），應繼續比賽。

(三)、比賽規定：

1. 競賽選手必須準時參賽，經點名超過十分鐘仍未出場比賽視同失格。
2. 團體項目之比賽，各單位選手出賽名單必須依大會規定之比賽時間十分鐘前提交競賽組。因賽程之需要，大會有權變更賽程或要求兩點以上同時舉行。
3. 未免冒名頂替，各組球員出賽時，請務必攜帶身份證件備查，如查驗時十分鐘內提不出者，以失格論，(團體項目經判失格如同排空點論處)。
4. 同隊選手必須穿著同一顏色、款式整齊的服裝、教練服裝也必須一致，但款式可別於選手。

七、場地器材設備：依據競賽總則第十條規定辦理。

八、申訴：依據競賽總則第十二條規定辦理。

九、獎勵：依據競賽總則第九條規定辦理。

十、循環賽成績計分方法：

(一)、勝一場得 2 分，敗一場得 1 分，棄權以零分計算。

(二)、凡中途棄權退出比賽者，不予列入名次，其比賽之結果亦均不予計算。

(三)、各隊(人)名次計算方式如下：

a. 兩隊(人)積分相同時，以該兩隊比賽之優勝隊獲勝。

b. 如遇三隊(人)或三隊(人)以上積分相同時，以積分相同之各隊(人)比賽結果之勝點和負點之商率判定之。若再相同時，以該積分相等之各隊(人)比賽結果之局勝數和負局數之商率判定之。若再相同時，以該積分相等之各隊(人)比賽之勝分數和負分數之商率判定之。如再相同時，則由裁判長主持抽籤決定之。

c. 計算勝率公式為得點(局、分)除以失點(局、分)之商率大者獲勝。

(四)、兩隊比賽成績，前兩點成績若二比 0 時，第三點不予比賽，以 2 比 0 成績計算。

南投縣第 71 屆全縣運動會網球賽程表

場地：南投縣立網球場

11 月 1 日

順序	組別	籤號	場數	賽程時間
1	小男團	(一) ~ (二)	2	9:00
2	國男團	(一) ~ (二)	2	9:00
3	小女團	(一) ~ (二)	2	9:00
4	國女團	(一)	1	11:00
5	高男團	(一)	1	11:00
6	小男團	(三) ~ (四)	2	11:00
7	國男團	(三) ~ (四)	2	13:00
8	小女團	(三) ~ (四)	2	13:00
9	國女團	(二)	1	13:00
10	小男團	(五) ~ (六)	2	13:00
11	國男團	(五) ~ (六)	2	Followed by
12	小女團	(五) ~ (六)	2	Followed by
13	國女團	(三)	1	Followed by
14	小男團	(七) ~ (八)	2	Followed by
15	小男團	(九) ~ (十)	2	Followed by

南投縣第 71 屆全縣運動會網球賽程表

場地：南投縣立網球場

11 月 2 日

順序	組別	籤號	場數	賽程時間
1	高男單	(一) ~ (二)	2	9:00
2	高女單	(一) ~ (二)	2	9:00
3	小男單	(一) ~ (七)	7	9:00
4	國男單	(一) ~ (三)	3	9:30
5	國女單	(一) ~ (二)	2	10:00
6	小女單	(一)	1	10:00
7	高男單	(三) ~ (四)	2	10:00
8	高女單	(三) ~ (四)	2	10:30
9	小男單	(八) ~ (十一)	4	10:30
10	國男單	(四) ~ (七)	4	11:00
11	國女單	(三) ~ (六)	4	11:00
12	小女單	(二) ~ (五)	4	11:30
13	高男單	(五) ~ (七)	3	12:00
14	高女單	(五) ~ (六)	2	12:00
15	小男單	(十二) ~ (十三)	2	12:30
16	國男單	(八) ~ (九)	2	12:30
17	國女單	(七) ~ (八)	2	12:30
18	小女單	(六) ~ (七)	2	13:00
19	高男單	(八)	1	13:00
20	高女單	(七) ~ (八)	2	13:00
21	小男單	(十四) ~ (十五)	2	13:00
22	國男單	(十) ~ (十一)	2	13:30
23	國女單	(九) ~ (十)	2	13:30
24	小女單	(八) ~ (九)	2	13:30
25	高男單	(九)	1	14:00
26	高女單	(九) ~ (十)	2	14:00
27	高男單	(十)	1	Followed by
28	高男單	(十一)	1	Followed by

南投縣第 71 屆全縣運動會網球賽程表

場地：南投縣立網球場

11 月 3 日

順序	組別	籤號	場數	賽程時間
1	教職員	(一) ~ (二)	2	9:00
2	公務	(一)	1	9:00
3	小女雙	(一) ~ (三)	3	9:00
4	國女雙	(一) ~ (二)	2	9:30
5	小男雙	(一) ~ (三)	3	9:30
6	小男雙	(一) ~ (三)	3	10:00
7	高男雙	(一)	1	10:30
8	教職員	(三) ~ (四)	2	10:30
9	公務	(二)	1	10:30
10	小男雙	(一) ~ (三)	3	10:30
11	高男雙	(一)	1	11:30
12	小女雙	(四) ~ (六)	3	11:30
13	教職員	(五) ~ (六)	2	12:00
14	公務	(三)	1	12:00
15	小男雙	(一) ~ (三)	3	12:00
16	高男雙	(一)	1	12:30
17	小女雙	(四) ~ (六)	3	12:30
18	國男雙	(三) ~ (四)	2	13:00
19	國女雙	(五) ~ (六)	2	13:30
20	小男雙	(四) ~ (七)	3	13:30
21	小女雙	(七) ~ (九)	3	14:00
22	國男雙	(五) ~ (七)	3	Followed by
23	國女雙	(七) ~ (八)	2	Followed by
24	小男雙	(八) ~ (九)	2	Followed by
25	小女雙	(十)	1	Followed by
26	國男雙	(八)	1	Followed by
27	國女雙	(九) ~ (十)	2	Followed by
28	小男雙	(十) ~ (十一)	2	Followed by
29	小女雙	(十一)	1	Followed by
30	國男雙	(九)	1	Followed by
31	小女雙	(十二)	1	Followed by

南投縣第 71 屆全縣運動會網球賽程表

場地：南投縣立網球場

11 月 3 日

順序	組別	籤號	場數	賽程時間
32	國男雙	(十)	1	Followed by
33	小女雙	(十三)	1	Followed by
34	國男雙	(十一)	1	Followed by

南投縣第 71 屆全縣運動會網球賽程表

場地：南投縣立網球場

11 月 4 日

順序	組別	籤號	場數	賽程時間
1	社男團	(一) ~ (二)	2	9:00
2	社女團	(一)	1	9:00
3	社男團	(三) ~ (四)	2	10:00
4	社女團	(二)	1	10:00
5	社男團	(五) ~ (六)	2	11:00
6	社女團	(三)	1	11:00
7	社男雙	(一) ~ (二)	2	12:00
8	社女單	(一) ~ (二)	2	12:00
9	社男單	(一) ~ (二)	2	12:00
10	社女雙	(一) ~ (二)	2	12:30
11	混雙	(一)	1	12:30
12	社男雙	(三) ~ (四)	2	12:30
13	社女單	(三) ~ (四)	2	12:30
14	社男單	(三) ~ (四)	2	13:00
15	社女雙	(三) ~ (四)	2	13:00
16	社男雙	(五) ~ (七)	3	13:30
17	社女單	(五) ~ (七)	3	13:30
18	社男單	(五) ~ (六)	2	13:30
19	社女雙	(五) ~ (六)	2	14:00
20	社男雙	(八)	1	14:00
21	社女單	(八)	1	14:00
22	社男單	(七) ~ (八)	2	14:00

南投縣第 71 屆全縣運動會網球賽程表

場地：南投縣立網球場

11 月 4 日

順序	組別	籤號	場數	賽程時間
23	社男雙	(九)	1	Followed by
24	社女單	(九)	1	Followed by
25	社男單	(九) ~ (十)	2	Followed by
26	社男雙	(十)	1	Followed by
27	社女單	(十)	1	Followed by
28	社男雙	(十一)	1	Followed by
29	社女單	(十一)	1	Followed by

南投縣第 71 屆全縣運動會網球賽程表

高中男子組團體賽

僅兩隊為一盤 8 局制決勝負

名次：

1. _____

(一)

1. 南投高中 _____ 2. 普台高中 _____

國中男子組團體賽

1. 普台國中 (三) 2. 中興國中

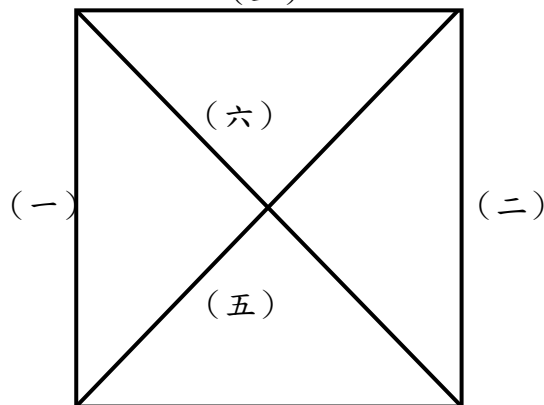

3. 水里國中 (四) 4. 營北國中

名次：

1. _____

2. _____

3. _____

南投縣第 71 屆全縣運動會網球賽程表

國中女子組團體賽

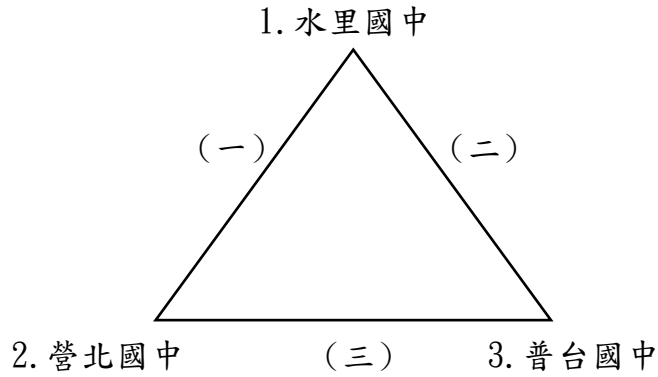

名次：

1. _____
2. _____
3. _____

南投縣第 71 屆全縣運動會網球賽程表

國小男子組團體賽

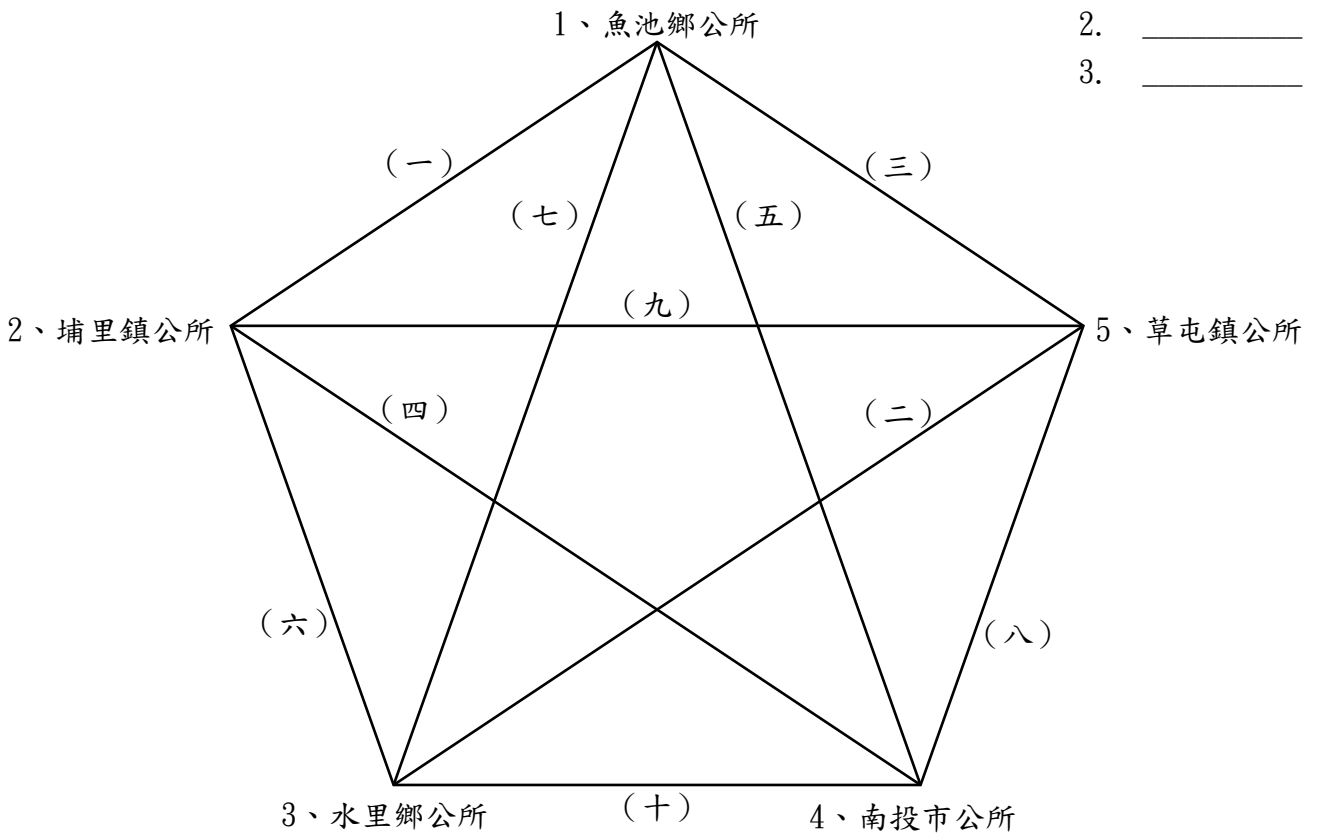

名次：

1. _____
2. _____
3. _____

南投縣第 71 屆全縣運動會網球賽程表

國小女子組團體賽

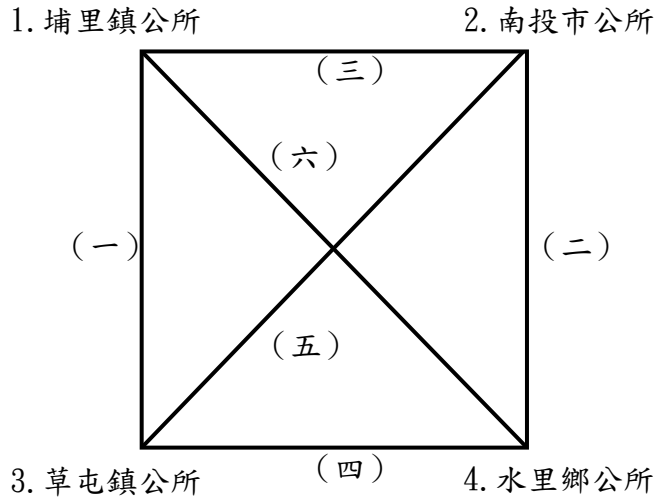

名次：

1. _____
2. _____
3. _____

高中男子個人單打

名次：

1. _____
2. _____
3. _____

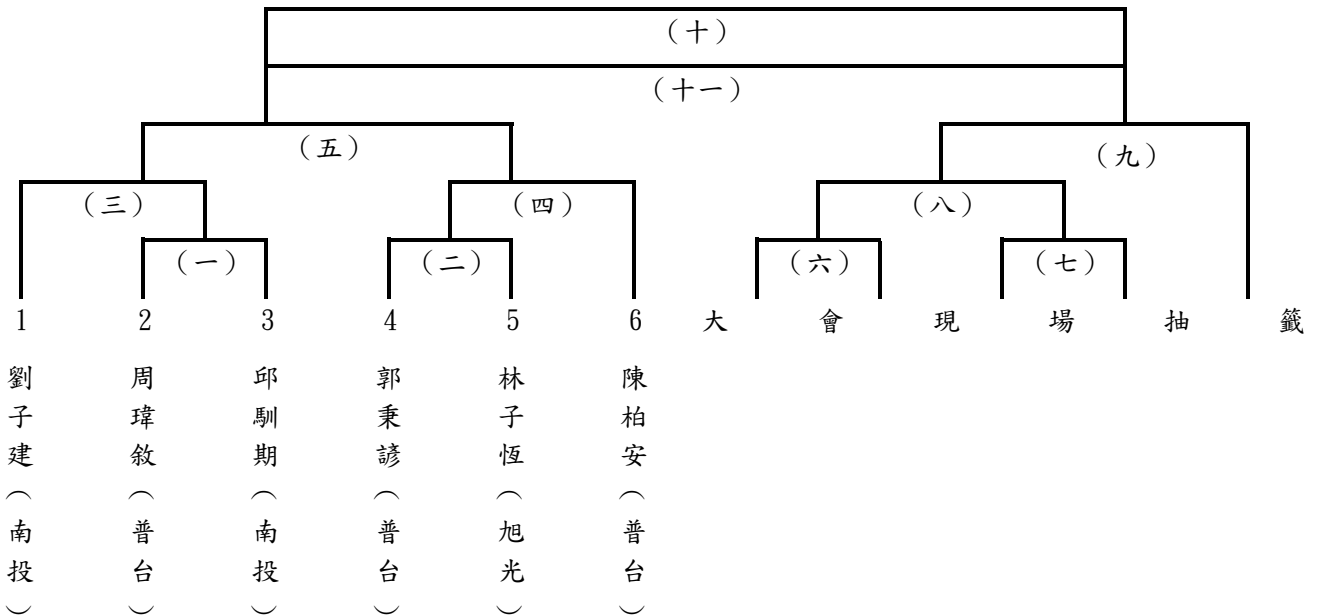

南投縣第 71 屆全縣運動會網球賽程表

高中女子個人單打

名次：

1. _____
2. _____
3. _____

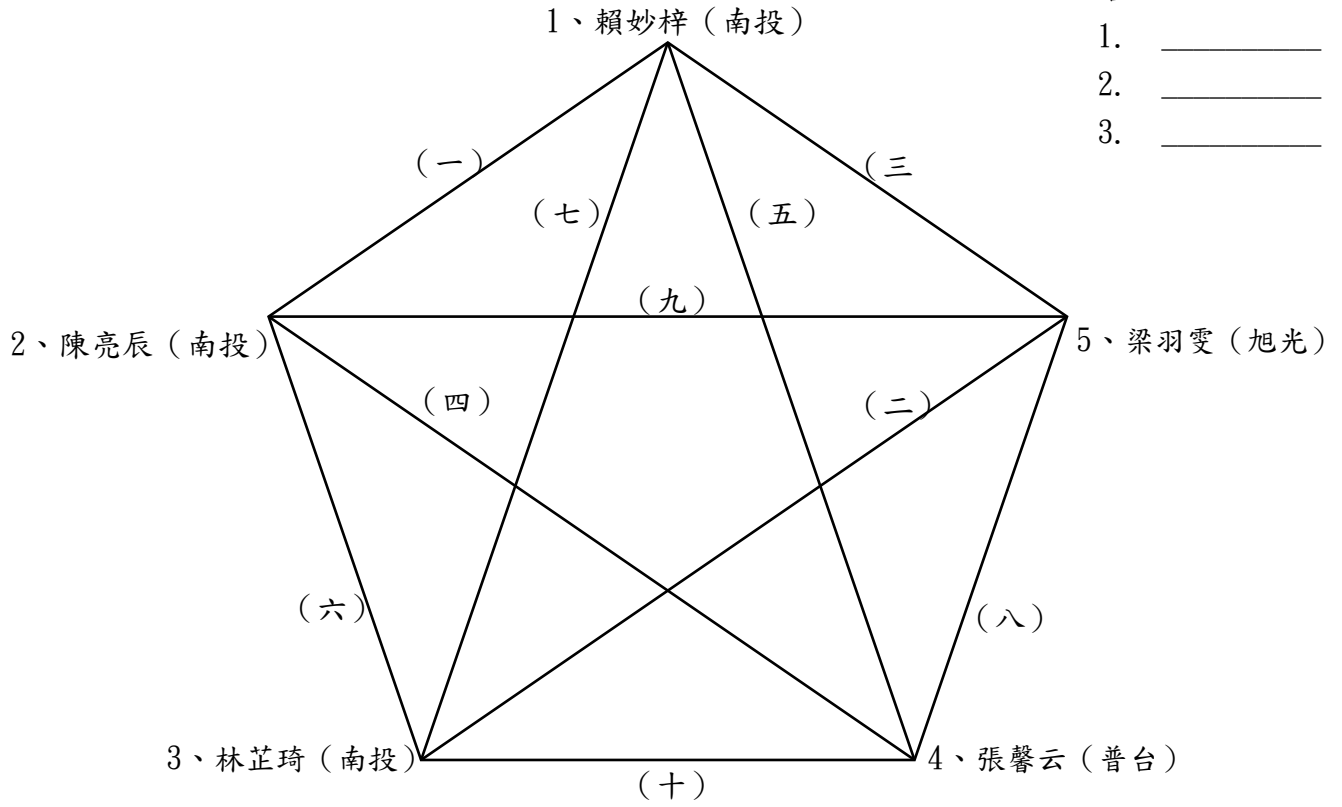

南投縣第 71 屆全縣運動會網球賽程表

國中男子個人單打

名次：

1. _____
2. _____
3. _____

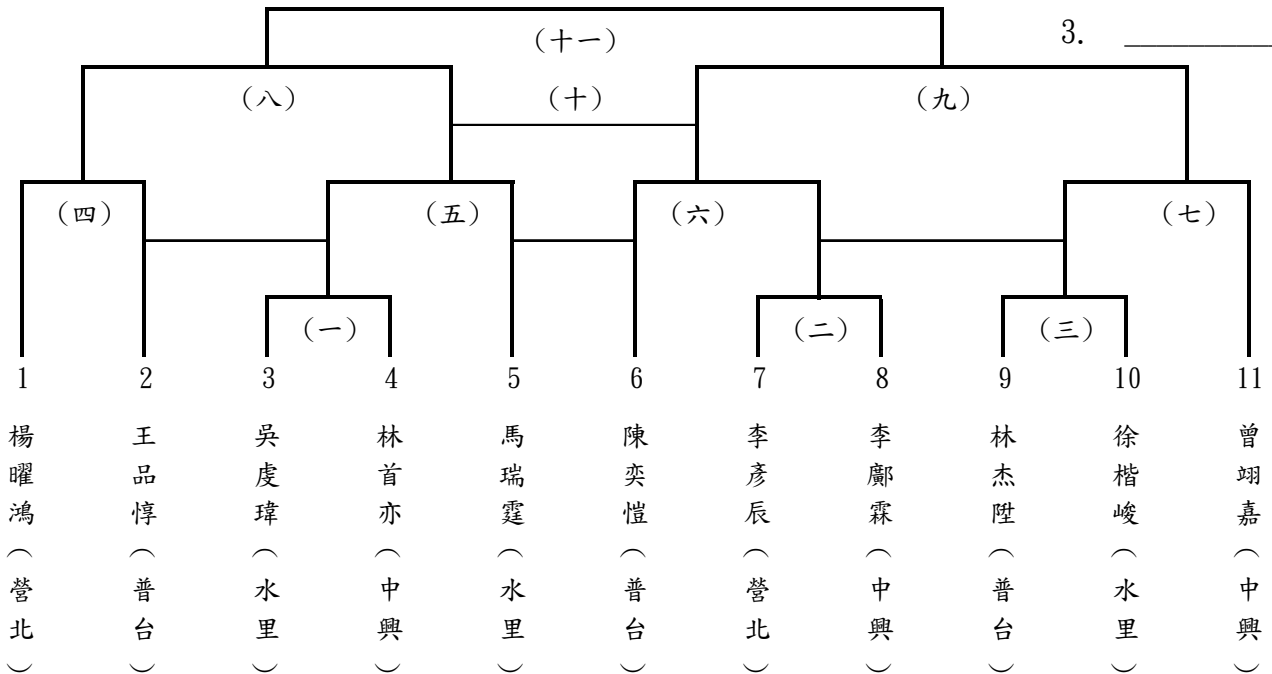

國中女子單打

名次：

1. _____
2. _____
3. _____

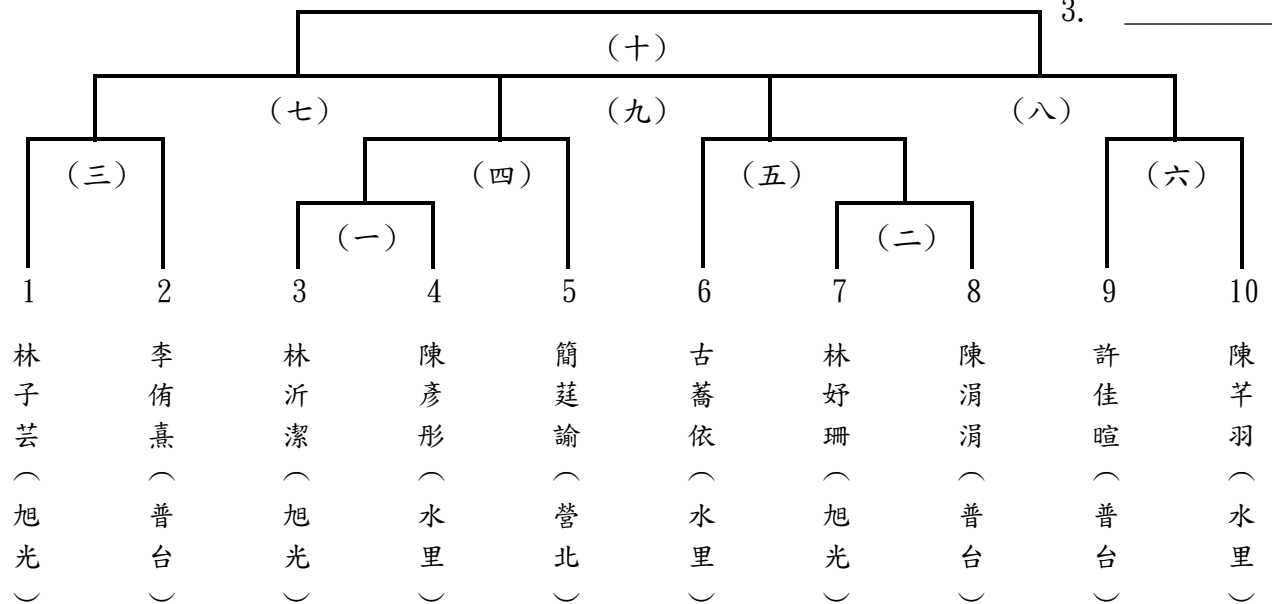

南投縣第 71 屆全縣運動會網球賽程表

國小男子個人單打

名次：

1. _____
2. _____
3. _____

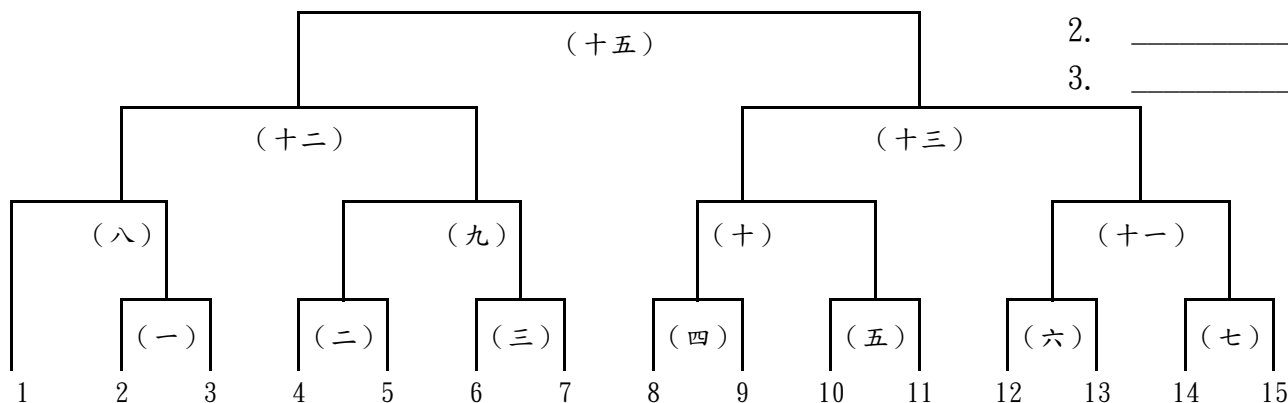

郭思詮	黃閔揚	陳鈞泓	田有柱	卓克賢	劉晉昊	洪翊綱	謝橙樂	王俊雄	李祐丞	李宗澤	劉禹呈	許洧珩	陳宇均	賴柏均
南投市	草屯鎮	水里鄉	魚池鄉	埔里鎮	魚池鄉	草屯鎮	埔里鎮	魚池鄉	水里鄉	南投市	水里鄉	南投市	埔里鎮	草屯鎮
公所	公所	公所	公所	公所	公所	公所	公所	公所	公所	公所	公所	公所	公所	公所

國小女子個人單打

名次：

1. _____
2. _____
3. _____

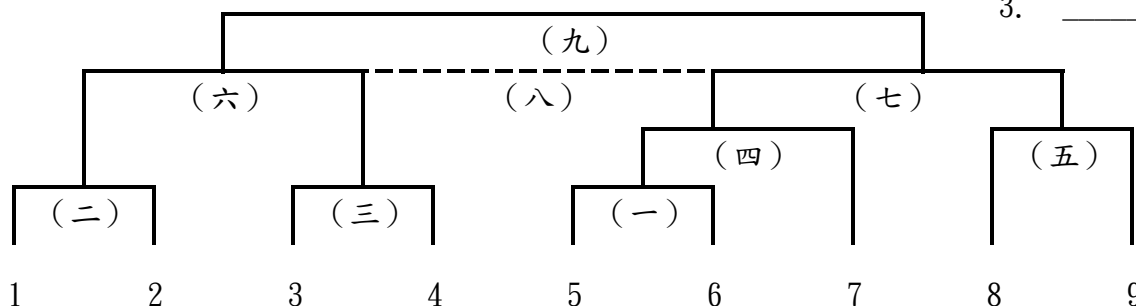

許庭菀	吳亞潔	楊法心	陳宜蓁	劉法吟	白真瑜	蔡昀容	陳妍檸	賴咨好
南投市	埔里鎮	埔里鎮	水里鄉	埔里鎮	水里鄉	南投市	水里鄉	草屯鎮
公所	公所	公所	公所	公所	公所	公所	公所	公所

高中男子雙打

僅兩隊為一盤 8 局制決勝負

名次：

1. _____

洪臣侑	(一)	朱玉峰
莊士朋	_____	廖得呈
(南投)		(南投)

南投縣第 71 屆全縣運動會網球賽程表

國中男子雙打

名次：

1. _____
2. _____
3. _____

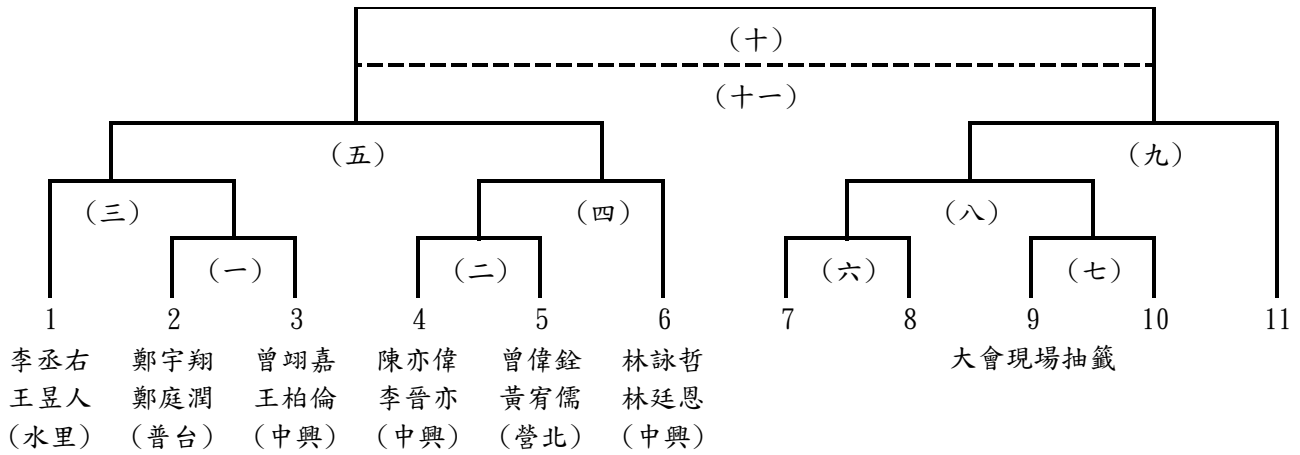

國中女子雙打

1、林子芸/林沂潔
(旭光)

2、陳亮均/陳思婷
(中興)

5、梁好綺/歐宥琪
(營北)

3、陳艾薰/洪語彤
(水里)

4、詹宜恩/江彥蓁
(水里)

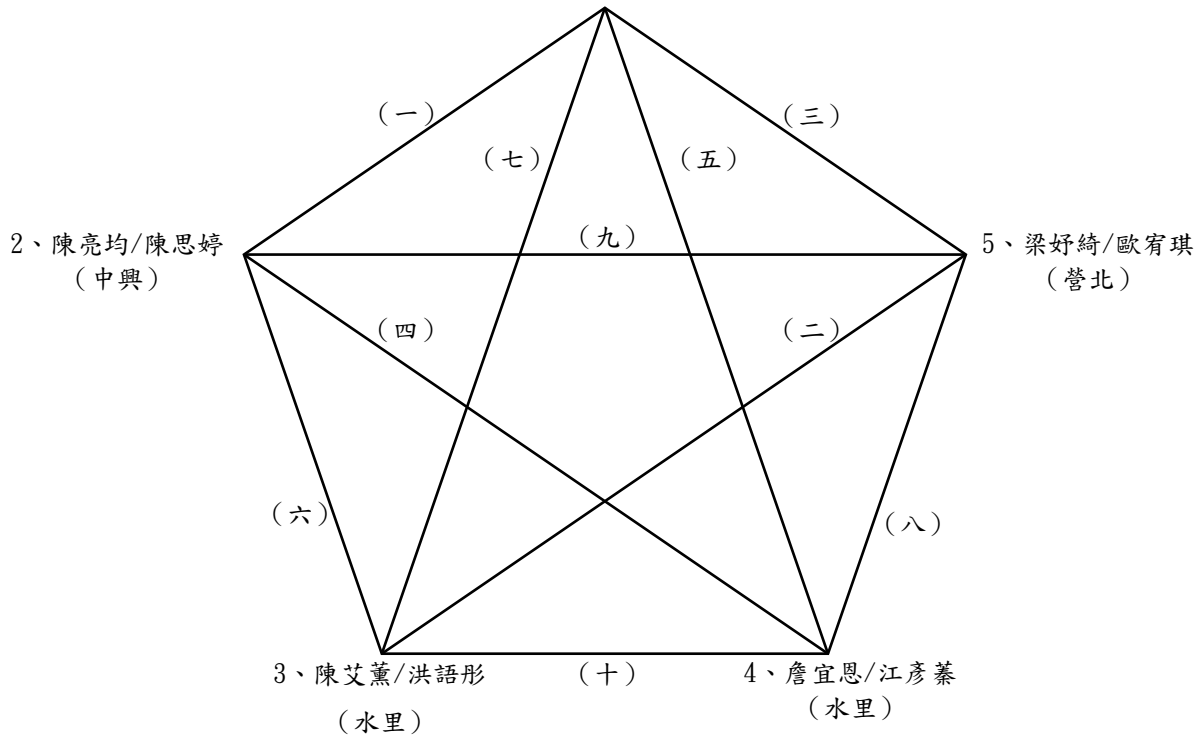

南投縣第 71 屆全縣運動會網球賽程表

國小男子雙打

名次：

1. _____
2. _____
3. _____

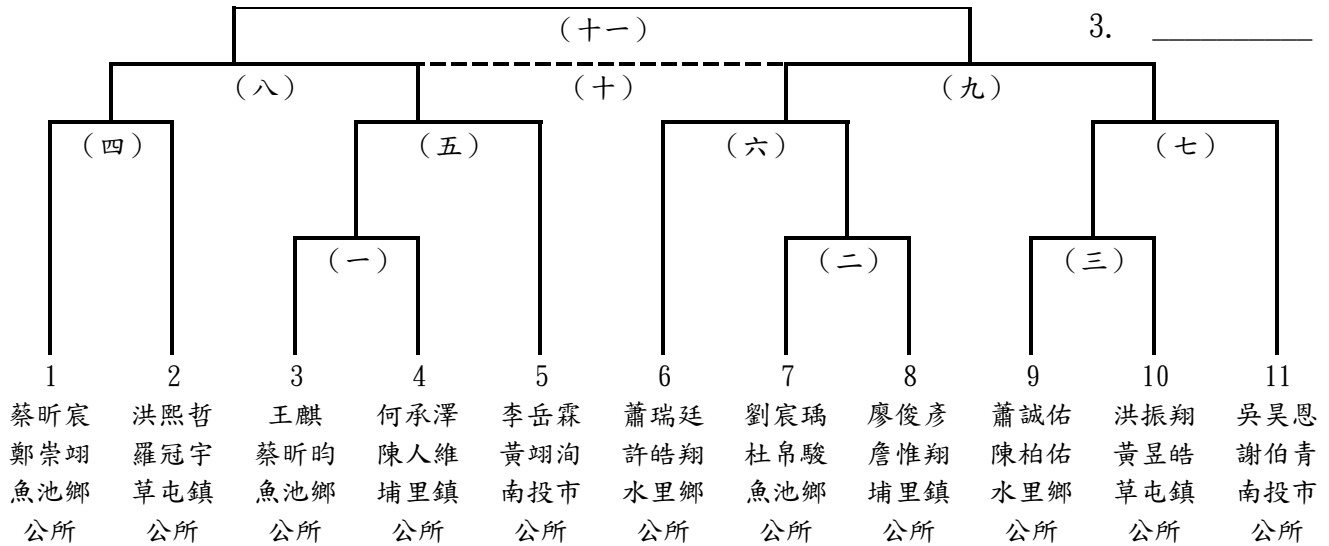

國小女子雙打

名次：

1. _____
2. _____
3. _____

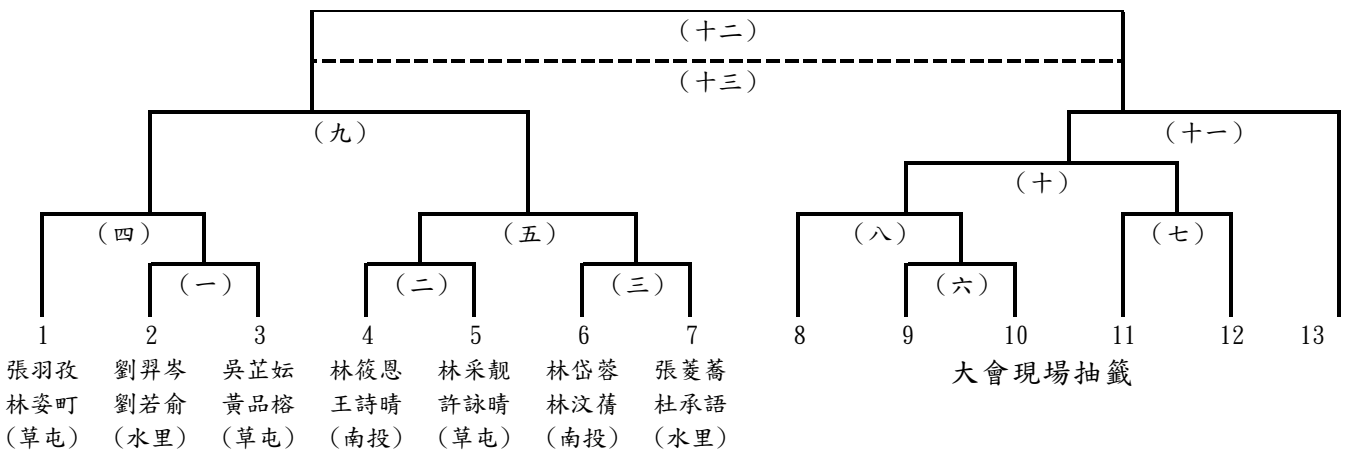

南投縣第 71 屆全縣運動會網球賽程表

公務員組團體賽

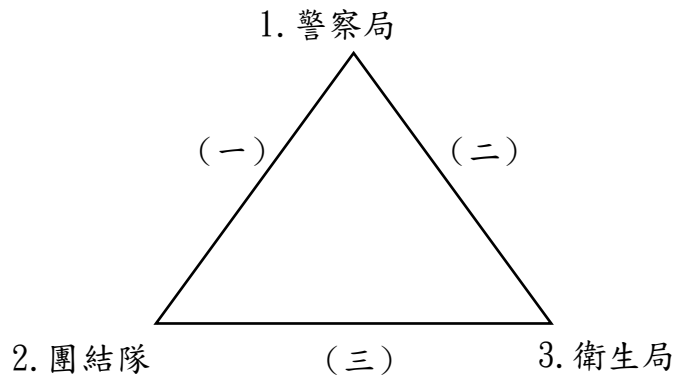

名次：

1. _____
2. _____
3. _____

教職員組團體賽

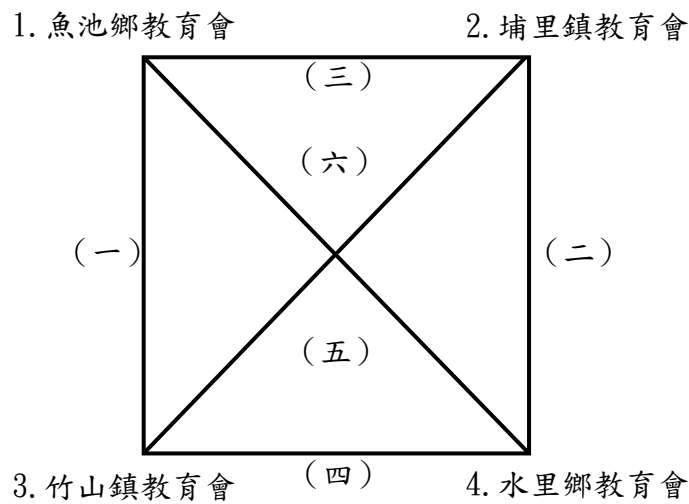

名次：

1. _____
2. _____
3. _____

社會男子團體賽

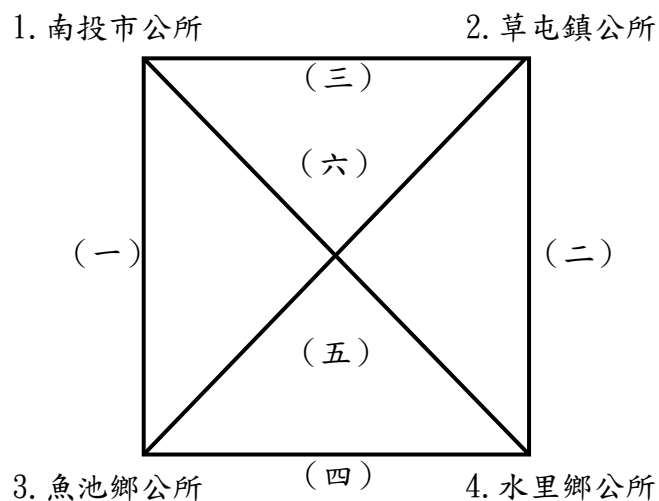

名次：

1. _____
2. _____
3. _____

南投縣第 71 屆全縣運動會網球賽程表

社會女子團體賽

1. 草屯鎮公所

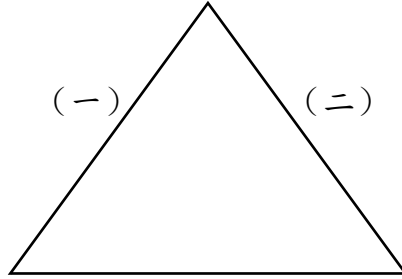

2. 南投市公所

(三)

3. 水里鄉公所

名次：

1. _____

2. _____

3. _____

社會男子單打

1. 王宥憲(魚池)

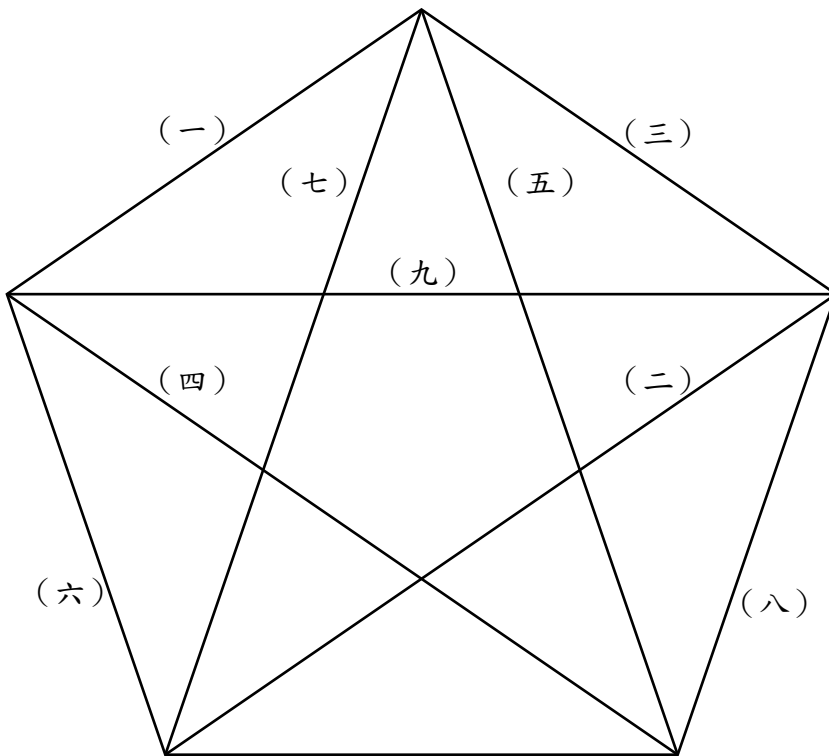

名次：

1. _____

2. _____

3. _____

2. 鄭立翔(水里)

5. 吳佳峰(水里)

3. 宇毅龍(魚池)

4. 吳貿宥(水里)

南投縣第 71 屆全縣運動會網球賽程表

社會女子單打

名次：

1. _____
2. _____
3. _____

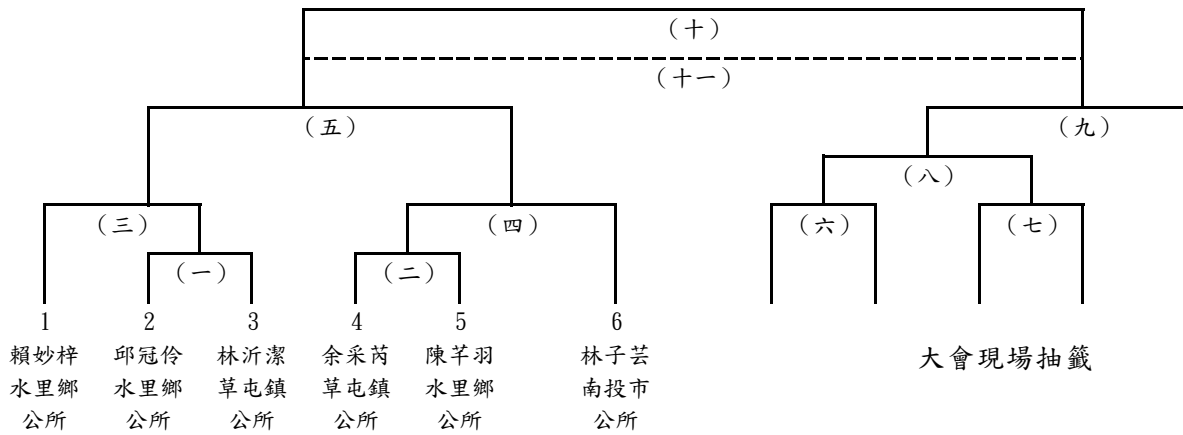

社會男子雙打

名次：

1. _____
2. _____
3. _____

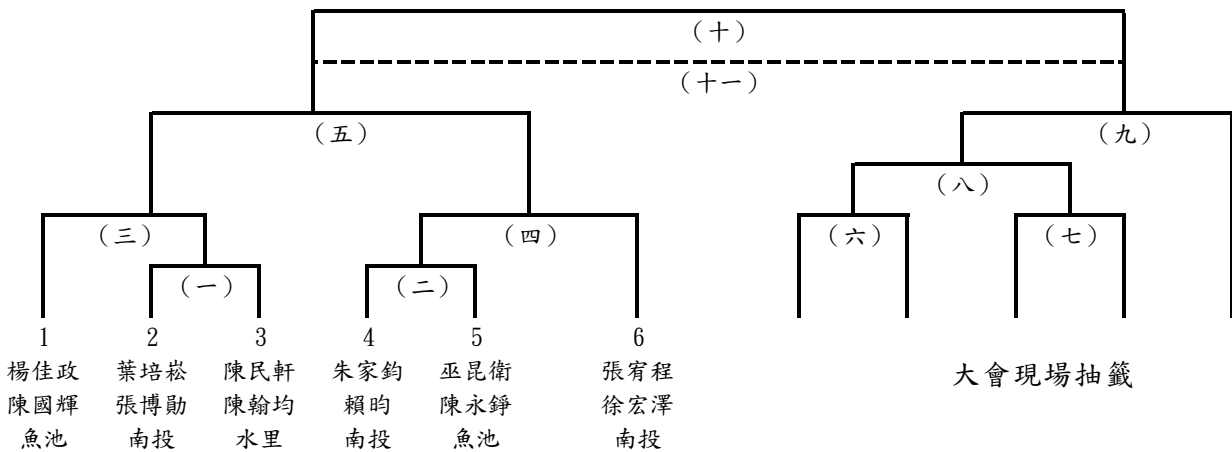

南投縣第 71 屆全縣運動會網球賽程表

社會女子雙打

名次：

1. _____
2. _____
3. _____

1. 陳思婷/陳昕筠(南投)

2. 陳艾薰/洪語彤(水里)

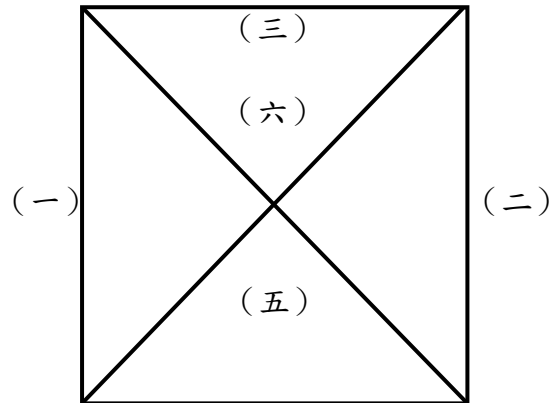

3. 劉祐瑄/梁羽雯(草屯) (四)

4. 陳亮均/徐嘉絃(南投)

社會混合雙打

僅兩隊為一盤 8 局制決勝負

名次：

1. _____

1 吳昇鴻/蔡蕙聲(水里) ————— 2 馬瑞霆/馬瑞辰(南投)

南投縣第 71 屆全縣運動會軟式網球裁判及工作人員名單

審判委員：吳秀真 林孝祐 林勝信

總幹事：郭家益

裁判長：簡俊溢

副裁判長：鄭居倉

裁判：張裕源 李勢勇 李勢忠 王勝旻 張劭綸 何嘉宥 劉尚昊 張家瑋 曾瑄庭 楊凱倫
楊天宇 楊承典 王瞬豪 羅婕詒 羅子瑜 許瑞恩 辜昕妮 鄭辰恩 陳俊民 陳則融
陳宥霖 陳彥鑫 陳政嘉 陳真琳 黃冠文 龍俊佑 張家榮 莊耀全

競賽組長：王世忠

競賽組：吳玉鶴 彭淑娟

記錄組：郭禮文 鄭智惠 張雪珍

南投縣第 71 屆全縣運動會軟式網球競賽規程

一、比賽日期：民國 112 年 11 月 5 日起 3 天。

二、比賽地點：南投縣立網球場。

三、比賽組別：社男、社女、國男、國女、小男、小女、公務人員、教職員工等八組。

(一)、團體賽：社男、社女、國男、國女、小男、小女、公務人員、教職員工等八組。

(二)、個人賽：

1. 雙打：社男、社女、國男、國女、小男、小女等六組。

2. 單打：國男、國女二組。

(三)、以上賽制如參加隊(組)未達二隊(組)以上時，不於列入競賽，女子可併入男生團體組參賽，惟女子報名男子組團體賽，不得再報名女子組團體賽。

四、參加辦法：

(一)、戶籍規定：須符合競賽總則第六條相關規定。

(二)、年齡規定：12 歲以上(民國 100 年 9 月 1 日以前出生)。

(三)、註冊人數：

每單位每隊註冊選手以 6 至 8 人為限。

團體項目：每單位限參加男子團體組及女子團體組各一隊。

個人項目：各單位註冊選手名單內限報名二項。

公務人員、教職員工項目：

1. 限服務於本縣境內之各級學校編制內教職員工參加。

2. 退休公務人員及教職員工得代表原機關參加(需附該機關退休證明)。

3. 教職員工組以鄉鎮市教育會組隊參加。

4. 公務人員、教職員工組二項如報名隊數未達三隊以上得併隊數多之單位競賽。

5. 每單位限參加一隊。

五、註冊：依據競賽總則第十一條規定辦理。

六、比賽辦法：

(一)、比賽規則：採用 2016 年國際軟式網球總會頒布之規則及球員行為準則。

(二)、比賽制度：

1. 團體賽：五隊以上採雙敗淘汰制。

2. 個人賽：社男、社女、國男、國女、小男、小女組視報名組數後於抽籤前決定賽制。

3. 公務人員、教職員工項目：採新規則三組雙打定勝負，各組以短式七局定勝負。

(三)、比賽規定：團體賽以三組雙打定勝負。

1. 所有項目的每場比賽：雙打採七局制。

2. 同隊選手必須穿著同一顏色、款式整齊的服裝，教練間也必須一致，但款式可有別於選手。

3. 所有球衣背面應有明顯顏色的單位別；裝飾物品、珠寶、行動電話等均不許在比賽中配戴。

七、場地器材設備：依據競賽總則第十條規定辦理。

八、申訴：依據競賽總則第十二條規定辦理。

九、獎勵：依據競賽總則第九條規定辦理。

南投縣第 71 屆全縣運動會軟式網球賽程表

社會男子組團體賽 11/5 (日) 08:30

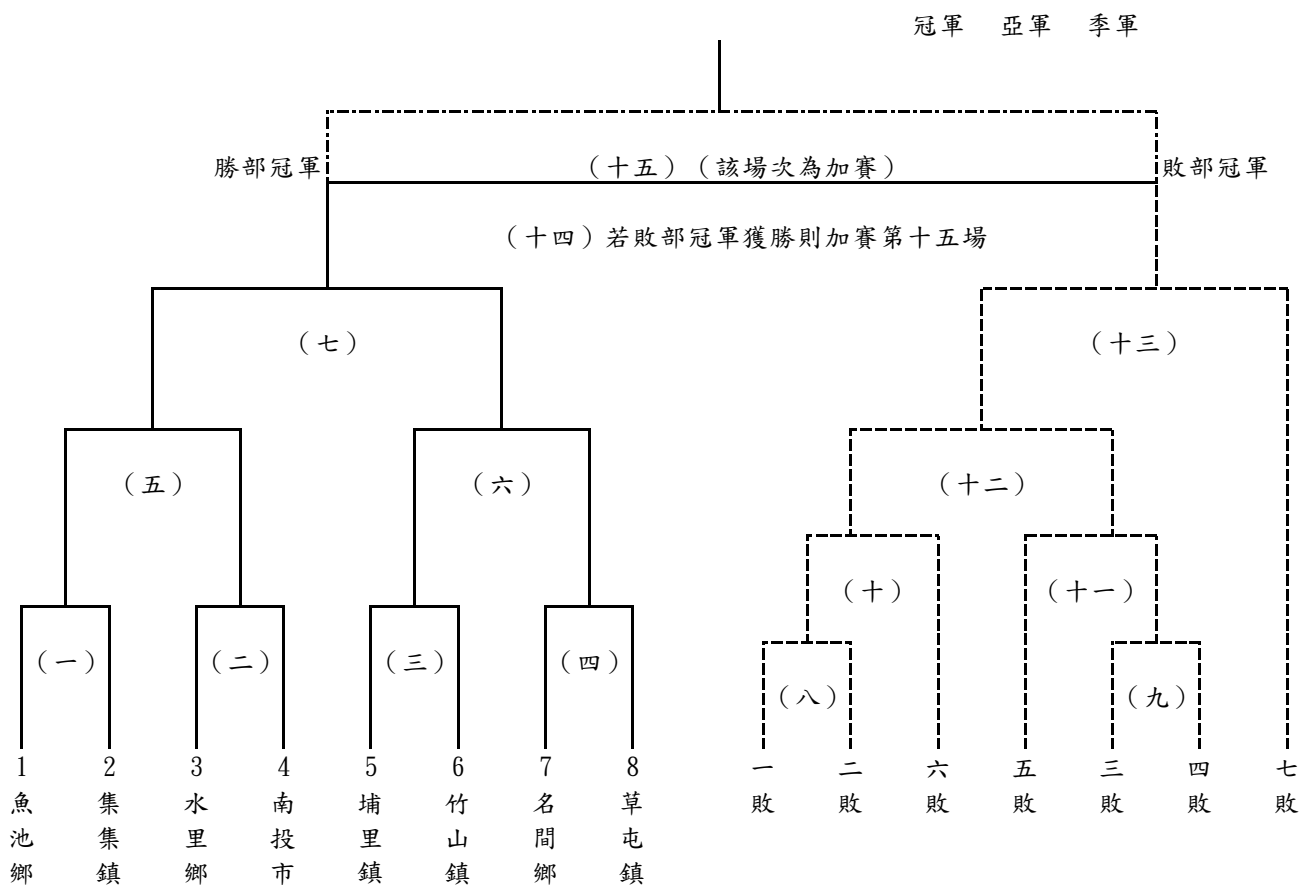

社會女子組團體賽 11/5 (日) 10:30

1、南投市 ————— 2、竹山鎮

南投縣第 71 屆全縣運動會軟式網球賽程表

國中男子組團體賽 11/6 (一) 08:30

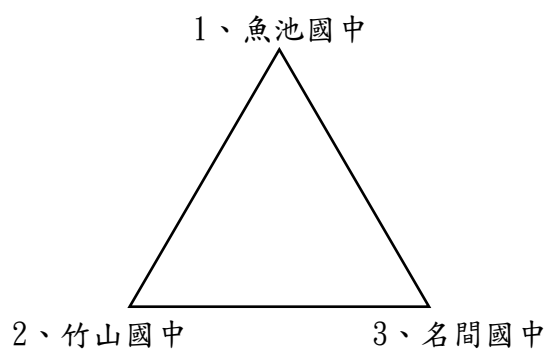

國小男子組團體賽 11/6 (一) 08:30

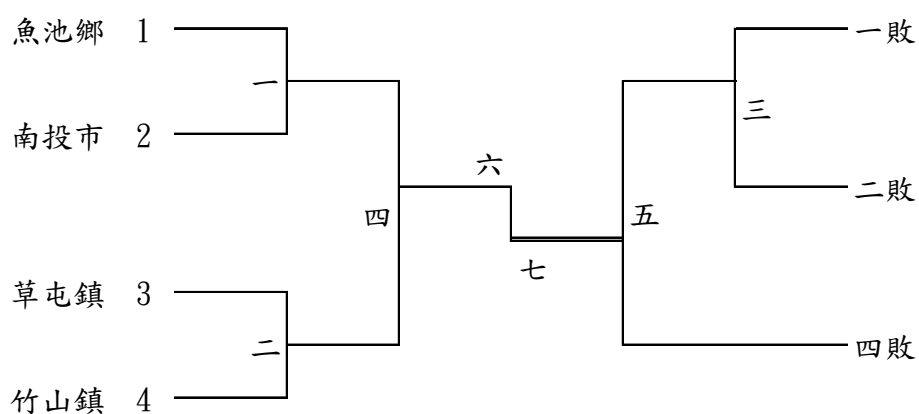

國小女子組團體賽 11/6 (一) 08:30



公務人員組團體賽 11/7 (二) 09:00

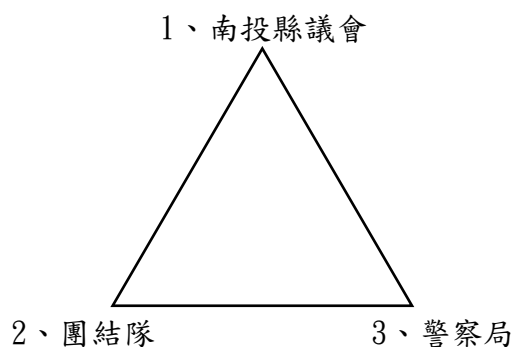

南投縣第 71 屆全縣運動會軟式網球賽程表

教職員工組團體賽 11/6 (一) 09:00

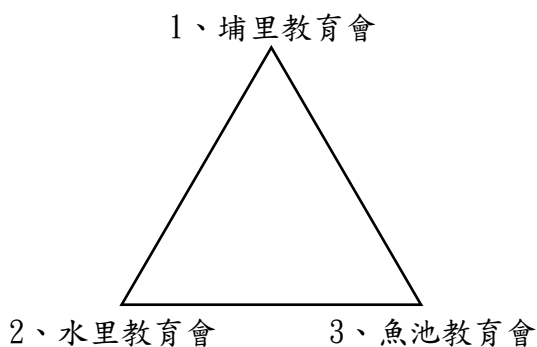

社會男子組個人賽 11/5 (日) 12:30

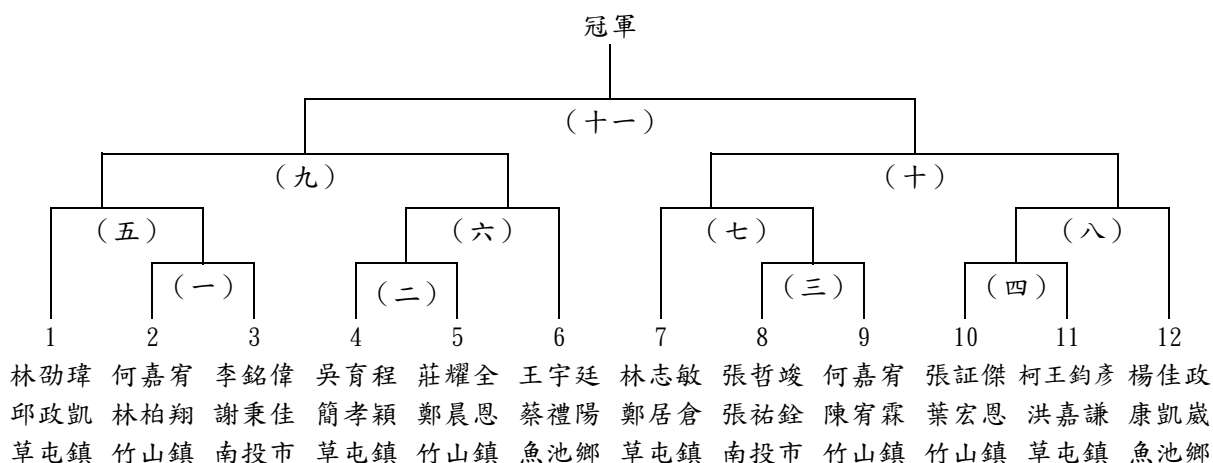

社會女子組個人賽 11/5 (日) 12:30

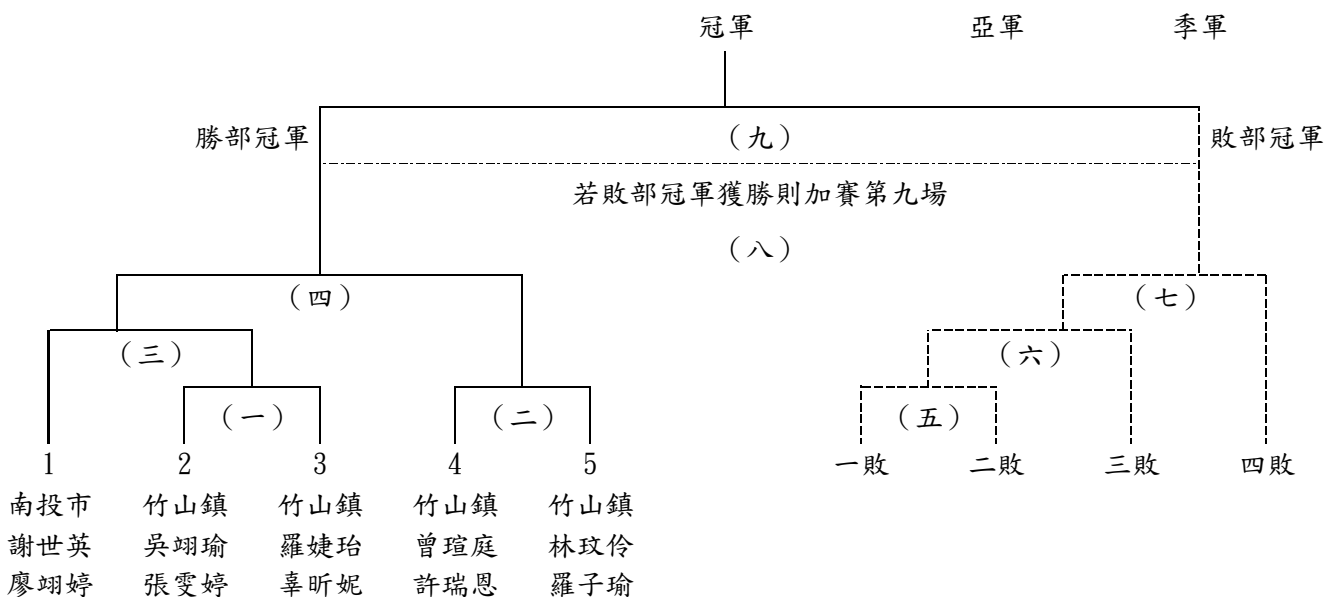

南投縣第 71 屆全縣運動會軟式網球賽程表

國中男子組雙打賽 11/6 (一) 12:30 起兩日

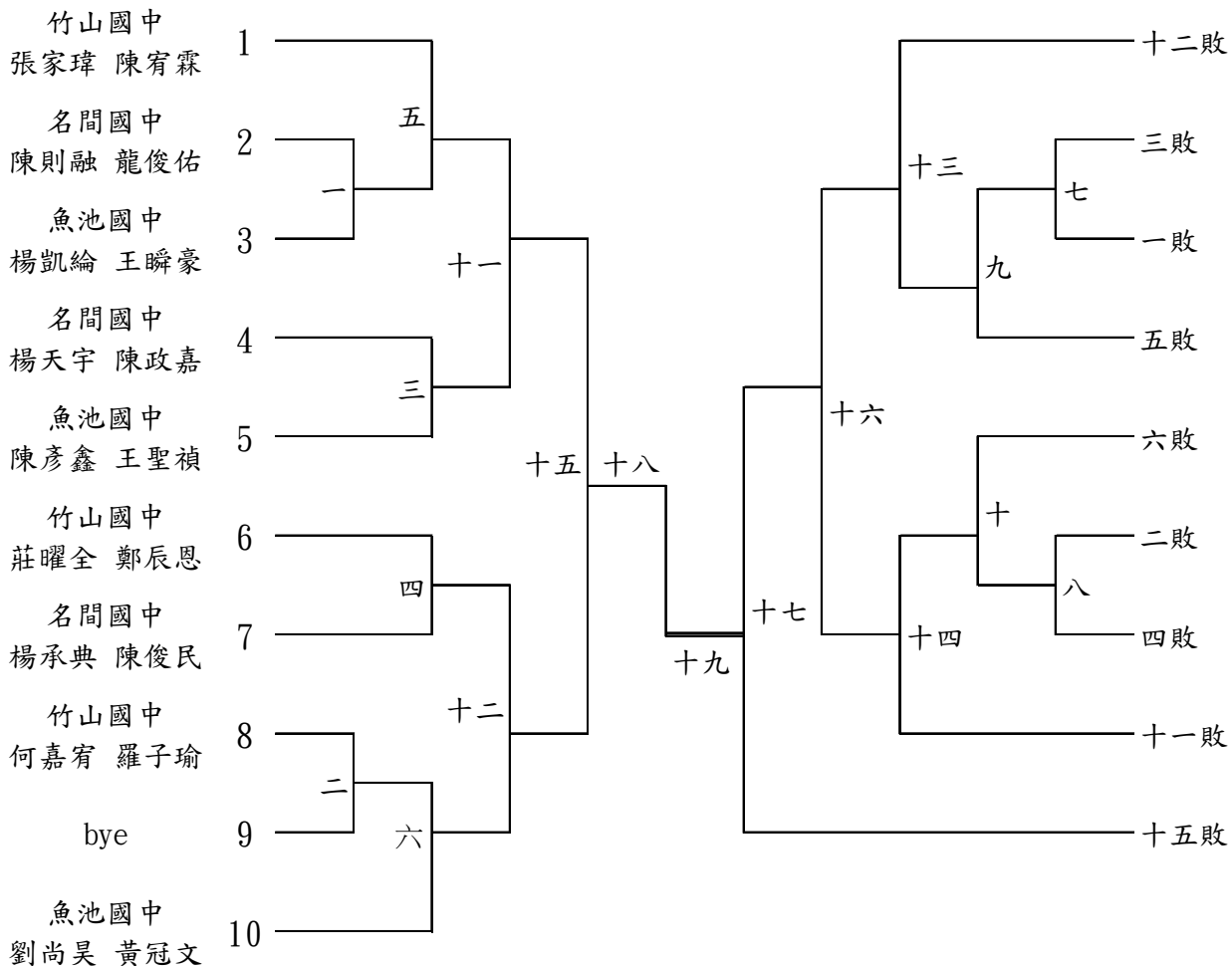

國中男子組單打賽 11/6 (一) 12:30

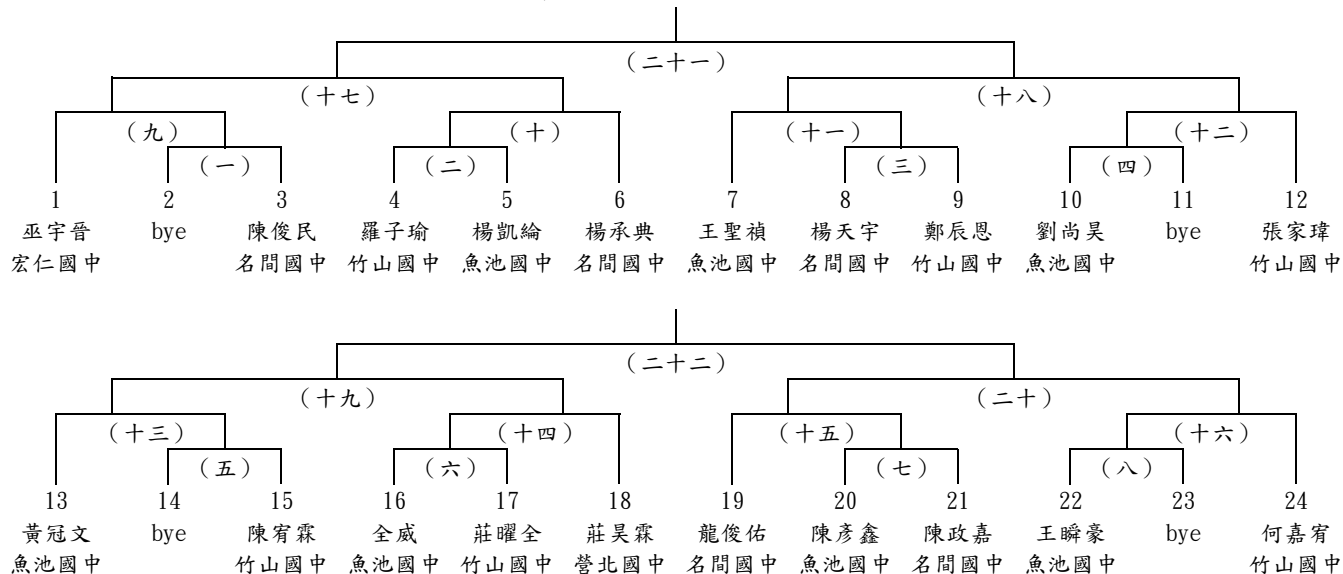

南投縣第 71 屆全縣運動會軟式網球賽程表

國中女子組單打賽 11/6 (一) 10:30

1、竹山國中
羅婕玲、辜昕妮

2、竹山國中
曾瑄婷、許瑞恩

國中女子組單打賽 11/6 (一) 10:30

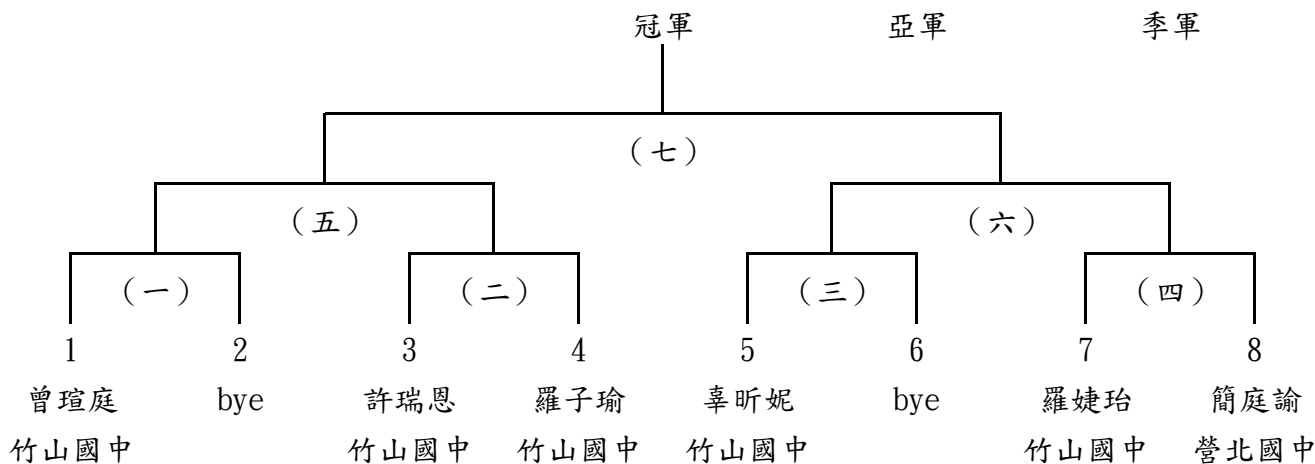

國小男子組雙打賽 11/6 (一) 11:30

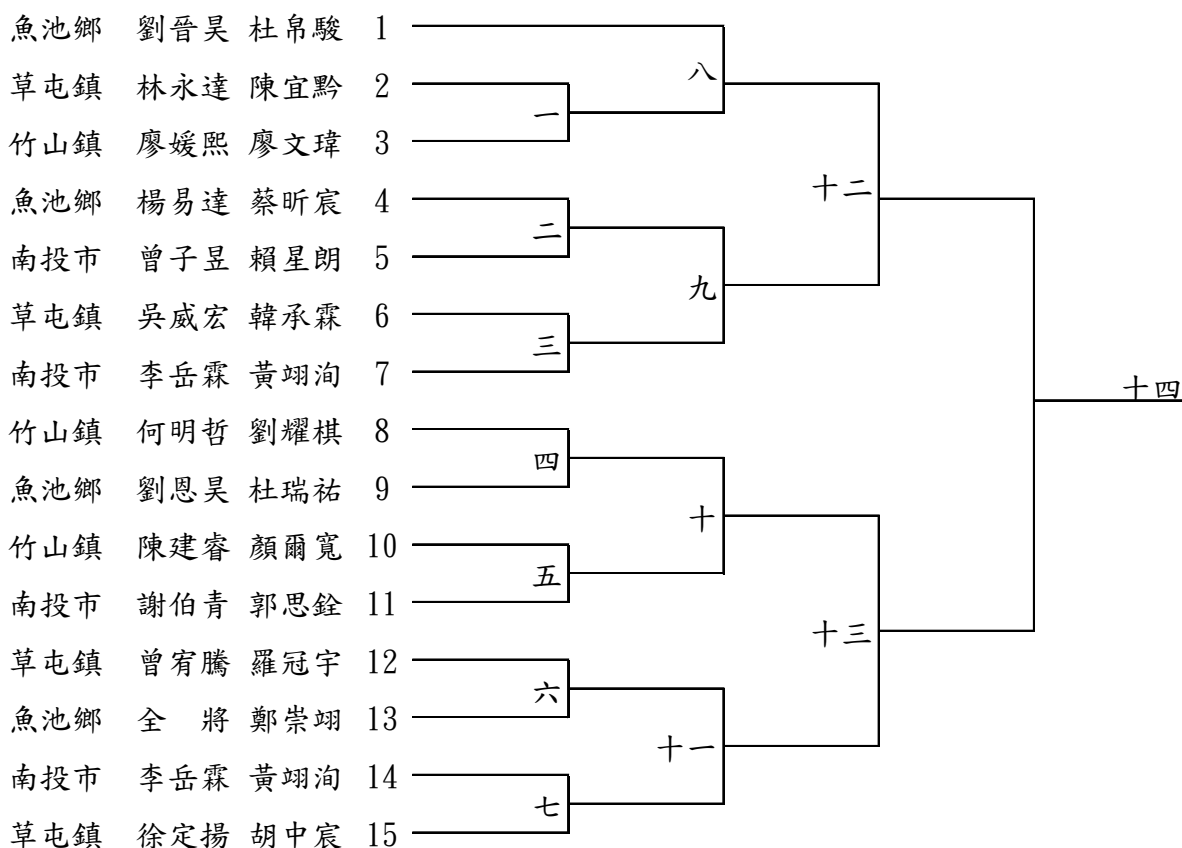

南投縣第 71 屆全縣運動會軟式網球賽程表

國小女子組雙打賽 11/6 (一) 10:30

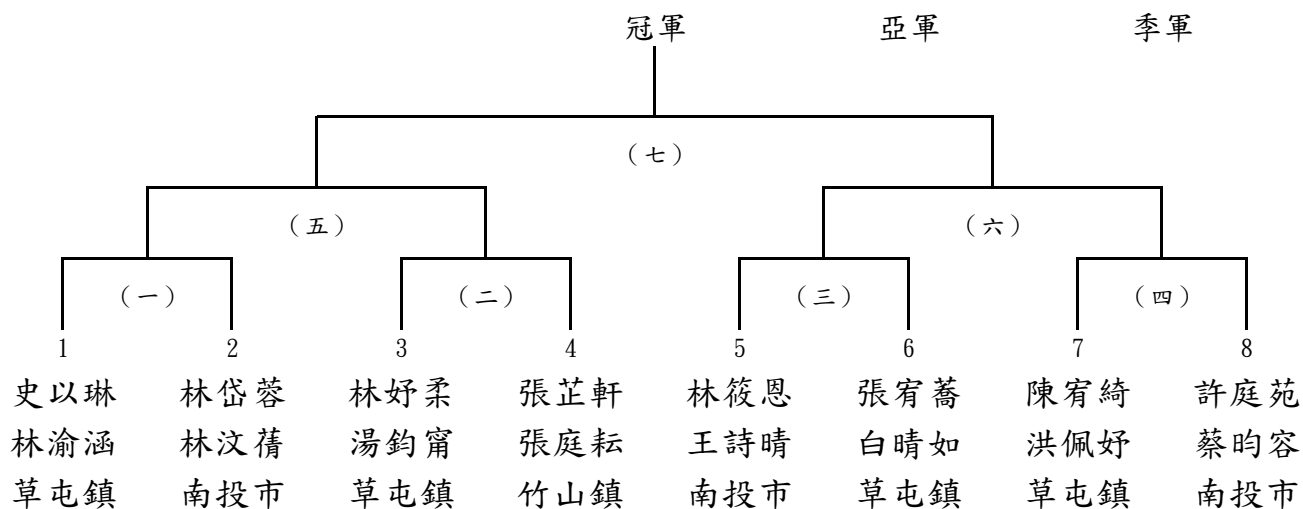

南投縣第 71 屆全縣運動會桌球裁判及工作人員名單

審判組

審判委員召集人：張健原

審判組主任委員：廖梓佑

審判委員：吳宗亮 張木騰 蕭清瑜 謝文燁

裁判組

裁判長：簡健國

裁判組長：張樹林

裁判：劉漢英 劉興燂 吳志德 吳忠哲 周惠珠 周秀茹 廖炳儀 張佰豐 張美滿 李培森
李宇芬 林偉榮 林敬翔 林淑卿 林炎周 楊井上 沈六煌 洪艷富 洪錦興 盧淑惠
秦瑞鍾 竇瓊玲 簡敏雄 簡旭志 莊福文 莊秀玲 葉宗欣 許煌權 邱秀雪 鄭金雄
陳小賢 陳淑芬 陳靜紋 陳鳳蓮 黃史文

競賽組

競賽組員：王琳瑤 蕭孟娟

紀錄組

紀錄組長：白淑玲

紀錄組員：劉素卿

攝影組

攝影組長：劉憲仁

資訊組

資訊組長：林承孝

服務組

服務組長：金瑞祥

南投縣第 71 屆全縣運動會桌球競賽規程

一、比賽日期：民國 112 年 11 月 4 日起 3 天。

二、比賽場地：草屯鎮立體育館。

比賽組別：社男、社女、高男、高女、國男、國女、小男、小女、公務人員組、教職員工組、適性體育組（社男、社女、高男、高女、國男、國女、小男、小女）。

（一）、團體項目：男子、女子團體。

（二）、個人項目：男、女單打；男、女雙打；混合雙打

（三）、適性體育個人賽。

三、參加辦法：

（一）、戶籍規定：須符合競賽總則第六條相關規定。

（二）、年齡規定：10 歲以上（民國 102 年 9 月 1 日以前出生）。

（三）、註冊人數：

1. 每單位每隊註冊選手以八人為限。

2. 團體項目：每單位最多僅能參加一個男子項目及一個女子項目。

3. 個人賽：每單位最多派兩名（組）選手參加男子單打、女子單打、男子雙打、女子雙打及混合雙打（每人限參加一項）。

4. 公務人員、教職員工項目：每單位限參加一隊，每隊以男員工六人、女員工三人（計九人為一隊）。

5. 適性體育組個人賽：每單位最多派兩名（組）選手參加男子單打、女子單打、男子雙打、女子雙打及混合雙打（每人限參加二項）。

四、註冊：依據競賽總則第十一條規定辦理。

五、比賽辦法：

（一）、比賽規則：採用最新中華民國桌球協會審訂之桌球規則。

（二）、比賽制度：

1. 團體賽採雙敗淘汰制。

2. 個人賽均採用單敗淘汰制（每人最多僅能參加一個項目，以參加單打者不得兼打雙打）。

3. 團體賽：（每組採五局三勝制，每局採 11 分制）

（1）. 社會男、女組：採七人五分制（單、雙、單、雙、單不得重複出賽）。

（2）. 高男、高女、國男、國女、小男、小女組：採單、雙、單、雙、單七人五分制（單、雙打不得重複出賽一次）。

4. 公務人員、教職員工項目：採五局三勝制，每局採 11 分制（女單、男雙、男單、混雙、男單）單打不可兼雙打，採取雙敗淘汰制。

5. 適性體育組：採三局二勝制，每局採 11 分制，採取雙敗淘汰制。

(三)、比賽規定：

1. 同隊選手必須穿著同一顏色、款式整齊的服裝，教練間也必須一致，但款式可有別於選手。
2. 所有裝飾物品、珠寶、行動電話等均不許在比賽中配戴。

六、場地器材設備：依據競賽總則第十條規定辦理。

七、申訴：依據競賽總則第十二條規定辦理。

八、獎勵：依據競賽總則第九條規定辦理。

南投縣第 71 屆全縣運動會桌球賽程表

比賽日期：112 年 11 月 4 日

比賽時間：早上 08:30 起

國小男子單打

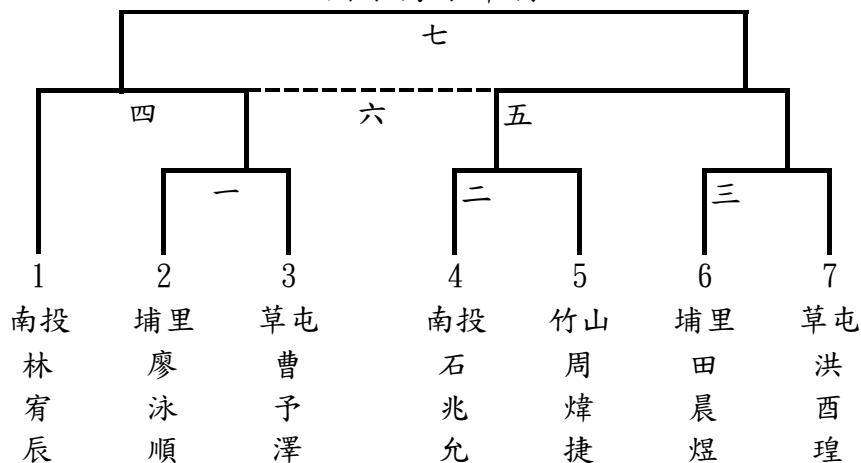

國小男子雙打

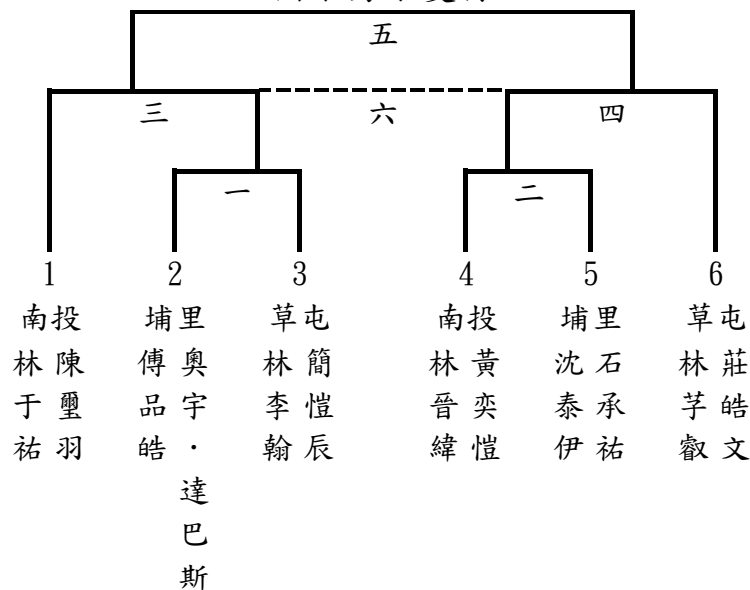

國小混合雙打

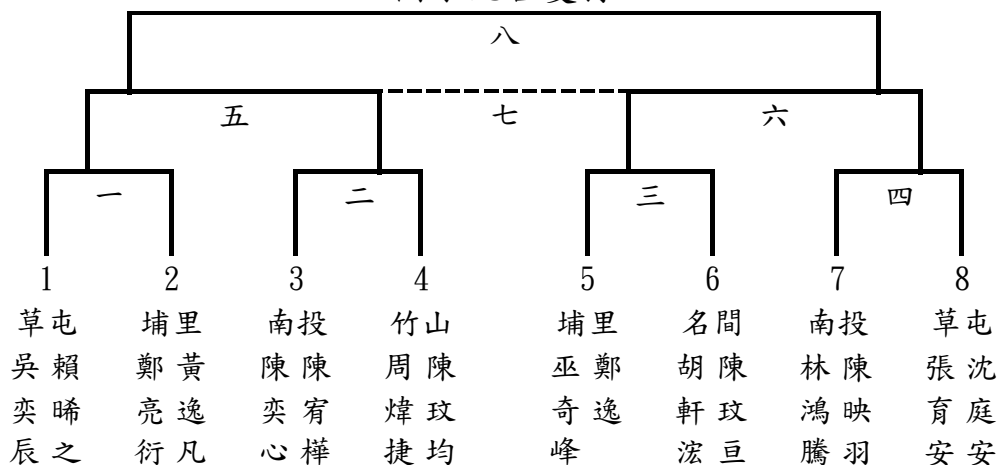

南投縣第 71 屆全縣運動會桌球賽程表

比賽日期：112 年 11 月 4 日

比賽時間：早上 08:30 起

國小女子雙打

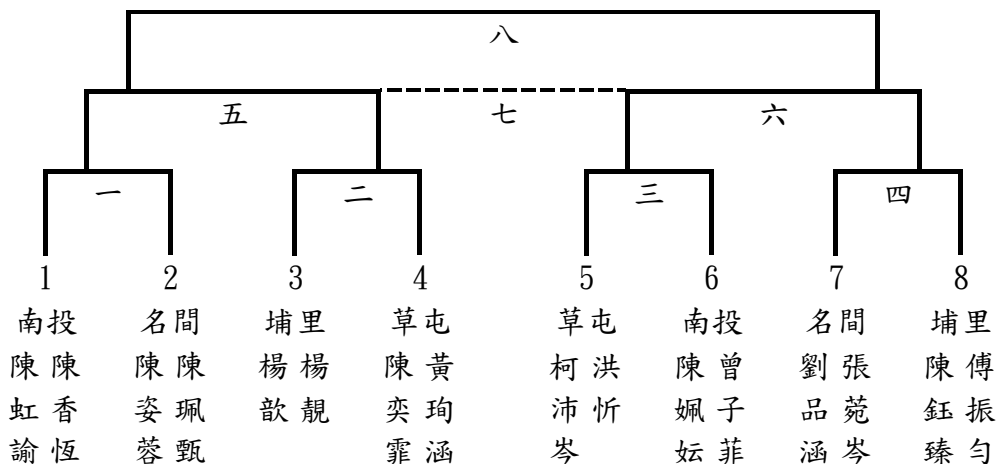

國小女子單打

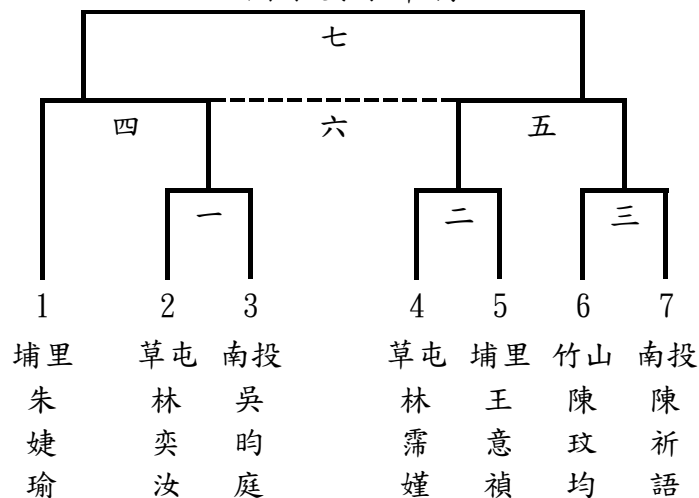

國小男子團體

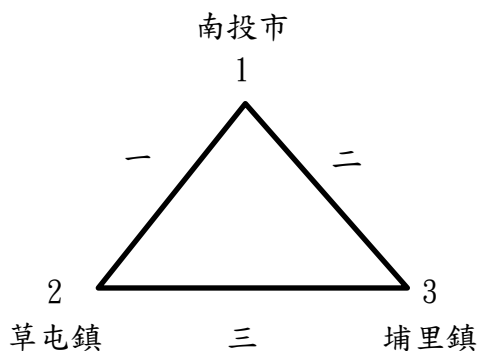

國小女子團體

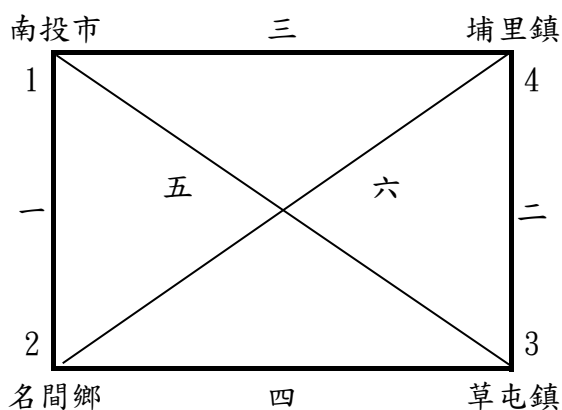

南投縣第 71 屆全縣運動會桌球賽程表

比賽日期：112 年 11 月 4 日

比賽時間：早上 08:30 起

國中男子團體組

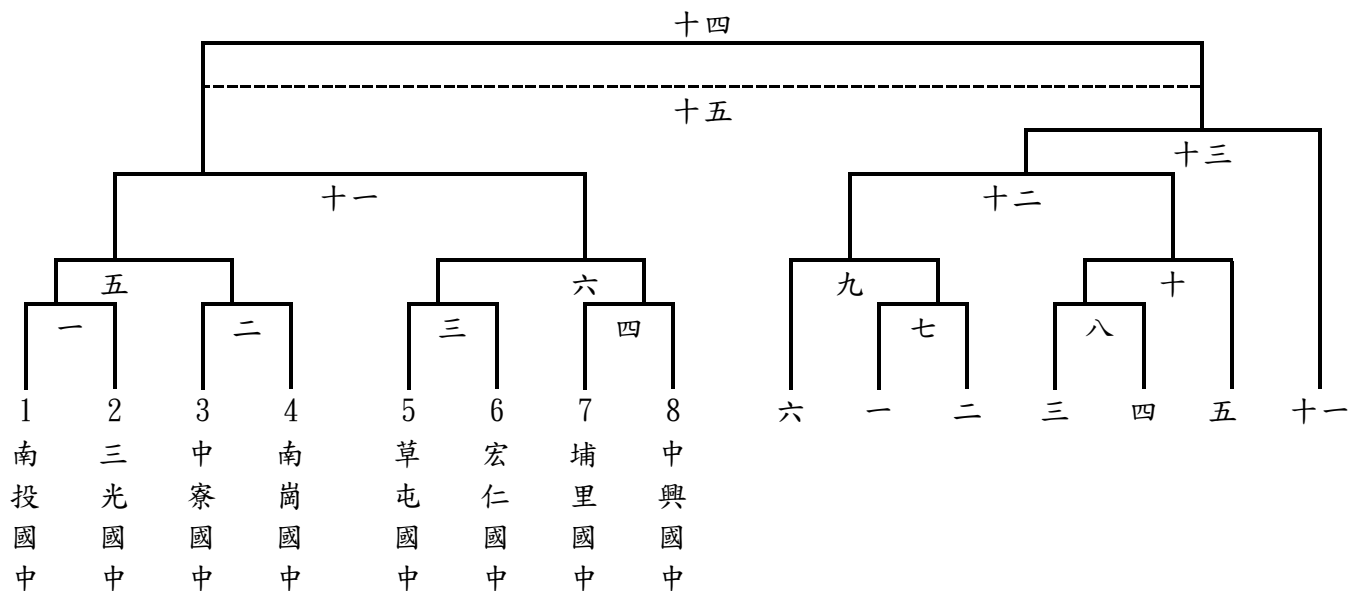

國中女子團體組

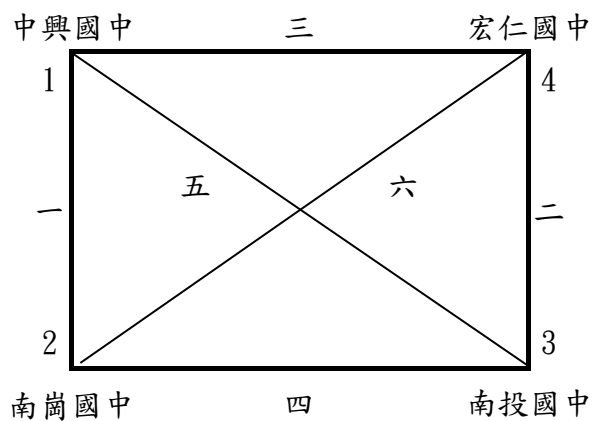

南投縣第 71 屆全縣運動會桌球賽程表

比賽日期：112 年 11 月 4 日

比賽時間：早上 08:30 起

國中男子單打

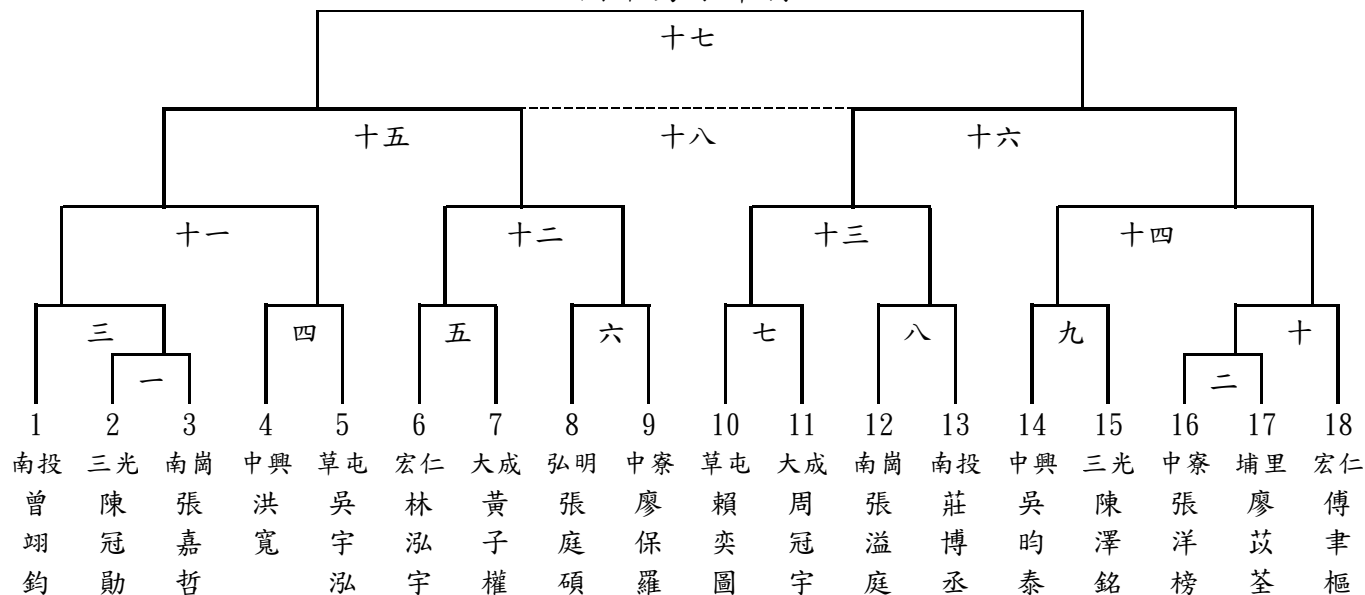

國中男子雙打

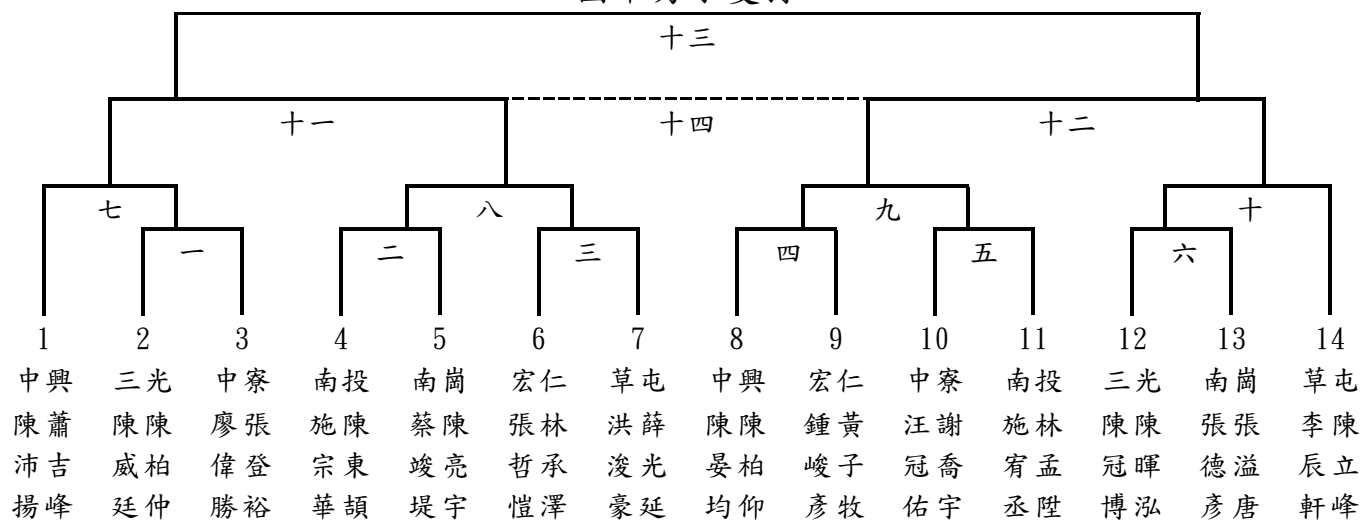

南投縣第 71 屆全縣運動會桌球賽程表

比賽日期：112 年 11 月 4 日

比賽時間：早上 08:30 起

國中女子組單打

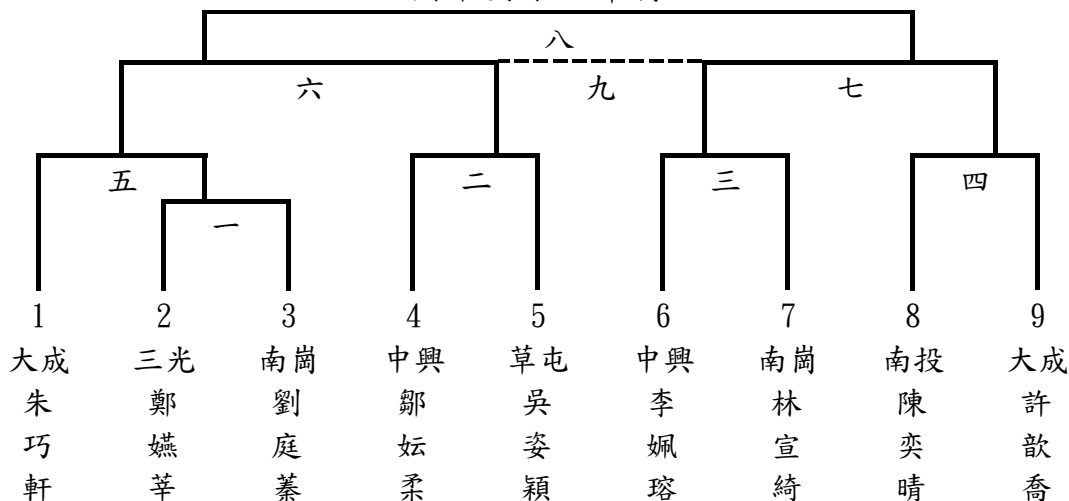

國中女子組雙打

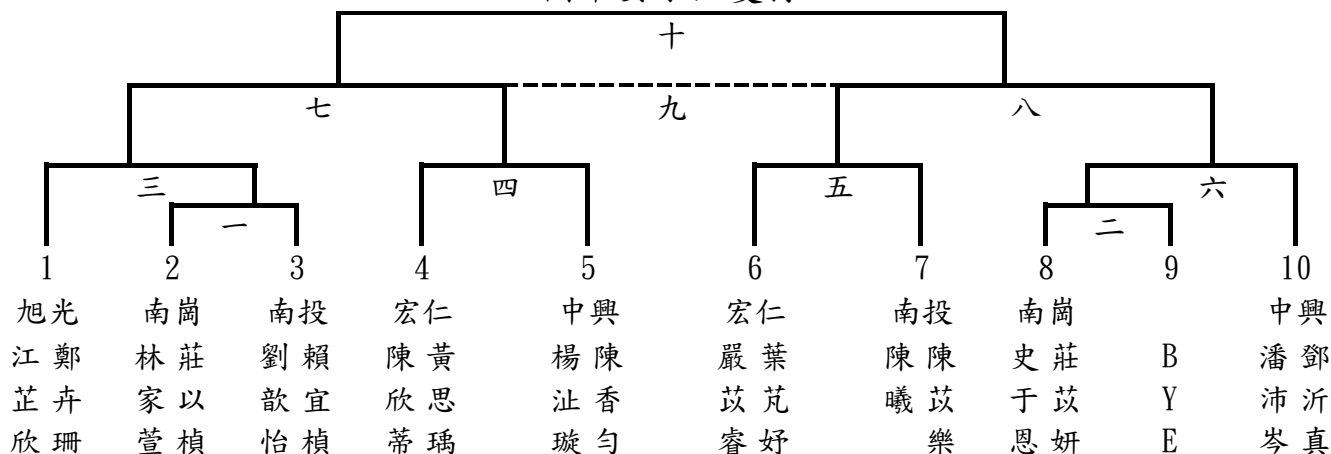

國中混合組雙打

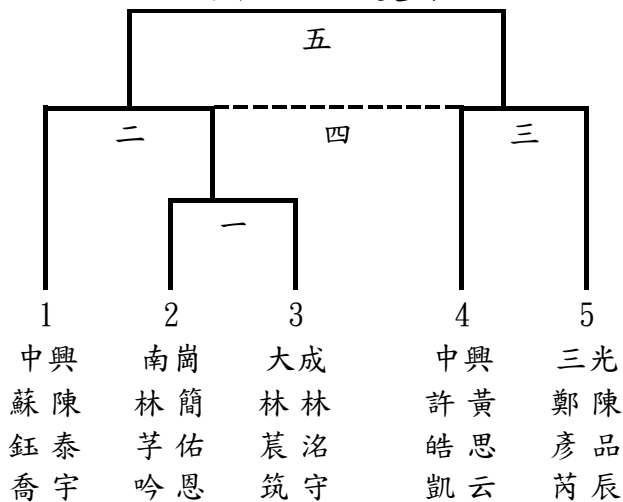

南投縣第 71 屆全縣運動會桌球賽程表

比賽日期：112 年 11 月 5 日

比賽時間：早上 08:30 起

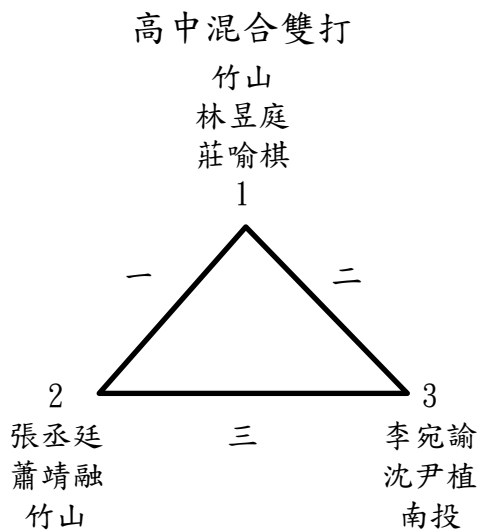
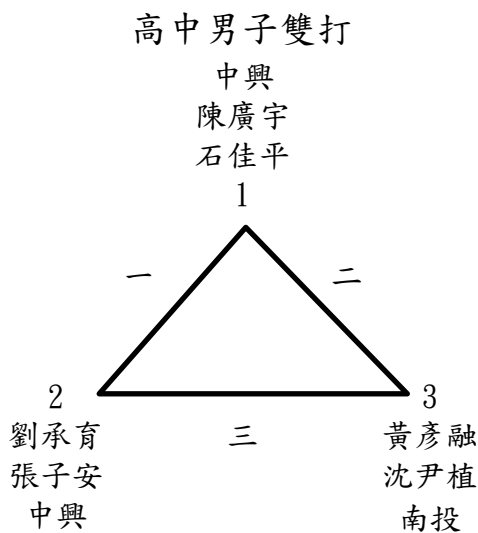
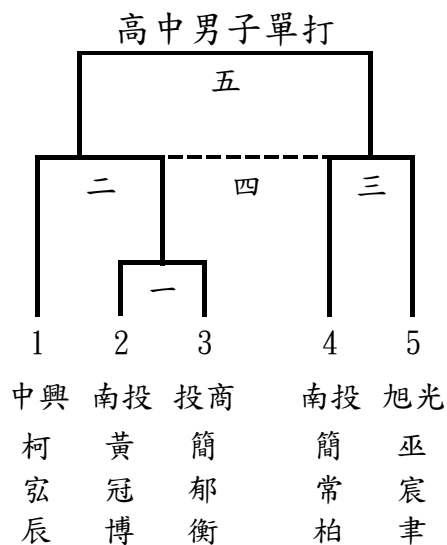

南投縣第 71 屆全縣運動會桌球賽程表

比賽日期：112 年 11 月 5 日

比賽時間：早上 08:30 起

社會男子團體組

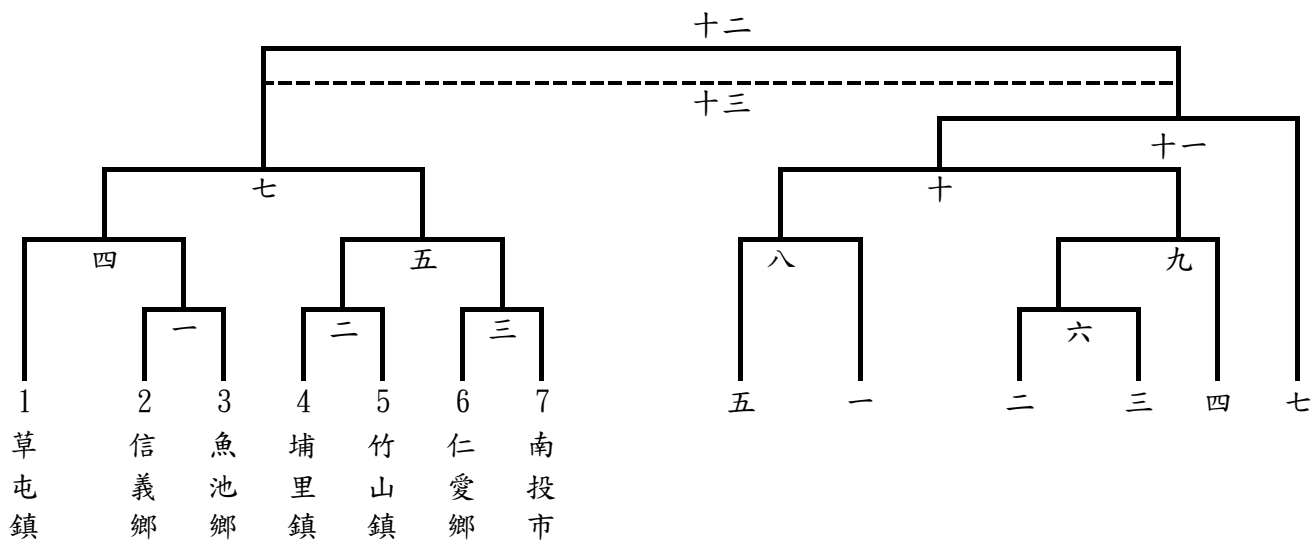

社會女子團體組

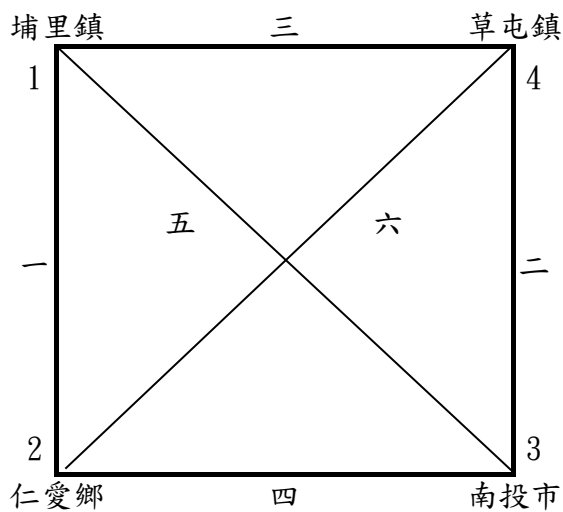

南投縣第 71 屆全縣運動會桌球賽程表

比賽日期：112 年 11 月 5 日

比賽時間：早上 08:30 起

社會男子組單打

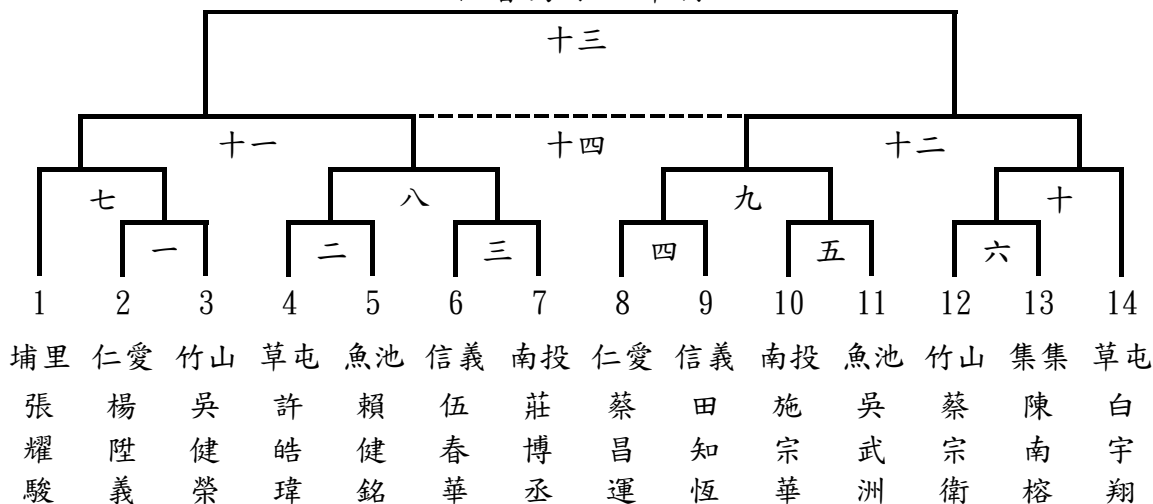

社會女子組單打

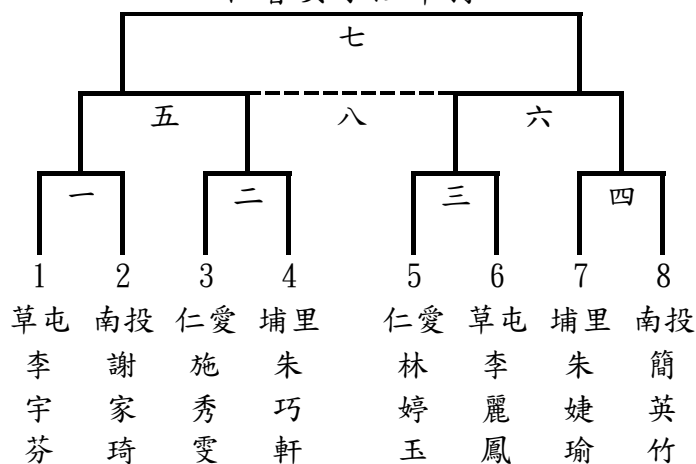

社會男子雙打

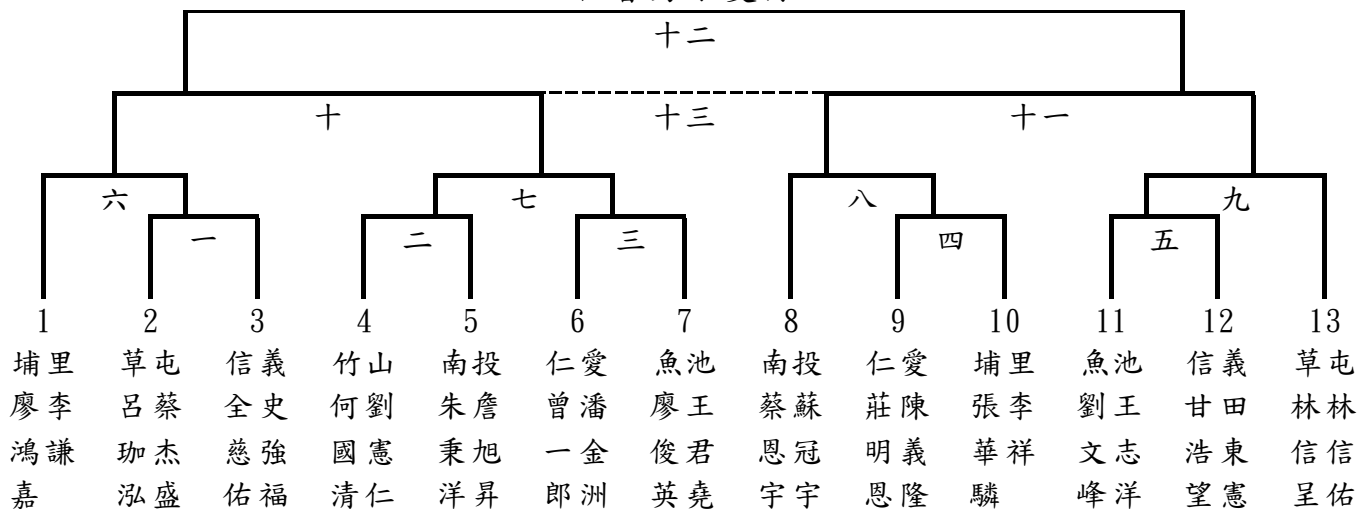

南投縣第 71 屆全縣運動會桌球賽程表

比賽日期：112 年 11 月 5 日

比賽時間：早上 08:30 起

社會女子組雙打

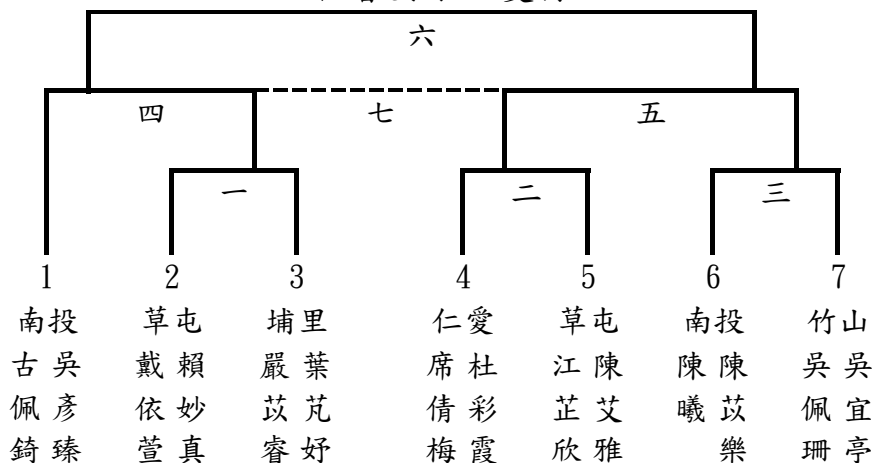

社會混合雙打

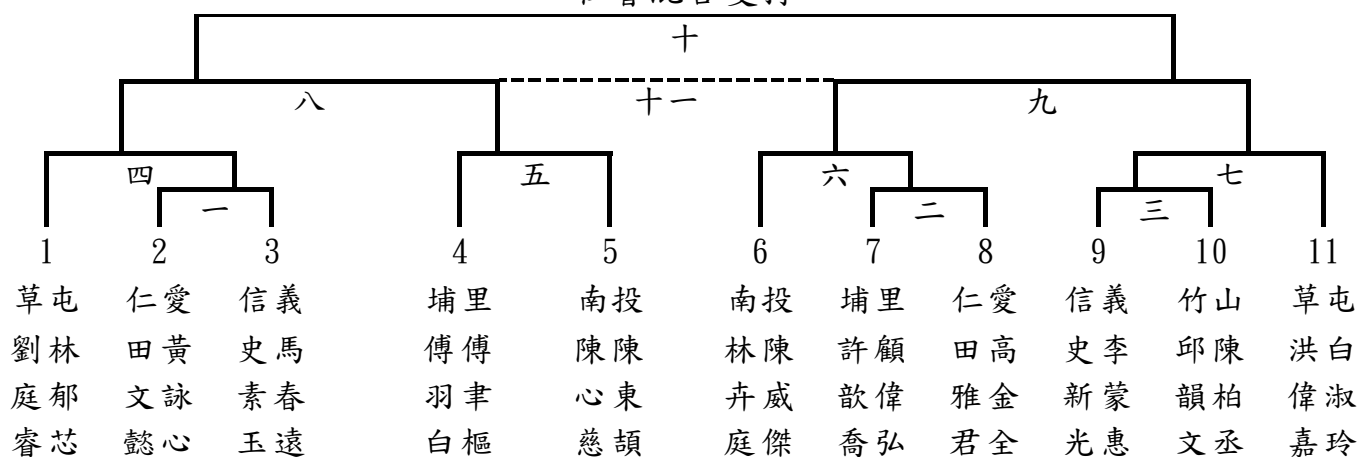

南投縣第 71 屆全縣運動會桌球賽程表

比賽日期：112 年 11 月 6 日

比賽時間：早上 08:30 起

公務人員團體組

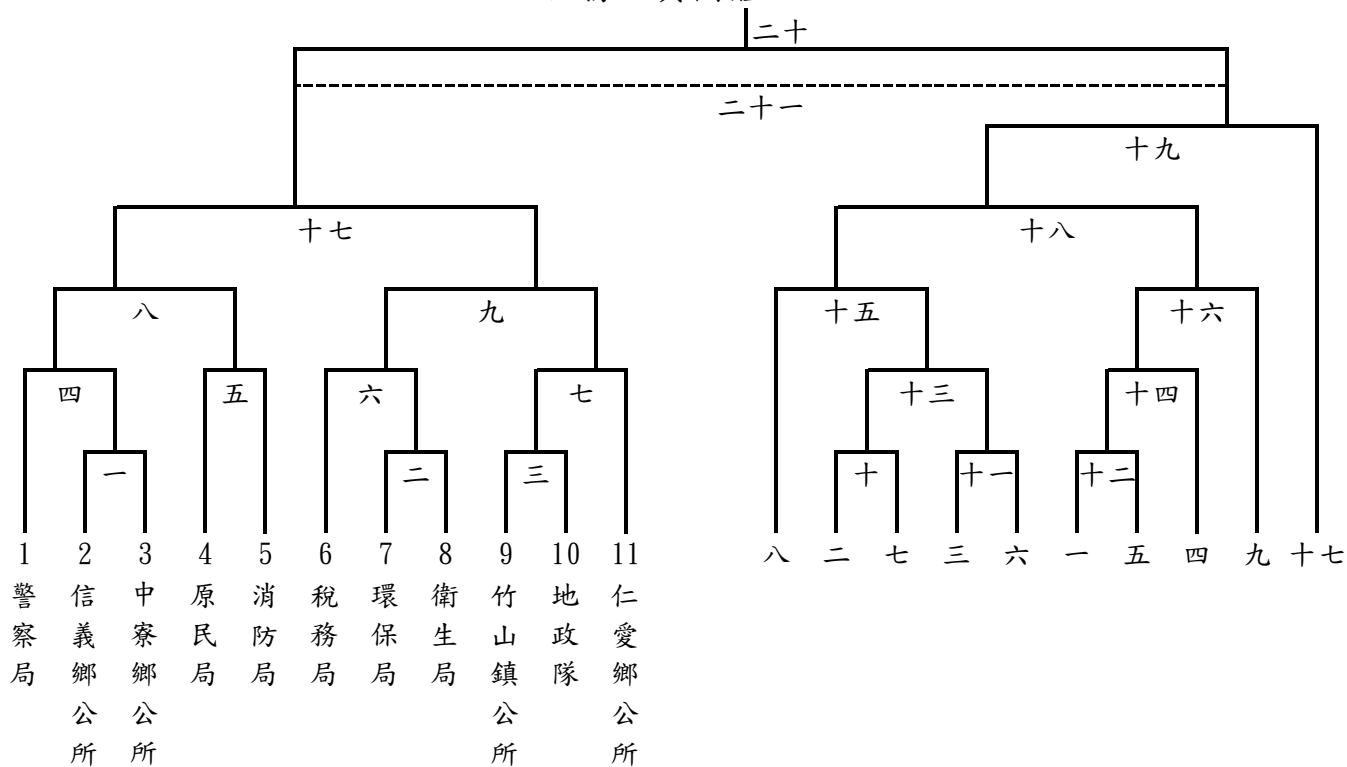

南投縣第 71 屆全縣運動會羽球裁判及工作人員名單

裁判組

審判委員：劉嵩禎 吳世充 張瑞興 朱向鎬 朱金雄

裁 判：何嘉珍 何昌憲 余栗圭 余忠誠 劉有財 吳元郎 吳綉祝 吳綉美 廖哲修 廖瑩俐
張福全 張筱婷 徐文義 林沐諺 桂文林 楊家豪 洪進隆 涂珊鳳 潘麗雅 王仁忠
程上銘 簡菁儀 葉思妮 謝明峻 阮玉鵑 陳俊瀛 陳力挺 陳治國 陳瑞麟 陳羿潤
陳雯華 黃奕晨 黃宏銘 黃瑞昌 黃飛台

南投縣第 71 屆全縣運動會羽球競賽規程

一、比賽日期：民國 112 年 11 月 3 日起 4 天。

二、比賽場地：國立竹山高中。

三、比賽組別：社男、社女、高男、高女、國男、國女、小男、小女、公務人員組、教職員工組。

(一)、團體項目：男子組、女子組。

(二)、個人項目：社男、社女、高男、高女、國男、國女、小男、小女個人單打、雙打。

四、參加辦法：

(一)、戶籍規定：須符合競賽總則第六條相關規定。

(二)、年齡規定：10 歲以上（民國 102 年 9 月 1 日以前出生）。

(三)、註冊人數：

1. 每單位每隊註冊社會組以十人為限，其餘各組以六人為限。

2. 團體項目：每單位最多僅能參加一個男子項目及一個女子項目。

3. 個人項目：各單位各項限報二名（組），每人限報一項。

4. 公務人員、教職員工項目：每單位限參加一隊，每隊限報八人。

五、註冊：依據競賽總則第十一條規定辦理。

六、比賽辦法：

(一)、比賽規則：比賽採用國際羽總公布的最新規則和章程。

(二)、比賽制度：

1. 團體賽採雙敗淘汰制或循環賽制，並於抽籤時公布。

2. 團體賽（男、女）社會組採五場三勝制，出場順序為單、單、雙、雙、單（單雙得兼點），其他各組採三場二勝制，出場順序為單、雙、單（不得兼點）。

3. 社會組所有項目及學生組團體賽的每場比賽均採三局二勝制。

4. 公務人員、教職員工項目：採取三組雙打（男雙、女雙、男雙），以三局二勝制，每局採 21 分定勝負。

(三)、比賽規定：

1. 未經裁判允許，不得換球。

2. 每場比賽前的練球不得超過 3 分鐘。

3. 比賽日程經抽籤後，不得要求更改。

4. 參賽選手逾比賽時間 5 分鐘不出場者，以棄權論（以球場掛鐘為準）。

5. 每隊出場名單不得有輪空，否則輪空該組及以下各組均以 0 分計算。

6. 同隊選手必須穿著同一顏色、款式整齊的服裝，教練間也必須一致，但款式可有別於選手。

七、場地器材設備：依據競賽總則第十條規定辦理。

八、申訴：依據競賽總則第十二條規定辦理。

九、獎勵：依據競賽總則第九條規定辦理。

南投縣第 71 屆全縣運動會羽球賽程表

比賽日期：11 月 5 日上午 8 點 00 分起，採 30 分一局不加分決勝制

國小男生雙打

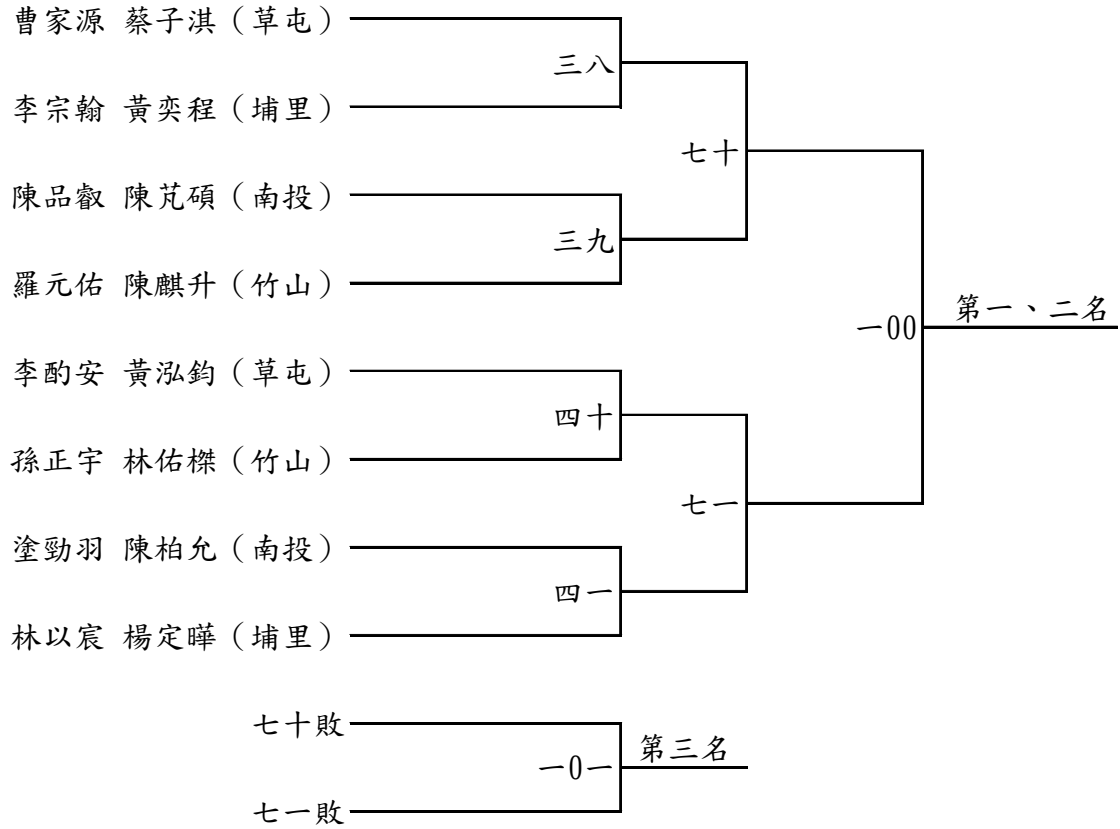

南投縣第 71 屆全縣運動會羽球賽程表

比賽日期：11 月 5 日上午 8 點 00 分起，採 30 分一局不加分決勝制

國小女生雙打

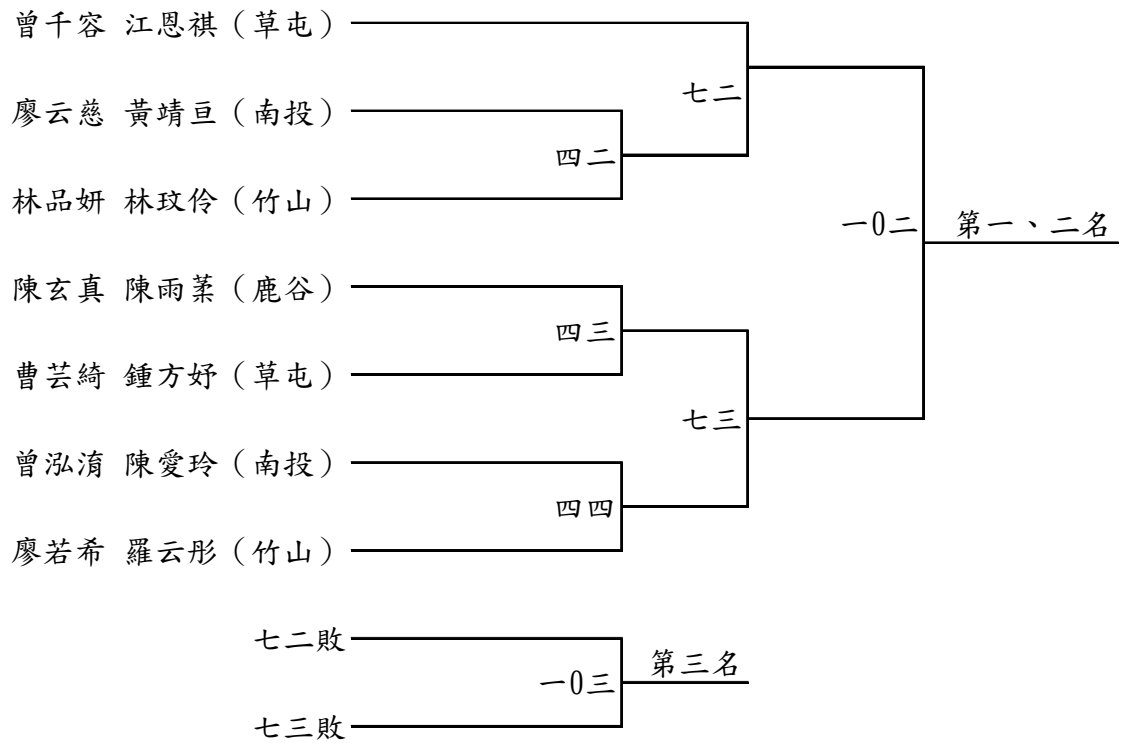

南投縣第 71 屆全縣運動會羽球賽程表

比賽日期：11 月 5 日上午 8 點 00 分起採 30 分一局不加分決勝制

社會女生雙打

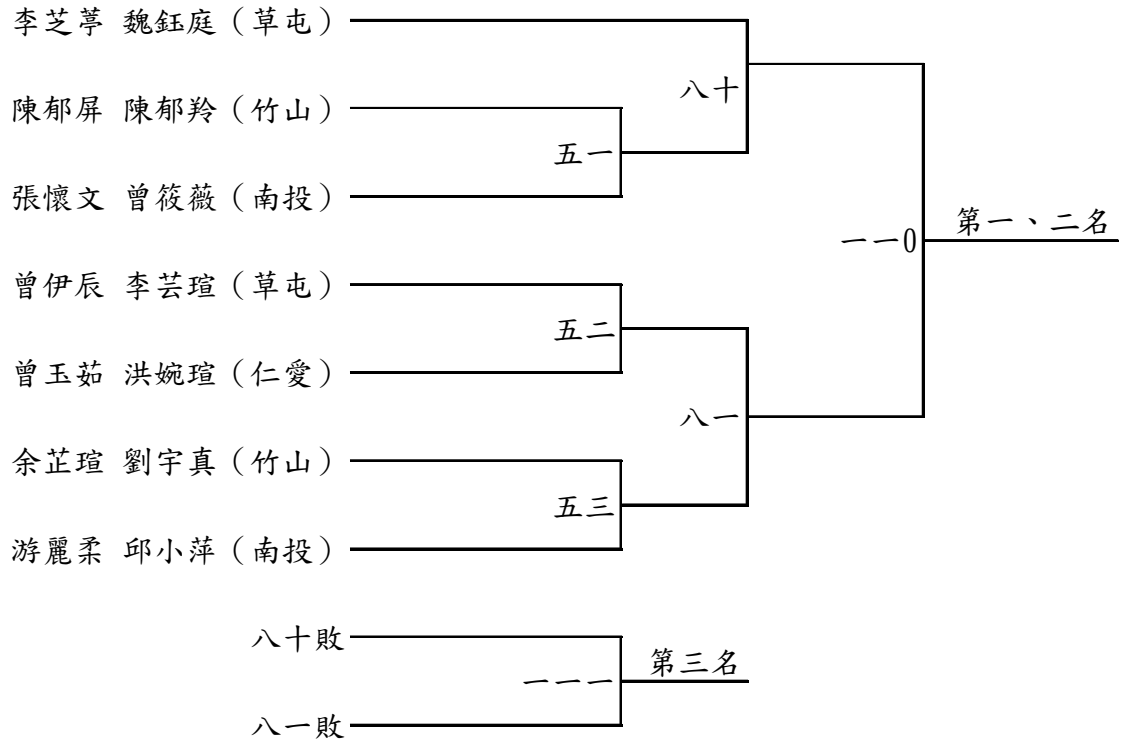

南投縣第 71 屆全縣運動會羽球賽程表

比賽日期：11 月 5 日上午 8 點 00 分起，採 30 分一局不加分決勝制

社會男生單打

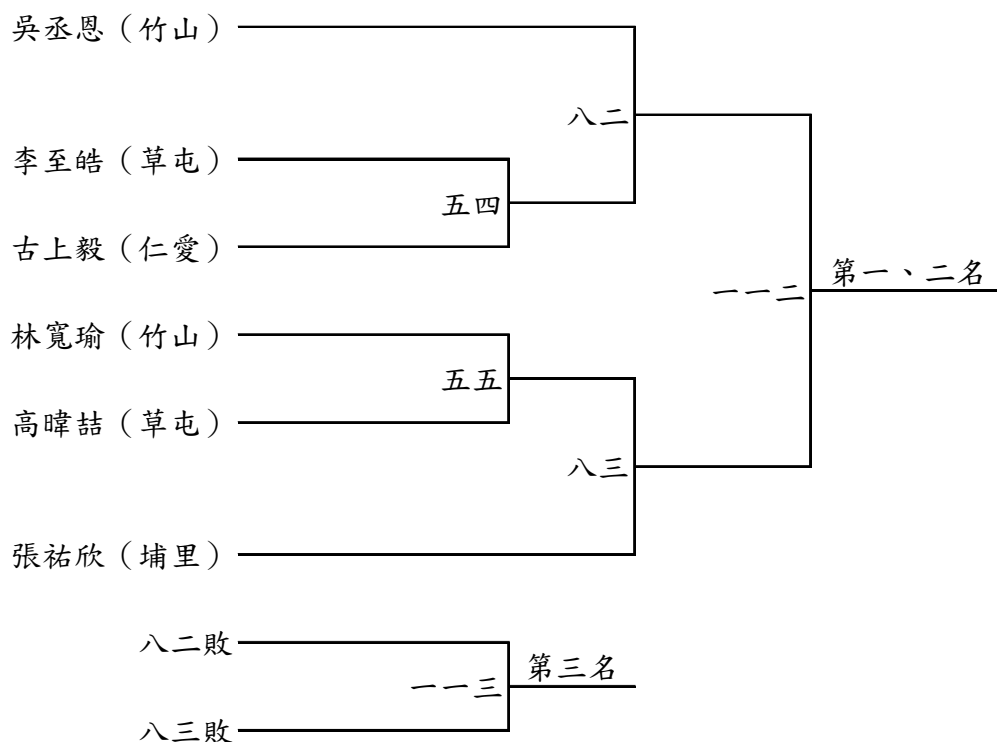

比賽日期：11 月 5 日上午 8 點 00 分起，採 30 分一局不加分決勝制

社會女生單打

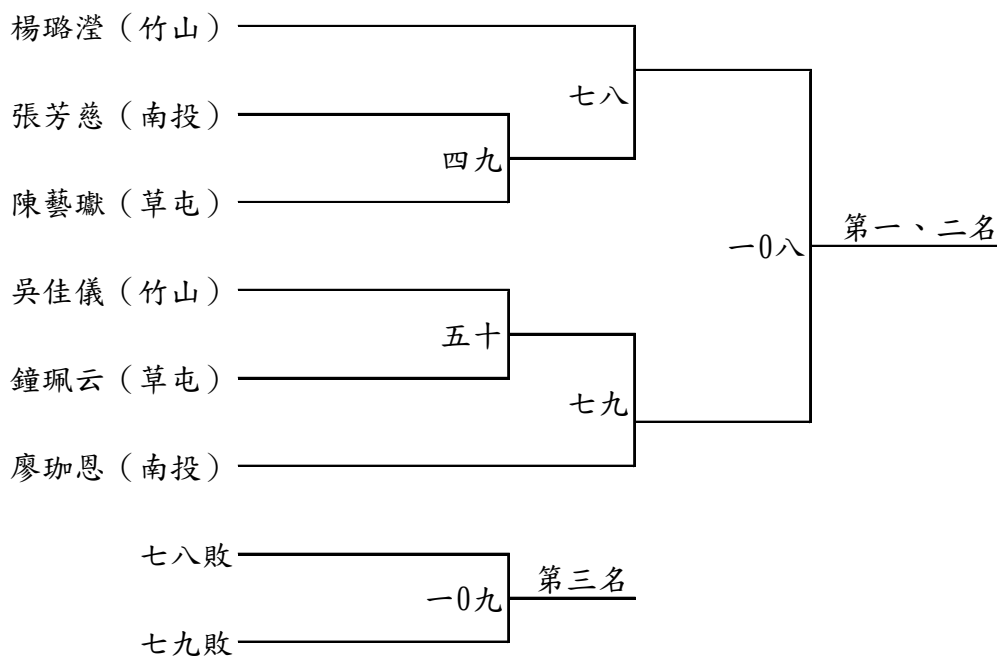

南投縣第 71 屆全縣運動會羽球賽程表

比賽日期：11 月 5 日上午 8 點 00 分起，採 30 分一局不加分決勝制

社會男生雙打

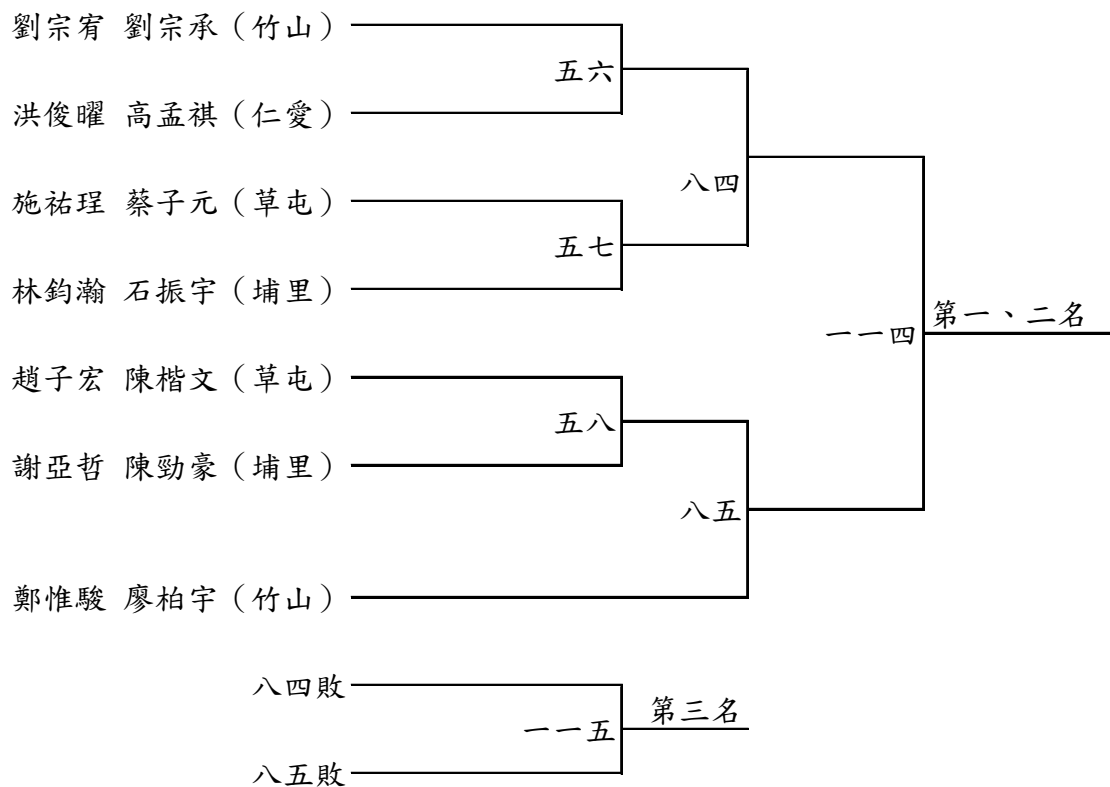

比賽日期：11 月 5 日上午 8 點 00 分起，採 30 分一局不加分決勝制

高中女生單打

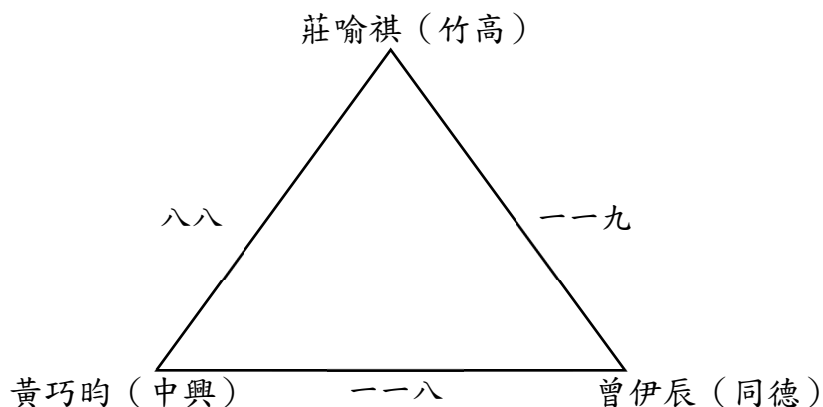

南投縣第 71 屆全縣運動會羽球賽程表

比賽日期：11 月 5 日上午 8 點 00 分起，採 30 分一局不加分決勝制

高中女生雙打

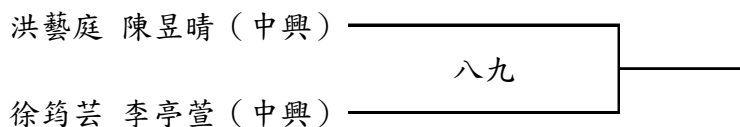

比賽日期：11 月 5 日上午 8 點 00 分起，採 30 分一局不加分決勝制

高中男生單打

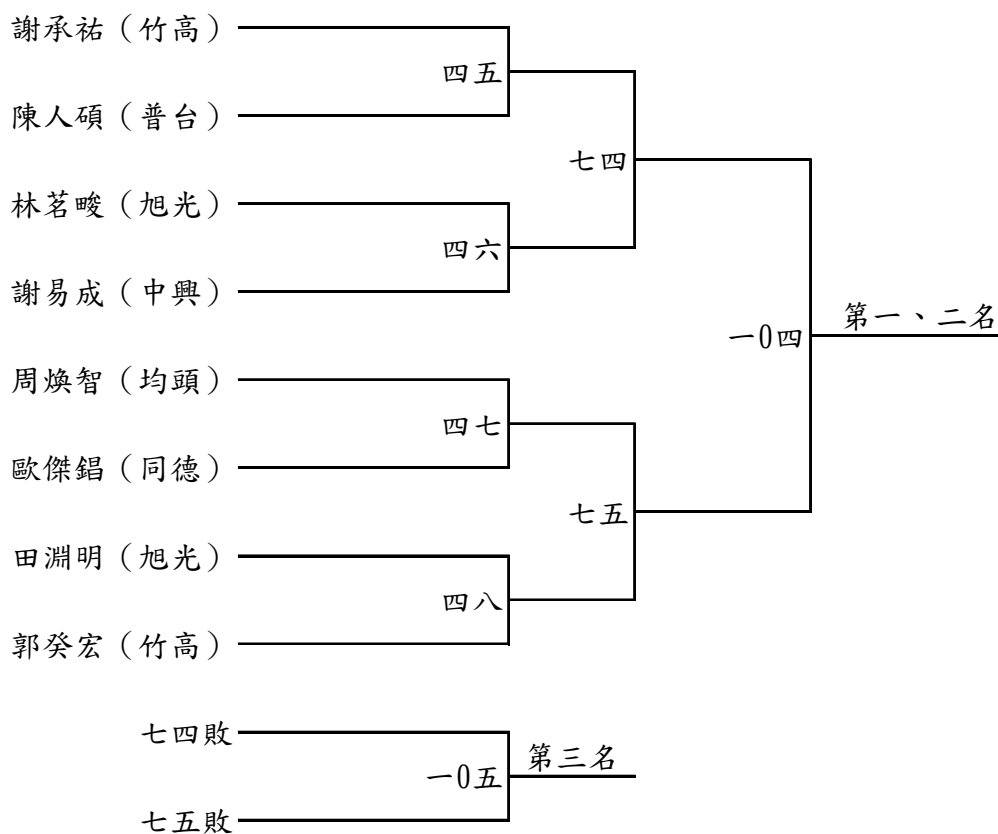

南投縣第 71 屆全縣運動會羽球賽程表

比賽日期：11 月 5 日上午 8 點 00 分起，採 30 分一局不加分決勝制

高中男生雙打

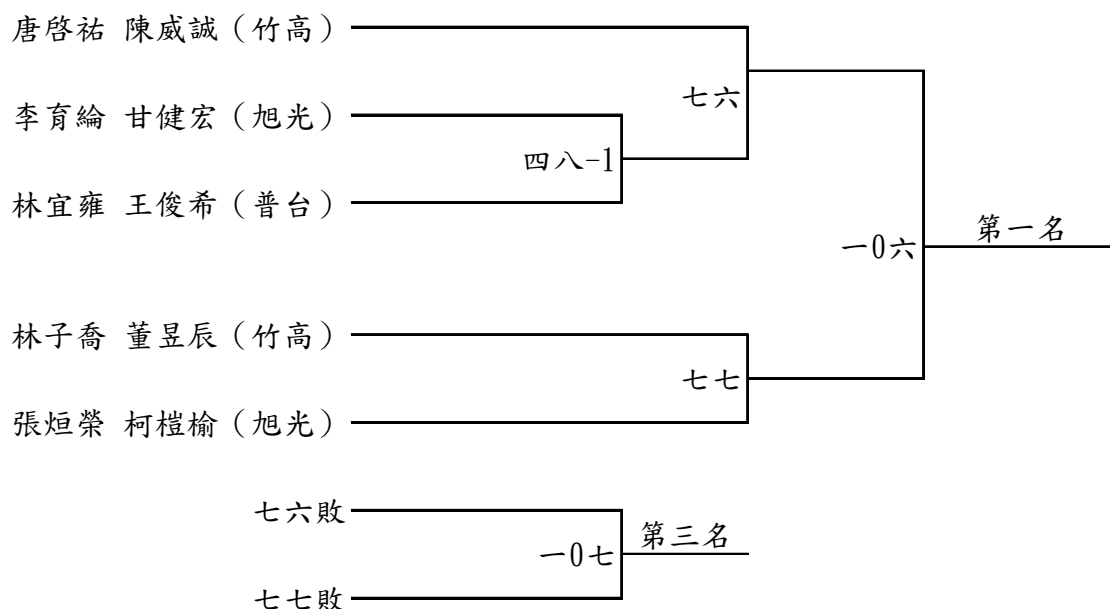

比賽日期：11 月 5 日上午 8 點 00 分起，採 30 分一局不加分決勝制

國中女生雙打

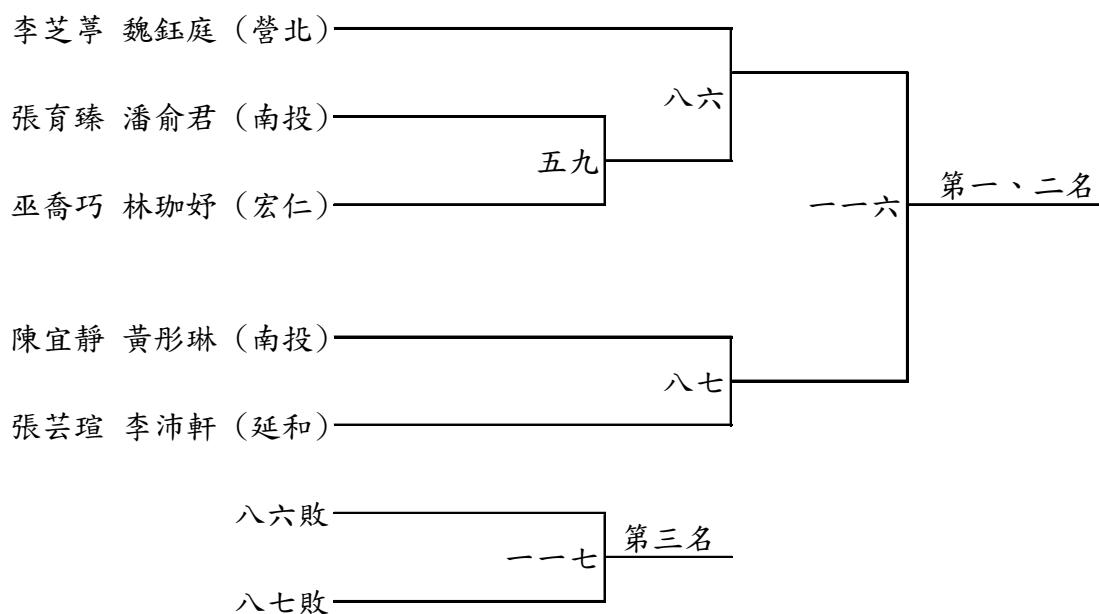

南投縣第 71 屆全縣運動會羽球賽程表

比賽日期：11 月 5 日上午 8 點 00 分起，採 30 分一局不加分決勝制

國小女生單打

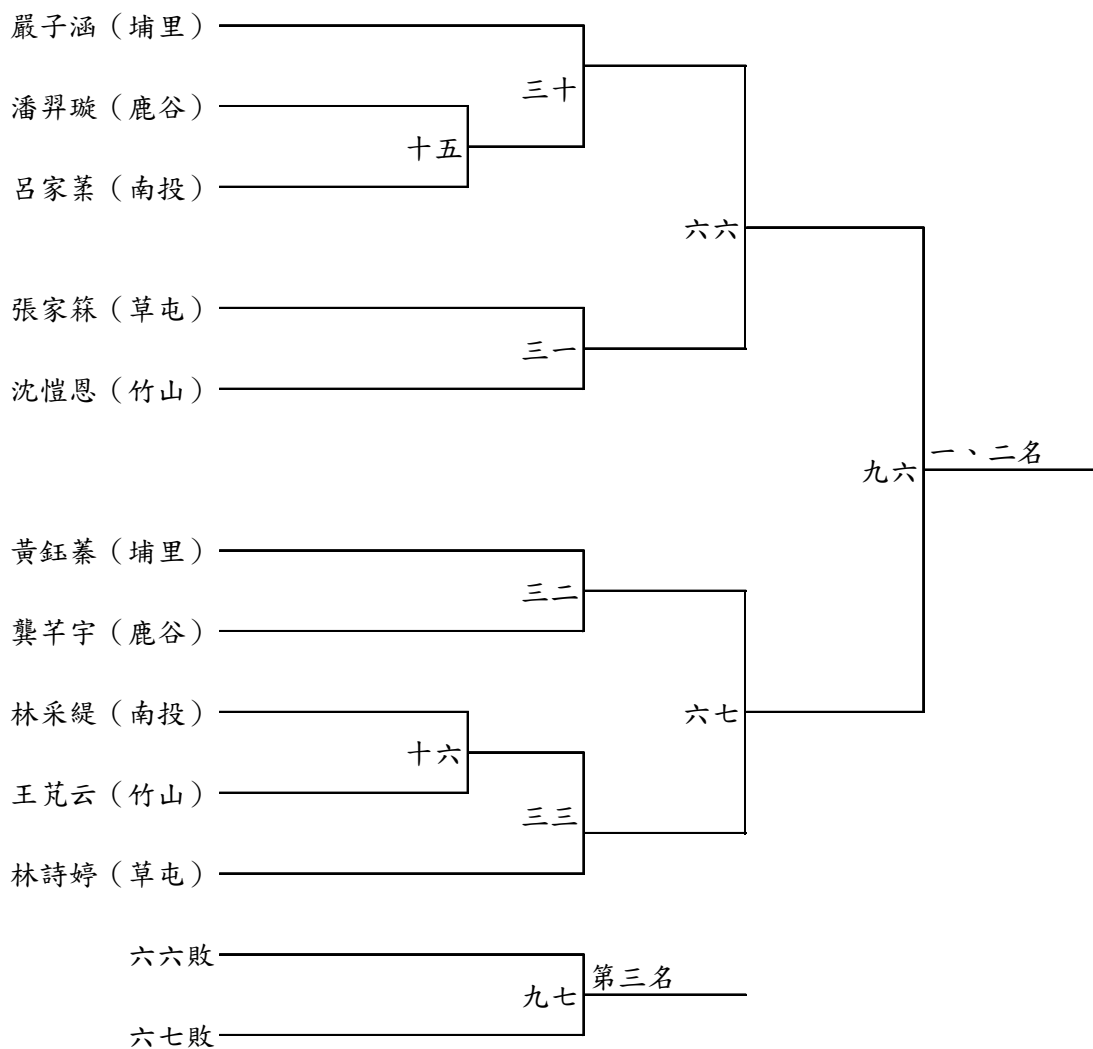

南投縣第 71 屆全縣運動會羽球賽程表

比賽日期：11 月 5 日上午 8 點 00 分起，採 30 分一局不加分決勝制

國小男生單打

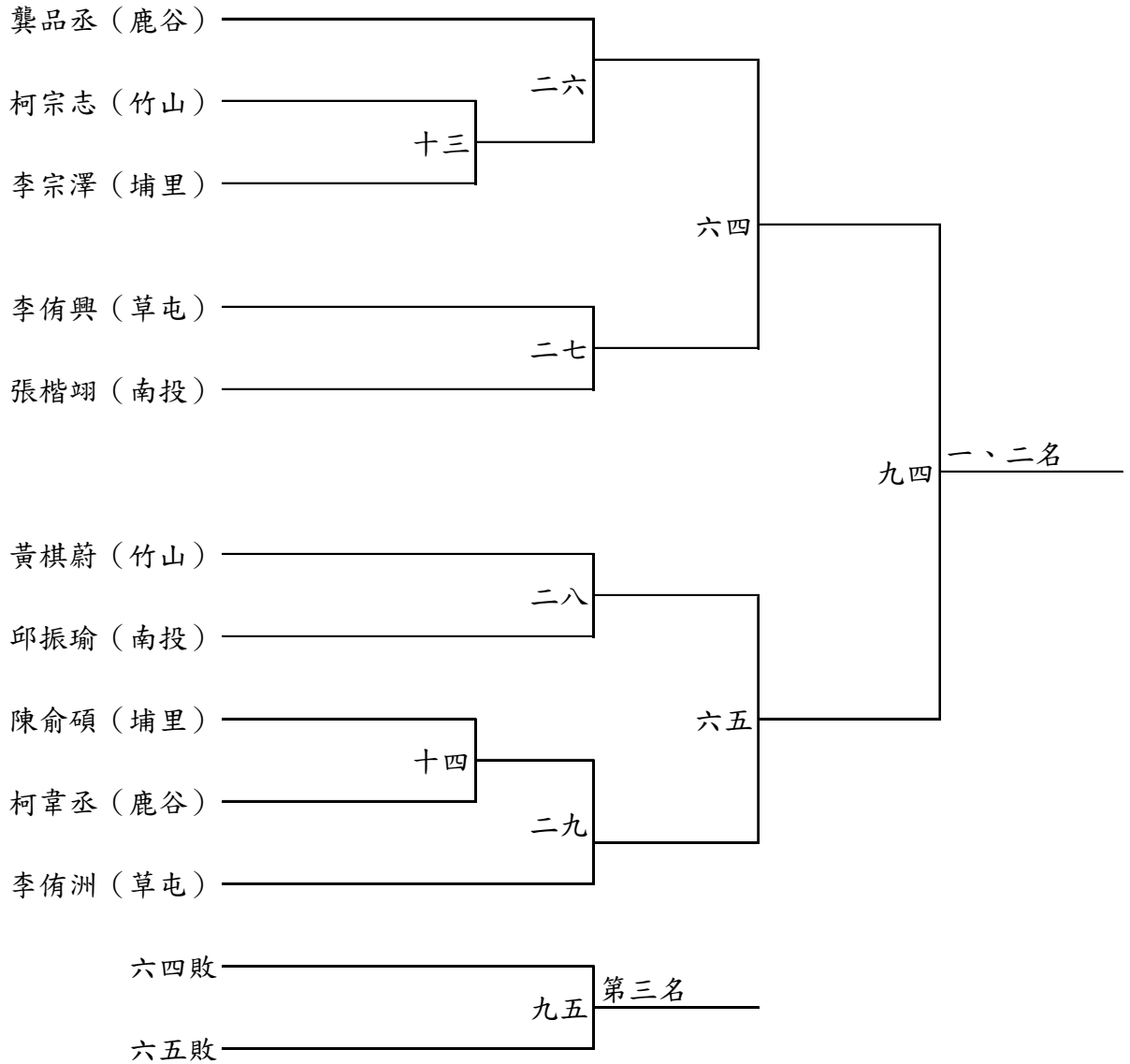

南投縣第 71 屆全縣運動會羽球賽程表

比賽日期：11 月 5 日上午 8 點 00 分起，採 30 分一局不加分決勝制

國中女生單打

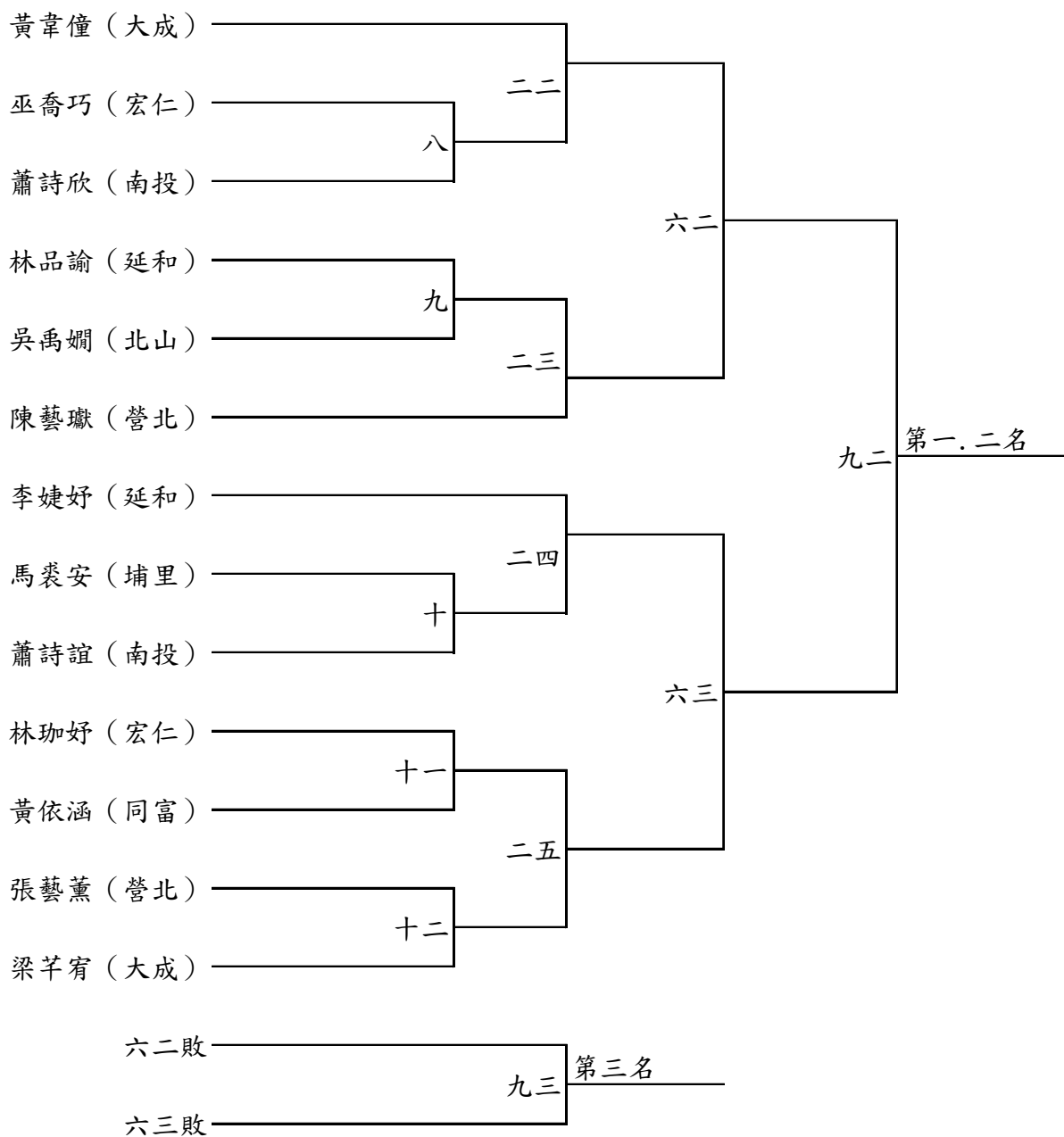

南投縣第 71 屆全縣運動會羽球賽程表

比賽日期：11 月 5 日上午 8 點 00 分起，採 30 分一局不加分決勝制

國中男生單打

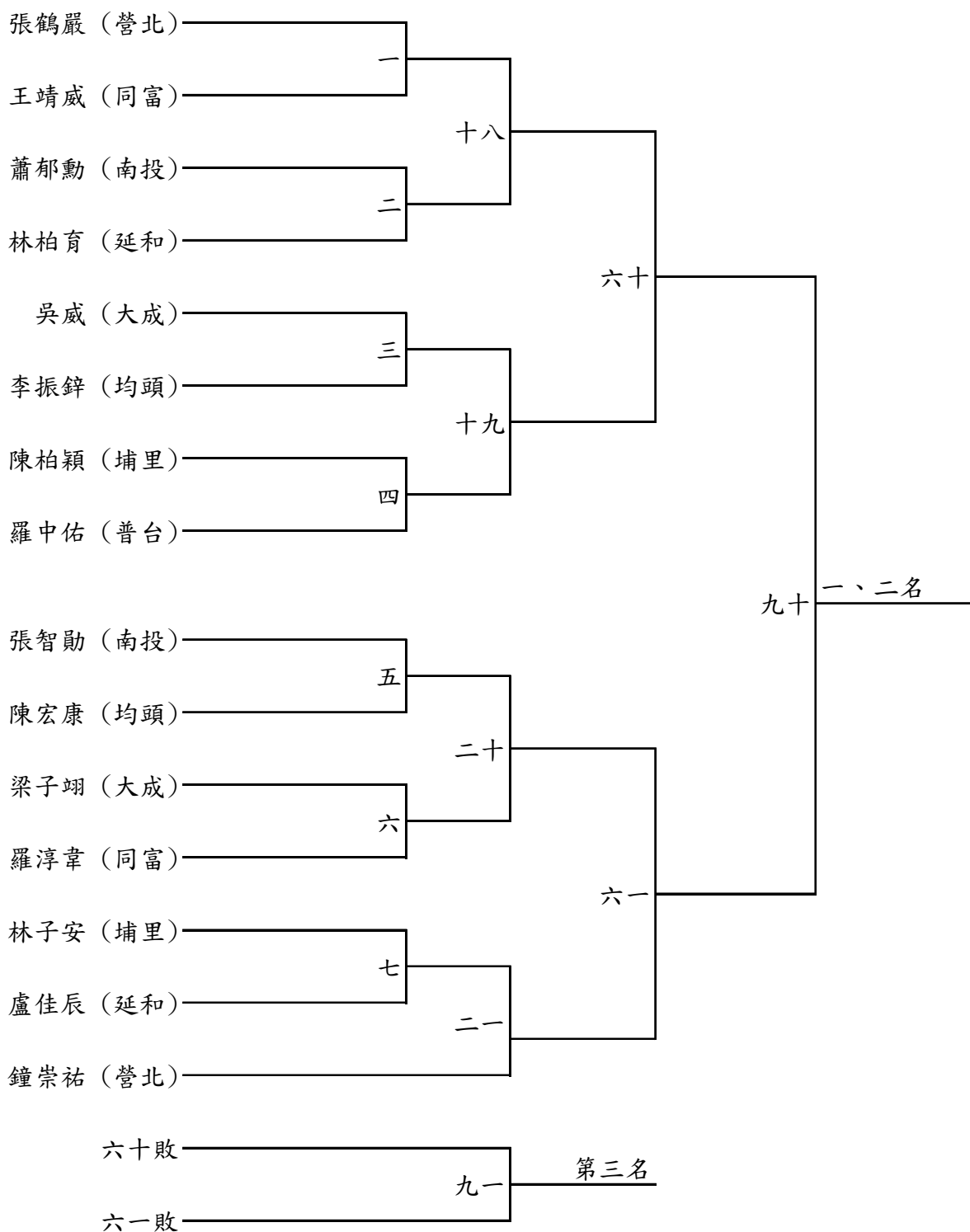

南投縣第 71 屆全縣運動會羽球賽程表

比賽日期：11 月 5 日上午 8 點 00 分起，採 30 分一局不加分決勝制

國中男生雙打

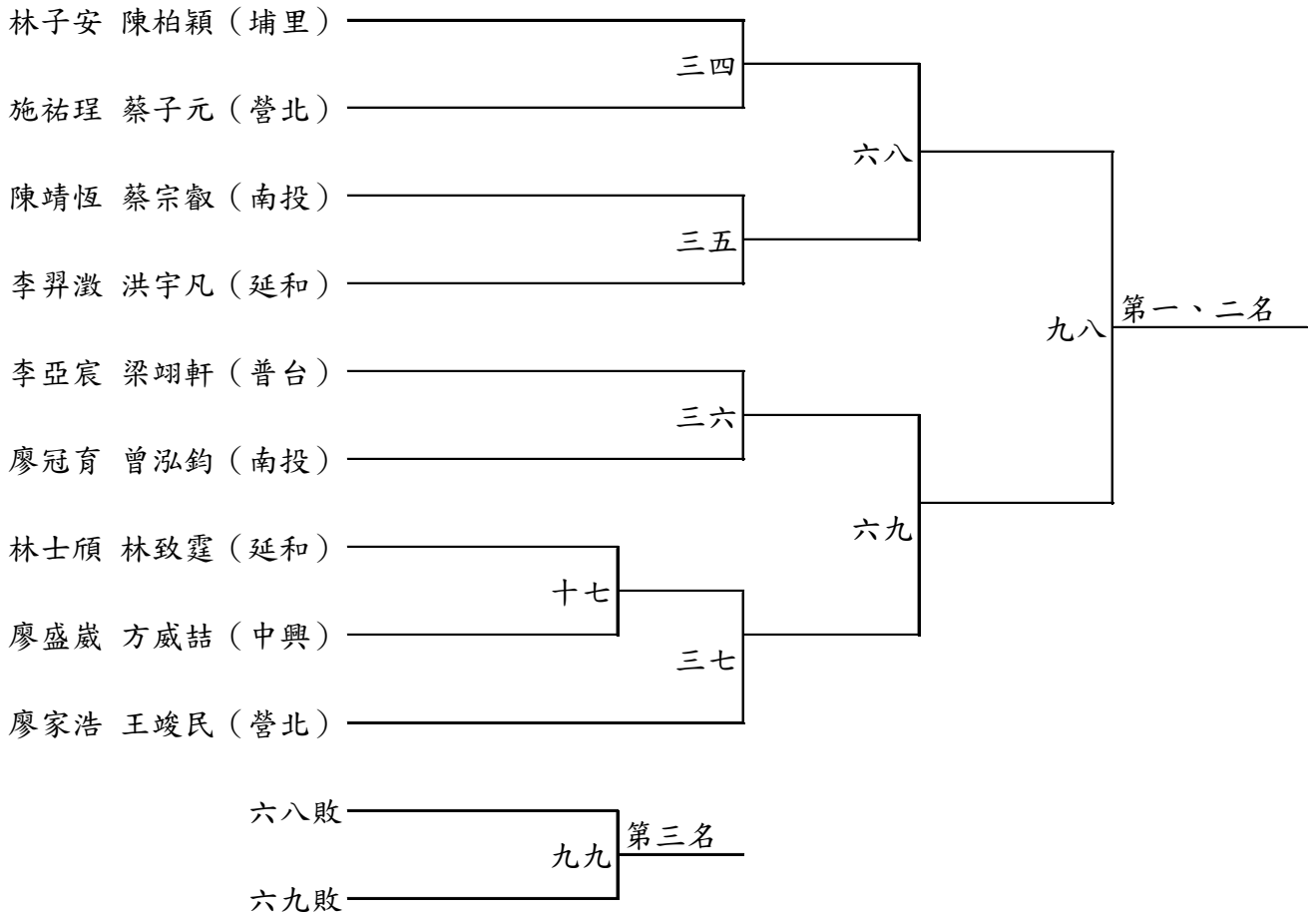

南投縣第 71 屆全縣運動會羽球賽程表

比賽日期：11 月 4 日上午 8 點 00 分起，採羽球規則 3 局 2 勝制

國小女生團體

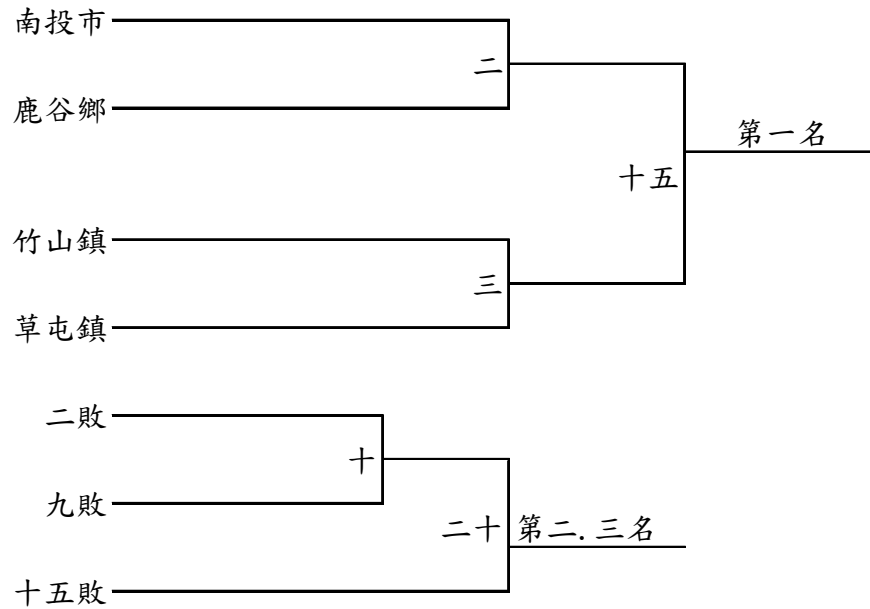

比賽日期：11 月 4 日上午 8 點 00 分起，採羽球規則 3 局 2 勝制

國小男生團體

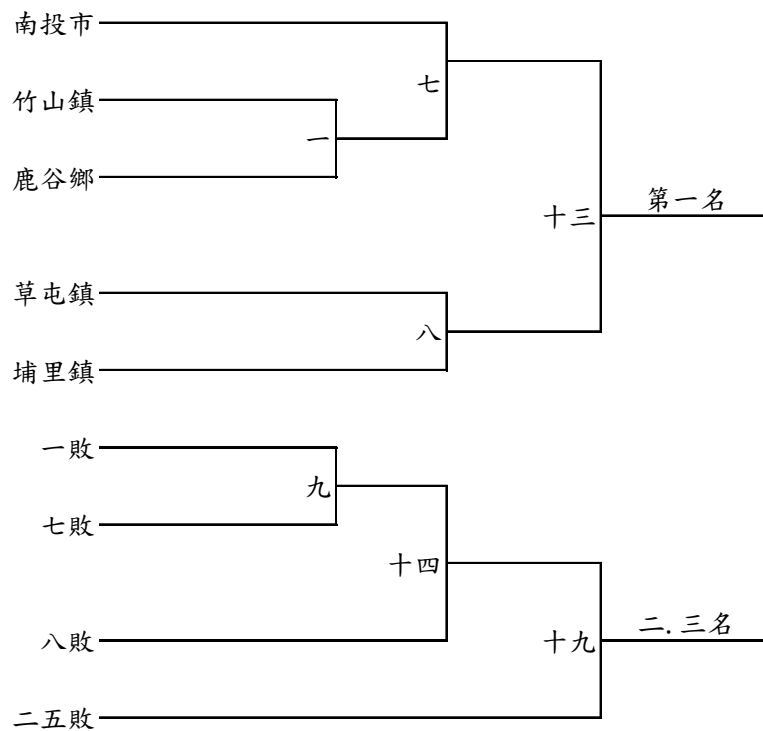

南投縣第 71 屆全縣運動會羽球賽程表

比賽日期：11 月 3 日上午 8 點 00 分起，採國際羽球規則 3 局 2 勝制

公務人員團體組

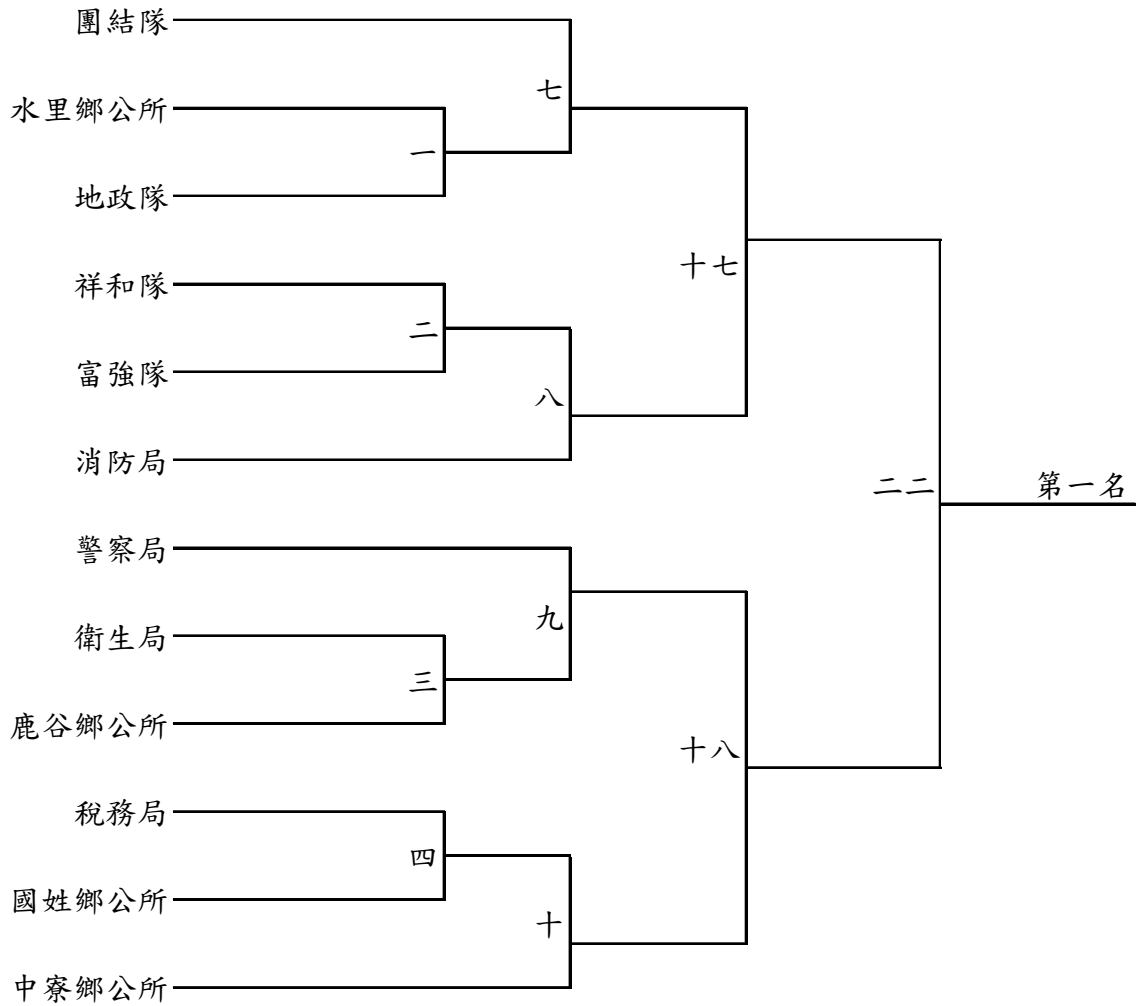

南投縣第 71 屆全縣運動會羽球賽程表

敗部賽程

公務人員團體組

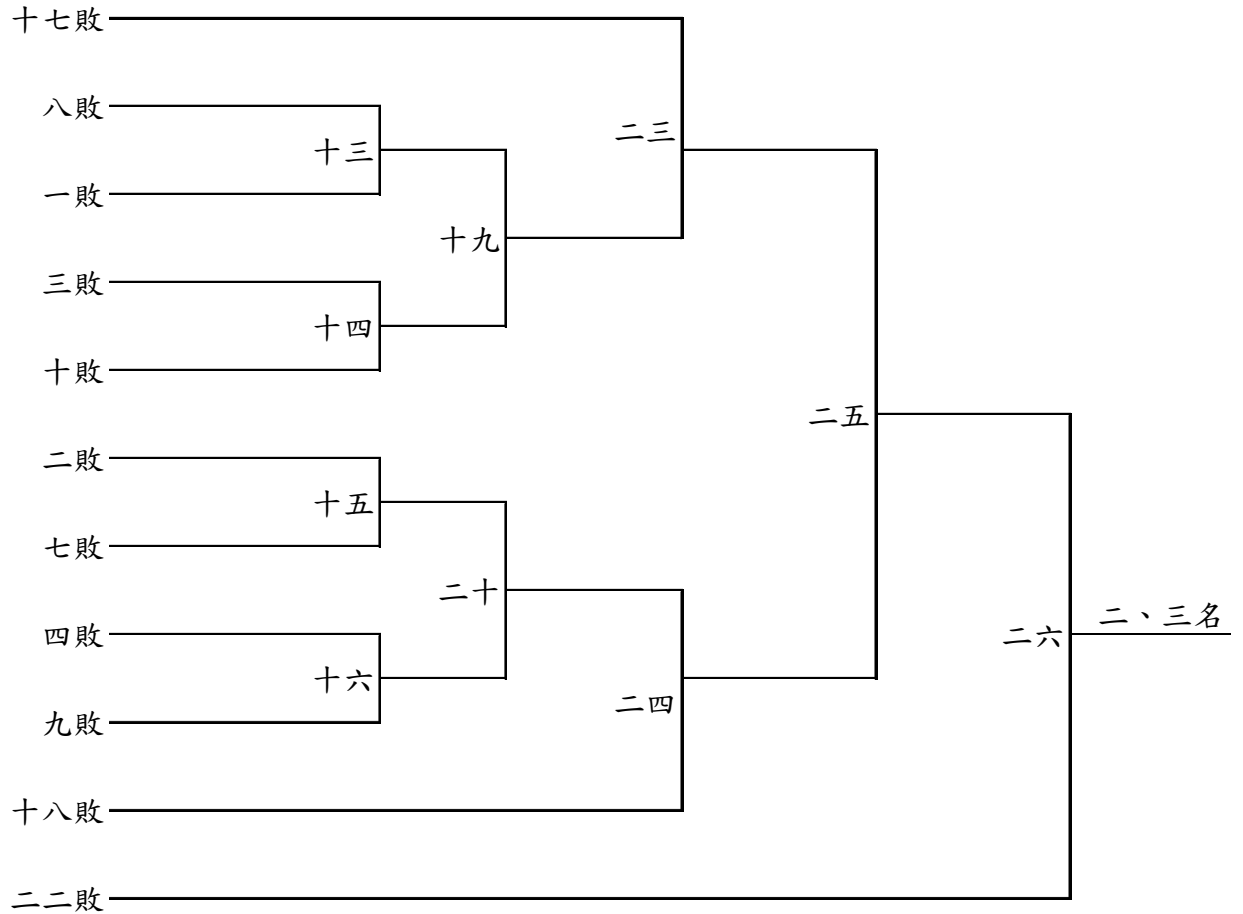

南投縣第 71 屆全縣運動會羽球賽程表

比賽日期：11 月 4 日上午 8 點 00 分起，採羽球規則 3 局 2 勝制

社會女生團體

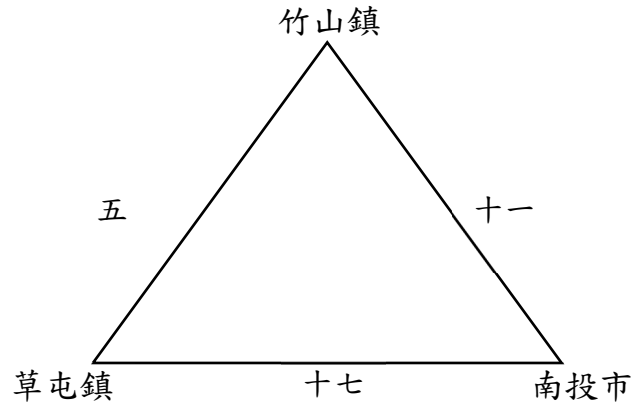

比賽日期：11 月 4 日上午 8 點 00 分起，採羽球規則 3 局 2 勝制

社會男生團體

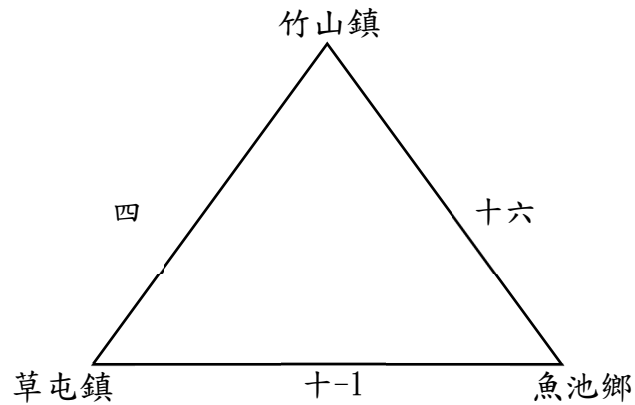

南投縣第 71 屆全縣運動會羽球賽程表

比賽日期：11 月 4 日上午 8 點 00 分起，採羽球規則 3 局 2 勝制

高中男生團體

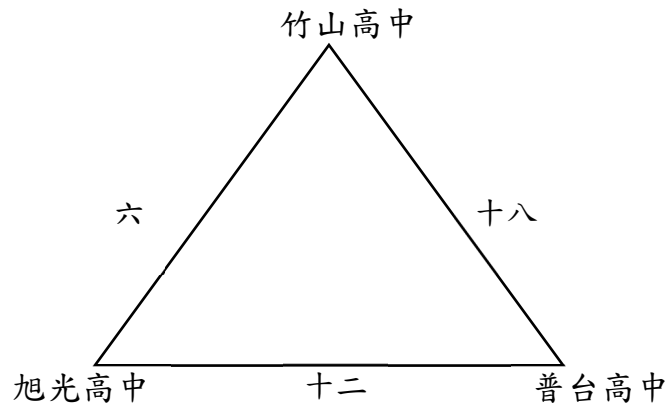

比賽日期：11 月 6 日上午 8 點 00 分起，採羽球規則 3 局 2 勝制

國中女生團體

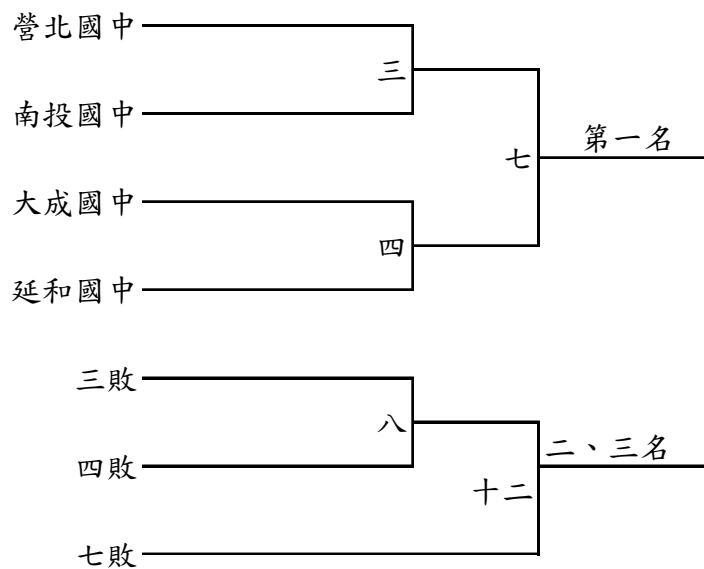

南投縣第 71 屆全縣運動會羽球賽程表

比賽日期：11 月 6 日上午 8 點 00 分起，採羽球規則 3 局 2 勝制

國中男生團體

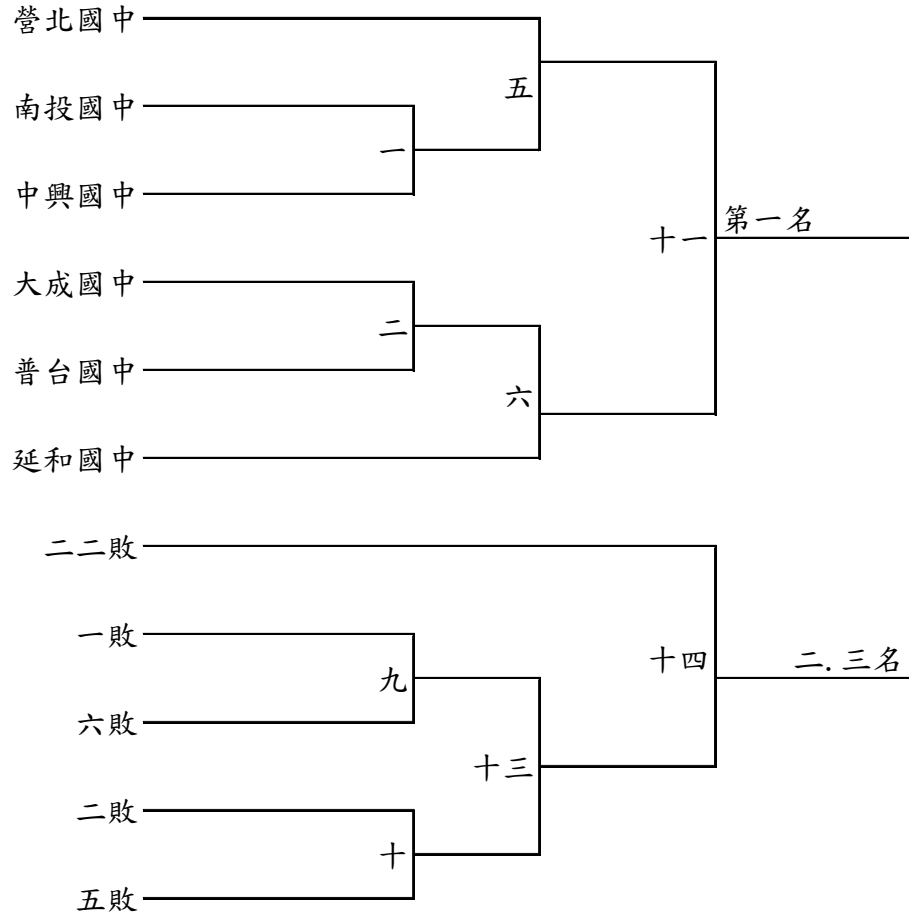

南投縣第 71 屆全縣運動會羽球賽程表

比賽日期：11 月 3 日上午 8 點 00 分起，採羽球規則 3 局 2 勝制

教職員團體

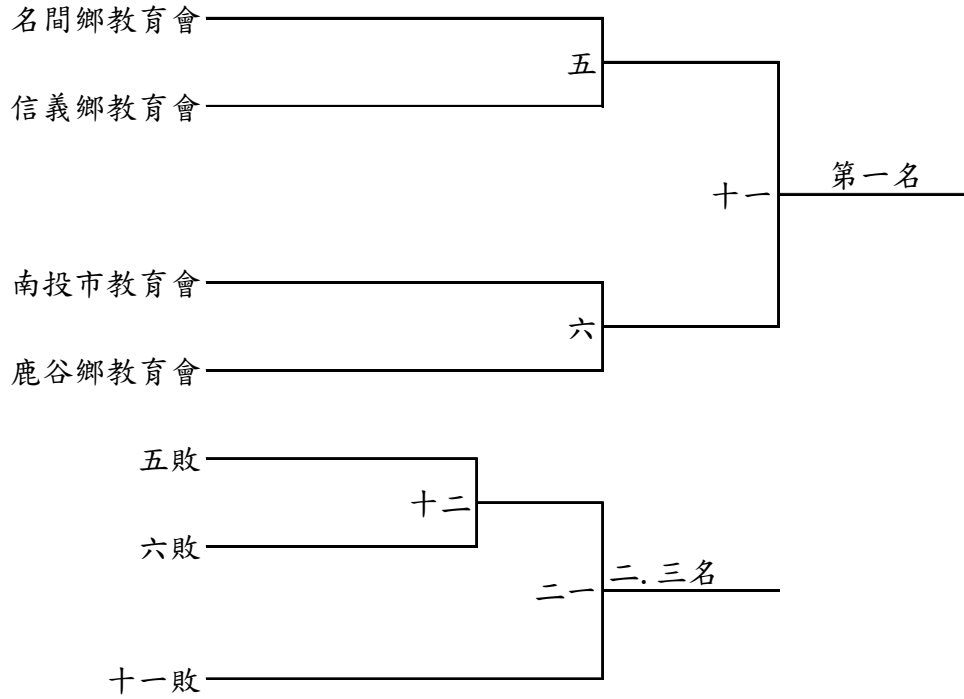

南投縣第 71 屆全縣運動會高爾夫裁判及工作人員名單

審判召集人：楊崇志

審判委員：曾文和

委員兼工作人員：吳勇受 吳彩萱 吳慶成 林永澍 楊士紋 洪沛林 王大松 覃 媛 陳惠珠

裁判長：陳國英

裁判：唐麗雪 張世靈 許原儒

南投縣第 71 屆全縣運動會高爾夫競賽規程

- 一、比賽日期：民國 112 年 10 月 30 日起 2 天。
- 二、比賽地點：南峰高爾夫球場。
- 三、比賽組別：
 - (一)、男子組：團體、個人。
 - (二)、女子組：團體、個人。
- 四、參加辦法：
 - (一)、戶籍規定：須符合競賽總則第六條相關規定。
 - (二)、年齡規定：合於業餘資格。
 - (三)、註冊人數：每隊註冊選手，男子隊以四人為限，女子隊以三人為限，但各單位出賽時，男子隊如達三人或女子隊達二人時，則計算團體成績，如果未達者僅計算個人成績。
- 五、註冊：依據競賽總則第十一條規定辦理。
- 六、比賽辦法：
 - (一)、比賽規則：採用中華民國高爾夫協會審定出版之最新高爾夫規則、與球場當地規則。
 - (二)、比賽制度：每天十八洞，二天計三十六洞總桿賽。
 - (三)、成績計算方式：
 1. 採無差點總桿計分法。
 2. 團體比賽：以各單位每天十八洞男子隊前三名、女子隊前二名之總桿數累積二天計三十六洞多寡判定之，依本競賽規程總則錄取。如總桿數相同則以最後一天團體成績較佳者佔先，如再相同時則以最後一天男子隊最佳三人、女子隊最佳二人之總和從計分卡第十八洞起逐洞向前推算決定之；但各單位競賽人數男子隊三人、女子隊在二人以下者不計算團體成績。
 3. 個人名次：如個人成績相同，以最後一天成績較佳者佔先，如再相同時則從最後一天計分卡第十八洞起逐洞向前推算決定之。
 - (四)、比賽規定：
 1. 各選手請於編組表出發時間二十分鐘前，至報到處出示選手證明文件報到，逾時以棄權論，不得延後出賽。
 2. 計分卡採個人互計法，賽後各自簽名後繳回紀錄組。
 3. 同隊選手必須穿著同一顏色、款式整齊的服裝教練間也必須一致，但款式可有別於選手。
 4. 所有裝飾物品、珠寶、行動電話等均不許在比賽中配戴。
- 七、場地器材設備：依據競賽總則第十條規定辦理。
- 八、申訴：依據競賽總則第十二條規定辦理。
- 九、獎勵：依據競賽總則第九條規定辦理。

南投縣第 71 屆全縣運動會高爾夫賽程表

比賽地點：南峰高爾夫球場 日期：112 年 10 月 30 日～31 日

10 月 30 日（星期一）

	組別	開球時間	姓名				
			1	2	3	4	
OUT	1	07:30	廖志偉 中寮	余明照 仁愛	史文忠 信義		社 男
	2	07:38	張再輝 南投	李長州 名間	張傑鈞 埔里		
	3	07:46	楊健平 水里	何慶祥 草屯	劉威翔 鹿谷	鄭百修 中寮	
	4	07:54	簡瑞統 仁愛	王辰中 南投	陳信容 名間	徐清福 埔里	
	5	08:02	許明剛 水里	李槿東 草屯	林孟承 鹿谷	陳為民 仁愛	

IN	1	07:30	莊淑慧 埔里	蔡豐穗 草屯			社 女	
	2	07:38	吳月雲 草屯	阮玉鵬 埔里	鄭郁蓉 草屯			
	3	07:46	簡光逸 南投	吳松峻 名間	林見安 埔里	陳新耀 水里		社 男
	4	07:54	洪春義 草屯	林宏昱 鹿谷	高榮輝 仁愛	許佑綸 南投		
	5	08:02	陳寬飛 名間	陳明智 水里	許慶瑞 草屯	蘇明誼 鹿谷		

10 月 31 日（星期二）

	組別	開球時間	姓名					
			1	2	3	4		
OUT	1	07:30	阮玉鵬 埔里	蔡豐穗 草屯			社 女	
	2	07:38	鄭郁蓉 草屯	莊淑慧 埔里	吳月雲 草屯			
	3	07:46	陳寬飛 名間	林宏昱 鹿谷	許慶瑞 草屯	簡光逸 南投		社 男
	4	07:54	洪春義 草屯	吳松峻 名間	陳新耀 水里	蘇明誼 鹿谷		
	5	08:02	陳明智 水里	高榮輝 仁愛	林見安 埔里	許佑綸 南投		

IN	1	07:30	許明剛 水里	王辰中 南投	劉威翔 鹿谷		社 男
	2	07:38	李槿東 草屯	陳信容 名間	鄭百修 中寮		
	3	07:46	林孟承 鹿谷	徐清福 埔里	張再輝 南投	余明照 仁愛	
	4	07:54	楊健平 水里	何慶祥 草屯	張傑鈞 埔里	陳為民 仁愛	
	5	08:02	簡瑞統 仁愛	李長州 名間	史文忠 信義	廖志偉 中寮	

※注意事項：請於 7:10 前報到（超過出發時間報到者以棄權論）

南投縣第 71 屆全縣運動會法式滾球裁判及工作人員名單

裁判組

組 員：沈冠伶

競賽組

組 長：張燕鵲

組 員：余政鴻 吳佳芬 吳玟穎 巫素花 曾威洋 李峰棋 李峰鈞 林宜宣 林志隆 洪晨恩

器材組

組 員：李宗憲

醫護組

組 長：廖珈翎

南投縣第 71 屆全縣運動會法式滾球競賽規程

一、比賽日期：民國 112 年 11 月 3 日起 2 天

二、比賽地點：南崗國中

三、比賽組別：長青樂活組 (11/4)、社會組 (11/4)、高中組 (11/4)、國中組 (11/4)、國小組 (11/4)。

四、參加辦法：

(一)、戶籍規定：須符合競賽總則第六條相關規定

(二)、年齡規定：

1. 長青樂活組限男、女 55 歲以上 (民國 57 年 9 月 1 日以前出生)。

2. 社會組不限年齡。

3. 高中、國中、國小組依在學學籍規定為基準。

(三)、註冊人數：每隊各組 3 名，包括領隊教練外、球員最少 2 人，(每一球員參加一隊) 不得跨隊、跨組比賽。

五、註冊人數：依據競賽總則第十一條相關規定辦理，每單位最多報名三隊為限。

六、比賽辦法：

(一)、比賽規則：採用中華民國滾球協會訂定之最新比賽規則。

(二)、比賽制度：團體賽每隊 2 人出賽、候補 1 人，以 40 分鐘得分 11 分判定勝負。

(三)、比賽規定：

1. 非當場比賽之球員不得進入場內，比賽結束之球員應迅速離開球場。

2. 球員應在比賽前 20 分鐘到場檢錄，若球員在比賽時間到逾 5 分鐘或拒絕比賽時，裁判員可判定取消該球員該場次比賽資格。

3. 凡比賽發生規則或競賽規程中，無明文規定之問題時，則由大會審判委員會議決。

4. 球員出賽應著運動服運動鞋，違者裁判有權停止比賽資格。

5. 比賽之各隊請自備比賽球、雨衣 (小雨照常比賽、大雨會等候天氣狀況)。

七、場地器材設備：依據競賽規則第十條規定辦理。

八、申訴：依據競賽總則第十二條規定辦理。

九、獎勵：依據競賽總則第九條規定辦理。

南投縣第 71 屆全縣運動會法式滾球賽程表

國小組、國中組團體賽-輪序表

11/3(五)

組別	場序	時間	場地	隊伍 A	隊伍 B	成績	備註
國小組	1	0900-0940	1	草屯鎮公所 A	中寮鄉公所 A		
國小組	2	0900-0940	2	中寮鄉公所 B	草屯鎮公所 B		
國中組	3	0900-0940	3	南崗國中 A	南崗國中 B		
國小組	4	0950-1030	1	中寮鄉公所 A	草屯鎮公所 B		
國小組	5	0950-1030	2	草屯鎮公所 A	中寮鄉公所 C		
國中組	6	0950-1030	3	南崗國中 A	南崗國中 C		
國小組	7	1040-1120	1	草屯鎮公所 B	中寮鄉公所 C		
國小組	8	1040-1120	2	中寮鄉公所 A	中寮鄉公所 B		
國中組	9	1040-1120	3	南崗國中 B	南崗國中 C		
國小組	10	1130-1210	1	中寮鄉公所 B	中寮鄉公所 C		
國小組	11	1130-1210	2	草屯鎮公所 A	草屯鎮公所 B		
國中組	12	1130-1210	3				
國小組	13	1220-1300	1	草屯鎮公所 A	中寮鄉公所 B		
國小組	14	1220-1300	2	中寮鄉公所 A	中寮鄉公所 C		

南投縣第 71 屆全縣運動會法式滾球賽程表

國小組賽程

參賽隊伍共 5 計隊，採循環賽制，最多勝者為冠軍，次之為亞軍再次之為季軍。

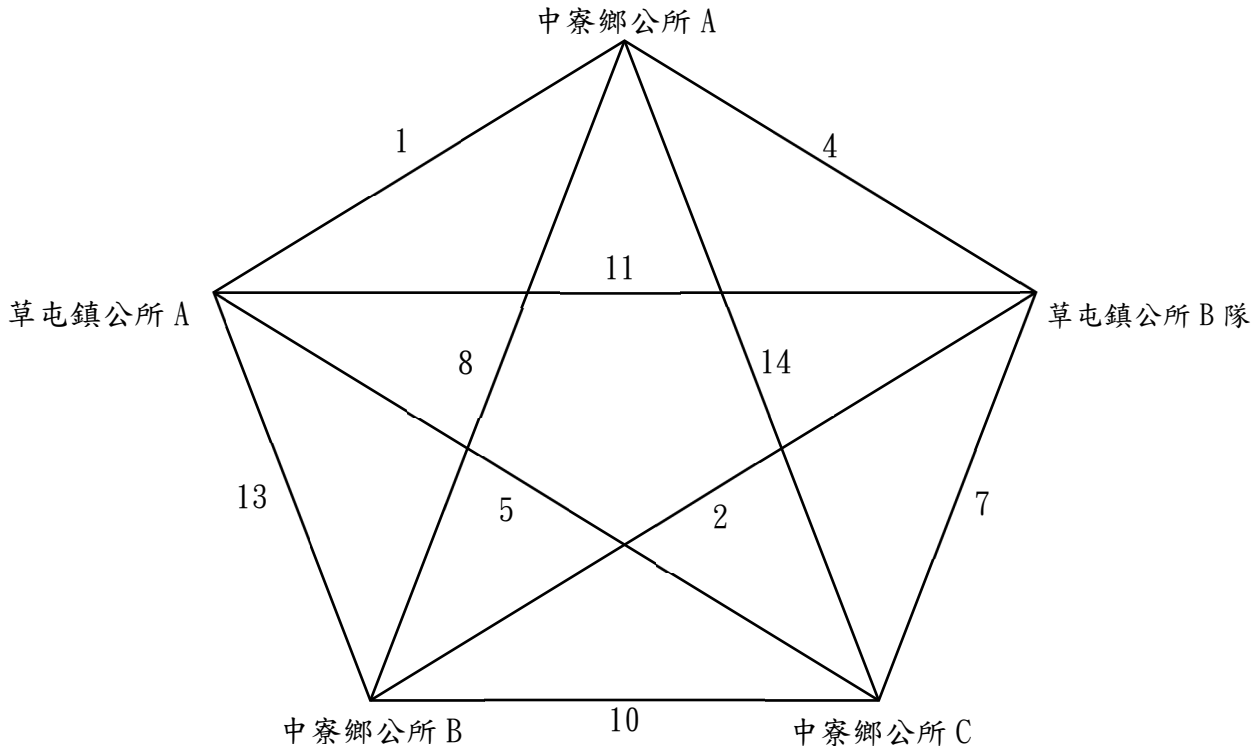

國中組賽程

參賽隊伍共 3 計隊，預賽則採循環賽制，最多勝者為預賽冠軍，次之為預賽亞軍、再次之為季軍、決賽冠亞軍一場。

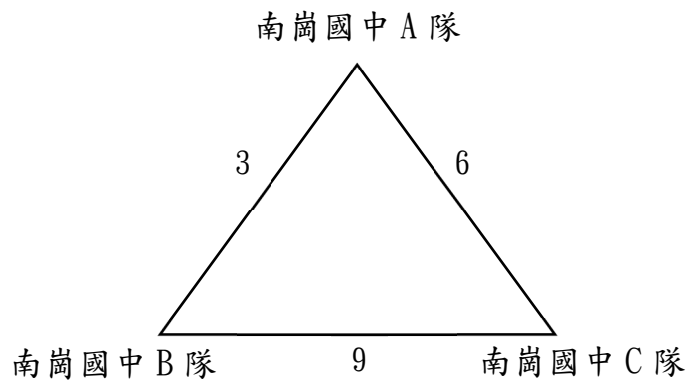

冠亞軍

12

南投縣第 71 屆全縣運動會巧固球裁判及工作人員名單

行政組

總幹事：謝有誌

副主任委員：王志全 黃春華

審判委員

審判委員：李瑞豐 林演辰 簡明潭 陳原弘 高誌謙 許建睿

裁判組

裁判長：李永霖

裁判：丁宗祐 劉鴻恩 張錫敏 李德勝 李浩祥 林以忠 林佳蓉 林煌添 王炎坤 簡光燦
簡瑞春 蔡韋緯 謝濼萁 陳宜英 陳皇成 黃皓塵 黃飛臺 黃敬硯 齊家星

場地組

場地組長：曾建學

組員：簡宗希 龔信宏

服務組

服務組長：林耀家

組員：鍾宜津

競賽組

競賽組長：林維峰

組員：郭禮文

總務組

總務組長：陳良輔

組員：吳育賢

南投縣第 71 屆全縣運動會巧固球競賽規程

- 一、比賽日期：民國 112 年 10 月 28 日起 3 天。
- 二、比賽場地：草屯鎮石川籃球場。
- 三、比賽組別：社男組、社女組、國男組、國女組、小男雙網組、小女雙網組、小男單網組、小女單網組。
- 四、參加辦法：
 - (一)、戶籍規定：須符合競賽總則第六條相關規定。
 - (二)、年齡規定：社會組年齡不限；國中、小學各組以日間部在學學生為限；國小男子及國小女子單網兩組資格，限制國小五年級以下學生參加。
 - (三)、每一運動員以參加一組一隊為限，不得跨組（如一人參加二隊以上者以第一次出場比賽為準）。
 - (四)、註冊人數：
 1. 社會組及國小組以鄉鎮市公所為單位限報一隊。
 2. 國中以學校為單位每校限報男生、女生各一隊。
 3. 每隊球員報名人數至多 15 人；國小男子及國小女子單網兩組報名人數至多為 9 人。
- 五、註冊：依據競賽總則第十一條規定辦理。
- 六、比賽辦法：
 - (一)、比賽規則：比賽採用中華民國巧固球協會公布最新比賽規則。
 - (二)、比賽制度：視報名隊數多寡於抽籤時公布之。
 - (三)、比賽規定：
 1. 雙網為 7 人制，比賽場地為 27 公尺×17 公尺（依比賽場地為準）。
 2. 單網 5 人制比賽場地為 13.5 公尺×17 公尺（依比賽場地為準）。
- 七、場地器材設備：依據競賽總則第十條規定辦理。
- 八、申訴：依據競賽總則第十二條規定辦理。
- 九、獎勵：依據競賽總則第九條規定辦理。

南投縣第 71 屆全縣運動會巧固球賽程表

日期	時間	場地	甲 1	甲 2	乙 1	乙 2
29	10:00		日新國中 <u>國男組</u> 1 營北國中	——	——	——
29	11:00		埔里鎮 <u>社男組</u> 公所 2 水里鄉公所	——	——	——
29	12:00		——	——	——	——
29	13:00		草屯鎮 <u>社男組</u> 公所 3 水里鄉公所	——	——	——
29	14:00		日新國中 <u>國男組</u> 4 營北國中	——	——	——
29	15:00		埔里鎮 <u>社男組</u> 公所 5 草屯鎮公所	——	——	——
30	09:00		信義鄉 <u>小男單</u> 公所 6 埔里鎮公所	草屯鎮 <u>小男單</u> 公所 7 水里鄉公所	信義鄉 <u>小女單</u> 公所 8 草屯鎮公所	——
30	10:00		埔里鎮 <u>小男雙</u> 公所 9 水里鄉公所	——	——	——
30	11:00		埔里鎮 <u>小男單</u> 公所 10 水里鄉公所	信義鄉 <u>小男單</u> 公所 11 草屯鎮公所	信義鄉 <u>小女單</u> 公所 12 草屯鎮公所	——
30	12:00		——	——	——	——
30	13:00		草屯鎮 <u>小男雙</u> 公所 13 水里鄉公所	——	——	——
30	14:00		信義鄉 <u>小男單</u> 公所 14 水里鄉公所	埔里鎮 <u>小男單</u> 公所 15 草屯鎮公所	——	——
30	15:00		埔里鎮 <u>小男雙</u> 公所 16 草屯鎮公所	——	——	——

社男組：循環賽（三隊）

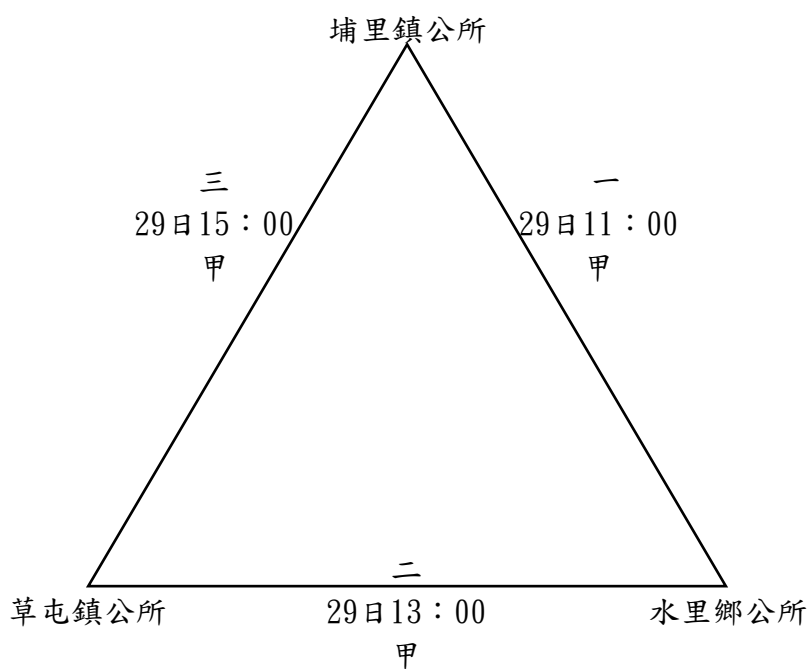

南投縣第 71 屆全縣運動會巧固球賽程表

國男組：循環賽（二隊）

日新國中	29日10:00 甲	29日14:00 甲
營北國中		

小男雙：循環賽（三隊）

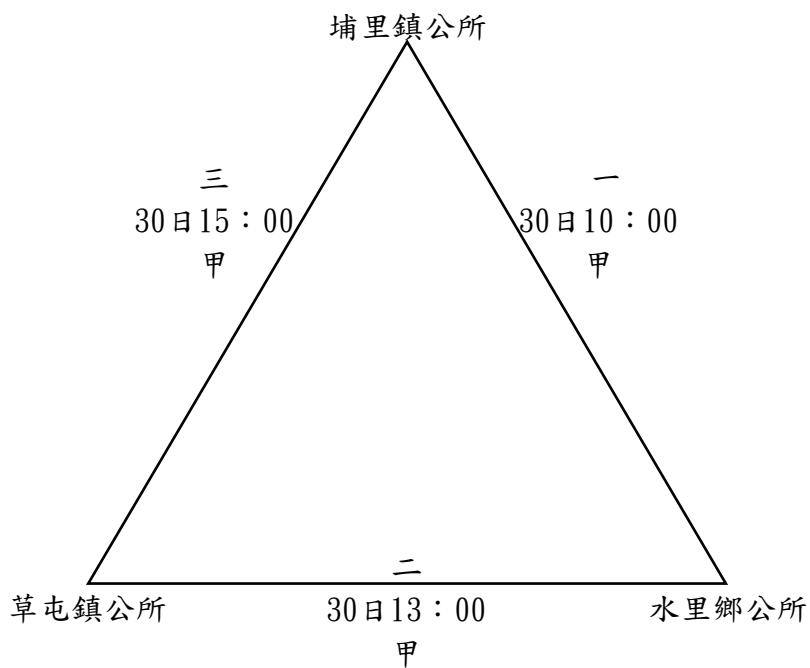

南投縣第 71 屆全縣運動會巧固球賽程表

小男雙：循環賽（四隊）

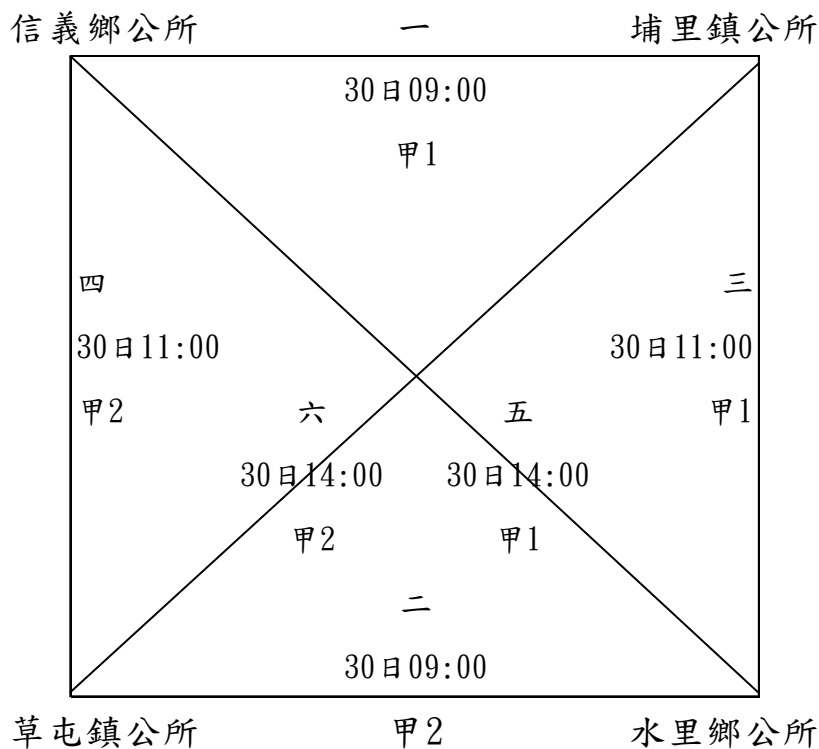

小女單：循環賽（二隊）

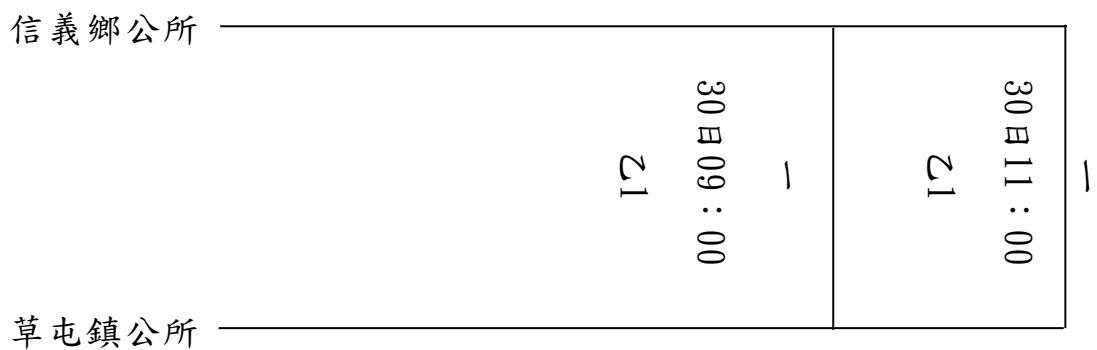

南投縣第 71 屆全縣運動會槌球裁判及工作人員名單

裁判長：蔡淑華

裁判：全春美 劉秋香 周文蘭 李美嬌 林楠恩 林誘卿 洪靜淑 田阿嬌 石白姝 董秀葉
詹明珠 賴香 陳美權 陳育蓉 陳麗妮 黃佩慧 全文忠 吳東漢 廖志聰 彭冠文
林聰熺 莊沿荏 蔡明聰 蔡武男 賴堪埕 魏勝朋 黃聰明

紀錄組：楊碧鳳 巫俊德

南投縣第 71 屆全縣運動會槌球競賽規程

一、比賽日期：民國 112 年 11 月 4 起 3 天。

二、比賽地點：竹山紫南宮槌球場。

三、比賽組別：社男組、社女組。

四、參加辦法：

(一)、戶籍規定：須符合競賽總則第六條相關規定。

(二)、年齡規定：12 歲以上（民國 100 年 9 月 1 日以前出生）。

(三)、註冊人數：各項每隊球員限報 5 至 8 名。（包括專任教練一名（教練不得出賽）無教練亦可組隊，隊長可參加比賽）。

五、註冊：依據競賽總則第十一條規定辦理。

六、比賽辦法：

(一)、比賽規則：採用中華民國槌球協會 108 年 11 月編訂最新比賽規則。

(二)、比賽制度：視參加隊數多寡決定之。

(三)、比賽規定：

1. 每一隊員（含教練）限參加一隊，不得跨隊參加比賽。

2. 比賽時各隊自備球桿，號碼衣由大會提供。

3. 循環賽各場地優勝隊之產生順序為：(1) 勝場數、(2) 得失分差、(3) 兩隊對戰結果。

4. 循環賽程中，若有他隊棄權或取消比賽資格時成績以 0 比 0 計算，即以剩餘球隊對戰成績決定順位。

5. 各隊應於比賽前 15 分鐘向競賽組提出參賽球員名單，並於賽前 5 分鐘整隊完成，由裁判檢查球員資格及用具。球員應自備合格之球具、雨具、教練、隊長臂章。

6. 賽前比賽球員資格之確認由裁判員召集之，並請兩隊隊長、隊員相互認證。如球員資格不符者，應賽前確認球員資格時提出。比賽開始後不受理。

七、場地器材設備：依據競賽總則第十條規定辦理。

八、申訴：依據競賽總則第十二條規定辦理。

九、獎勵：依據競賽總則第九條規定辦理。

南投縣第 71 屆全縣運動會槌球賽程表

社女組 第一場地

日期		11月5日		日期		11月6日	
場次	時間	紅球●	白球○	場次	時間	紅球●	白球○
1	8:00~ 8:30	竹山鎮(女)	草屯鎮(女)	9	8:00~ 8:30	水里鄉(女)	南投市(女)
2	8:35~ 9:05	南投市(女)	信義鄉(女)	10	8:35~ 9:05	仁愛鄉(女)	信義鄉(女)
3	9:10~ 9:40	水里鄉(女)	仁愛鄉(女)	11	9:10~ 9:40	竹山鎮(女)	水里鄉(女)
4	9:45~ 10:15	草屯鎮(女)	南投市(女)	12	9:45~ 10:15	草屯鎮(女)	仁愛鄉(女)
5	10:20~ 10:50	仁愛鄉(女)	竹山鎮(女)	13	10:20~ 10:50	信義鄉(女)	竹山鎮(女)
6	10:55~ 11:25	信義鄉(女)	水里鄉(女)	14	10:55~ 11:25	草屯鎮(女)	水里鄉(女)
7	11:30~ 12:00	南投市(女)	竹山鎮(女)	15	11:30~ 12:00	仁愛鄉(女)	南投市(女)
8	12:05~ 12:35	信義鄉(女)	草屯鎮(女)				

《成績計算》

隊名	竹山鎮 (女)	草屯鎮 (女)	南投市 (女)	信義鄉 (女)	水里鄉 (女)	仁愛鄉 (女)	勝	負	得分	失分	得失分	名次	備註
竹山鎮 (女)	/												
草屯鎮 (女)		/											
南投市 (女)			/										
信義鄉 (女)				/									
水里鄉 (女)					/								
仁愛鄉 (女)						/							

南投縣第 71 屆全縣運動會槌球賽程表

社女組 第一場地

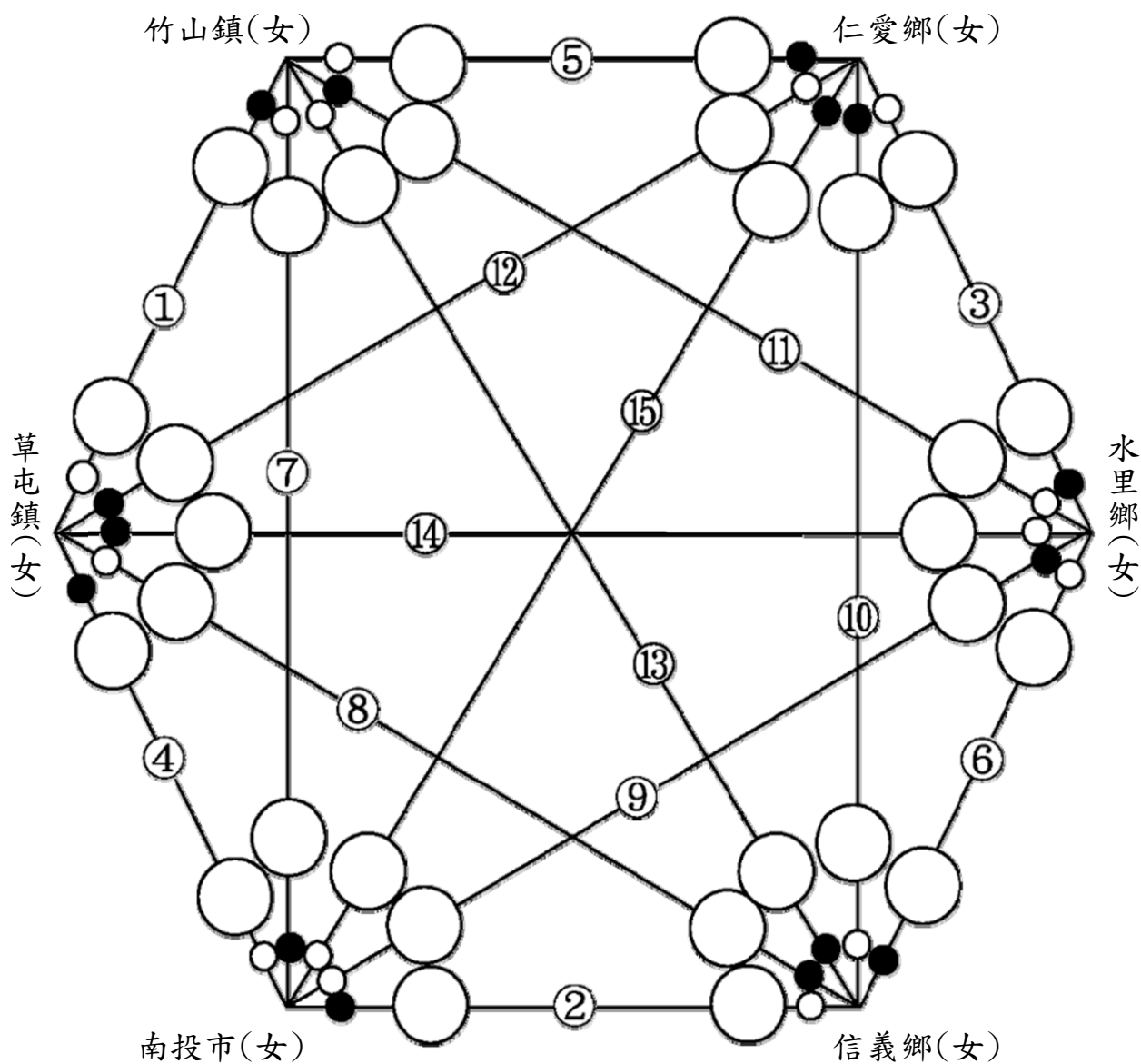

南投縣第 71 屆全縣運動會槌球賽程表

社男組 第二場地

日期	11月5日			日期	11月6日		
場次	時間	紅球●	白球○	場次	時間	紅球●	白球○
1	8:00~ 8:30	竹山鎮(男)	草屯鎮(男)	9	8:00~ 8:30	水里鄉(男)	南投市(男)
2	8:35~ 9:05	南投市(男)	信義鄉(男)	10	8:35~ 9:05	仁愛鄉(男)	信義鄉(男)
3	9:10~ 9:40	水里鄉(男)	仁愛鄉(男)	11	9:10~ 9:40	竹山鎮(男)	水里鄉(男)
4	9:45~ 10:15	草屯鎮(男)	南投市(男)	12	9:45~ 10:15	草屯鎮(男)	仁愛鄉(男)
5	10:20~ 10:50	仁愛鄉(男)	竹山鎮(男)	13	10:20~ 10:50	信義鄉(男)	竹山鎮(男)
6	10:55~ 11:25	信義鄉(男)	水里鄉(男)	14	10:55~ 11:25	草屯鎮(男)	水里鄉(男)
7	11:30~ 12:00	南投市(男)	竹山鎮(男)	15	11:30~ 12:00	仁愛鄉(男)	南投市(男)
8	12:05~ 12:35	信義鄉(男)	草屯鎮(男)				

《成績計算》

隊名	竹山鎮 (男)	草屯鎮 (男)	南投市 (男)	信義鄉 (男)	水里鄉 (男)	仁愛鄉 (男)	勝	負	得分	失分	得失分	名次	備註
竹山鎮 (男)	/												
草屯鎮 (男)		/											
南投市 (男)			/										
信義鄉 (男)				/									
水里鄉 (男)					/								
仁愛鄉 (男)						/							

南投縣第 71 屆全縣運動會槌球賽程表

社男組 第二場地

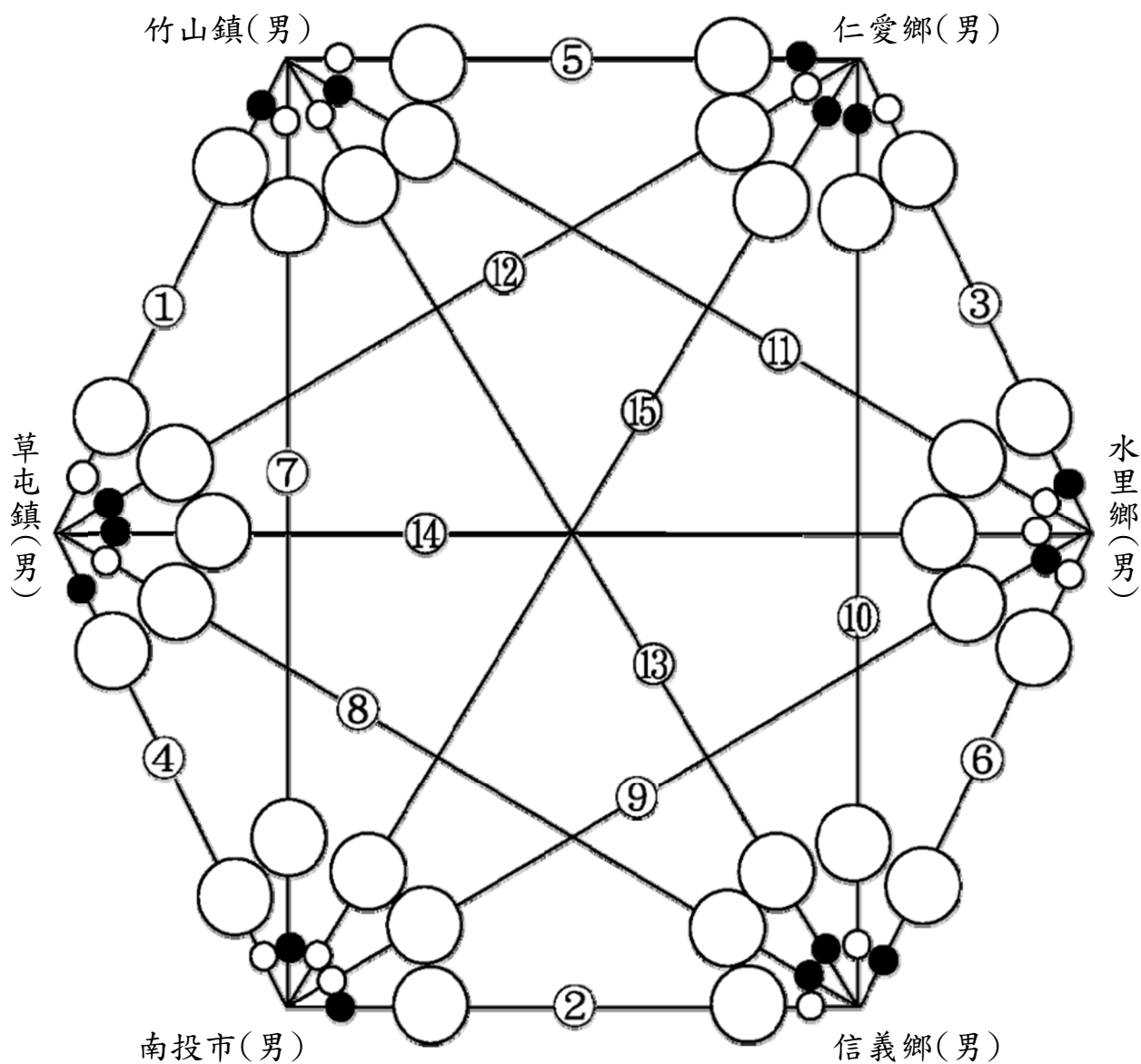

南投縣第 71 屆全縣運動會慢速壘球裁判及工作人員名單

執行長：林尚輝

總幹事：蕭祝元

副總幹事：徐光壕 范明松

審判委員召集人：許孟暎

審判委員副召集人：洪明科

審判委員：孫忠立 蕭慶重 謝佑詔

裁判長：曾鴻漳

副裁判長：林建宏 簡漢忠

裁判員：巫清港 張議饒 戴少清 李龍真 林典招 林南薰 林森山 林永森 楊志偉 白旭章
簡余城 簡至炫 莊鴻輝 蕭明弘 藍宗傑 藍隆椿 黃榮珍 龍智銘

工作人員：王恩皓 王星隱 白寶冠 紀俊麟 陳一文

南投縣第 71 屆全縣運動會慢速壘球競賽規程

一、比賽日期:民國 112 年 11 月 4 日起 2 天。

二、比賽地點:新街國小棒球場。

三、比賽組別:社會男子組

四、參賽辦法:

(一)、戶籍規定:須符合競賽總則第六條相關規定。

(二)、年齡規定:年滿 17 歲以上(民國 95 年 11 月 4 日以前出生者)。

(三)、註冊人數:每單位限報一隊,每隊球員限報二十名。(出賽時應攜帶身份證正本以利隨時核驗)。

五、註冊:依據競賽總則第十一條規定辦理。

六、比賽辦法:

(一)、比賽規則:採用中華民國慢速壘球協會最新公佈之慢速壘球規則。

(二)、比賽制度:視參賽隊伍公佈之並採 2 好 3 壞制。

(三)、比賽規定:

1. 比賽時間:限時 60 分鐘,三局差 15 分、四局差 10 分、五局差 7 分提前結束。

2. 出場時間:除第一場外以大會宣佈時間為準。

3. 球棒:本次比賽一律採用木棒,請各隊自行準備。

七、場地器材設備:依據競賽總則第十條規定辦理。

八、申訴:依據競賽總則第十二條規定辦理。

九、獎勵:依據競賽總則第九條規定辦理。

南投縣第 71 屆全縣運動會慢速壘球賽程表

比賽日期：11 月 4 日—11 月 5 日 共二日於縣立棒球場舉行

預決賽均採循環賽制，有和局，積分相同時依序以 1. 淨得分 2. 總得分 3. 總失分 4. 抽籤決定

◎球棒限使用木棒 投球限高 7 局制每場 60 分鐘

◎請各隊參賽球員攜帶〈身份證正本〉，112 年 5 月 3 日(含)前設籍所屬參賽單位，如因故變動請提供“戶籍謄本”或“新式戶口名簿”(需含設籍詳細記事)證明，大會於賽前主動查驗。

【預賽】11/4 共 9 隊分 3 組循環賽，取分組第一進決賽。

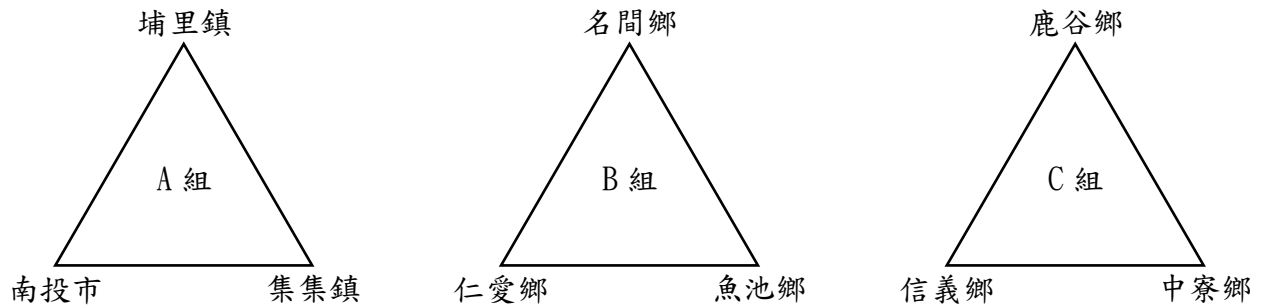

【決賽】11/5 共 3 隊循環賽，取冠軍、亞軍、季軍。

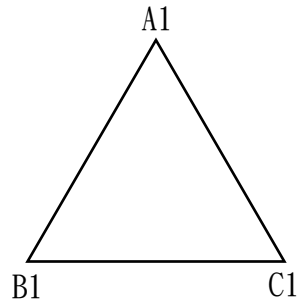

南投縣第 71 屆全縣運動會慢速壘球賽程表

◎請各參賽球隊於每日第一場出賽前 30 分鐘提出攻守名單並繳交身分證件，供大會查驗。

●預賽右邊隊伍先攻、左邊隊伍先守

●決賽攻守猜拳決定

11 月 4 日〈六〉縣立棒球場			
場次	時間	對戰隊伍	備考
一	08:00	埔里鎮—南投市	A 組預賽
二	09:00	南投市—集集鎮	A 組預賽
三	10:00	集集鎮—埔里鎮	A 組預賽
四	11:00	名間鄉—仁愛鄉	B 組預賽
五	12:00	仁愛鄉—魚池鄉	B 組預賽
六	13:00	魚池鄉—名間鄉	B 組預賽
七	14:00	鹿谷鄉—信義鄉	C 組預賽
八	15:00	信義鄉—中寮鄉	C 組預賽
九	16:00	中寮鄉—鹿谷鄉	C 組預賽
11 月 5 日〈日〉縣立棒球場			
場次	時間	對戰隊伍	備考
一	08:30	A1—B1	四強決賽
二	09:30	B1—C1	
三	10:30	C1—A1	

南投縣第 71 屆全縣運動會女子棒壘球裁判及工作人員名單

主 委：陳冠雄

副 主 委：陳清濱

主 任：巫昕穎 邱錫塘

承 辦 人：賴信成

審判委員：張寧恩

裁 判 長：曾鴻漳

裁 判：劉昀希 林佩君 梁志強 洪慧珊 趙哲坤 鍾旻修 風羽璇 龔倉億 張麗秋 游佩昀

組 長：林佳明 楊月英 黃慧雯 陳玉雯

組 員：陳姿吟 許麗玲

護 理 師：易雅婷 許譯文 陳世明

防 護 員：林育琪

南投縣第 71 屆全縣運動會女子壘球競賽規程

- 一、比賽日期:民國 112 年 11 月 6 日起 2 天。
- 二、比賽地點:埔里國中。
- 三、比賽組別:國中組女子組、國小女子組
- 四、參賽辦法:
 - (一)、戶籍規定:須符合競賽總則第六條相關規定。
 - (二)、年齡規定:南投縣國中、國小在學生。
 - (三)、註冊人數:每單位限參加二隊,每隊球員限報 18 名。
- 五、註冊:依據競賽總則第十一條規定辦理。
- 六、比賽辦法:
 - (一)、比賽規則:中華民國壘球協會最新規則。
 - (二)、比賽制度:視參賽隊伍公佈之。
 - (三)、比賽規定:出場時間:除第一場外以大會宣佈時間為準。
- 七、場地器材設備:依據競賽總則第十條規定辦理。
- 八、申訴:依據競賽總則第十二條規定辦理。
- 九、獎勵:依據競賽總則第九條規定辦理。

南投縣第 71 屆全縣運動會女子壘球賽程表

日期	時間	場次	比賽單位	比數	備註
11 月 4 日	10:00	1	埔里鎮 VS 仁愛鄉		
	13:00	2	仁愛鄉 VS 埔里鎮		第一場和局加賽
11 月 6 日	10:00	1	埔里國中 VS 同富國中		
	13:00	2	同富國中 VS 埔里國中		第一場和局加賽

冠軍：

南投縣第 71 屆全縣運動會木球裁判及工作人員名單

裁 判：吳萬全 張淑華 戴國華 施格概 李全成 林學文 林慶桐 林添義 林舜諒 涂妙淑
羅子期 羅居生 邱吳秋雲 邱垂源 陳協鴻 陳憲輝 陳皇成 陳程紅珠 陳龍治 黃芳美
組 長：林 華 張秋雲
組 員：劉美妙 張清化 曾清風 吳秋雲 林美苓

南投縣第 71 屆全縣運動會木球競賽規程

一、比賽日期：民國 112 年 11 月 4 日起 1 天

二、比賽地點：竹山鎮竹山公園

三、比賽組別：長青男子組、長青女子組、社會男子組、社會女子組各組 4 至 6 人

四、參加辦法：

(一)、戶籍規定：須符合競賽總則第六條相關規定

(二)、年齡規定：

1. 長青組限男、女 60 歲以上（民國 52 年 11 月 4 日以前出生）。

2. 社會組不限年齡。

3. 高中、國中組依在學學籍規定為基準，可合併社會男子組女子組辦理。

(三)、註冊人數：每隊各組 4 至 6 名，包括領隊教練外、球員最少 4 人，最多 6 人男女不限（每一球員參加一隊）不得跨隊、跨組比賽。

五、註冊人數：依據競賽總則第十一條相關規定辦理。

六、比賽辦法：

(一)、比賽規則：採用中華民國木球協會訂定之最新比賽規則

(二)、比賽制度：

1. 團體賽每隊 4 至 6 人出賽，以最佳之 4 人成績總和判定勝負，若各隊未能 4 人參賽時不列入團體成績，但可登記為個人成績，若兩隊以上成績相同時，以相關球隊球員中 24 球道總和成績獲得最低桿者為勝，若再相同以第 23 球道成績最低桿者為勝，依此類推。

2. 個人以參加團體賽之個人成績判定名次，若成績相同時則以 24 球道成績最低桿者為勝，若再相同以第 23 球道成績最低桿者為勝，依此類推。

3. 每球道最高 10 桿，若未於 10 桿內完成者以 10 桿計算之。

(三)、比賽規定：

1. 非當場比賽之球員不得進入場內，比賽結束之球員應迅速離開球場。

2. 球員應在比賽前 20 分鐘到場檢錄，若球員比賽時間逾五分鐘或拒絕比賽時，裁判員可判定取消該球員該場次比賽資格。

3. 凡比賽發生規則或競賽規程中，無明文規定之問題時，則由大會審判委員會議決。

4. 球員出賽應著運動服運動鞋，違者裁判有權停止比賽資格。

5. 比賽之各隊請自備球桿、球、雨衣（雨天照常比賽）。

七、場地器材設備：依據競賽規則第十條規定辦理。

八、申訴：依據競賽總則第十二條規定辦理。

九、獎勵：依據競賽總則第九條規定辦理。

南投縣第 71 屆全縣運動會木球賽程表

比賽日期：112 年 11 月 4 日 地點：竹山公園

組別	時間	裁判	球員1		球員2		球員3		球員4	
1	8：30	當日公佈	A1	黃秀美	A10	葉彩開	B7	劉木水	B8	李全成
2	8：30		B3	施格概	A11	吳秋雲	C4	陳力文	C11	邱垂源
3	8：30		A3	林秋玲	A12	鄭英	B9	林茂成	C6	陳正訓
4	8：30		A4	涂妙淑	B1	劉承宗	B10	王義修	C7	吳文成
5	8：30		A5	許月英	B2	吳萬全	B11	陳耀儀	C8	吳明輝
6	8：30		A6	陳程紅珠	A2	張淑美	B12	魏資元	C9	林村祥
7	8：30		A7	劉美妙	B4	陳俊山	C1	林延蔚	C10	羅子期
8	8：30		A8	張秋雲	B5	陳嘉賢	C2	林慶桐	C5	陳文親
9	8：30		A9	林美苓	B6	陳皇成	C3	梁添貴	C12	陳龍治

注意事項：1.報到：7：20-7：30

2.每人應打二輪合計 24 球道

3.第一輪檢錄 8：00 比賽 8：30 第一組—第九組同時比賽

4.第二輪檢錄 10：00 比賽 10：10 每組第一球出發

南投縣第 71 屆全縣運動會撞球裁判及工作人員名單

審判委員：林高賢 黃振誠

裁判長：林明亮

裁判：洪國恩 賴永彬

場地組：吳福隆 李修德 李坤晟 林志仁 林煌國 王啟仲 石志鴻 袁青禾

紀錄組：林伊君 葉宜溱

南投縣第 71 屆全縣運動會撞球競賽規程

一、比賽日期：民國 112 年 11 月 4 日起 3 天。

二、比賽地點：埔里鎮球中天撞球運動館。

三、比賽組別：公開混合組

四、參賽辦法：

(一)、戶籍規定：須符合競賽總則第六條相關規定。

(二)、年齡規定：限 100 年 11 月 4 日以後出生。

(三)、註冊人數：每單位限男、女混合參加一隊，每隊註冊選手至多 25 名。

五、註冊：依據競賽總則第十一條規定辦理。

六、比賽辦法：

(一)、比賽規則：採用世界花式撞球運動協會 (WPA) 9 號球規則。

(二)、比賽制度：

1. 預賽採雙敗淘汰制 (取 16 名進入決賽)。

2. 決賽採雙敗淘汰制。

3. 讓局制 (女子選手 3 局起；男子選手 5 局起)。

(三)、比賽規定：

1. 預賽 (11 月 4 日、5 日) 選手須於中午 12:30 前報到檢錄。

2. 決賽 (11 月 6 日) 選手須於下午 6:30 前報到檢錄。

3. 選手務必攜帶身分證明文件 (學生憑學生證) 以供核對。

4. 選手應穿著整齊服裝出賽，違者裁判有權停止比賽資格。

5. 選手未依規定時間內出賽 (或唱名三次未到者)，以棄權論處。

七、場地器材設備：依據競賽規則第十條規定辦理。

八、申訴：依據競賽總則第十二條規定辦理。

九、獎勵：依據競賽總則第九條規定辦理。

南投縣第 71 屆全縣運動會撞球賽程表

A 組 日期：112 年 11 月 4 日

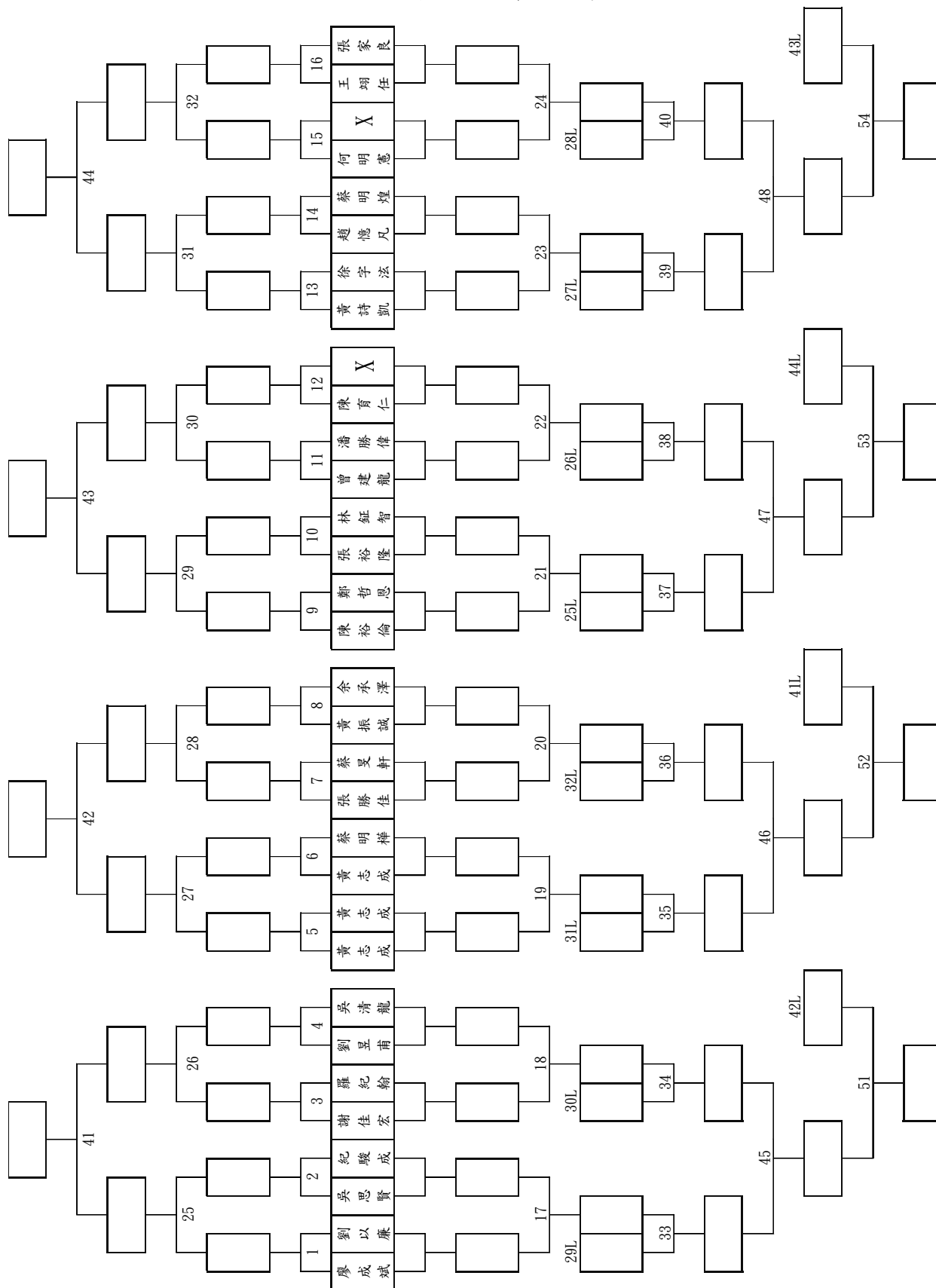

南投縣第 71 屆全縣運動會撞球賽程表

B 組 日期：112 年 11 月 5 日

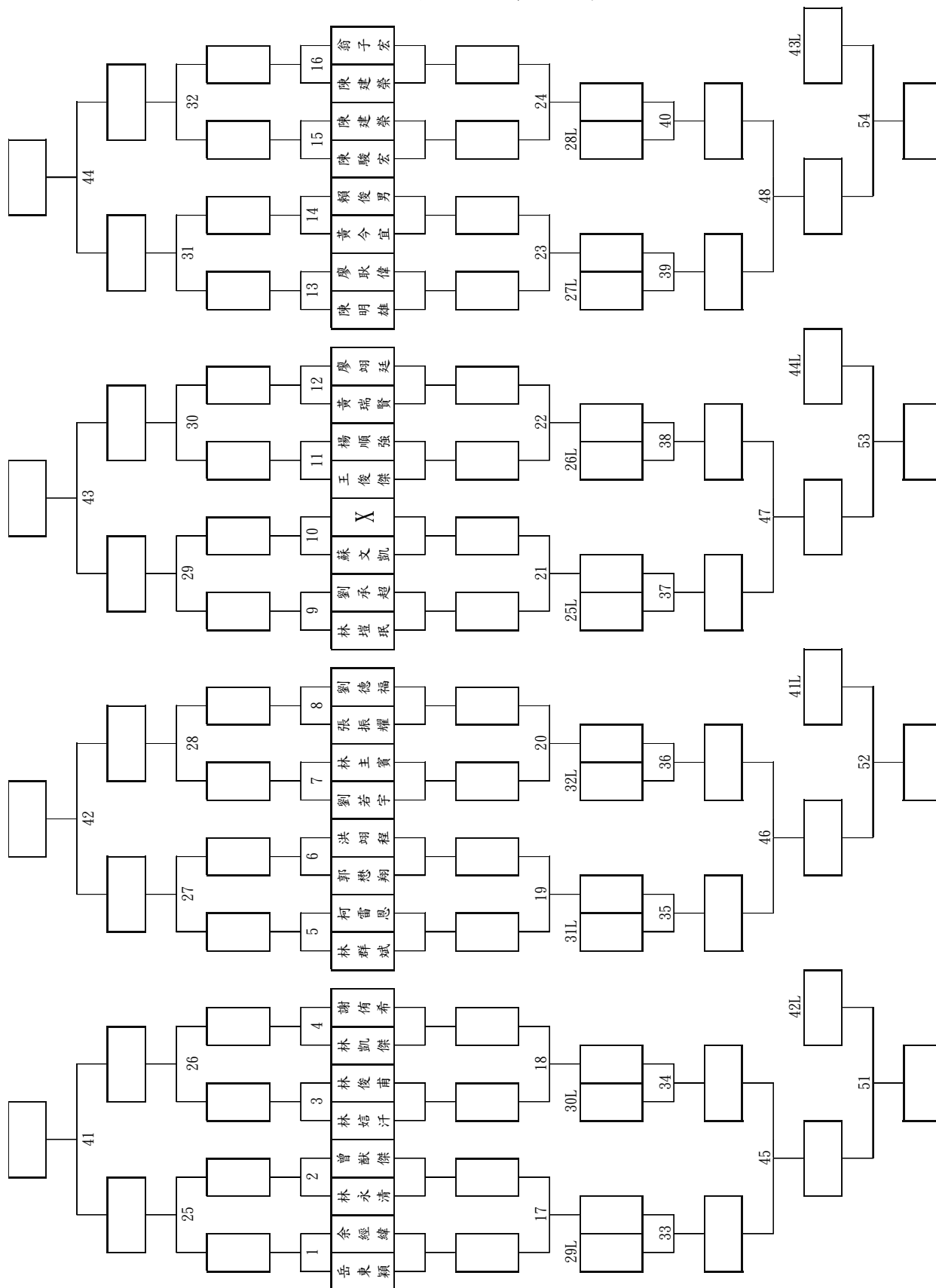

南投縣第 71 屆全縣運動會排球裁判及工作人員名單

總幹事：唐嘉遠

副總幹事：陳明煒

主任委員：洪明科

副主任委員：黃美玲 鍾美月

裁判長：洪瑩珊

裁判：曾家緯 李鎮寰 黃宏明 金唯凡 劉聿敏 劉雯瑩 張恬芝 施紫茵 李聆璿 林彥竹
林泰廷 林芷棻 涂价弘 袁子茵 許婉稜 許慧潔 陳姿臻 陳昱蓁 盧怡君

競賽組長：簡立翔

南投縣第 71 屆全縣運動會排球競賽規程

一、比賽日期：民國 112 年 10 月 26 日起 4 天。

二、比賽場地：草屯國中、炎峰國小。

三、比賽組別：

社會男子組、高中男子組、社會暨高中女子組、國男、國女、小男、小女、公務人員組（男女混合，場上至少兩位女性）、教育機構組（以學校為名，由教職員工或家長會成員組成，性別人數比例不拘）。

四、參加辦法：

（一）、戶籍規定：須符合競賽總則第六條相關規定。

（二）、年齡規定：國小組年齡限 100 年 9 月 1 日以後出生。

（三）、註冊人數：每單位限報一隊，六人制各組，每隊限報 12 人，位置需輪轉。

五、註冊：依據競賽總則第十一條規定辦理。

六、比賽辦法：

（一）、比賽規則：採用中華民國排球協會最新審定之 2017-2020 排球規則。

（二）、比賽制度：

1. 視報名隊數多寡由大會決定循環賽或雙敗淘汰等賽制。

2. 比賽採三局二勝制，六人制分數為 25、25、15 分。

3. 循環賽計分法：

勝一場得二分，負一場得一分，棄權零分，以積分多寡決定名次。

如二隊以上積分相同時，以各隊在該循環全部賽程所勝總分除以所負總分，以其商之多寡判定名次。

如前項勝負分數之商相等時，則以各隊在該循環全部賽程所勝總局數除以所負總局數，以其商之多寡判定之。

如前項仍相等時，如屬二隊則以勝者勝之，如三隊以上則以彼此之勝負分、勝負局之商率多寡判定名次。

自動棄權：任何球隊無論任何情況下自動棄權，與該隊相關球隊比賽成績不予計算，並取消該隊未賽完之賽程，並依籌委會規定予以懲處。

沒收比賽：於比賽中經裁判處予沒收該場比賽，該場已賽完之局（分）數應予保留，並給予對隊應獲勝之局（分）數，該隊未賽完之場數仍可繼續處場比賽。

(三)、比賽規定：

1. 球網高度，社會男子組 243 公分，高中男子組 243 公分，社會暨高中女子組 224 公分，國男 235 公分，國女 220 公分，小男 200 公分，小女 200 公分，公務人員 235 公分，教育機構組 230 公分。
2. 採用明星牌 (MIKASA) 彩色球為指定用球，國小組採用 4 號橡膠球，其他各組用 5 號合成皮質球。
3. 球員出場比賽必須穿著同一樣式顏色之球衣及短褲出場比賽，球衣應有中文隊名，上衣胸前及背後須印或繡有明顯號碼。
4. 球員資格之申訴必須在球賽結束前提出，一切爭議均以裁判長組成審判委員會議決判定之。

七、場地器材設備：依據競賽總則第十條規定辦理。

八、申訴：依據競賽總則第十二條規定辦理。

九、獎勵：依據競賽總則第九條規定辦理。

南投縣第71屆全縣運動會排球賽程表

10月26日						
	草屯國中甲場地			草屯國中乙場地		
09:00~10:00	公務一	消防局	團結隊	公務二	信義鄉公所	警察局
10:00~11:00	國男一	同富國中	信義國中	高男一	中興高中	五育高中
11:00~12:00	公務三	消防局	信義鄉公所	高男二	中興高中	南投高中
12:00~13:00	午休					
13:00~14:00	公務四	團結隊	警察局	高男三	五育高中	南投高中
14:00~15:00	國男二	信義國中	草屯國中	國女一	同富國中	草屯國中
15:00~16:00	公務五	消防局	警察局	國女二	同富國中	信義國中
16:00~17:00	公務六	團結隊	信義鄉公所	國女三	草屯國中	信義國中
17:00~18:00	國男三	草屯國中	同富國中			

10月27日						
	炎峰國小					
08:30~09:20	小男一	草屯鎮公所	竹山鎮公所			
09:20~10:10	小男二	集集鎮公所	信義鄉公所			
10:10~11:00	小女一	草屯鎮公所	集集鎮公所			
11:00~11:50	小男三	草屯鎮公所	集集鎮公所			
11:50~12:40	小男四	竹山鎮公所	信義鄉公所			
12:40~13:20	小女二	草屯鎮公所	信義鄉公所			
13:20~14:10	小男五	草屯鎮公所	信義鄉公所			
14:10~15:00	小男六	竹山鎮公所	集集鎮公所			
15:00~15:50	小女三	集集鎮公所	信義鄉公所			

南投縣第71屆全縣運動會排球賽程表

10月28日						
	草屯國中甲場地			草屯國中乙場地		
09:00~10:00	社男一	草屯鎮公所	南投市公所	社男二	信義鄉公所	魚池鄉公所
10:00~11:00	社男三	鹿谷鄉公所	名間鄉公所	社男四	埔里鎮公所	仁愛鄉公所
11:00~12:00	社男五	一勝	二勝	社女一	魚池鄉公所	竹山鎮公所
12:00~13:00	社男六	三勝	四勝	社女二	名間鄉公所	信義鄉公所
13:00~14:00	社男七	一敗	二敗	社女三	仁愛鄉公所	埔里鎮公所
14:00~15:00	社男八	三敗	四敗	社女四	一勝	二勝
15:00~16:00	社男九	七勝	六敗	社女五	三勝	草屯鎮公所
16:00~17:00	社男十	八勝	五敗	社女六	一敗	二敗

10月29日						
	草屯國中甲場地			草屯國中乙場地		
09:00~10:00	教職組一	南投市教育會	埔里鎮教育會	社女七	五敗	六勝
10:00~11:00	教職組二	信義鄉教育會	仁愛鄉教育會	社女八	三敗	四敗
11:00~12:00	教職組三	南投市教育會	信義鄉教育會	社女九	四勝	五勝
12:00~13:00	教職組四	埔里鎮教育會	仁愛鄉教育會	社女十	七勝	八勝
13:00~14:00	社男十一	五勝	六勝	社女十一	十勝	九敗
14:00~15:00	社男十二	九勝	十勝	社女十二	九勝	十一勝
15:00~16:00	社男十三	十二勝	十一敗	社女十三	敗部復活(若無需要則以下場次提前)	
16:00~17:00	社男十四	十一勝	十三勝	教職組五	南投市教育會	仁愛鄉教育會
17:00~18:00	社男十五	敗部復活		教職組六	埔里鎮教育會	信義鄉教育會

南投縣第71屆全縣運動會排球賽程表

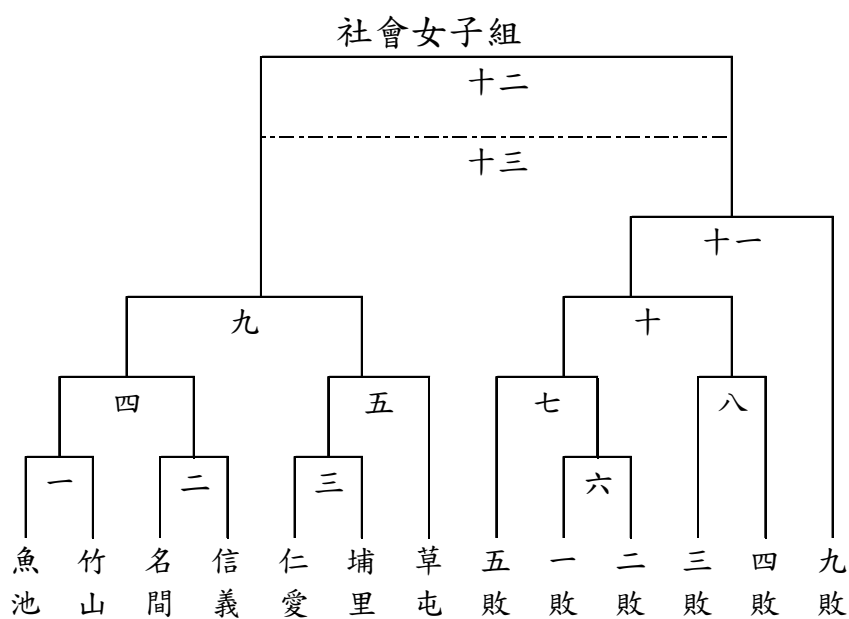
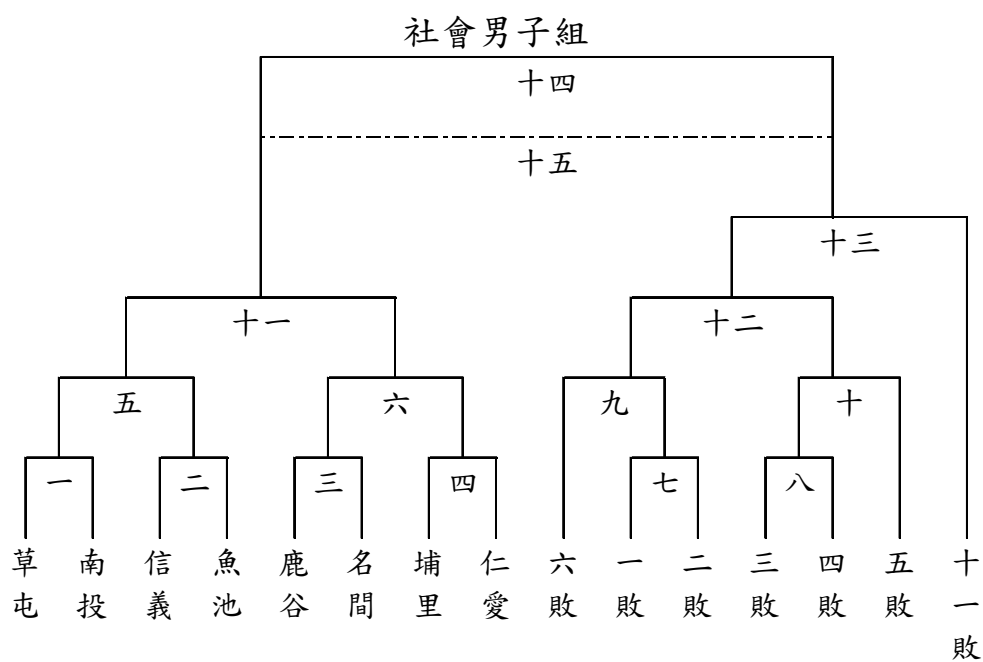

南投縣第71屆全縣運動會排球賽程表

高中男子組

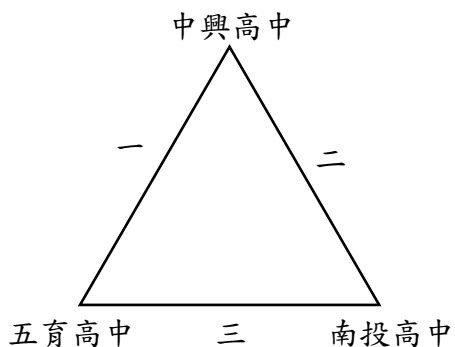

國中男子組

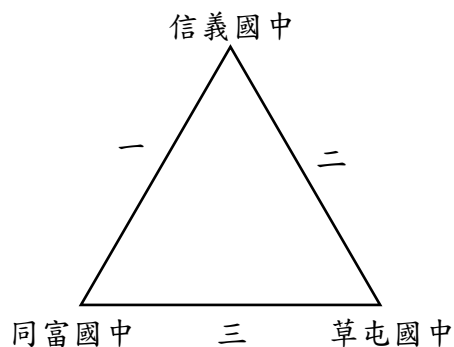

國中女子組

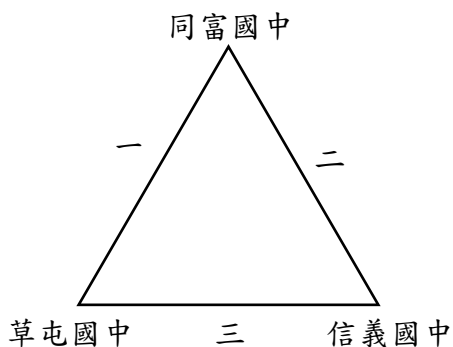

國小男童組

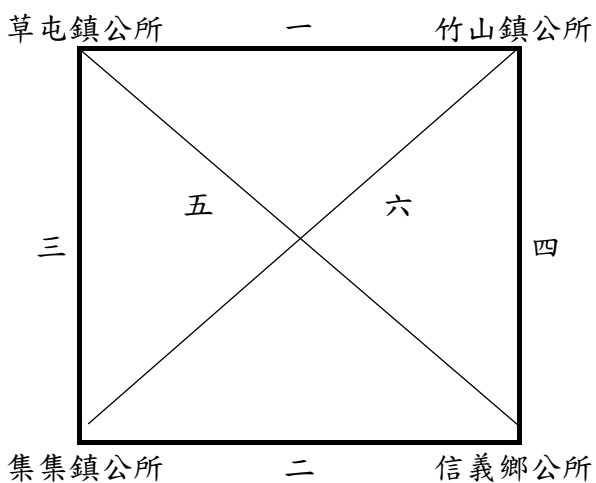

國小女童組

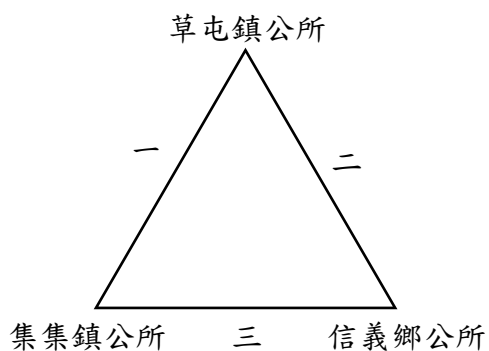

南投縣第71屆全縣運動會排球賽程表

公務機關組

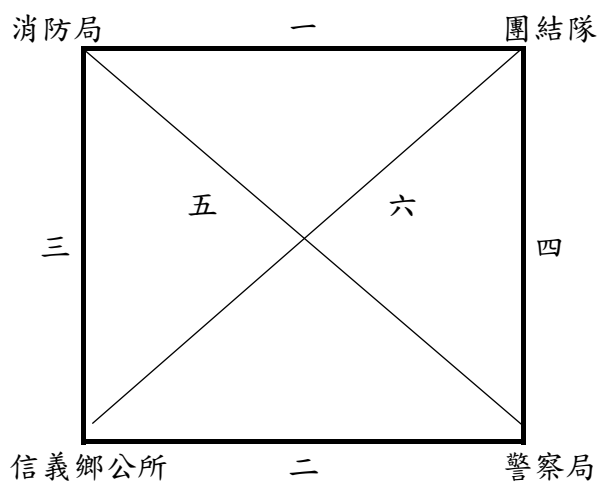

教職員工組

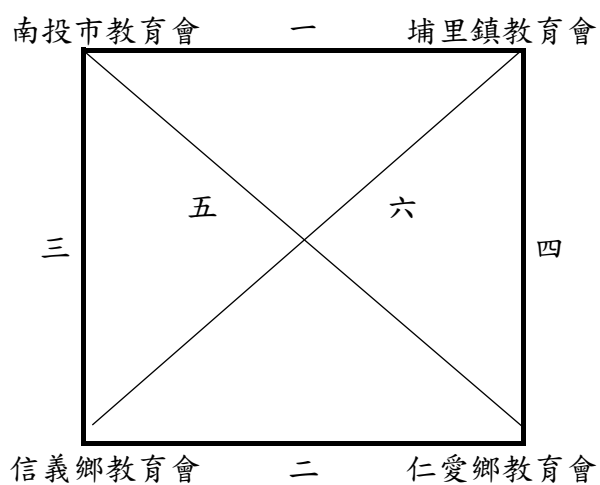

南投縣第 71 屆全縣運動會棒球裁判及工作人員名單

裁 判：何彥宜 吳博正 尤國安 彭湫凌 朱家德 林季甫 梁仁山 梁志強 王文慶 董敏安
鄭凱成 陳宗賢 陳昭傑 陳立強 黃志祥 黃昱德

組 長：蔡豐安

組 員：廖唯勛 徐世凱 江睿彥 許源欽 郭子亨 陳子堯 陳建豪 陳進龍 陳韋誠

南投縣第 71 屆全縣運動會軟式棒球競賽規程

- 一、比賽日期：民國 112 年 11 月 4 日起 3 天。
- 二、比賽地點：南投縣立棒球場舉行
- 三、比賽組別：國小組（軟式）、國中組（硬式）。
- 四、參加辦法：
 - （一）、組隊規定：須符合競賽總則第五條相關規定。
 - （二）、戶籍規定：須符合競賽總則第六條相關規定。
 - （三）、各組限報名一隊。
- 五、註冊：依據競賽總則第十一條規定辦理。
- 六、比賽辦法：
 - （一）、比賽規則：依據中華民國學生棒球運動聯盟審定之最新棒球規則。採中華民國棒球協會認定用球。
 - （二）、比賽制度：國中組每場限制時間為 120 分鐘，國小組 90 分鐘。
 - （三）、比賽規定：除每一場外，以大會宣佈時間為準。各隊須於 30 分鐘前報到並於 15 分鐘前提出出賽名單。
- 七、場地器材設備：依據競賽總則第九條規定辦理。
- 八、申訴：依據競賽總則第十一條規定辦理。
- 九、獎勵：依據競賽總則第八條規定辦理。
- 十、附則：
 - （一）、各隊須穿著整齊球衣出場比賽（球衣須有號碼），只能穿膠釘鞋。
 - （二）、各隊請於比賽預定時間 30 鐘前向大會報到。各隊於比賽時間務備必準時出賽，如逾比賽時間十分鐘尚未出場比賽以棄權論，所有比賽時間除第一場外以大會宣佈時間為準。
 - （三）、比賽採七局制，限制比賽時間 80 分鐘。比賽至第四局結束，雙方得分相差十分（含）以上，比賽結束。第五局結束雙方得分相差七分（含）以上，比賽提前結束。因天色黑暗、下雨或其他原因致使觀眾或球員發生危險時，若已賽完第五局（含）以上雙方勝負分明，或先守隊未完成第五局下半或五局以上而得分已多於先攻隊時，由裁判員宣佈截止比賽，是為正式比賽。
 - （四）、因天色黑暗、下雨或其他原因致比賽無法繼續時，經裁判終止比賽一律採保留比賽。（未賽完五局或五局結束後兩隊得分相同時）。（未賽完一局成績不算，重新比賽）如有棄權者，其所有場次之比賽一律以沒收比賽計。
 - （五）、比賽中若有抗議事件，經執法裁判員裁決後不服判決之球隊應填具書面申訴書。由當場裁判簽名並繳交保證金伍仟元正。抗議成立後退回不成立者沒收保證金，充為大會基金。而最終以審判委員會判決為終決。裁決後不得再抗議。
 - （六）、對裁判執法有惡意粗魯之行為沒收該隊比賽，並嚴格禁止參與日後本縣所辦比賽之出賽。

南投縣第 71 屆全縣運動會軟式網球賽程表

社會男子組團體賽 11/5 (日) 08:30

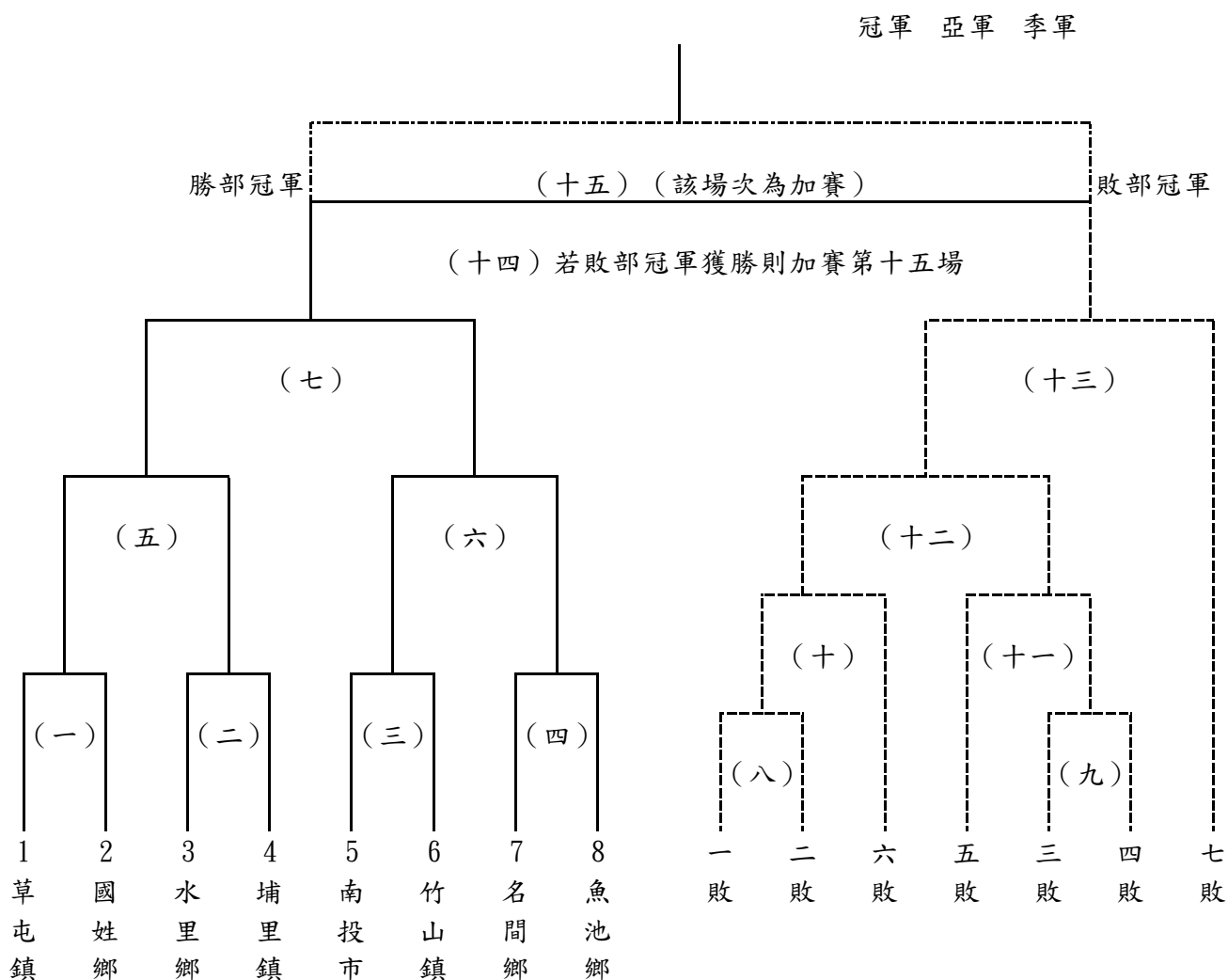

社會女子組團體賽 11/6 (日) 08:30

1、南投市 ————— 2、竹山鎮

南投縣第 71 屆全縣運動會軟式網球賽程表

國中男子組團體賽 11/6 (一) 08:30

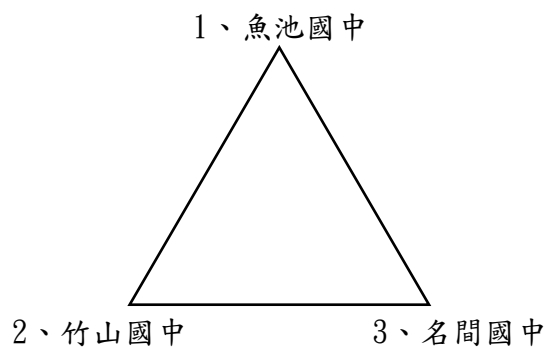

國小男子組團體賽 11/6 (一) 08:30

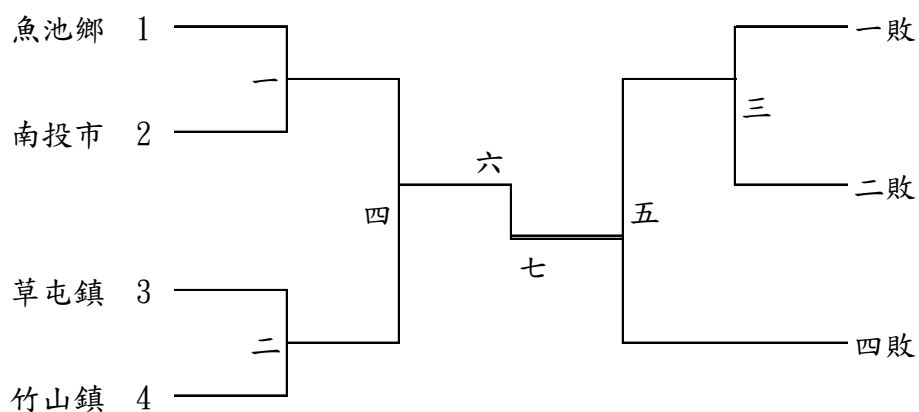

國小女子組團體賽 11/6 (一) 08:30



公務人員組團體賽 11/7 (二) 09:00

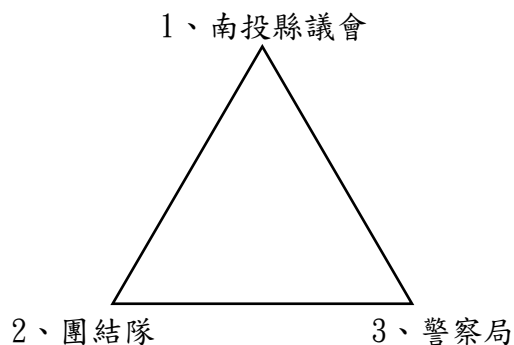

南投縣第 71 屆全縣運動會軟式網球賽程表

教職員工組團體賽 11/6 (一) 09:00

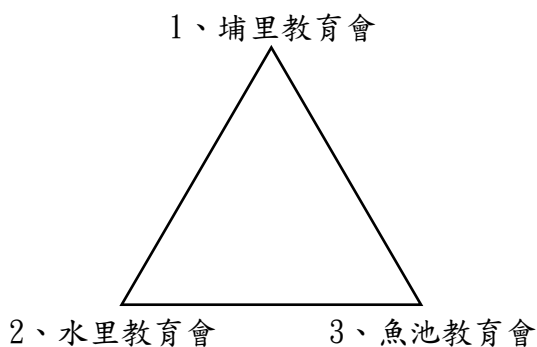

社會男子組個人賽 11/5 (日) 12:30

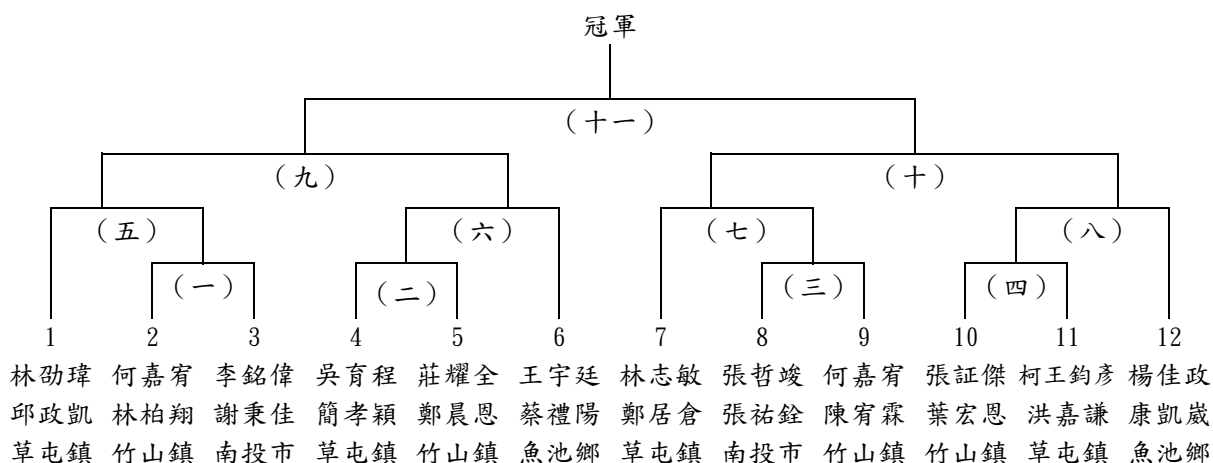

社會女子組個人賽 11/5 (日) 12:30

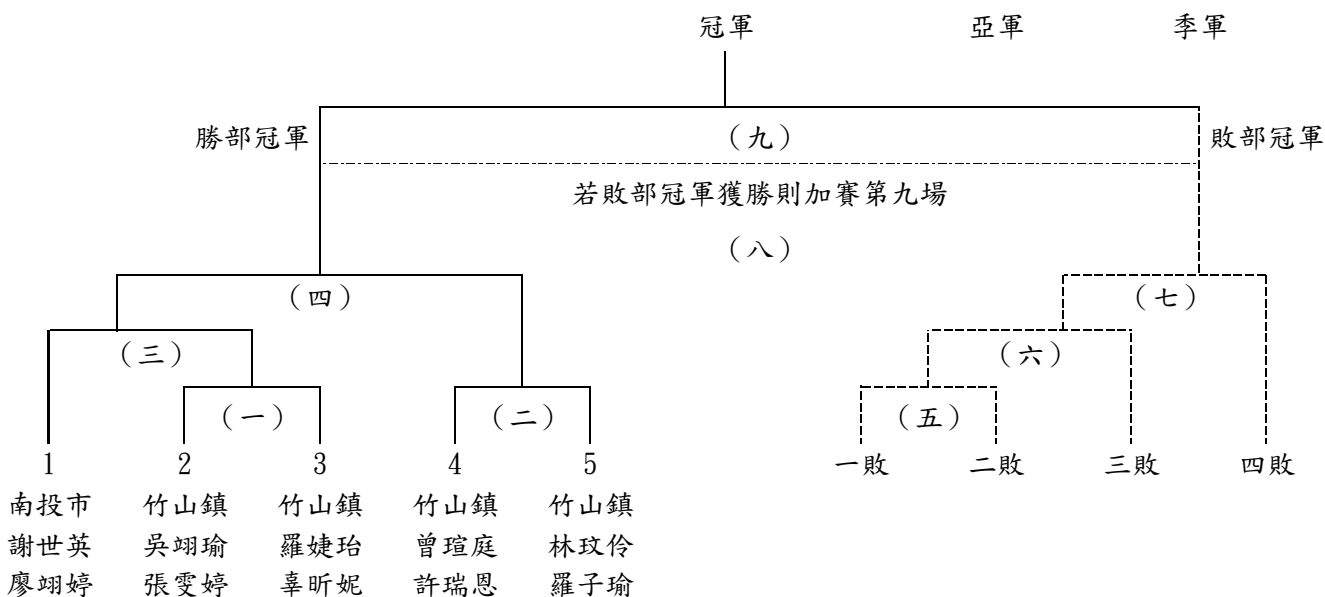

南投縣第 71 屆全縣運動會軟式網球賽程表

國中男子組雙打賽 11/6 (一) 12:30 起兩日

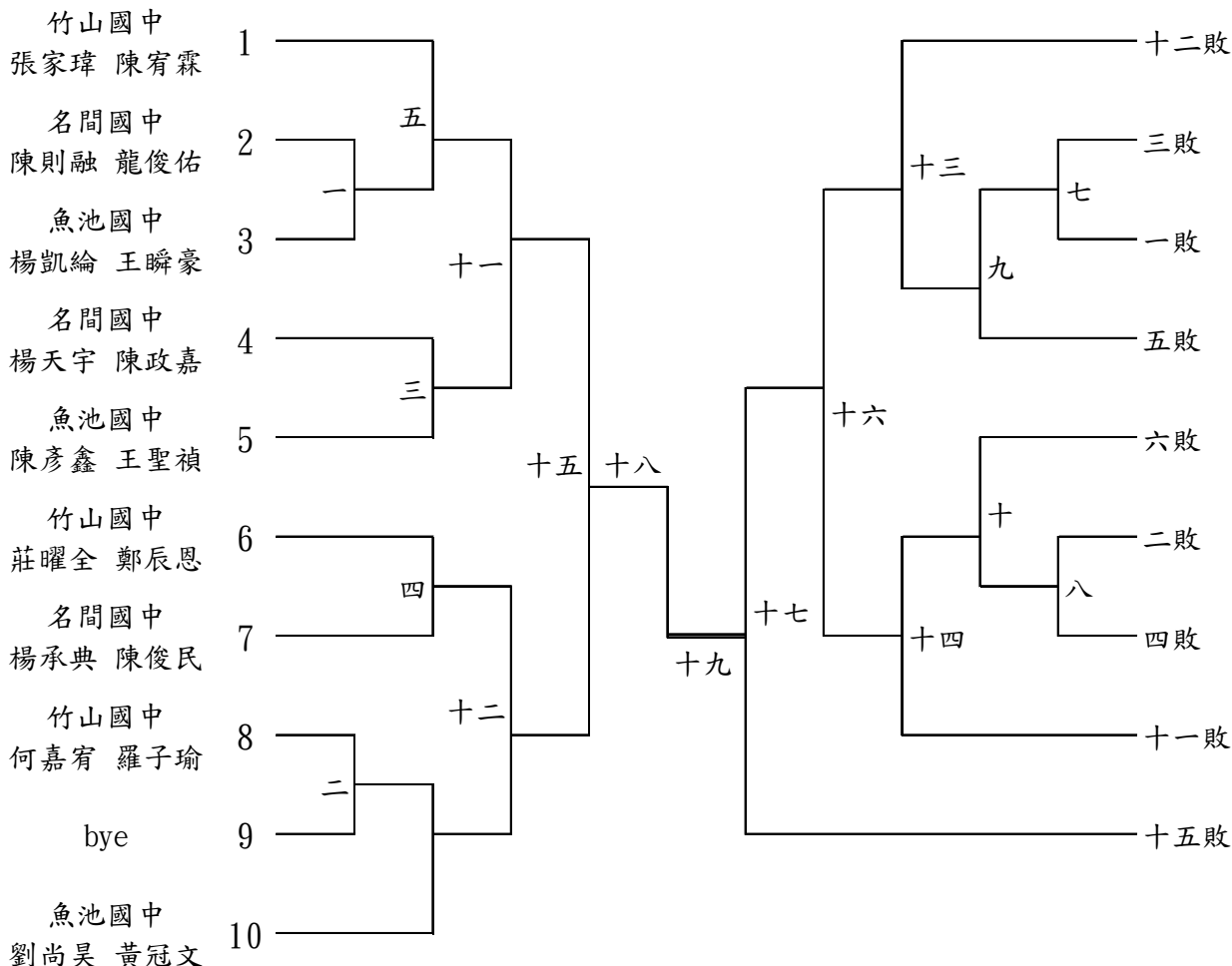

國中男子組單打賽 11/6 (一) 12:30

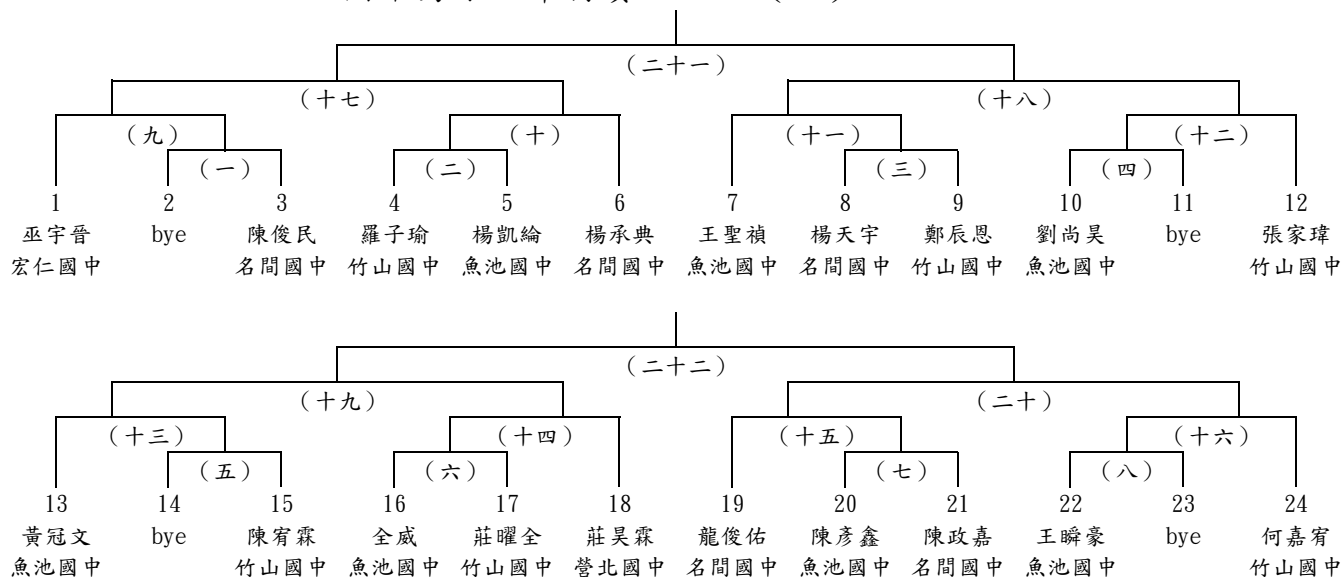

南投縣第 71 屆全縣運動會軟式網球賽程表

國中女子組單打賽 11/6 (一) 10:30

1、竹山國中
羅婕玲、辜昕妮

2、竹山國中
曾瑄婷、許瑞恩

國中女子組單打賽 11/6 (一) 10:30

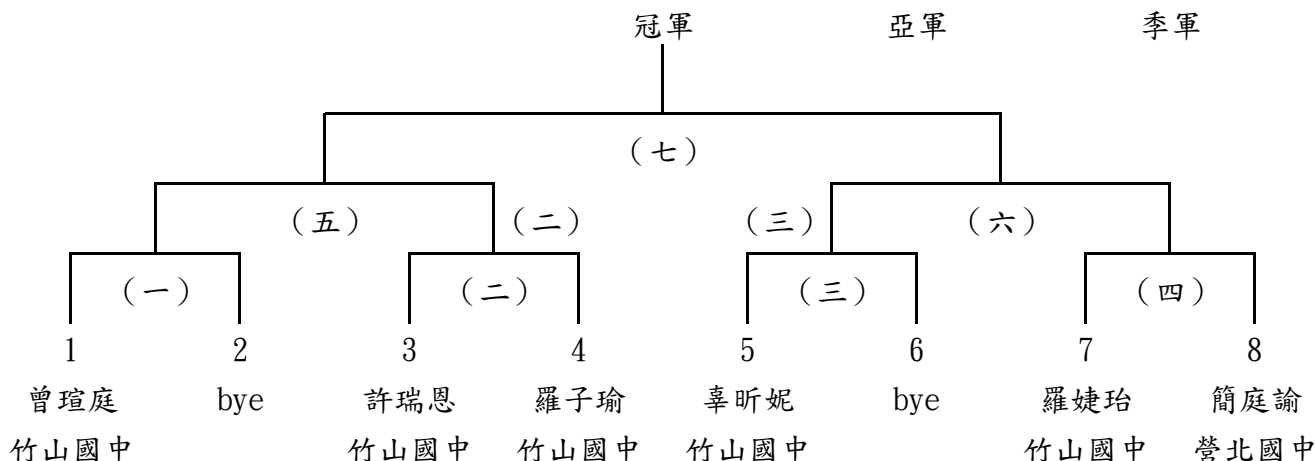

國小男子組雙打賽 11/6 (一) 11:30

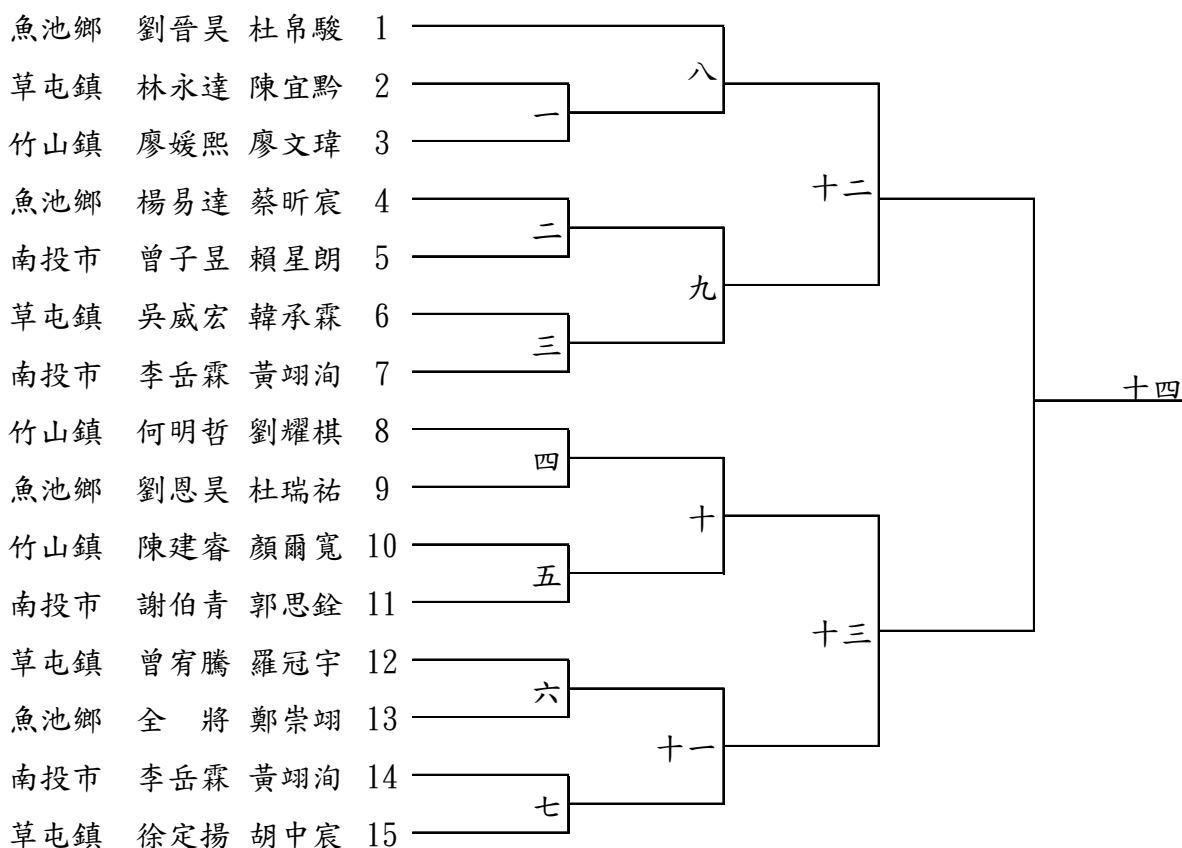

南投縣第 71 屆全縣運動會軟式網球賽程表

國小女子組雙打賽 11/6 (一) 10:30

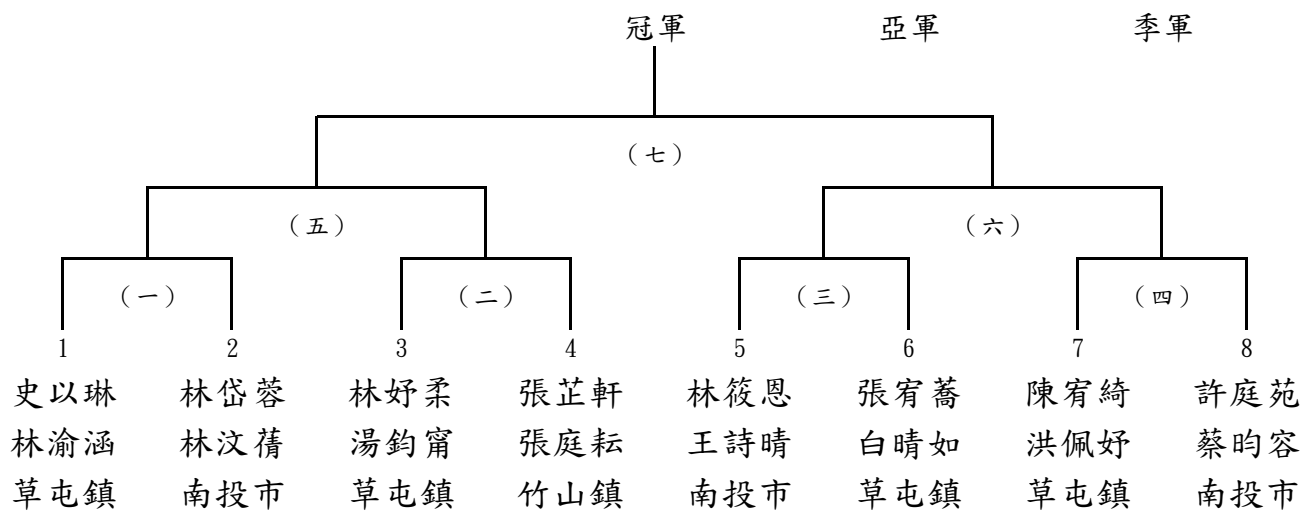

南投縣第 71 屆全縣運動會地面高爾夫裁判及工作人員名單

主任審判委員：羅子龍

副主任審判委員：羅忻津

裁判長：林學書

裁判組長：劉美妙

裁判：張素秋 張貞惠 曾清峰 李全成 李振業 林培乾 林志文 林阿雪 洪敏正 王素月
羅珠容 葉錦蘭 謝天隨 邱張姜 陳廖素里 陳素秋 陳金龍 魏豐江 黃宏得 黃鉅耀

場地組長：陳肇欽

審判委員：林子張 蕭方舜 郭絨足

成績統計：余孟昭 羅瑋照

檢錄組長：林村祥

競賽組長：林 約

南投縣第 71 屆全縣運動會地面高爾夫球競賽規程

一、比賽日期：民國 112 年 11 月 5 日上午 8 時起 2 天。

二、比賽地點：竹山鎮雲林國小。

三、比賽組別：社男組、社女組、高男組、高女組、國男組、國女組（各組均含個人組及團體組）。

四、參加辦法：

（一）、戶籍規定：須符合競賽總則第六條相關規定。

（二）、年齡規定：

1. 高中、國中組依在學學籍規定為基準。
2. 社會組不限年齡。

（三）、註冊人數：每隊球員最少四人，最多 16 人（男女不限）。

五、註冊：依據競賽總則第十一條規定辦理。

六、比賽辦法：

（一）、比賽規則：採用中華民國地面高爾夫球協會 2014 年公佈修訂規則，規則中如有未盡事宜，則以審判委員會議之決議為最終判決。

（二）、比賽制度：

1. 個人賽以 A 場地 8 洞，打三輪回，合計 24 洞，總桿數少者為優勝，若兩人以上同桿數時，比一桿多的為勝，再同桿數時以高年齡者為優先（註冊時請提供出生年月日）。
2. 團體賽每隊限報男、女各一組（男、女不可混合），各組 4 至 6 人內以成績較好的 4 人計算成績，並以合計最少桿者為優勝，若兩隊以上同桿數時，比一桿多的為勝，再同桿數時，以抽籤決定名次，團體成績由個人成績計入（不足四人時不予計算成績）。
3. 每球洞最高以十桿計算。

（三）、比賽應注意事項：

1. 球員應在比賽前二十分鐘到場檢錄，而逾五分鐘或拒絕比賽時，裁判員可判定取消該球員該場次比賽資格。
2. 球入洞未停穩即撿起者，加計一桿。
3. 球停在洞口三十公分以內，不必撿起可繼續打至入洞為止。4、一桿進洞的球，須由裁判確認後，才可以撿起。
5. 各選手對於身分資料有疑問者，請於賽前提出糾正，若比賽後再提出，則不受理變更或抗議。
6. 選手自備木製球桿，GG 球及標誌（Maykwe）等，使用鐵桿或曲球桿者，均不承認，並不予計分。
7. 選手自備雨具（雨天照常比賽）。

七、場地器材設備：依據競賽總則第十條規定辦理。

八、申訴：依據競賽總則第十二條規定辦理。

九、獎勵：依據競賽總則第九條規定辦理。

南投縣第 71 屆全縣運動會地面高爾夫球賽程表

比賽時間：112 年 11 月 5 日

編組	姓名	隊名	編號	編組	姓名	隊名	編號
1-1	何淑玉	南投市	社女	5-1	魏資元	竹山鎮	社男
1-2	吳勝祝	中寮鄉	社女	5-2	李廷欽	南投市	社男
1-3	張麗容	竹山鎮	社女	5-3	林添義	水里鄉	社男
1-4	施雪峰	魚池鄉	社女	5-4	吳在得	魚池鄉	社男
1-5	林麗津	中寮鄉	社女	5-5	劉明德	竹山鎮	社男
1-6	黃秀美	水里鄉	社女	5-6	吳棟樑	中寮鄉	社男
1-7	梁秀絨	竹山鎮	社女	5-7	林文燦	竹山鎮	社男
1-8				5-8	石朝達	魚池鄉	社男
2-1	楊英蘭	水里鄉	社女	6-1	曾國光	南投市	社男
2-2	楊麗月	魚池鄉	社女	6-2	王忠富	魚池鄉	社男
2-3	吳秀愛	中寮鄉	社女	6-3	廖仕源	竹山鎮	社男
2-4	林瓊微	竹山鎮	社女	6-4	林慶桐	水里鄉	社男
2-5	唐麗雪	南投市	社女	6-5	李牧燦	中寮鄉	社男
2-6	陳素英	魚池鄉	社女	6-6	沈文輝	南投市	社男
2-7	陳程紅珠	水里鄉	社女	6-7	陳雅展	水里鄉	社男
2-8	蔡劉貴美	竹山鎮	社女	6-8	曾斗文	竹山鎮	社男
3-1	張碧蓮	竹山鎮	社女	7-1	施格概	水里鄉	社男
3-2	張素	中寮鄉	社女	7-2	劉仲芳	竹山鎮	社男
3-3	涂妙淑	水里鄉	社女	7-3	邱長盛	魚池鄉	社男
3-4	王麗紅	竹山鎮	社女	7-4	張慶向	中寮鄉	社男
3-5	鄭含笑	中寮鄉	社女	7-5	鄒來重	南投市	社男
3-6	謝淑惠	南投市	社女	7-6	林清得	竹山鎮	社男
3-7	洪碧歸	魚池鄉	社女	7-7	李建智	中寮鄉	社男
3-8				7-8			
4-1	葉金滿	魚池鄉	社女	8-1	廖振義	中寮鄉	社男
4-2	柯麗容	竹山鎮	社女	8-2	吳萬全	水里鄉	社男
4-3	蔡素珠	南投市	社女	8-3	陳耀儀	竹山鎮	社男
4-4	蔡素雲	魚池鄉	社女	8-4	盧漢洋	魚池鄉	社男
4-5	陳薰文	中寮鄉	社女	8-5	李奇能	中寮鄉	社男
4-6	李麗靜	竹山鎮	社女	8-6	王義修	竹山鎮	社男
4-7	王碧照	水里鄉	社女	8-7	鄭名良	南投市	社男
4-8	陳素甘	竹山鎮	社女	8-8	陳永郎	魚池鄉	社男

南投縣第 71 屆全縣運動會足球裁判及工作人員名單

競賽組

賽事成績記錄：吳政翰 李蕎志 許志豪

裁判組

裁判：劉俊佑 吳彥平 孫恩祈 張 暘 張麗娟 徐子祐 李啟弘 李鎮安 江均堯 王子群
胡 荃 艾亞紳 許紘銘 陳治瑋 顏振威 田軒進

賽務組

賽事人員檢錄：林怡廷 田慧晶

交通指揮組

車輛停放及移動事宜：林明輝

環境清潔組

場地環境清潔維護：李秀貞

南投縣第 71 屆全縣運動會五人制足球競賽規程

一、比賽日期：民國 112 年 10 月 26 日起 4 天

二、比賽地點：營北國中。

三、比賽組別：社會男子組、社會女子組、高中男子組、高中女子組、國中男子組、國中女子組、國小男子組、國小女子組

四、註冊：依據競賽總則第十一條規定辦理。

五、參加辦法：

(一)、戶籍規定：須符合競賽總則第六條相關規定。

(二)、年齡規定：

1. 社會組不限年齡（高中以上）。

2. 高中、國中、國小組依在學學籍規定為基準。

(三)、身體狀況：應經公私立綜合醫院檢查，並認可參加劇烈運動競賽者。

(四)、註冊人數：每隊各組報名以 16 名為限，包括領隊、教練外、球員最少 8 人，（每一球員參加一隊）不得跨隊、跨組比賽。

(五)、運動員出賽時，應攜帶身分證明文件。（社會組以國民身分證或相關證明文件為合格，國中、小組以貼有相片之在學證明，否則一律不得出場比賽。）

(六)、運動員註冊後一律不得更改，並不得派人遞補。

六、比賽辦法：

(一)、比賽規則：採用中華民國足球協會訂定之最新五人制足球比賽規則

(二)、比賽制度：每隊各組以 5 人出賽，30 分鐘（上下半場各 15 分鐘）。

(三)、比賽規定：

1. 非當場比賽之球員不得進入場內，比賽結束之球員應迅速離開球場。

2. 球員應在比賽前 20 分鐘到場檢錄，若球員在比賽時間到逾 5 分鐘或拒絕比賽時，裁判員可判定取消該球員該場次比賽資格。

3. 凡比賽發生規則或競賽規程中無明文規定之問題，由大會審判委員會議決。

4. 球員出賽應著運動服運動鞋，違者裁判有權停止比賽資格。

(四)、名次判別:

1. 循環賽:勝一場得3分,和一場各得1分,敗一場得0分。以積分多寡判定名次。
。如兩隊積分相同時,依據下列順序判別名次。

相關循環賽中兩隊比賽勝者佔先。

相關循環賽中兩隊對戰關係積分相同時比賽之淨勝球多者佔先。

全部球隊比賽之正負球差多者佔先。

全部球隊比賽之進球數多者佔先。

抽籤決定。

2. 三隊(含)以上積分相同時,依據下列順序判別名次。

相關球隊比賽之正負球差多者佔先。

相關球隊比賽之進球數多者佔先。

全部球隊比賽之正負球差多者佔先。

全部球隊比賽之進球數多者佔先。

七、場地器材設備:依據競賽規則第十條規定辦理。

八、申訴:依據競賽總則第十二條規定辦理。

九、獎勵:依據競賽總則第九條規定辦理。

南投縣第 71 屆全縣運動會五人制足球賽程表

場次	日期	時間	組別	參賽球隊	場地	成績	備註
1	112/10/24	09:00	小男	埔里鎮 VS 竹山鎮	甲		
2		09:00	小男	水里鄉 VS 國姓鄉	乙		
3		10:00	小男	信義鄉 VS 草屯鎮	甲		
4		10:00	小女	水里鄉 VS 竹山鎮	乙		
5		11:00	小女	南投市 VS 埔里鎮	甲		
6		11:00	小女	信義鄉 VS 國姓鄉	乙		
7		13:00	小男	埔里鎮 VS 南投市	甲		
8		13:00	小男	水里鄉 VS 仁愛鄉	乙		
9		14:00	小男	信義鄉 VS 鹿谷鄉	甲		
10		14:00	小女	水里鄉 VS 鹿谷鄉	乙		
11		15:00	小女	南投市 VS 信義鄉	甲		
12		15:00	小女	埔里鎮 VS 國姓鄉	乙		
13		16:00	國女	營北 VS 埔里	甲		
14	112/10/25	09:00	小男	竹山鎮 VS 南投市	甲		
15		09:00	小男	國姓鄉 VS 仁愛鄉	乙		
16		10:00	小男	草屯鎮 VS 鹿谷鄉	甲		
17		10:00	小女	竹山鎮 VS 鹿谷鄉	乙		
18		11:00	小女	南投市 VS 國姓鄉	甲		
19		11:00	小女	埔里鎮 VS 信義鄉	乙		
20		13:00	國男組	宏仁 VS 埔里	甲		
21		13:00	國男組	營北 VS 水里	乙		
22		14:00	社男組	埔里鎮 VS 南投市	甲		
23		14:00	國女組	埔里 VS 營北	乙		
24		15:00	小男	A1 VS B1	甲		
25		15:00	小女	A1 VS B1	乙		
26		16:00	國男組	宏仁 VS 營北	甲		
27		16:00	國男組	埔里 VS 水里	乙		
28	112/10/26	08:00	社男組	埔里 VS 草屯	甲		
29		09:00	小男	A1 VS C1	甲		
30		09:00	小女	A1 VS A2 或 B2	乙		
31		10:00	國男	宏仁 VS 水里	甲		
32		10:00	國男	埔里 VS 營北	乙		
33		11:00	社男	南投市 VS 草屯鎮	甲		

南投縣第 71 屆全縣運動會五人制足球賽程表

場次	日期	時間	組別	參賽球隊	場地	成績	備註
34	112/10/26	11:00	國女(預備場次)	營北 VS 埔里	乙		
35		12:00	小男	B1 VS C1	甲		
36		12:00	小女	B1 VS A2 或 B2	乙		
		13:00			頒獎		

南投縣第 71 屆全縣運動會五人制足球賽程表

國小女生組

本組取前 3 名頒發獎盃獎牌

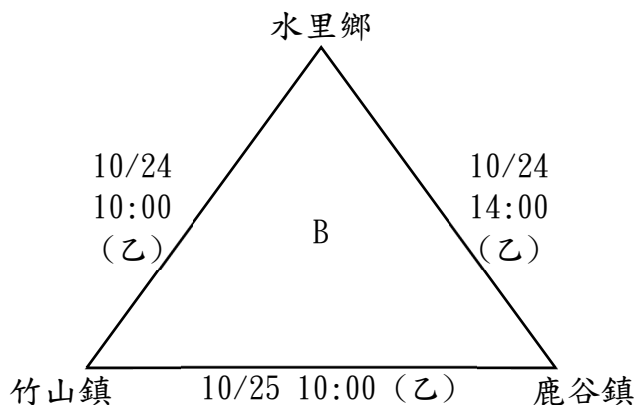
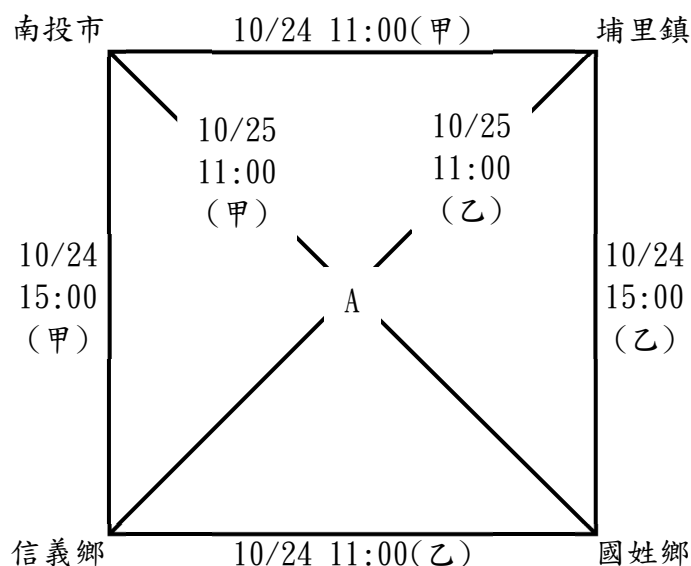

南投縣第 71 屆全縣運動會五人制足球賽程表

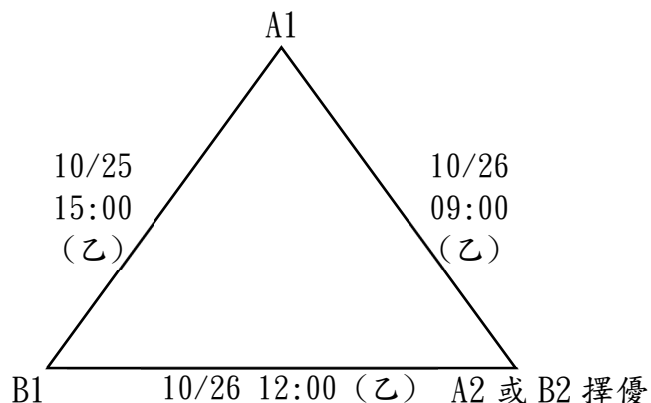

各分組第二擇優比序條件

1. 以其賽程總淨球數/場次=平均得分為主
2. 總負球數/場次=平均場次失球最少
3. 角球數愈多者(進攻)

國中女生組

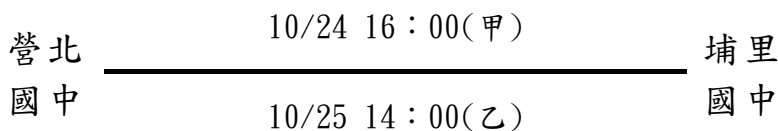

國小男子組

先取各分組第一進決賽

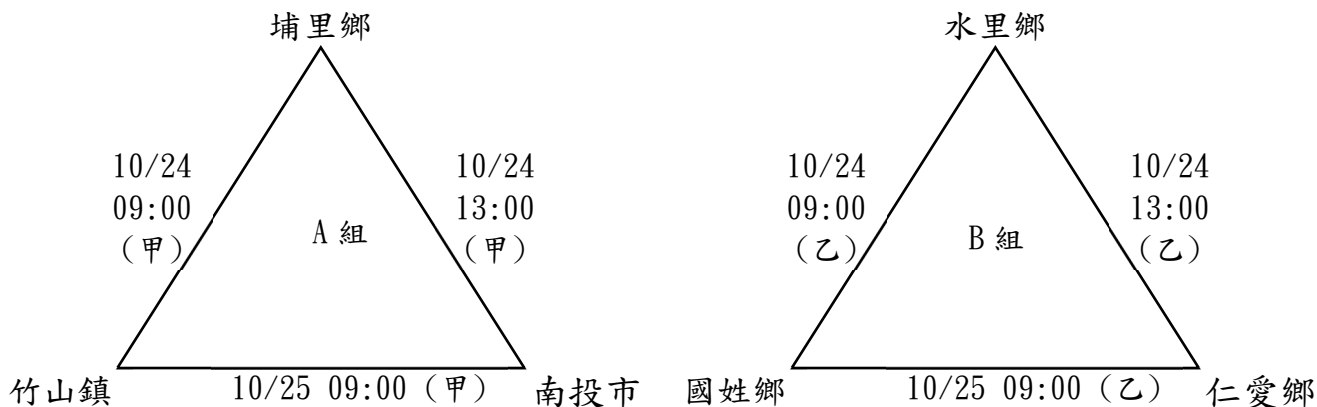

南投縣第 71 屆全縣運動會五人制足球賽程表

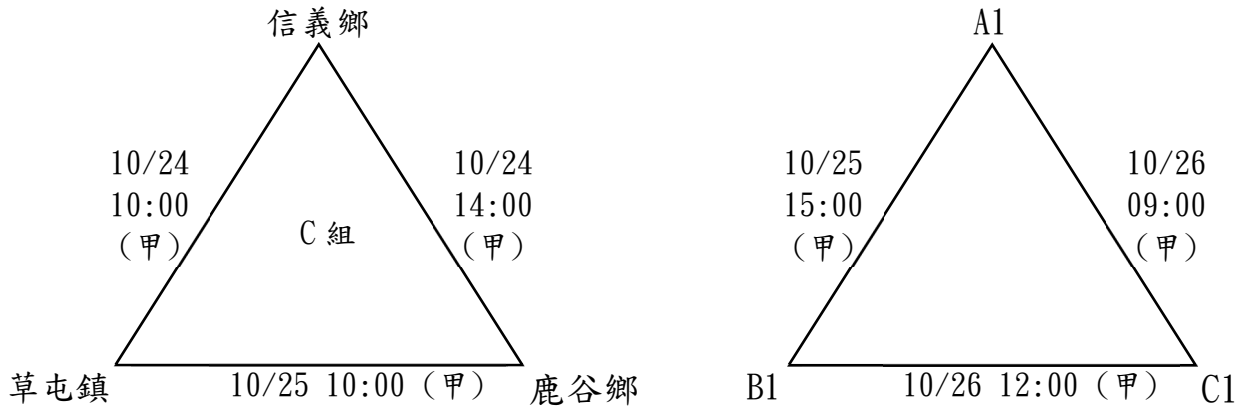

社會組

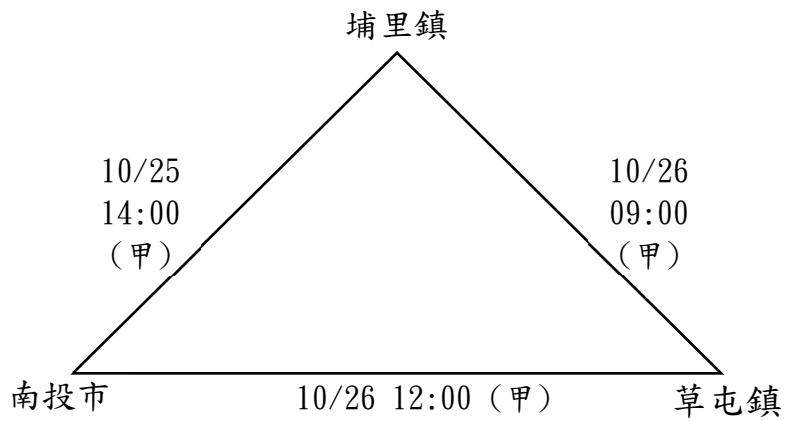

國中男子組

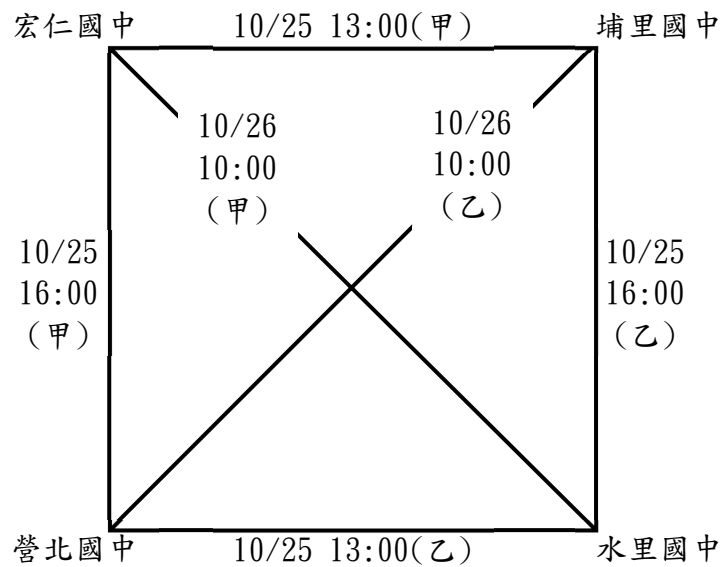

南投縣第71屆全縣運動會公務人員報名單位

公務排球團體賽

信義鄉公所 消防局 團結隊 警察局

公務網球團體賽

團結隊 衛生局 警察局

公務軟式網球團體賽

團結隊 警察局 議會

公務桌球團體賽

中寮鄉公所 仁愛鄉公所 地政隊 竹山鎮公所 信義鄉公所
 原住民族行政局 消防局 稅務局 衛生局 環保局
 警察局

公務羽球團體賽

中寮鄉公所 水里鄉公所 地政隊 消防局 國姓鄉公所
 祥和隊 鹿谷鄉公所 富強隊 稅務局 團結隊
 衛生局 警察局

南投縣第71屆全縣運動會教職員工報名單位

教職排球團體賽

仁愛鄉教育會 信義鄉教育會 南投市教育會 埔里鎮教育會

教職網球團體賽

水里鄉教育會 竹山鎮教育會 埔里鎮教育會 魚池鄉教育會

教職軟式網球團體賽

水里鄉教育會 埔里鎮教育會 魚池鄉教育會

教職羽球團體賽

名間鄉教育會 信義鄉教育會 南投市教育會 埔里鎮教育會

南投縣第 71 屆全縣運動會公務人員職員名單

南投市公所

總領隊：張嘉哲	總指導：曾茂榕	總管理：洪兆宏	總幹事：張惠卿
副總領隊：林春淵	副總指導：黃政寬	副總管理：張家禎	副總幹事：張秦瑞

中寮鄉公所

總領隊：廖宜賢	總指導：蔡昭智	總管理：陳明宜	總幹事：周俊霖
副總領隊：林文遠	副總指導：詹三宜	副總管理：賴子筠	副總幹事：邱寶林

名間鄉公所

總領隊：陳翰立	總指導：楊玉秀	總管理：洪志明	總幹事：李俊杰
副總領隊：林世淵	副總指導：楊新民	副總管理：林旃瑜	副總幹事：陳世宏

集集鎮公所

總領隊：吳大村	總指導：呂易展	總管理：楊士衛	總幹事：廖志宏
副總領隊：呂易展	副總指導：	副總管理：	副總幹事：

水里鄉公所

總領隊：葉銘豐	總指導：陳慧瑛	總管理：林素玫	總幹事：蕭國政
副總領隊：劉俊生	副總指導：詹淵洲	副總管理：梁宗隆	副總幹事：張榮政

信義鄉公所

總領隊：全志堅	總指導：胡錦龍	總管理：田秀琴	總幹事：文天祥
副總領隊：李國源	副總指導：谷明耀	副總管理：余建輝	副總幹事：邱重榮

鹿谷鄉公所

總領隊：邱如平	總指導：	總管理：	總幹事：
---------	------	------	------

草屯鎮公所

總領隊：簡景賢	總指導：陳文忠	總管理：王國鉉	總幹事：簡永捷
副總領隊：朱鴻森	副總指導：林永安	副總管理：洪兆宏	副總幹事：李雪珍

國姓鄉公所

總領隊：邱美玲	總指導：張漢忠	總管理：廖美娟	總幹事：陳文治
副總領隊：胡順益	副總指導：余秀玉	副總管理：張心怡	副總幹事：郭俊龍

埔里鎮公所

總領隊：廖志城	總指導：陳宗儀	總管理：洪祺雯	總幹事：王嘉尉
副總領隊：劉政道	副總指導：	副總管理：	副總幹事：胡欣怡

仁愛鄉公所

總領隊：江子信	總指導：林詩淳	總管理：詹曉君	總幹事：王智玄
副總領隊：陳國雄	副總指導：	副總管理：余婀娜	副總幹事：黃立行

議會

總領隊：何議長勝豐	總指導：李秘書長孟珍	總管理：梁景聰	總幹事：林農傑
副總領隊：潘副議長一全	副總指導：	副總管理：	副總幹事：

祥和隊

總領隊：邱紹偉	總指導：蔡明志	總管理：陳志賢	總幹事：李政憲
副總領隊：林振和	副總指導：林秀梅	副總管理：柯炳如	副總幹事：洪世昌

南投縣第 71 屆全縣運動會公務人員職員名單

地政隊

總領隊：唐仁棟

副總領隊：張惠瓊

總指導：林鋒文

副總指導：顧明河

總管理：

副總管理：

總幹事：林衍亨

副總幹事：蘇有莉

民政隊

總領隊：林琦瑜

副總領隊：賴瓊美

總指導：

副總指導：

總管理：

副總管理：

總幹事：

副總幹事：

警察局

總領隊：黃勝源

副總領隊：范振煥

總指導：陳志成

副總指導：潘仕能

總管理：王國峯

副總管理：王嘉賢

總幹事：施朝軫

副總幹事：蔡孟宏

衛生局

總領隊：陳南松

副總領隊：

總指導：陳淑怡

副總指導：

總管理：李妍瑾

副總管理：

總幹事：翁秋凌

副總幹事：林筱珊

稅務局

總領隊：吳毓紘

副總領隊：林偉祺

總指導：馮玉芬

副總指導：廖宜彥

總管理：李美凌

副總管理：陳慧如

總幹事：林詩振

副總幹事：洪雅琪

消防局

總領隊：林聰吉

副總領隊：陳興傑

總指導：朱定民

副總指導：黃如霜

總管理：陳俊輝

副總管理：羅添慧

總幹事：徐麗雪

副總幹事：蔡佩軒

環保局

總領隊：李易書

總指導：林隆儒

總管理：蘇承源

總幹事：李怡蓉

原住民族行政局

總領隊：史強

副總領隊：林婷玉

總指導：何明德

副總指導：蘇志偉

總管理：蕭伊宏

副總管理：藍世禎

總幹事：錢韋如

副總幹事：陳玟好

南投縣第 71 屆全縣運動會教職員工職員名單

南投市教育會

總領隊：黃美鳳

總指導：

總管理：

總幹事：

名間鄉教育會

總領隊：廖志家

總指導：

總管理：陳協佐

總幹事：

水里鄉教育會

總領隊：徐文法

總指導：

總管理：

總幹事：

信義鄉教育會

總領隊：伍福義

總指導：伍約翰

總管理：史新健

總幹事：伍曉玲

副總領隊：田春梅

副總指導：朱懿憶

副總管理：翁崧桓

副總幹事：全淵能

鹿谷鄉教育會

總領隊：梁雅惠

總指導：

總管理：

總幹事：陳昭榮

草屯鎮教育會

總領隊：賴信佑

總指導：

總管理：

總幹事：羅書識

埔里鎮教育會

總領隊：陳清濱

總指導：鐘森雄

總管理：邱國峰

總幹事：鍾旻修

魚池鄉教育會

總領隊：許振家

總指導：蘇鴻賓

總管理：吳綉美

總幹事：余票圭

副總領隊：曾世宏

副總指導：

副總管理：

副總幹事：

南投縣第71屆全縣運動會公務人員隊職員名單

消防局

排球團體賽

領隊：黃俊翰 指導：黃如霜 助理指導：賴建宏 管理：江尚孺
隊員：劉嘉祐 施博碩 朱宥威 沈傳財 洪育超 白秉杰 葉人華 蕭漢昇
陳毓泓 陳長紅 顏紘立

桌球團體賽

領隊：林志信 指導：陳俊輝 助理指導：魏鈺紋 管理：賴培倫
隊員：嚴富崇 徐麗雪 戴璇 李宜臻 林鈺勛 楊華傑 白錦達 蘇育生
許世政

羽球團體賽

領隊：沈鈺棠 指導：李嘉祐 助理指導：陳佳篆 管理：廖翊伶
隊員：張瑜凌 施凱文 林怡秀 柯晨昱 沈鈺棠 簡宏名 葉逸倫 魏世宇

國姓鄉公所

羽球團體賽

領隊：張漢忠 指導：胡順益 助理指導：廖貞端 管理：李健鴻
隊員：廖佑諺 房振尉 李佩恩 李怡君 穠慧芬 王耀輝 盧誼燕 蕭博中

祥和隊

羽球團體賽

領隊：張昭貴 指導：溫銘忠 助理指導：莊志清
隊員：張懷文 張昭貴 曾宇辰 曾維興 李明璋 蔡其德 陳維偉 陳雅雯

鹿谷鄉公所

羽球團體賽

領隊：劉孟筑
隊員：劉孟筑 吳晨安 張家瑋 張家瑜 張巧薇 林豐鈞 林麗君 石涓銘

富強隊

羽球團體賽

領隊：吳琇蓉 管理：白宜加
隊員：張方穎 張雅婷 張靖婕 李宛儒 林仕弘 石雯雅 許鴻文 陳加修

稅務局

桌球團體賽

領隊：周麗華 指導：黃怡玲 助理指導：蔡麗鳳 管理：黃怡玲
隊員：周敏正 周麗華 嚴晃灝 施志勇 林佳穎 林詩振 梁梅珠 胡蕙娟
蕭慶基

羽球團體賽

領隊：陳毓青 指導：黃美華 助理指導：林維萱 管理：汪歆華
隊員：吳慶樺 曾于嘉 曾信博 李俊和 田啟正 白偉廷 饒勻琳 黃于珊

團結隊

排球團體賽

領隊：趙一成 指導：張瑞芳 助理指導：王泓榮 管理：何嘉珍
隊員：古馥碩 史秉爵 吳升分 廖宜慶 戴好庭 曾維興 林祺勛 林純儀
白弘昇 詹孟雪 鍾怡芬 陳柏廷

南投縣第71屆全縣運動會公務人員隊職員名單

羽球團體賽

領隊：許哲維 指導：謝育濡 助理指導：黃偉修 管理：鄭金枝
隊員：張琇涵 李宗訓 李明林 洪政杰 程上銘 胡嘉慧 董安民 謝浚鋒

議會

軟式網球團體賽

領隊：梁景聰 指導：徐銘圻 管理：陳月霜
隊員：楊仲文 王偃聰 許明輝 謝世英 陳真琳 黃三俊

南投縣第71屆全縣運動會教職員工隊職員名單

埔里鎮教育會

排球團體賽

領隊：黃方伯 指導：黃文生 助理指導：陳貴珍 管理：金惠恬
隊員：劉明煌 廖雅芝 曾興樑 李唯 李昱瑩 游家陽 盧保男 陳明煌

網球團體賽

領隊：王仁穩 指導：徐昌義 助理指導：林取德
隊員：張昭明 彭成偉 權啟性 游貴柱 王文志 郭家益 黃園維

軟式網球團體賽

領隊：林取德
隊員：張昭明 彭成偉 李東軒 權啟性 游貴柱 王文志 郭家益 黃園維

羽球團體賽

領隊：鐘森雄 指導：林取德 助理指導：邱國峰 管理：陳明達
隊員：李嘉明 林慶濱 王思涵 蔡宏祥 謝亞哲 謝麗紅 陳勁豪 黃瑞昌

魚池鄉教育會

網球團體賽

領隊：許振家 指導：蘇鴻賓 助理指導：余粟圭 管理：吳綉美
隊員：余粟圭 吳綉美 楊佳瑜 沈明昌 王仁忠 王勝旻 蔡一飛 蔡禮揚
 蘇鴻賓 黃華起

軟式網球團體賽

領隊：許振家 指導：蘇鴻賓 助理指導：余粟圭 管理：吳綉美
隊員：余粟圭 吳綉美 楊佳瑜 沈明昌 王仁忠 王勝旻 蔡一飛 蔡禮揚
 蘇鴻賓 黃華起

南投縣第71屆全縣運動會公務人員比賽名單

公務人員排球團體賽

(本項共 4隊報名)

信義鄉公所：	伍春蘭	全梨聖	全盛	史忠信	司榮安	巴書亞	幸志華
	松學海	王恩賜	甘喬霜	田莉香	金宗賢		
消防局：	劉嘉祐	施博硯	朱宥威	沈傳財	洪育超	白秉杰	葉人華
	蕭漢昇	陳毓泓	陳長紅	顏紘立			
團結隊：	古馥碩	史秉爵	吳升分	廖宜慶	戴好庭	曾維興	林祺勛
	林純儀	白弘昇	詹孟雪	鍾怡芬	陳柏廷		
警察局：	伊斯拉	塗巴尼	杜兒	全書恩	卓均奕	張郁閔	曾蘭雅
	李侃融	楊信立	楊順淵	簡國旭	簡國龍	莊雅萍	雷友信

公務人員網球團體賽

(本項共 3隊報名)

團結隊：	劉如凱	張文懿	洪世杰	洪裕程	簡坤倉	蔡聰穎	許盟固
衛生局：	張智華	洪健雄	盧麗鈴	許惠婷	謝宜玲	賴俊宏	高振凱
警察局：	曾英浩	朱崇憲	李明杰	林端吉	楊中林	蔡承穎	蘇俊達
	陳俊堯	陳宗勝	黃坤燕				

公務人員軟式網球團體賽

(本項共 3隊報名)

團結隊：	劉如凱	張文懿	曾夙靖	洪世杰	簡坤倉	蔡聰穎	許盟固
警察局：	朱崇憲	李明杰	林政炫	林端吉	楊中林	蘇俊達	許承雄
	郭汶川	陳宗勝	黃坤燕				
議會：	楊仲文	王偃聰	許明輝	謝世英	陳真琳	黃三俊	

公務人員桌球團體賽

(本項共11隊報名)

中寮鄉公所：	吳俊弘	廖宜彥	江和平	田瑞嘉	謝盈媛	鄭琨民	陳美雲
仁愛鄉公所：	何聖仁	何萬善	席倩梅	施秀雯	曾兆毅	楊陞義	田文懿
	田雅君	高金全					
地政隊：	侯世明	廖郁容	李鴻濂	林品瑄	甘鞭齊	蕭雅文	鄭長榮
	陳志明	黃興建					
竹山鎮公所：	張嘉丞	林英傑	楊倫敏	洪立謙	胡志維	葉怡佩	陳佳渝
	顏健哲	黃漢章					
信義鄉公所：	伍春蘭	何文錦	何新貴	徐彭宗	李蒙惠	松學海	甘浩望
	田東憲	金聖嫻					
原住民族行政局：	何光亮	史強	吳雪娟	孫子喻	林婷玉	林念恩	谷維駿
	馬偉華	黃振頤					
消防局：	嚴富崇	徐麗雪	戴璇	李宜臻	林鈺勛	楊華傑	白錦達
	蘇育生	許世政					
稅務局：	周敏正	周麗華	嚴晃灝	施志勇	林佳穎	林詩振	梁梅珠
	胡蕙娟	蕭慶基					
衛生局：	史新光	彭芷薇	李銘強	林政男	梁凱鈞	蔡宗達	蕭寶緞
	賴妙真	黃嘉帝					
環保局：	劉美君	廖俊杰	林儒傑	林春瑜	柯昱濠	王致皓	簡鳳儀
	許順興	陳忠瑋					
警察局：	周惠珠	張詩勇	曾惠詩	李英明	杜致毅	董壽美	蔡弘立
	蔡瑞華	馬春遠					

南投縣第71屆全縣運動會公務人員比賽名單

公務人員羽球團體賽

(本項共12隊報名)

中寮鄉公所：	余孟奎	廖驄惟	張義鑫	洪嘉應	賴思潔	鄭琨民	陳孟君
水里鄉公所：	曾洸昀	林上文	林正宜	林昀廷	蕭佩芸	郭怡呈	鄭恩宇
	黃玉琪						
地政隊：	吳雪鳳	周冠妤	梁世賢	蕭文君	謝佳穎	陳健弘	陳宏奇
	陳新壬						
消防局：	張瑜凌	施凱文	林怡秀	柯晨昱	沈鈺棠	簡宏名	葉逸倫
	魏世宇						
國姓鄉公所：	廖佑諺	房振尉	李佩恩	李怡君	穠慧芬	王耀輝	盧誼燕
	蕭博中						
祥和隊：	張懷文	張昭貴	曾宇辰	曾維興	李明璋	蔡其德	陳維偉
	陳雅雯						
鹿谷鄉公所：	劉孟筑	吳晨安	張家瑋	張家瑜	張巧薇	林豐鈞	林麗君
	石涓銘						
富強隊：	張方穎	張雅婷	張靖婕	李宛儒	林仕弘	石雯雅	許鴻文
	陳加修						
稅務局：	吳慶樺	曾于嘉	曾信博	李俊和	田啟正	白偉廷	饒勻琳
	黃于珊						
團結隊：	何嘉珍	廖宜慶	張瑞芳	林祺勛	王泓榮	詹孟雪	趙一成
	黃瑛光						
衛生局：	李涵如	李碩恆	林國衛	林芷均	洪維廷	賴侑均	賴泰翔
	陳玟呈						
警察局：	張琇涵	李宗訓	李明林	洪政杰	程上銘	胡嘉慧	董安民
	謝浚鋒						

南投縣第71屆全縣運動會教職員工比賽名單

教職員工排球團體賽

(本項共 4隊報名)

仁愛鄉教育會：	劉冠伶	孫喆贊	張范燾	李佩蓉	江洛晴	洪大鈞	潘韶庭
	王同心	王永吉	田加祥	趙秋萍	郭婉仔	鄭筠茜	陳明慈
	黃寶貴						
信義鄉教育會：	伍紹威	全慈豪	全貫彥	司婷	周俊廷	方證潔	松佳恩
	白士杰	石紹華	米鴻恩	翁崧桓	謝旻汎	賽·伊斯利端	
	陳宗賢	高靜堯					
南投市教育會：	劉庭均	廖志峰	曾健龍	曾登郁	林建利	楊琮涓	洪嘉澤
	許至佑	謝明岳	陳文謙	陳瑩謙			
埔里鎮教育會：	劉明煌	廖雅芝	曾興樑	李唯	李昱瑩	游家陽	盧保男
	陳明煌						

教職員工網球團體賽

(本項共 4隊報名)

水里鄉教育會：	吳昇鴻	廖思宜	張進成	張金財	李昆輝	游棒權	湯杰勝
	蔡蕙聲	蔡裕隆	陳民軒				
竹山鎮教育會：	余敏順	劉界文	劉益源	張家榮	施俊吉	李勝洲	林宸胤
	陳岱佑	黃俊雄	黃錦杰				
埔里鎮教育會：	張昭明	彭成偉	權啟性	游貴柱	王文志	郭家益	黃園維
魚池鄉教育會：	余票圭	吳綉美	楊佳瑜	沈明昌	王仁忠	王勝旻	蔡一飛
	蔡禮揚	蘇鴻賓	黃華起				

教職員工軟式網球團體賽

(本項共 3隊報名)

水里鄉教育會：	吳昇鴻	李勢勇	李勢忠	李昆輝	楊煌偉	湯杰勝	辜鴻霖
	陳民軒						
埔里鎮教育會：	張昭明	彭成偉	李東軒	權啟性	游貴柱	王文志	郭家益
	黃園維						
魚池鄉教育會：	余票圭	吳綉美	楊佳瑜	沈明昌	王仁忠	王勝旻	蔡一飛
	蔡禮揚	蘇鴻賓	黃華起				

教職員工羽球團體賽

(本項共 4隊報名)

名間鄉教育會：	施念柔	李建民	林沅厚	許志宏	陳協佐	陳建同	陳月霞
	黃芬蘭						
信義鄉教育會：	全昱	李鴻祥	游叔佩	白士杰	謝旻汎	金慧霖	陳宗賢
	黃柏嘉						
南投市教育會：	廖志峰	曾筱薇	林秋瑤	林育聖	蔡惠任	許仁傑	許至佑
	邱小萍						
埔里鎮教育會：	李嘉明	林慶濱	王思涵	蔡宏祥	謝亞哲	謝麗紅	陳勁豪
	黃瑞昌						

南投縣第 71 屆縣運動會競賽項目、日期、地點、聯絡人一覽表

項次	競賽項目	競賽日期	競賽地點	聯絡人	聯絡電話
1	田徑	11/4. 5. 6. 7	縣立體育場	劉俊偉	0933-417375
2	游泳	11/4	縣立三和游泳池	蒲俊誠	0930-655888
3	柔道	11/4	草屯國中	李松鑫	0935-050295
4	跆拳道	11/4. 5	延和國中	魏瑞賢	0921-385325
5	角力	11/5	草屯國中	莊明人	0937-260278
6	籃球	11/4. 5. 6. 7	埔里綜合球場. 埔里國中. 南光國小	石偉廣	0937-364308
7	網球	11/1. 2. 3. 4	縣立網球場	辜政寰	0919-056067
8	軟式網球	11/5. 6. 7	縣立網球場	郭家益	0928-895397
9	桌球	11/4. 5. 6	草屯鎮立體育館	張木騰	0910-492667
10	羽球	11/3. 4. 5. 6	國立竹山高中	楊家豪	0915-813817
11	高爾夫	10/30. 31	南峰高爾夫球場	洪沛林	0938-014858
12	法式滾球	10/21. 11/3	南崗國中	沈冠伶	0971-608326
13	巧固球	10/29. 30	草屯鎮石川籃球場	謝有誌	0921-302900
14	槌球	11/5. 6	竹山鎮紫南宮槌球場	蔡淑華	0952-588649
15	橋藝	11/4. 5	埔里國小	黃超群	0928-660658
16	太極拳	11/5	南光國小	王雲輝	0921-065499
17	自由車	11/4. 5. 6. 7	埔里鎮及國姓鄉自由車場地	張世義	0930-847335
18	摔角	11/5	草屯國中	鐘志安	0921-048329
19	慢速壘球	11/4. 5	縣立棒球場	蕭祝元	0935-354821
20	女子壘球	11/6. 7	埔里國中	賴信成	0937-781563
21	木球	11/4	竹山鎮竹山公園	邱垂源	0939-718473
22	撞球	11/4. 5. 6	埔里鎮球中天撞球運動館	林明亮	0933-565476
23	國術. 武術	11/4	康壽國小	周慶國	0910-538531
24	排球	10/26. 27. 28. 29	草屯國中. 炎峰國小	唐嘉遠	0937-695407
25	軟式棒球	10/31. 11/1. 2	縣立棒球場	蔡豐安	0988-666006
26	拔河	11/3. 4. 5	縣立體育場/國立南投高中	林良俊	0919-692964
27	空手道	11/4	縣立旭光高中	鄧世瑀	0923-399350
28	射箭	10/27. 28. 29	大成國中	潘錦裕	0975-406280
29	傳統射箭	11/4	大成國中	高秀英	0922-904495
30	地面高爾夫球	11/5	竹山鎮雲林國小	林約	0912-650736
31	圍棋	11/5	炎峰國小	王秀	0963-788326
32	五人制足球	10/24. 25. 26	營北國中	張麗娟	0916-764370
33	特奧滾球	11/5	縣立體育場	洪淑冰	0936-316362
34	趣味競賽	11/4. 5	縣立體育場	廖志家	0953-056577
35	適性體育項目	11/5	縣立體育場	范慶鐘	0920-516646
36	足球射門競賽	11/4	縣立體育場	廖志家	0953-056577