

# 南投縣第 71 屆全縣運動會軟式網球賽程表

社會男子組團體賽 11/5 (日) 08:30

冠軍 亞軍 季軍

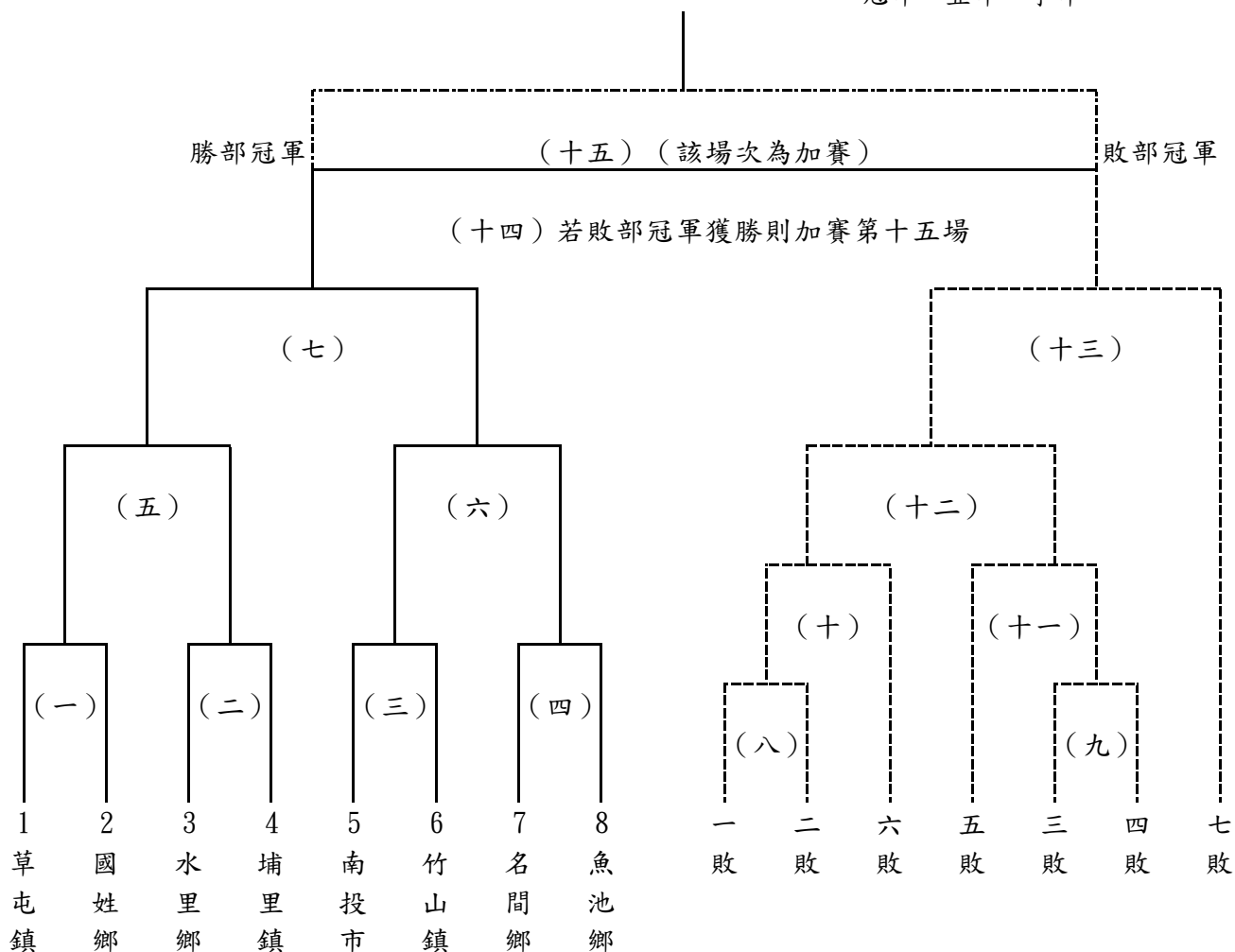

社會女子組團體賽 11/6 (日) 08:30

1、南投市 ————— 2、竹山鎮

# 南投縣第 71 屆全縣運動會軟式網球賽程表

國中男子組團體賽 11/6 (一) 08:30

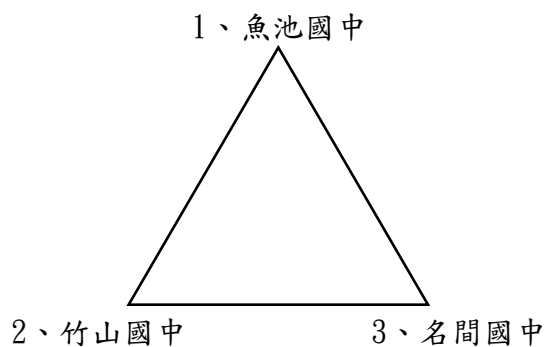

國小男子組團體賽 11/6 (一) 08:30

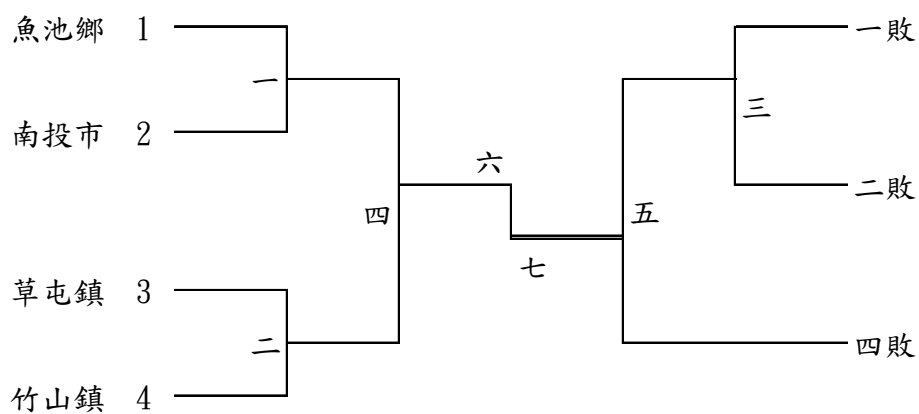

國小女子組團體賽 11/6 (一) 08:30



公務人員組團體賽 11/7 (二) 09:00

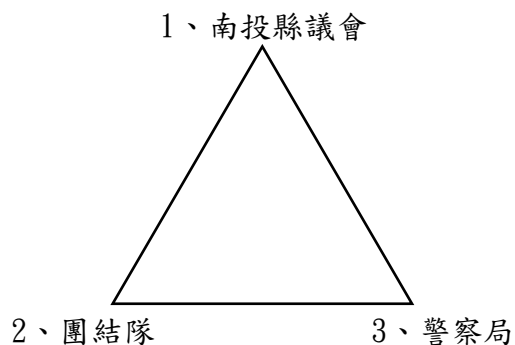

# 南投縣第 71 屆全縣運動會軟式網球賽程表

教職員工組團體賽 11/6 (一) 09:00

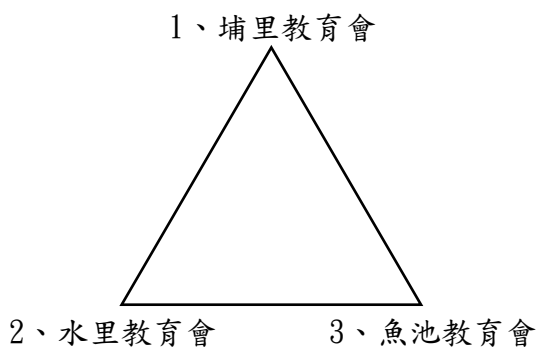

社會男子組個人賽 11/5 (日) 12:30

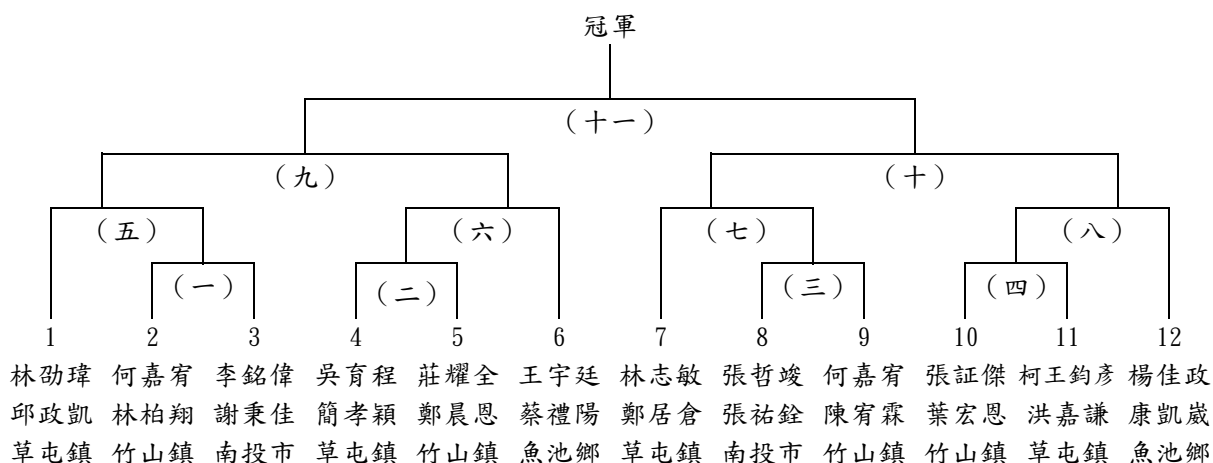

社會女子組個人賽 11/5 (日) 12:30

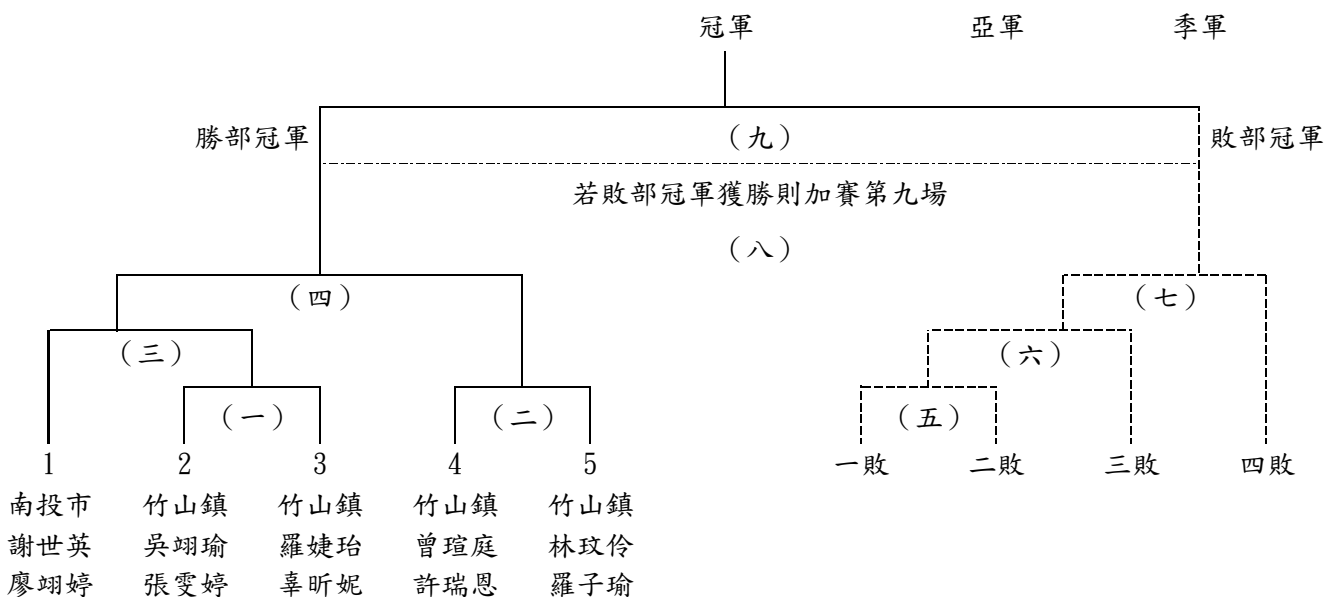

# 南投縣第 71 屆全縣運動會軟式網球賽程表

## 國中男子組雙打賽 11/6 (一) 12:30 起兩日

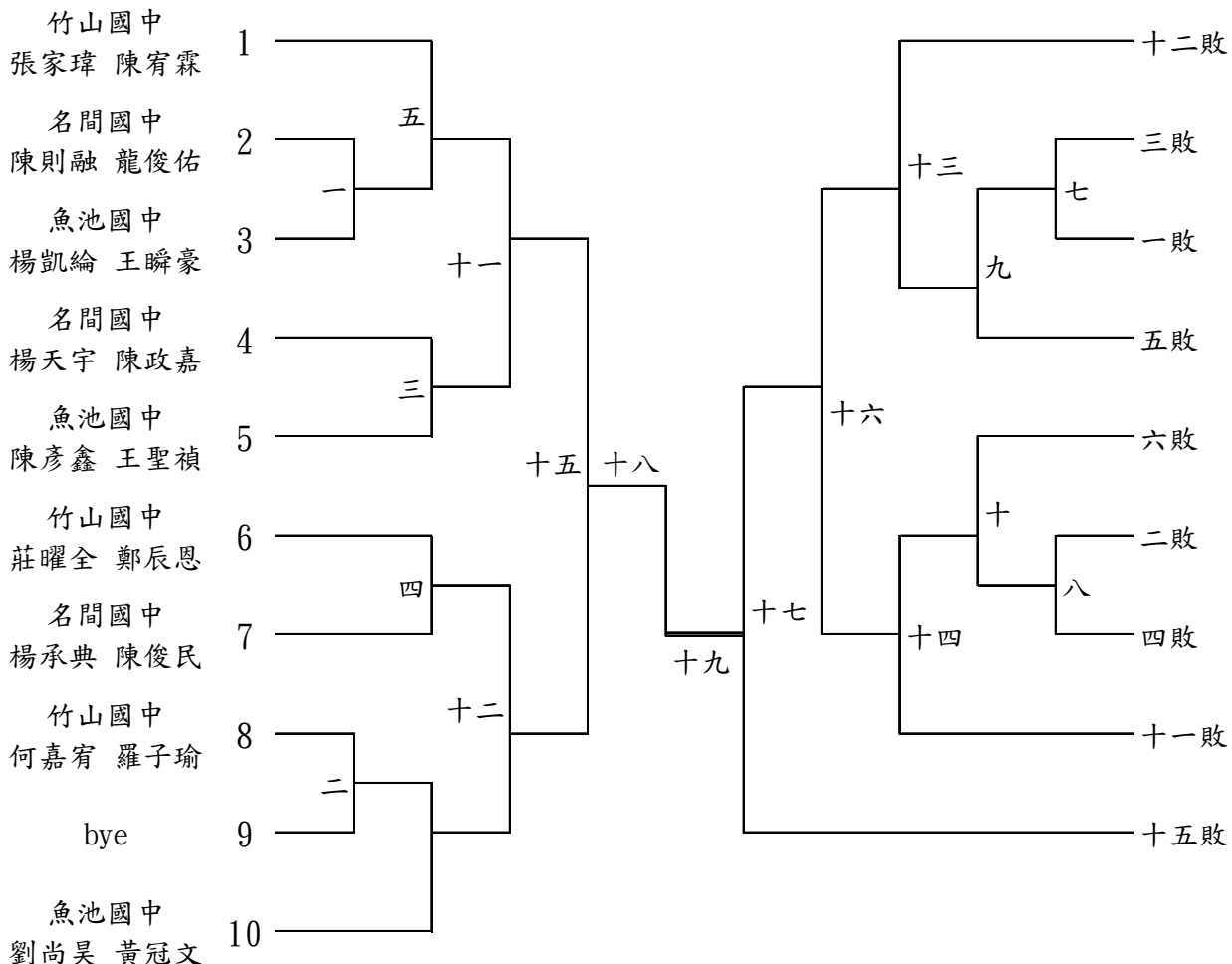

## 國中男子組單打賽 11/6 (一) 12:30

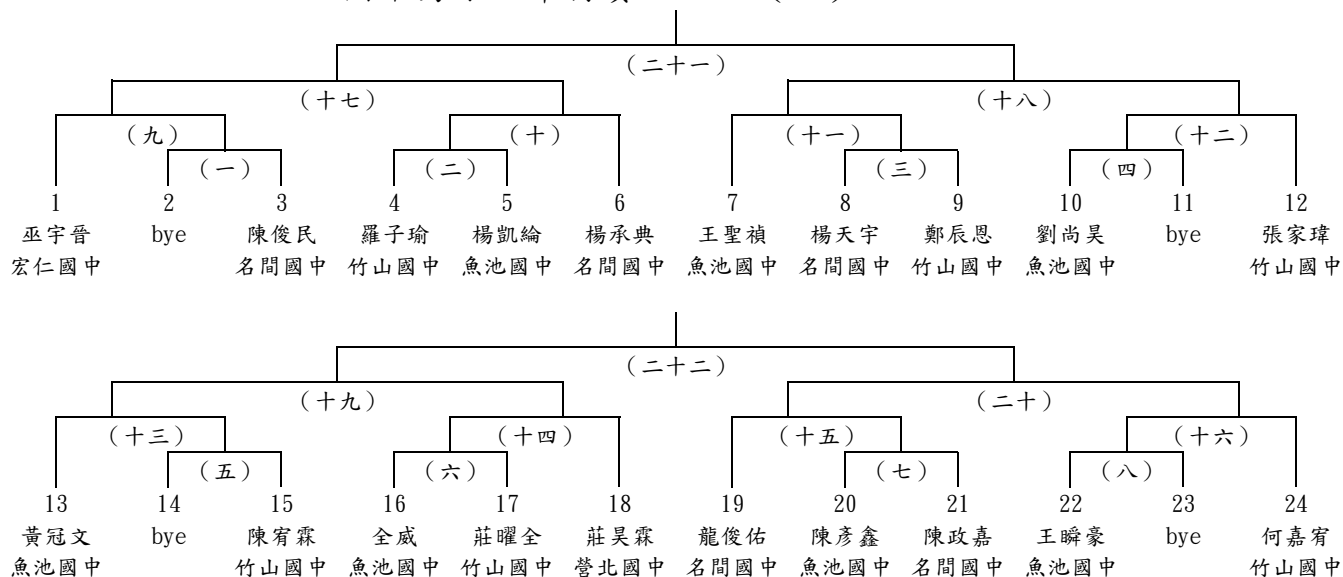

# 南投縣第 71 屆全縣運動會軟式網球賽程表

國中女子組單打賽 11/6 (一) 10:30

1、竹山國中  
羅婕玲、辜昕妮

2、竹山國中  
曾瑄婷、許瑞恩

國中女子組單打賽 11/6 (一) 10:30

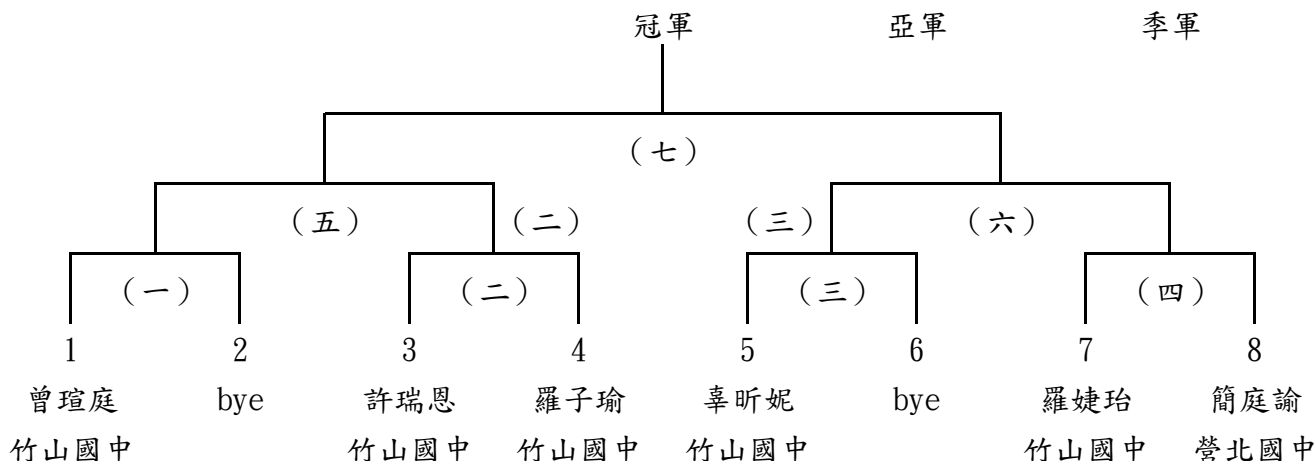

國小男子組雙打賽 11/6 (一) 11:30

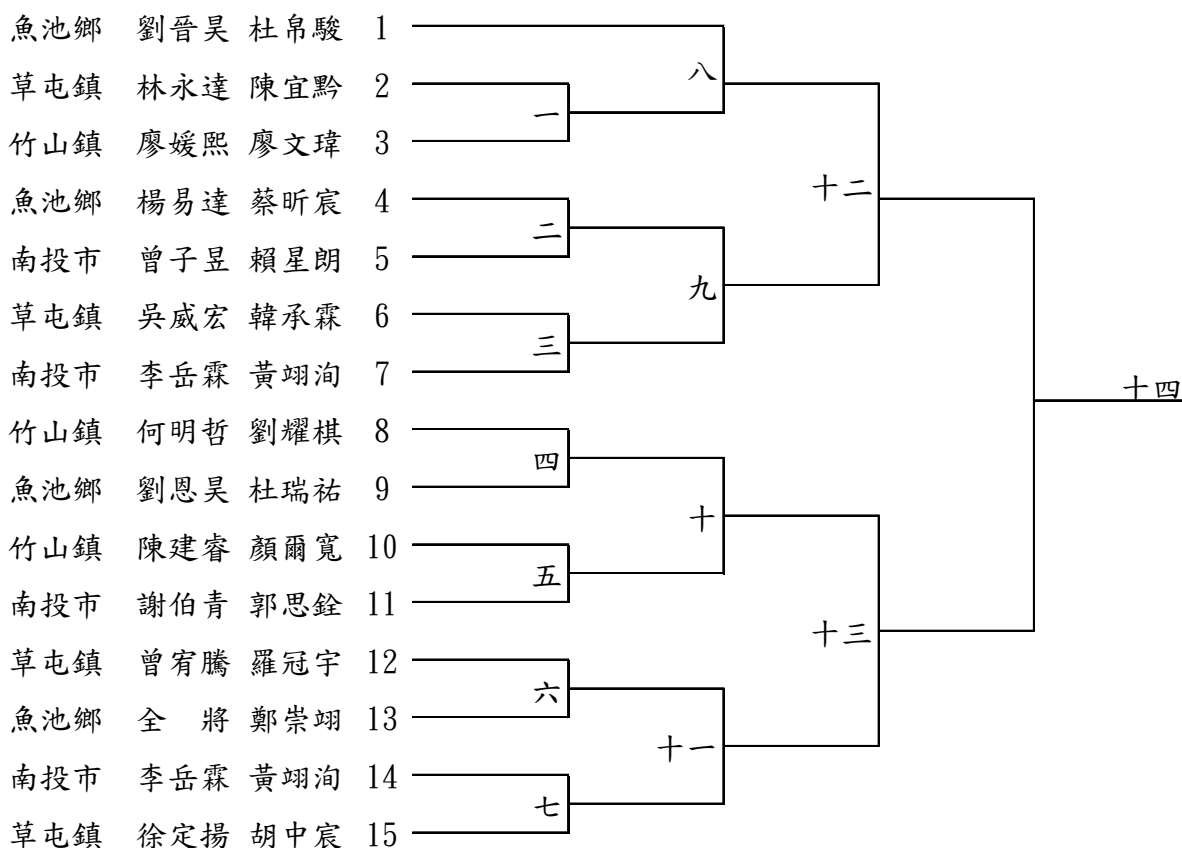

# 南投縣第 71 屆全縣運動會軟式網球賽程表

國小女子組雙打賽 11/6 (一) 10:30

冠軍

亞軍

季軍

